

Register your product and get support at
www.philips.com/welcome



19PFL3404H/12
22PFL3404H/12
26PFL3404H/12
32PFL3404H/12
42PFL3604H/12
19PFL3404D/12
22PFL3404D/12
26PFL3404D/12
32PFL3404D/12
42PFL3604D/12
19PFL3404D/05
22PFL3404D/05
26PFL3404D/05

CS Příručka pro uživatele

PHILIPS



Österreich	0810 000205	€0.07 pro Minute
België/Belgique	078250145	€0.06 Per minuut/Par minute
България	+3592 489 99 96	Местен разговор
Hrvatska	01 6403 776	Lokalni poziv
Česká republika	800142840	Bezplatný hovor
Danmark	3525 8759	Lokalt opkald
Estonia	6008600	local
Suomi	09 2311 3415	paikallispuhelu
France	0821 611655	€0.09 Par minute
Deutschland	01803 386 852	€0.09 pro Minute
Ελλάδα	0 0800 3122 1280	Κλήση χωρίς χρέωση
Magyarország	0680018189	Ingyenes hívás
Ireland	North 0800 055 6882 South 1800-PHILIPS 7445477	free
Italia	840320086	€0.08 Al minuto
Қазақстан	+7 727 250 66 17	local
Latvia	67228896	local
Lithuania	52737691	local
Luxemburg/Luxembourg	40 6661 5644	Ortsgespräch/Appel local
Nederland	0900 8407	€0.10 Per minuut
Norge	2270 8111	Lokalsamtale
Polska	(022) 3491504	połączenie lokalne
Portugal	800 780 903	Chamada local
România	031-810 71 25 0800-89 49 10	Apel local
Россия	Moscow (495) 961-1111 Outside Moscow 8-800-200-0880	Местный звонок
Србија	+381 114 440 841	Lokalni poziv
Slovensko	0800 004537	Bezplatný hovor
Slovenija	00386 12 80 95 00	lokalni klic
España	902 888 784	€0.10 Por minuto
Sverige	08 5792 9100	Lokalsamtal
Suisse/Schweiz/Svizzera	0844 800 544	Appel local/Ortsgespräch/Chiamata locale
Türkiye	0800 261 3302	Şehiriçi arama
United Kingdom	General No: 0870 900 9070 General National Rate No: 0870 911 0036	local
Україна	8-800-500-69-70	Місцевий виклик

This information is correct at the time of press. For updated information, see www.philips.com/support.

Obsah

1	Oznámení	2
2	Důležité informace	4
3	Přehled televizoru	6
	Ovládací prvky a indikátory na boku	6
	Dálkový ovladač	6
4	Používání produktu	8
	Zapnutí/vypnutí nebo přepnutí televizoru do pohotovostního režimu	8
	Přepínání kanálů	8
	Sledování připojených zařízení	9
	Nastavení hlasitosti televizoru	9
	Použití teletextu	9
5	Další možnosti využití produktu	10
	Přístup k nabídkám televizoru	10
	Slouží k odebrání zařízení z nabídky Domů.	10
	Změna nastavení obrazu a zvuku	10
	Další funkce teletextu	13
	Vytvoření a použití seznamů oblíbených stanic	14
	Použití elektronického programového průvodce EPG	15
	Použití časovačů	16
	Použití zámku televizních kanálů a rodičovského zámku	17
	Použití titulků	18
	Použití hodin televizoru	19
	Prohlížení fotografií a přehrávání hudby z paměťového zařízení USB	20
	Poslech digitálních rozhlasových kanálů	22
	Aktualizace softwaru televizoru	22
	Změna předvoleb televizoru	23
	Přístup ke kanálu dekodéru	23
	Spuštění funkce pro předvedení funkcí televizoru	24
	Resetování televizoru na tovární nastavení	24
6	Instalace kanálů	25
	Automatické nastavení kanálů	25
	Ruční nastavení kanálů	26
	Přejmenování kanálů	27
	Změna pořadí kanálů	27
	Test digitálního příjmu	28
7	Připojení zařízení	29
	Konektory na zadní straně televizoru o úhlopříčce 19 až 22 palců	29
	Konektory na zadní straně televizoru o úhlopříčce 26 palců a větší	31
	Konektor na boku	32
	Připojení počítače	33
	Použití modulu CAM (Conditional Access Module)	34
	Použití funkce Philips Easylink	34
	Použití zámku Kensington	35
8	Informace o výrobku	36
	Podporovaná rozlišení displeje	36
	Multimédia	36
	Tuner/příjem/přenos	36
	Dálkové ovládání	36
	Napájení	36
	Možnosti upevnění televizoru	37
9	Řešení problémů	38
	Obecné problémy s televizorem	38
	Problémy s TV kanály	38
	Problémy s obrazem	38
	Problémy se zvukem	39
	Problémy s připojením prostřednictvím rozhraní HDMI	39
	Problémy s připojením počítače	39
	Kontakt	39
10	Rejstřík	40

1 Oznámení

2009 © Koninklijke Philips Electronics N.V.
Všechna práva vyhrazena.

Technické údaje lze měnit bez předchozího upozornění. Ochranné známky jsou majetkem společnosti Koninklijke Philips Electronics N.V. nebo náležitých vlastníků. Společnost Philips si vyhrazuje právo kdykoli změnit produkty bez povinnosti přizpůsobit odpovídajícím způsobem starší příslušenství.

Materiál v této příručce je považován za odpovídající zamýšlenému použití systému. Pokud se výrobek nebo jeho jednotlivé moduly či procedury používají pro účely jiné než zde uvedené, je třeba získat potvrzení jejich platnosti a vhodnosti. Společnost Philips zaručuje, že samotný materiál neporušuje žádné patenty registrované ve Spojených státech. Neexistuje žádná jiná výslovná ani předpokládaná záruka.

Záruka

- Riziko poranění, poškození televizoru nebo zrušení záruky. Nikdy se nepokoušejte opravit televizor sami.
- Televizor a příslušenství používejte jen v souladu s pokyny výrobce.
- Symbol varování na zadní straně televizoru označuje riziko úrazu elektrickým proudem. Nikdy neodnímejte kryt televizoru. V případě servisu nebo opravy vždy kontaktujte zákaznickou podporu společnosti Philips.



Jakákoli operace výslovně zakázaná v této příručce a jakékoli úpravy a montážní postupy nedoporučené nebo neschválené v této příručce ruší platnost záruky.

Pixelová charakteristika

Tento produkt využívající technologii LCD se vyznačuje vysokým počtem barevných

pixelů. Ačkoli hodnota efektivních pixelů je 99,999 % nebo více, mohou se na obrazovce vytrvale objevovat černé skvrny nebo světlé body (červené, zelené či modré). Jedná se o strukturální vlastnost displeje (nevybočující z oborových standardů), nikoli o závadu.

Soulad se standardy EMF

Společnost Koninklijke Philips Electronics N.V. vyrábí a prodává mnoho výrobků určených pro spotřebitele, které stejně jako jakýkoli jiný elektronický přístroj mají obecně schopnost vysílat a přijímat elektromagnetické signály.

Jednou z předních firemních zásad společnosti Philips je zajistit u našich výrobků všechna potřebná zdravotní a bezpečnostní opatření, splnit veškeré příslušné požadavky stanovené zákonem a dodržet všechny standardy EMF platné v době jejich výroby.

Společnost Philips usiluje o vývoj, výrobu a prodej výrobků bez nepříznivých vlivů na lidské zdraví. Společnost Philips potvrzuje, že pokud se s jejími výrobky správně zachází a používají se pro zamýšlený účel, je podle současného stavu vědeckého poznání jejich použití bezpečné.

Společnost Philips hraje aktivní roli ve vývoji mezinárodních standardů EMF a bezpečnostních norem, díky čemuž dokáže předvídat další vývoj ve standardizaci a rychle jej promítnout do svých výrobků.

Pojistka elektrické sítě (pouze Velká Británie)

Tento televizor je vybaven schválenou lisovanou zástrčkou. Pokud je nutné pojistku elektrické sítě vyměnit, je třeba ji nahradit pojistkou stejné hodnoty, jak je uvedeno na zástrčce (např. 10 A).

- 1 Sejměte kryt pojistky a vyjměte pojistku.

- 2 Náhradní pojistka musí vyhovovat normě BS 1362 a nést značku schválení ASTA. V případě ztráty pojistky ověřte správný typ u svého prodejce.
- 3 Nasaďte kryt pojistky zpět. Podle směrnice EMC se nesmí zástrčka tohoto produktu pro připojení k elektrické síti oddělit od napájecího kabelu.

Copyright



VESA, FDMI a logo VESA Mounting Compliant jsou ochranné známky společnosti Video Electronics Standards Association.

® Kensington a Micro Saver jsou ochranné známky společnosti ACCO World Corporation registrované v USA, přičemž v jiných zemích světa byla registrace již vydána nebo se čeká na vyřízení příslušné žádosti.



Vyrobeno s licencí od společnosti Dolby Laboratories. Dolby a symbol dvou D jsou ochranné známky společnosti Dolby Laboratories.



Poznámka

- Vztahuje se pouze k televizorům, které podporují standard MPEG4-HD.

Všechny další registrované a neregistrované ochranné známky jsou vlastnictvím náležitých vlastníků.

2 Důležité informace

Před použitím televizoru si pozorně přečtěte všechny pokyny. Pokud dojde v důsledku neuposlechnutí těchto pokynů k poškození televizoru, záruka na přístroj zanikne.

Bezpečnost

- Nebezpečí požáru nebo úrazu elektrickým proudem!
 - Televizor nikdy nevystavuje dešti nebo jinému působení vody. Do blízkosti televizoru nikdy neumísťujte nádoby s vodou, například vázy. Pokud dojde k rozlité vody na televizoru nebo do něj, okamžitě odpojte televizor z elektrické zásuvky. Obrat'te na středisko péče o zákazníky společnosti Philips a nechte televizor před dalším užíváním zkontrolovat.
 - Nikdy neumísťujte televizor, dálkový ovládač ani baterie do blízkosti otevřeného ohně, jiných zdrojů tepla ani na přímé sluneční světlo. Abyste zabránili požáru, nikdy nenechávejte v blízkosti televizoru, dálkového ovládání nebo baterií svíčky nebo jiné hořící předměty.
- 
- A circular icon with a diagonal slash through it, containing a lit candle, indicating that fire is prohibited.
- Nikdy nevkládejte žádné předměty do ventilačních otvorů nebo jiných otvorů na televizoru.
 - Při otáčení televizoru zkontrolujte, zda není napájecí kabel napínán. Při napnutí napájecího kabelu může dojít k uvolnění připojení a vzniku jisker.
- Nebezpečí zkratu nebo požáru!
 - Nikdy nevystavujte dálkový ovládač ani baterie dešti, jinému působení vody nebo nadměrným teplotám.
 - Zabraňte působení nadměrné síly na elektrické zástrčky. Uvolněné zástrčky mohou jiskřit nebo způsobit požár.
 - Nebezpečí zranění nebo poškození televizoru!
 - Ke zvedání a přenášení televizoru s hmotností převyšující 25 kg jsou třeba dvě osoby.
 - Při montáži stojanu k televizoru používejte pouze dodaný stojan. Stojan k televizoru pevně připojte. Umístěte televizor na hladký rovný povrch, který udrží váhu televizoru a stojanu.
 - Při montáži televizoru na zeď použijte pouze držák pro montáž na stěnu, který televizor unese. Připevněte držák pro montáž na stěnu pouze ke stěně, která jej a televizor unese. Společnost Koninklijke Philips Electronics N.V. nenesé žádnou odpovědnost za nesprávnou montáž na zeď, která bude příčinou nehody nebo zranění.
 - Nebezpečí poranění dětí! Postupujte podle těchto opatření, abyste zabránili převrnutí televizoru a případnému následnému poranění dětí:
 - Nikdy televizor neumísťujte na povrch pokrytý látkou nebo jiným materiálem, který lze stáhnout.
 - Ujistěte se, že žádná část televizoru nepřesahuje přes okraj povrchu.
 - Nikdy televizor neumísťujte na vysoký nábytek (jako například knihovnu) bez zajištění nábytku a televizoru do zdi nebo pomocí vhodné podpěry.
 - Poučte děti o nebezpečí hrozícím při pokusu vylézt na nábytek k televizoru.
 - Nebezpečí přehřátí! Nikdy televizor neumísťujte do uzavřených prostorů. Po všech stranách televizoru ponechte vždy volný prostor nejméně 10 cm (z důvodu zajištění proudění vzduchu). Zajistěte, aby

- nedošlo k zakrytí ventilačních otvorů na televizoru závěsy nebo jinými předměty.
- Nebezpečí poškození televizoru! Před připojením televizoru k elektrické zásuvce ověřte, že její napětí se shoduje s údajem na zadní straně televizoru. Televizor nikdy k elektrické zásuvce s jiným napětím nepřipojujte.
 - Nebezpečí zranění, požáru nebo poškození napájecího kabelu! Na napájecí kabel nepokládejte televizor ani žádné jiné předměty.
 - Aby bylo možné napájecí kabel televizoru rychle odpojit od zásuvky, zajistěte, aby byl k elektrické zásuvce vždy umožněn snadný přístup.
 - Při odpojování napájecího kabelu vždy tahejte za zástrčku, nikdy za kabel.
 - Před bouřkou odpojte televizor od elektrické zásuvky a antény. Během bouřky se nedotýkejte žádné části televizoru, napájecího kabelu nebo anténního kabelu.
 - Nebezpečí poškození sluchu! Nepoužívejte sluchátka při vysoké hlasitosti po delší dobu.
 - Pokud je televizor transportován při teplotách nižších než 5 °C, rozbalte jej a předtím, než jej připojíte k elektrické zásuvce, počkejte, dokud se jeho teplota nevyrovná teplotě v místnosti.

nedotýkejte, netlačte na ni, neškrábejte a zabraňte úderům do obrazovky jakýmkoli předměty.

- Abyste zabránili deformacím a vyblednutí barev, otřete kapky vody co nejdříve.

Likvidace starého výrobku a baterií



Výrobek je navržen a vyroben z vysoce kvalitního materiálu a součástí, které lze recyklovat a znovu používat.



Je-li výrobek označen tímto symbolem přeškrtnuté popelnice, znamená to, že se na něj vztahuje směrnice EU 2002/96/ES. Zjistěte si informace o místním systému sběru tříděného odpadu elektrických a elektronických výrobků.

Postupujte podle místních nařízení a nelikvidujte staré výrobky spolu s běžným komunálním odpadem.

Správnou likvidací starého výrobku pomůžete předejít možným negativním dopadům na životní prostředí a zdraví lidí.



Výrobek obsahuje baterie podléhající směrnici EU 2006/66/ES, které nelze odkládat do běžného komunálního odpadu.

Informujte se o místních pravidlech sběru tříděného odpadu baterií, protože správnou likvidací starého výrobku pomůžete předejít možným negativním dopadům na životní prostředí a zdraví lidí.

Péče o obrazovku

- Vyhněte se zobrazování statických obrazů. Statické obrazy jsou takové obrazy, které zůstávají na obrazovce po dlouhou dobu. Příkladem mohou být nabídky na obrazovce, černé pruhy nebo zobrazení času. Pokud statické obrazy musíte používat, snižte kontrast a jas obrazovky, abyste zabránili jejímu poškození.
- Před čištěním odpojte televizor od elektrické sítě.
- Televizor a rám čistěte měkkým navlhčeným hadříkem. K čištění televizoru nikdy nepoužívejte alkohol, chemikálie nebo čisticí prostředky pro domácnost.
- Nebezpečí poškození obrazovky televizoru! Nikdy se obrazovky

3 Přehled televizoru

Tato část poskytuje přehled nejčastěji používaných ovládacích prvků a funkcí televizoru.



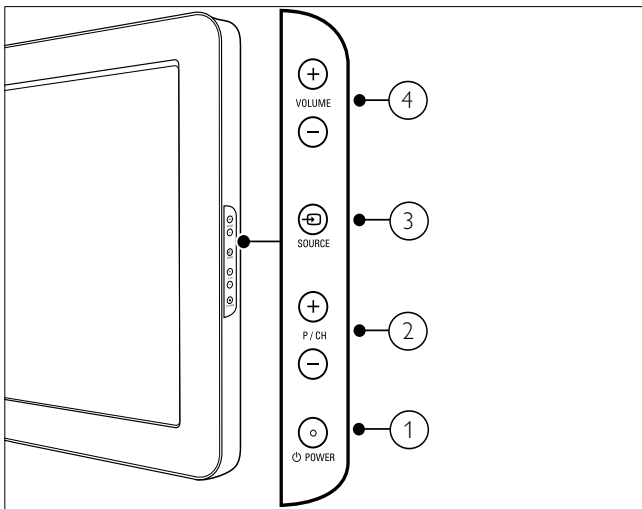





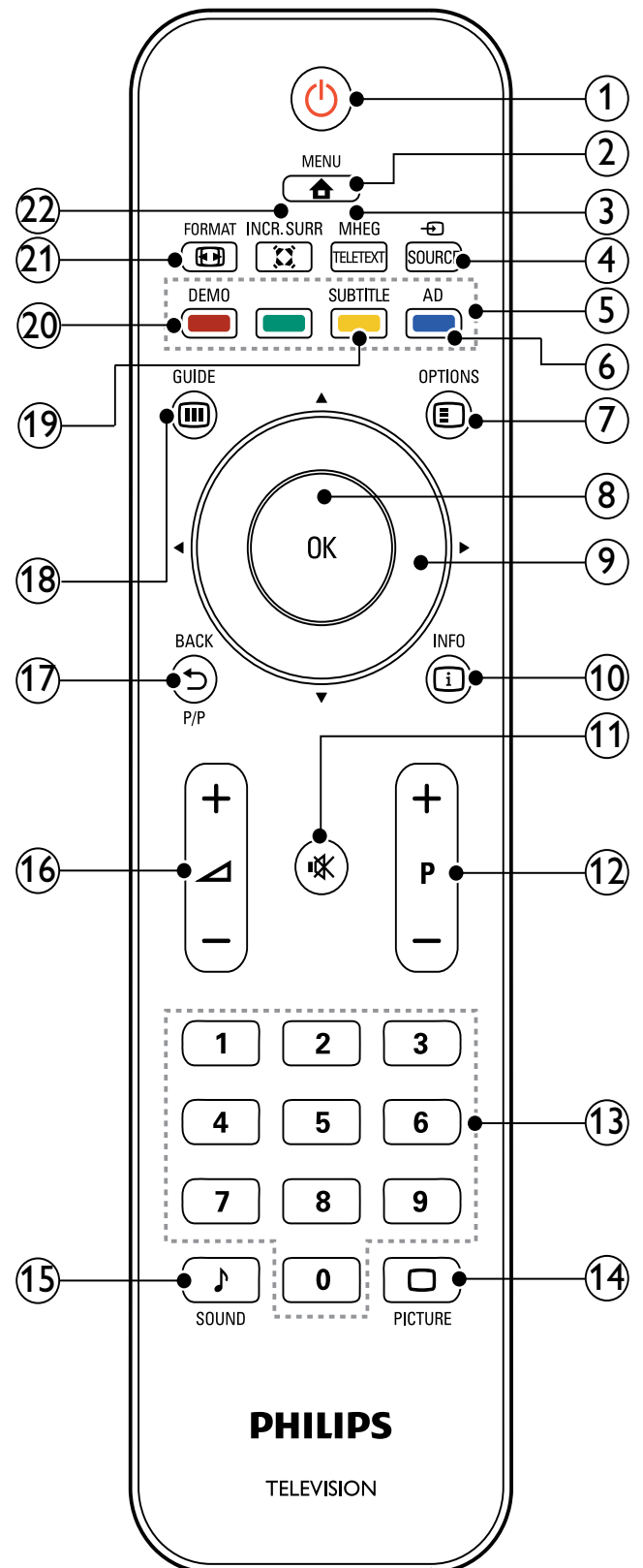





Ovládací prvky a indikátory na boku



- ① **POWER**: Zapíná nebo vypíná produkt. Produkt se zcela vypne od napájení až po fyzickém odpojení ze zásuvky.
- ② **P/CH +/-**: Slouží k přepnutí na další nebo předchozí kanál.
- ③ **SOURCE**: Vybírá připojená zařízení.
- ④ **VOLUME +/-**: Slouží ke zvýšení nebo snížení hlasitosti.

Dálkový ovladač



- ①  **(Pohotovostní režim zapnutý)**
- Pokud je televizor zapnutý, přepne jej do pohotovostního režimu.
 - Pokud je televizor v pohotovostním režimu, zapne jej.
- ②  **MENU**
Slouží k zapnutí nebo vypnutí hlavní nabídky.
- ③ **MHEG/TELETEXT**
Zapíná a vypíná teletext.
- ④  **SOURCE**
Vybírá připojená zařízení.
- ⑤ **Barevná tlačítka**
Slouží k výběru úkolů nebo možností.
- ⑥ **AD (Popis zvuku) (jen pro rádiové vysílání a digitální kanály)**
Jen Spojené království: Umožňuje zvukový komentář pro zrakově postižené osoby.
- ⑦  **OPTIONS**
Otevírá možnosti týkající se aktuální aktivity nebo výběru.
- ⑧ **OK**
Potvrdí zadání nebo volbu a zobrazí tabulku kanálů při sledování televize.
- ⑨  **(Navigační tlačítka)**
Slouží k pohybu v nabídkách.
- ⑩  **INFO**
Zobrazí informace o programu (jsou-li k dispozici). Pokud je daná informace obsažena na více stránkách, stisknutím tlačítka **OPTIONS** přejděte na další stránku.
- ⑪  **(Ztlumení)**
Ztlumí nebo obnoví výstupu zvuku.
- ⑫ **P +/- (Program +/-)**
Slouží k přepnutí na další nebo předchozí kanál. Pokud je zapnuta nabídka televizoru, slouží k přepnutí na další nebo předchozí stranu.
- ⑬ **0-9 (Číselná tlačítka)**
Slouží k výběru kanálu nebo nastavení.
- ⑭  **PICTURE (Nastavení obrazu)**
Otevře nabídku pro nastavení obrazu.
- ⑮  **SOUND (Nastavení zvuku)**
Otevře nabídku pro nastavení zvuku.
- ⑯  **+/- (Hlasitost +/-)**
Slouží ke zvýšení nebo snížení hlasitosti.
- ⑰  **BACK P/P (PŘEDCHOZÍ KANÁL)**
- Slouží k návratu na předchozí obrazovku.
 - Návrat na předchozí zobrazený kanál.
- ⑱  **GUIDE**
Přepíná mezi tabulkou kanálů a seznamem programů.
- ⑲ **SUBTITLE (jen pro rádiové vysílání a digitální kanály)**
Zapíná a vypíná titulky.
- ⑳ **DEMO**
Zapne či vypne nabídku Demo.
- ㉑  **FORMAT**
Vybírá formát obrazu.
- ㉒  **INCR. SURR**
Povolí funkci Incredible Surround pro zdroje stereofonního zvuku. Povolí prostorový režim pro zdroje monofonního zvuku.

4 Používání produktu

Tato část popisuje základní funkce (viz 'Další možnosti využití produktu' na straně 10) televizoru.

Zapnutí/vypnutí nebo přepnutí televizoru do pohotovostního režimu

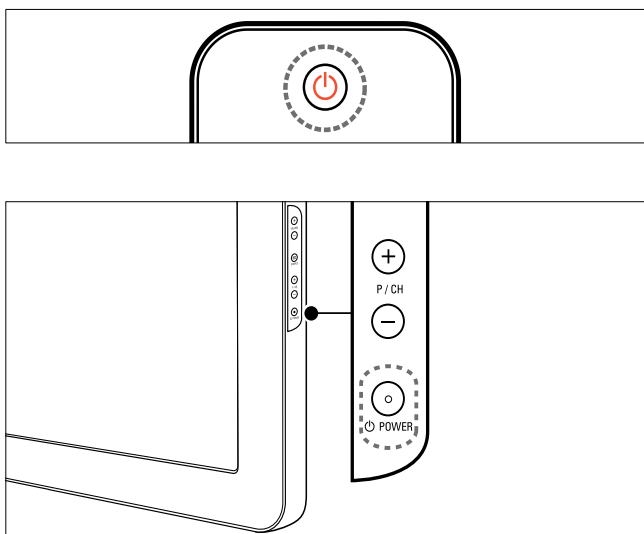

Zapnutí

- Pokud indikátor pohotovostního režimu nesvítí, stiskněte tlačítko **POWER** na boku televizoru.
- Jestliže svítí indikátor pohotovostního režimu červeně, stiskněte tlačítko **POWER** (Pohotovostní režim zapnutý) na dálkovém ovladači.

Přepnutí do pohotovostního režimu

- Stiskněte tlačítko **POWER** (Pohotovostní režim zapnutý) na dálkovém ovladači.
 - ↳ Indikátor pohotovostního režimu se rozsvítí červeně.

Vypnutí

- Stiskněte tlačítko **POWER** na boční straně televizoru.
 - ↳ Indikátor pohotovostního režimu zhasne.

Tip

- Ačkoli televizor v pohotovostním režimu spotřebovává pouze velmi malé množství energie, spotřebovává ji po celou dobu. Pokud nebudete přístroj delší dobu používat, odpojte napájecí kabel od elektrické zásuvky.

Poznámka

- Pokud nemůžete najít dálkové ovládání a chcete zapnout televizor z pohotovostního režimu, stiskněte tlačítko **P/CH +/-** nebo **SOURCE** na boku televizoru.

Přepínání kanálů

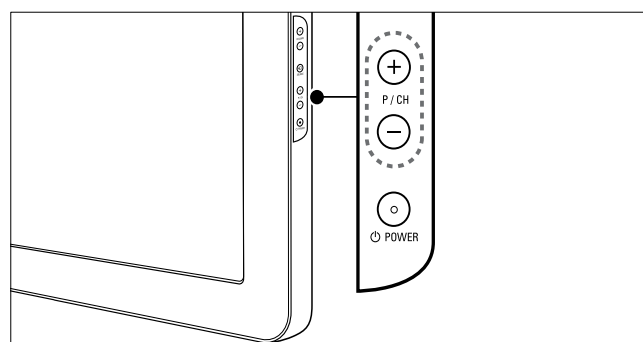
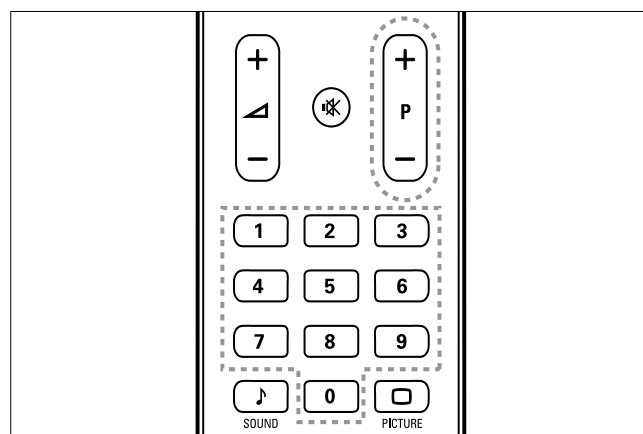

- Stiskněte tlačítko **P +/-** na dálkovém ovladači nebo tlačítko **P/CH +/-** na boku televizoru.
- Použijte **Číselná tlačítka** k zadání čísla kanálu.
- Použijte tabulku kanálů.

**Poznámka**

- Při použití seznamu oblíbených kanálů můžete vybrat jen kanály v seznamu.

Sledování připojených zařízení

**Poznámka**

- Než zvolíte na televizoru určité zařízení jako zdroj, zapněte je.

Použití tlačítka zdrojů

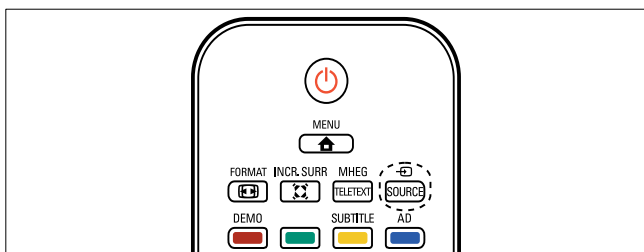

- 1 Stiskněte tlačítko **SOURCE**.
↳ Zobrazí se seznam zdrojů.
- 2 Použijte **Navigační tlačítka** k volbě zařízení.
- 3 Stisknutím tlačítka **OK** volbu potvrďte.
↳ Televizor se přepne na vybrané zařízení.

Nastavení hlasitosti televizoru

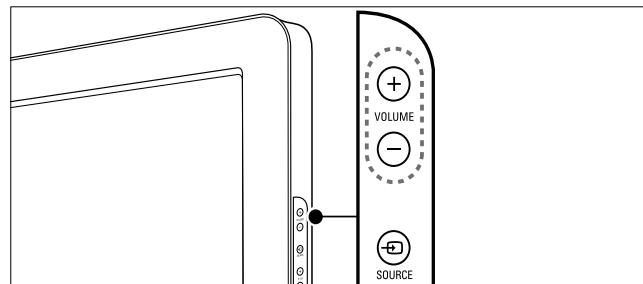
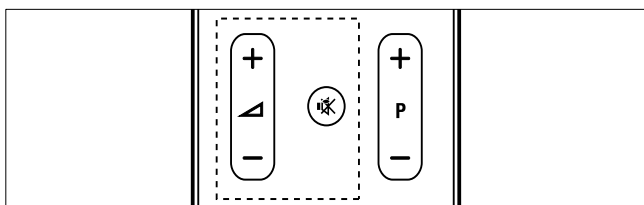

Zvýšení nebo snížení hlasitosti

- Stiskněte tlačítko **+/-**.
- Stiskněte tlačítko **VOLUME +/-** na boční straně televizoru.

Ztlumení zvuku nebo zrušení ztlumení zvuku

- Stisknutím tlačítka **MUTE** ztlumte zvuk.
- Dalším stisknutím tlačítka **MUTE** zvuk obnovíte.

Použití teletextu

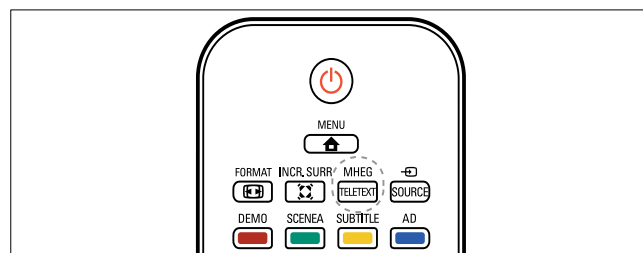

- 1 Stiskněte tlačítko **MHEG/TELETEXT**.
↳ Objeví se hlavní stránka s rejstříkem.
- 2 Vyberte stránku podle těchto pokynů:
 - Použijte **Číselná tlačítka** k zadání čísla stránky.
 - Stisknutím tlačítka **P +/-** nebo **▲▼** zobrazíte následující nebo předchozí stránku.
 - Použijte **Barevná tlačítka** k volbě barevně značené položky.
 - Stisknutím tlačítka **BACK** se vrátíte na předchozí zobrazenou stránku.
- 3 Stisknutím tlačítka **MHEG/TELETEXT** teletext ukončíte.

**Poznámka**

- Pro uživatele ve Spojeném království: Některé digitální televizní kanály nabízejí speciální digitální textové služby (například BBC1).

5 Další možnosti využití produktu

Přístup k nabídkám televizoru

Nabídka slouží k ladění kanálů, změně nastavení obrazu a zvuku a k použití dalších funkcí.

- 1 Stiskněte tlačítko **MENU**.
↳ Objeví se obrazovka nabídek.

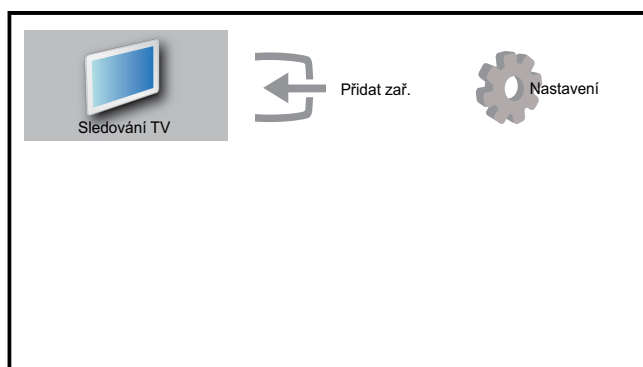

- 2 Pomocí tlačítek **▲▼◀▶** vyberte a použijte jednu z následujících nabídek.
 - **[Sledování TV]** V případě výběru jiného zdroje přepne zpět na zdroj antény.
 - **[Nastavení]** Slouží pro přístup k nabídkám umožňujícím změnu obrazu, zvuků a dalšího nastavení televizoru.
 - **[Přidat zař.]** Slouží pro přidání nových zařízení do nabídky Domů.
- 3 Stisknutím tlačítka **OK** volbu potvrďte.
- 4 Stisknutím tlačítka **MENU** nabídku ukončíte.

Tip

- Po výběru možnosti **[Přidat zař.]** vyberte podle pokynů na obrazovce správné zařízení a konektor.

Slouží k odebrání zařízení z nabídky Domů.

Pokud zařízení není nadále připojeno k televizoru, odeberte je z nabídky Domů.

- 1 Stiskněte tlačítko **MENU**.
- 2 Stisknutím tlačítka **▲▼◀▶** vyberte zařízení k odebrání.
- 3 Stiskněte tlačítko **OPTIONS**.
↳ Zobrazí se seznam **[Odebr. zař.]**.
- 4 Stiskněte tlačítko **OK** a výběrem možnosti **[Odebrat]** odeberte zařízení.
↳ Vybrané zařízení je odebráno z nabídky Domů.

Změna nastavení obrazu a zvuku

Obraz a zvuk lze nastavit podle vlastních požadavků. Můžete použít předdefinovaná nastavení nebo provést nastavení ručně.

Použití asistenta nastavení.

Funkce asistent nastavení vás provede nastavením nejlepšího obrazu a zvuku.

- 1 Stiskněte tlačítko **MENU**.
- 2 Stisknutím tlačítek **▲▼◀▶** vyberte možnosti **[Nastavení] > [Obraz] > [Asist. nast.]**.
- 3 Stiskněte tlačítko **OK**.
↳ Objeví se nabídka **[Asist. nast.]**. Podle pokynů na obrazovce zvolte upřednostňované nastavení obrazu.

Použití nastavení obrazu

Nastavení obrazu lze použít k zavedení předdefinovaného nastavení obrazu.

- 1 Stiskněte tlačítko **PICTURE**.
↳ Objeví se nabídka **[Fce Smart Pic]**.

- 2 Stisknutím tlačítek ▲▼ vyberte jedno z následujících přednastavení obrazu.
- **[Osobní]**Vypíše vlastní přizpůsobené nastavení obrazu.
 - **[Živé]**Vybere maximální hodnoty nastavení obrazu.
 - **[Standardní]**Upraví nastavení obrazu vhodné pro většinu prostředí a druhů videa.
 - **[Film]**Použije nastavení vhodné pro sledování filmů.
 - **[Hra]**Použije optimální nastavení obrazu pro hraní her s rychle se měnícím obrazem.
 - **[Úsp. energie]**Použije energeticky úsporné nastavení obrazu.
- 3 Stisknutím tlačítka **OK** volbu potvrďte.
 ↳ Vybrané přednastavení obrazu se zavede.

Ruční úprava nastavení obrazu



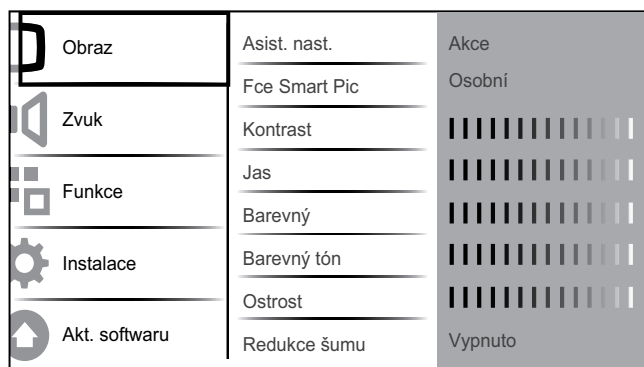

- 1 Stiskněte tlačítko **▲ MENU**.
- 2 Stisknutím tlačítek **▲▼◀▶** vyberte možnosti **[Nastavení] > [Obraz]**.



- 3 Stisknutím tlačítka **▲▼◀▶** zvolte jedno z následujících nastavení obrazu.
- **[Fce Smart Pic]**Otevře předdefinovaná nastavení obrazu.
 - **[Kontrast]**Nastaví intenzitu jasných oblastí, tmavé oblasti se nemění.
 - **[Jas]**Nastaví intenzitu a detaily tmavých oblastí.
 - **[Barevný]**Nastaví sytost barev.

- **[Barevný tón]**Vyrovnává barevné odchylky přenosů NTSC.
- **[Ostrost]**Nastaví úroveň ostrosti detailů obrazu.
- **[Redukce šumu]**Odfiltruje a redukuje šum v obraze.
- **[Odstín]**Upraví vyvážení barev obrazu.
- **[Vlastní nádech]**Provedte vlastní nastavení odstínu. (K dispozici pouze pokud je vybrána možnost **[Odstín] > [Osobní]**)
- **[Digital Crystal Clear]**Slouží k vyladění každého pixelu tak, aby odpovídal okolním pixelům. Výsledkem je brilantní obraz ve vysokém rozlišení.
 - **[Dynam. kontr.]** Automaticky vylepší kontrast obrazu. Doporučujeme používat nastavení **[Střední]**.
 - **[Dyn. Podsvíc.]**Upraví jas podsvícení obrazu podle světelných podmínek prostředí.
 - **[Red.Art.MPEG]**Vyhledá přechody na digitálním obrazu. Tuto funkci lze zapnout či vypnout.
 - **[Vylepš. barev]**Nastaví živější barvy a zlepší rozlišení detailů v jasných barvách. Tuto funkci lze zapnout či vypnout.
- **[Režim PC]**Upraví obraz, když je k televizoru připojen počítač přes rozhraní HDMI nebo DVI.
- **[Formát obrazu]**Změní formát obrazu.
- **[Vodor. pos.]**Nastaví obraz vodorovně pro formáty PC-VGA, DVI, HDMI nebo YPbPr.
- **[Svis. pos.]**Nastaví obraz svisle pro formáty PC-VGA, DVI, HDMI nebo YPbPr.

Změna formátu obrazu

- 1 Stiskněte tlačítko  **FORMAT**.
↳ Zobrazí se ukazatel formátu obrazu.
- 2 Pomocí tlačítek   nebo  **FORMAT** vyberte formát obrazu.
↳ Vybraný formát obrazu se aktivuje.
- 3 Stisknutím tlačítka **OK** volbu potvrďte.

Shrnutí formátů obrazu

Můžete nastavit následující parametry obrazu.



Poznámka

- V případě některých zdrojů obrazu nebudou k dispozici všechna nastavení.

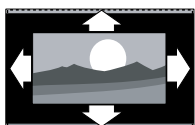

[Autom. Formát](Ne v režimu PC.) Automaticky zvětší obraz, aby optimálně vyplňoval obrazovku. Titulky budou i nadále zobrazeny.

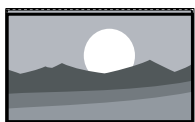

[Superzoom](Ne v režimu HD a PC.) Odstraní černé pruhy na bocích vysílání ve formátu 4:3. Zkreslení je minimální.



[4:3]Zobrazuje klasický formát 4:3.



[Zvětš. Tit.]Zobrazí obraz ve formátu 4:3 přes celou obrazovku, titulky zůstanou viditelné. Horní část obrazu se ořízne.

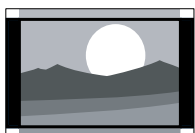

[Šíř.Ob.14:9](Ne v režimu HD a PC.) Změní formát 4:3 na formát 14:9.

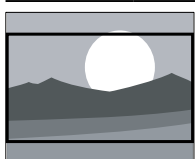

[Šíř. Ob. 16:9](Ne v režimu HD a PC.) Změní formát 4:3 na formát 16:9.

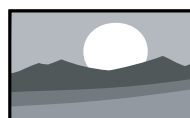

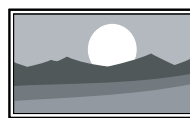

[Širokoúhlé]Roztáhne klasický formát 4:3 na formát 16:9.







[Bez měřítka]Pouze v režimech HD a PC a pouze u vybraných modelů. Umožňuje nastavení maximální odstrosti. Kvůli systémům vysílání může docházet k určitému zkreslení. Nejlepších výsledků dosáhnete nastavením rozlišení počítače na režim širokého obrazu.

Použití nastavení zvuku

Nastavení zvuku lze použít k zavedení předdefinovaného nastavení.

- 1 Stiskněte tlačítko  **SOUND**.
↳ Objeví se nabídka **[Smart Sound]**.
- 2 Stisknutím tlačítek   vyberte jedno z následujících přednastavení zvuku.
 - **[Standardní]**Upraví nastavení zvuku vhodné pro většinu prostředí a typů zvuku.
 - **[Zprávy]**Použije nastavení zvuku vhodné pro mluvené slovo, jako například pro zprávy.
 - **[Film]**Použije nastavení zvuku vhodné pro filmy.
 - **[Osobní]**Použije nastavení přizpůsobené v nabídce pro zvuk.
- 3 Stisknutím tlačítka **OK** volbu potvrďte.
↳ Vybrané přednastavení zvuku se zavede.

Úprava nastavení zvuku

- 1 Stiskněte tlačítko  **MENU**.
- 2 Stisknutím tlačítek    vyberte možnosti **[Nastavení]** > **[Zvuk]**.
↳ Objeví se nabídka **[Zvuk]**.

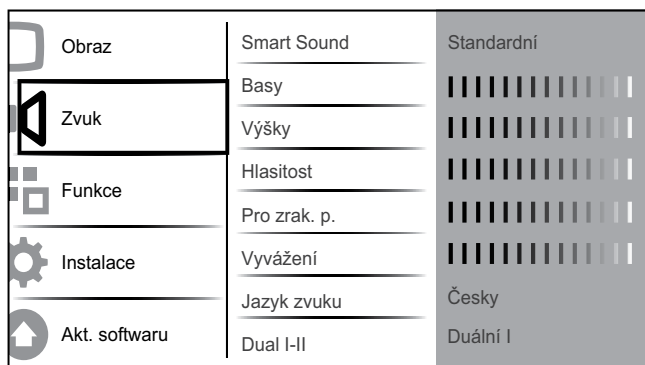

3 Stisknutím tlačítek ▲▼◀▶ vyberte jedno z následujících nastavení zvuku.

- **[Smart Sound]**Otevře předdefinovaná nastavení zvuku.
- **[Basy]**Upraví úroveň basů.
- **[Výšky]**Upraví úroveň výšek.
- **[Hlasitost]**Upraví hlasitost.
- **[Pro zrak. p.]**Slouží k nastavení kombinace zvuku pro zrakově postižené s normálním zvukem. Pokud je tato možnost k dispozici, obsahuje zvuk pro zrakově postižené zvukové popisy akcí na obrazovce. Tuto volbu můžete aktivovat také stisknutím tlačítka **AD (Popis zvuku)**.
- **[Vyvážení]**Nastaví vyvážení mezi pravým a levým reproduktorem tak, aby co nejlépe vyhovovalo místu, kde posloucháte.
- **[Jazyk zvuku]**K dispozici u digitálních kanálů v případě, že je vysíláno několik jazyků. Zobrazuje seznamu dostupných jazyků zvuku.
- **[Dual I-II]** Vybírá jazyky zvuku, pokud je k dispozici vysílání v duálním režimu zvuku.
- **[Mono/Stereo]** Vybírá mezi zvukem mono a stereo, pokud je vysílání stereo.
- **[Repro TV zak.]**Slouží k zapnutí nebo vypnutí reproduktorů televizoru.
- **[Surround]**Povolí prostorový zvuk.

- **[Aut. Hlasit.]** Automaticky vyrovnává náhlé změny hlasitosti, například při přepínání kanálů. Je-li aktivní, hlasitost zvuku je konzistentní.
- **[Delta hlasit.]**Vyrovnává rozdíly v hlasitosti mezi kanály nebo připojenými zařízeními. Před změnou hlasitosti delta přepněte televizor na připojené zařízení.

Další funkce teletextu

Přístup do nabídky možností teletextu

Většina pokročilých funkcí teletextu je dostupná přes nabídku možností teletextu.

- 1 Stiskněte tlačítko **MHEG/TELETEXT**.
↳ Objeví se obrazovka teletextu.
- 2 Stiskněte tlačítko **☰ OPTIONS**.
↳ Objeví se nabídka možností teletextu.
- 3 Stisknutím tlačítka ▲▼ vyberte jednu z následujících možností.
 - **[Zast. str.]**Zastaví aktuální stránku.
 - **[Du/celá obr.]**Aktivuje a deaktivuje teletext dvojité obrazovky, který zobrazí aktuální kanál nebo zdroj na levé straně obrazovky a teletext na pravé.
 - **[Odhalit]**Skryje nebo zobrazí skryté informace na stránce, jako jsou například řešení hádanek nebo kvízů.
 - **[Opak. Podstr.]**Automaticky přepíná mezi podstránkami, jsou-li k dispozici.
 - **[Jazyk]**Přepíná na jinou skupinu jazyků pro správné zobrazení jazyka, jestliže daný jazyk používá jinou znakovou sadu.
- 4 Stisknutím tlačítka **OK** volbu potvrďte.
- 5 Stisknutím tlačítka **MHEG/TELETEXT** ukončete nabídku možností pro teletext.

Výběr podstránek teletextu

Teletextová stránka může obsahovat několik dílčích stránek. Podstránky se zobrazí na pruhu vedle hlavního čísla stránky.

- 1 Stiskněte tlačítko **MHEG/TELETEXT**.
↳ Objeví se obrazovka teletextu.
- 2 Stisknutím tlačítka **▲▼** vyberte stránku teletextu.
- 3 Stisknutím tlačítka **◀▶** zobrazte podstránku.

Zvolte vysílání teletextu teletextových stránek

Teletextové stránky T.O.P. (Table Of Pages) umožňují snadno přecházet z jednoho tématu na jiné bez použití čísel stránek. Teletextové stránky T.O.P. nejsou vysílány na všech televizních kanálech.

- 1 Stiskněte tlačítko **MHEG/TELETEXT**.
↳ Objeví se obrazovka teletextu.
- 2 Stiskněte tlačítko **i INFO**.
↳ Zobrazí se přehled teletextových stránek.
- 3 Stisknutím tlačítek **▲▼◀▶** vyberte téma.
- 4 Stisknutím tlačítka **OK** zobrazte stránku.

Vytvoření a použití seznamů oblíbených stanic

Můžete vytvářet seznamy preferovaných televizních kanálů a rádiových stanic. Tyto seznamy usnadňují volbu oblíbených stanic.



Tip

- V televizoru lze vytvořit a uložit až čtyři seznamy oblíbených stanic.

Volba seznamu oblíbených stanic

- 1 Při sledování televize zobrazte tabulku kanálů stisknutím tlačítka **OK**.
- 2 Stiskněte tlačítko **≡ OPTIONS**.
↳ Objeví se nabídka možností pro kanály.
- 3 Stisknutím tlačítka **▲▼** vyberte možnost **[Obl. kanál]** a stiskněte tlačítko **OK**.
↳ Zobrazí se seznamy oblíbených stanic.
- 4 Stisknutím tlačítka **▲▼** vyberte seznam oblíbených stanic a stiskněte tlačítko **OK**.
↳ V tabulce kanálů se zobrazí jen kanály v seznamu oblíbených stanic.



Poznámka

- Tabulka oblíbených kanálů je prázdná, dokud nepřidáte kanály na seznamy oblíbených kanálů.

Zobrazení všech kanálů

Můžete zavřít seznam oblíbených stanic a zobrazit všechny naladěné kanály.

- 1 Při sledování televize zobrazte tabulku kanálů stisknutím tlačítka **OK**.
- 2 Stiskněte tlačítko **≡ OPTIONS**.
↳ Objeví se nabídka možností pro kanály.
- 3 Stisknutím tlačítek **▲▼** vyberte možnosti **[Obl. kanál] > [Všechny]**.
- 4 Stiskněte tlačítko **OK**.
↳ V tabulce kanálů se zobrazí všechny kanály.



Poznámka

- Při každém zobrazení tabulky kanálů budou všechny oblíbené kanály označené hvězdičkou.

Přidání kanálu do seznamu oblíbených stanic



Tip

- Před přidáním kanálů do seznamu oblíbených stanic zobrazte všechny kanály.

- 1 Při sledování televize zobrazte tabulku kanálů stisknutím tlačítka **OK**.
- 2 Stisknutím tlačítka **▲▼◀▶** vyberte kanál, který chcete přidat do seznamu oblíbených kanálů.
- 3 Stiskněte tlačítko **☰ OPTIONS**.
↳ Objeví se nabídka možností pro kanály.
- 4 Stisknutím tlačítka **▲▼** vyberte možnost **[Jako obl.]** a stiskněte tlačítko **OK**.
↳ Zobrazí se seznamy oblíbených stanic.
- 5 Stisknutím tlačítka **▲▼** vyberte seznam oblíbených stanic, do kterého chcete přidat kanál.
- 6 Stiskněte tlačítko **OK**.
↳ Kanál bude přidán do seznamu oblíbených stanic.



Tip

- Při sledování televizoru uložte aktuální kanál na seznam oblíbených kanálů stisknutím tlačítka **☰ OPTIONS > [Jako obl.]**.

Odebrání kanálu ze seznamu oblíbených stanic



Poznámka

- Před odebráním kanálu vyberte seznam oblíbených stanic, který chcete upravit.

- 1 Při sledování televize zobrazte tabulku kanálů stisknutím tlačítka **OK**.
- 2 Stiskněte tlačítko **☰ OPTIONS**.
↳ Objeví se nabídka možností pro kanály.
- 3 Stisknutím tlačítka **▲▼** vyberte možnost **[Obl. kanál]** a stiskněte tlačítko **OK**.

- 4 Stisknutím tlačítka **▲▼** vyberte seznam oblíbených kanálů a výběr upravte stisknutím tlačítka **OK**.
↳ Zobrazí se tabulka oblíbených kanálů.
- 5 Stisknutím tlačítka **▲▼◀▶** vyberte kanál, který chcete ze seznamu odebrat.
- 6 Stiskněte tlačítko **☰ OPTIONS**.
- 7 Stisknutím tlačítka **▲▼** vyberte možnost **[Od. z obl.]** a stiskněte tlačítko **OK**.
↳ Kanál bude odebrán ze seznamu oblíbených stanic.

Použití elektronického programového průvodce EPG

EPG je průvodce na obrazovce, který je k dispozici pro digitální kanály. Umožňuje:

- Zobrazení seznamu vysílaných digitálních programů
- Zobrazit aktuální pořady
- Seskupovat pořady podle žánru
- Nastavit připomenutí začátků pořadů
- Nastavit preferované kanály EPG

Zapnutí funkce EPG

- 1 Při sledování televizoru stiskněte tlačítko **☰ GUIDE**.
↳ Otevře se obrazovka plánovače EPG s informacemi o naplánovaných programech.



Poznámka





- Data EPG jsou k dispozici jen ve vybraných zemích a jejich načítání může nějakou dobu trvat.



Tip

- Stisknutím tlačítka **☰ GUIDE** můžete přepínat mezi tabulkou EPG a tabulkou kanálů.

Použití funkce EPG





- 1 Při sledování televizoru stiskněte tlačítko  **GUIDE**.
↳ Objeví se obrazovka plánovače EPG.
- 2 Stiskněte tlačítko  **MENU**.
↳ Objeví se menu Průvodce programem.
- 3 Stisknutím tlačítka  vyberte požadovanou možnost a stisknutím tlačítka **OK** volbu potvrďte.
- 4 Stisknutím tlačítka  **MENU** nabídku EPG ukončíte.

Poznámka

- V menu funkce EPG se objeví pouze kanály označené symbolem [x] v seznamu **[Kanál EPG]**.

Použití nabídky možností EPG

Nabídka možností EPG slouží k nastavování nebo mazání připomínek, změně dne a přístupu k dalším užitečným možnostem EPG.

- 1 Stiskněte tlačítko  **GUIDE**.
- 2 Stiskněte tlačítko  **OPTIONS**.
↳ Otevře se nabídka EPG.
- 3 Stisknutím tlačítka  vyberte jednu z následujících možností.
 - **[Nastavit upomínku]/ [Odstraň upomínku]**
 - **[Změnit den]**
 - **[Zobrazit info]**
 - **[Hl. podle ž.]**
 - **[Plánování upomínek]**
 - **[Kanál EPG]**
- 4 Stisknutím tlačítka **OK** tuto možnost zadejte nebo ji aktivujte.
- 5 Stisknutím tlačítka  **BACK** nabídku EPG ukončíte.

Tip

- Stisknutím tlačítka  **GUIDE** můžete přepínat mezi tabulkou EPG a tabulkou kanálů.

Použití časovačů



Můžete nastavit časovače pro zapnutí televizoru nebo jeho přepnutí do pohotovostního režimu v určený čas.

Automatické přepnutí televizoru do pohotovostního režimu (automatické vypnutí)

Automatické vypnutí přepne televizor po nastavené době do pohotovostního režimu.

Tip

- Televizor můžete vždy vypnout dříve nebo nastavit nový čas během odpočítávání časovače.

- 1 Stiskněte tlačítko  **MENU**.
- 2 Stisknutím tlačítek  vyberte možnosti **[Nastavení] > [Funkce] > [Auto vypnutí]**.
↳ Zobrazí se ukazatel.
- 3 Stisknutím tlačítka  nastavte dobu časovače.
↳ Je možné nastavit dobu až 180 minut v krocích po pěti minutách. V případě nastavení nula minut je automatické vypnutí deaktivováno.
- 4 Stisknutím tlačítka **OK** aktivujte časovač automatického vypnutí.
↳ Televizor se po uplynutí stanovené doby přepne do pohotovostního režimu.

Automatické zapnutí televizoru (časový spínač)

Televizor lze automaticky zapnout z pohotovostního nebo aktivního režimu na zadaném kanálu v určenou dobu.

- 1 Stiskněte tlačítko  **MENU**.

- 2 Stisknutím tlačítek ▲▼◀▶ vyberte možnosti **[Nastavení]** > **[Funkce]** > **[Časový spínač]**.
- 3 Stisknutím tlačítka **OK** nebo ▶ otevřete nabídku **[Časový spínač]**.
 - **[Aktivovat]** Slouží k výběru hodnoty **[Vypnuto]** nebo **[Jednou]** nebo **[Denně]** frekvence.
 - **[Čas]** Slouží k nastavení počátečního času automatického vypnutí televizoru.
 - **[Č. programu]** Slouží k výběru kanálu.
- 4 Stisknutím tlačítka **⬆ MENU** nabídku ukončíte.



Tip

- Zvolením možností **[Časový spínač]** > **[Aktivovat]** > **[Vypnuto]** vypněte funkci **[Časový spínač]**.

Použití zámku televizních kanálů a rodičovského zámku

Můžete dětem zabránit ve sledování určitých programů nebo kanálů. K tomu slouží funkce uzamčení ovládacích prvků televizoru a hodnocení programů.

Nastavení nebo změna kódu

- 1 Stiskněte tlačítko **⬆ MENU**.
- 2 Stisknutím tlačítek ▲▼◀▶ vyberte možnosti **[Nastavení]** > **[Funkce]** > **[Nastavit kód]**.
- 3 Stisknutím tlačítka **OK** nebo ▶ otevřete nabídku nastavení kódu.
- 4 Použijte **Číselná tlačítka** k zadání kódu.
- 5 Zadejte tento kód znovu v novém dialogovém okně pro potvrzení.
 - ↳ Pokud byl kód zadán správně, dialogové okno se zavře. Pokud však kód nelze nastavit, v novém dialogovém okně budete vyzváni k opakovanému zadání kódu.

- 6 Pokud chcete kód změnit, vyberte možnosti **[Nastavení]** > **[Funkce]** > **[Změna kódu]**.
- 7 Použijte **Číselná tlačítka** k zadání aktuálního kódu.
 - ↳ Bude-li kód ověřen, zobrazí se nové dialogové okno s výzvou k zadání nového kódu.
- 8 Použijte **Číselná tlačítka** k zadání nového kódu.
 - ↳ Zobrazí se výzva k opětovnému zadání nového kódu a jeho ověření.



Tip

- Pokud kód zapomenete, můžete zadáním „8888“ přepsat všechny existující kódy.

Uzamkněte nebo odemkněte televizor.

Pokud televizor uzamknete, zabráníte dětem sledovat všechny kanály a připojená zařízení.

- 1 Stiskněte tlačítko **⬆ MENU**.
- 2 Stisknutím tlačítek ▲▼◀▶ vyberte možnosti **[Nastavení]** > **[Funkce]** > **[Zámek TV]**.
 - ↳ Zobrazí se okno s výzvou k zadání kódu.
- 3 Použijte **Číselná tlačítka** k zadání kódu.
 - ↳ Objeví se nabídka **[Zámek TV]**.
- 4 Stisknutím tlačítek ▲▼ vyberte možnost **[Zámek]** nebo **[Odemknout]**.
- 5 Stisknutím tlačítka **OK** potvrďte nastavení.
 - ↳ Všechny kanály a připojená zařízení budou uzamčeny nebo odemčeny.



Poznámka

- Pokud vyberete možnost **[Zámek]**, je nutné zadávat kód při každém zapnutí televizoru, abyste měli přístup ke všem kanálům a připojeným zařízením.

Uzamknutí jednoho nebo více kanálů

- 1 Při sledování televize zobrazte tabulku kanálů stisknutím tlačítka **OK**.
- 2 Vyberte tlačítka **▲▼◀▶** kanál, který chcete zamknout.
- 3 Stiskněte tlačítka **☰ OPTIONS**.
↳ Objeví se nabídka možností pro kanály.
- 4 Stisknutím tlačítka **▲▼** vyberte možnost **[Zamknout kanál]** a stisknutím tlačítka **OK** do ní vstoupíte.
↳ Obrazovka pro nastavení kódu vás vyzve k zadání vašeho aktuálního kódu (pouze při prvním výběru).
- 5 Zadejte kód a stiskněte tlačítka **OK**.
- 6 Zopakováním těchto kroků uzamkněte více kanálů.

Poznámka

- Změna se projeví po restartování televizoru.

Odemknutí jednoho nebo více kanálů

- 1 Při sledování televize zobrazte tabulku kanálů stisknutím tlačítka **OK**.
- 2 Stisknutím tlačítka **▲▼◀▶** vyberte uzamčený kanál k odemknutí.
- 3 Stiskněte tlačítka **☰ OPTIONS**.
↳ Objeví se nabídka možností pro kanály.
- 4 Stisknutím tlačítka **▲▼** vyberte možnost **[Odemknout kanál]** a stiskněte tlačítka **OK**.
↳ Obrazovka pro nastavení kódu vás vyzve k zadání vašeho aktuálního kódu (pouze při prvním výběru).
- 5 Zadejte kód a stiskněte tlačítka **OK**.
- 6 Zopakováním tohoto procesu odemknete více kanálů.

Poznámka

- Změna se projeví po restartování televizoru.
- Pokud mezi kanály přepínáte pomocí tlačítka **P +/-** na dálkovém ovládacím, budou uzamčené kanály přeskočeny.
- Pokud k uzamčeným kanálům přecházíte z tabulky kanálů, zobrazí se obrazovka s výzvou k zadání aktuálního kódu.

Nastavení rodičovského zámku

Některé společnosti poskytující digitální vysílání uvádějí své pořady s hodnocením určujícím vhodnost pro určitý věk. Televizor lze nastavit tak, aby zobrazoval pouze pořady s hodnocením odpovídajícím věku vašeho dítěte.

- 1 Stiskněte tlačítka **☰ MENU**.
- 2 Stisknutím tlačítek **▲▼◀▶** vyberte možnosti **[Nastavení] > [Funkce] > [Rodič.hod.]**.
↳ Otevře se obrazovka pro nastavení kódu.
- 3 Použijte **Číselná tlačítka** k zadání kódu.
↳ Otevře se nabídka nastavení rodičovského zámku.
- 4 Stisknutím tlačítka **▲▼** vyberte věkovou skupinu rodičovského zámku.
- 5 Stisknutím tlačítka **OK** potvrďte nastavení.
- 6 Stisknutím tlačítka **☰ MENU** nabídku ukončíte.

Použití titulků

U jednotlivých televizních kanálů lze aktivovat titulky. Titulky jsou vysílány prostřednictvím teletextu nebo v rámci digitálního vysílání DVB-T. U digitálního vysílání je navíc k dispozici možnost výběru preferovaného jazyka titulků.

Aktivace titulků u analogových televizních kanálů

- 1 Vyberte analogový televizní kanál.
- 2 Stiskněte tlačítko **MHEG/TELETEXT**.
- 3 Zadejte trojmístné číslo stránky titulků pomocí tlačítek **Číselná tlačítka**.
- 4 Stisknutím tlačítka **MHEG/TELETEXT** zobrazení teletextu vypněte.
- 5 Stiskněte tlačítko **SUBTITLE**.
↳ Objeví se nabídka **[Režim titulků]**.
- 6 Pokud vyberete možnost **[Zapnuto]**, budou se titulky zobrazovat vždy, pokud vyberete možnost **[Zapnuto při ztlumení]**, budou se zobrazovat pouze při ztlumení zvuku.
- 7 Stisknutím tlačítka **OK** aktivujte titulky.

Poznámka

- Opakujte tento postup, pokud chcete titulky aktivovat u všech analogových kanálů.

Tip

- Výběrem možnosti **[Režim titulků] > [Vypnuto]** titulky deaktivujte.

Aktivace titulků u digitálních televizních kanálů

- 1 Při sledování digitálních kanálů stiskněte tlačítko **SUBTITLE**.
↳ Objeví se nabídka **[Režim titulků]**.
- 2 Pokud vyberete možnost **[Zapnuto]**, budou se titulky zobrazovat vždy, pokud vyberete možnost **[Zapnuto při ztlumení]**, budou se zobrazovat pouze při ztlumení zvuku.
- 3 Stisknutím tlačítka **OK** aktivujte titulky.

Výběr jazyka titulků u digitálních televizních kanálů

Poznámka

- Při výběru jazyka titulků u digitálního televizního kanálu podle následujícího popisu je preferovaný jazyk titulků nastavený v nabídce Instalace dočasně potlačen.

- 1 Stiskněte tlačítko **▲ MENU**.
- 2 Stisknutím tlačítek **▲▼◀▶** vyberte možnosti **[Nastavení] > [Funkce] > [Jazyk titulků]**.
- 3 Stisknutím tlačítka **OK** nebo **▶** přejděte do seznamu dostupných jazyků.
- 4 Stisknutím tlačítka **▲▼** vyberte jazyk titulků.
- 5 Stisknutím tlačítka **OK** výběr aktivujte.

Tip

- Do nabídky **[Jazyk titulků]** můžete přejít také při sledování televize stisknutím tlačítka **☰ OPTIONS > [Jazyk titulků]**.

Použití hodin televizoru

Na obrazovce televizoru lze zobrazit hodiny. Na hodinách se zobrazuje aktuální čas podle data a času přijímaného od provozovatele služeb digitální televize.

Zobrazení hodin televizoru

- 1 Při sledování televizoru stiskněte tlačítko **☰ OPTIONS**.
↳ Zobrazí se nabídka možností televizoru.
- 2 Vyberte možnost **[Hodiny]**.
- 3 Stiskněte tlačítko **OK**.

Poznámka

- Chcete-li hodiny deaktivovat, opakujte výše uvedený postup.

Změna režimu hodin

- 1 Stiskněte tlačítko **MENU**.
- 2 Stisknutím tlačítek **▲▼◀▶** vyberte možnosti **[Nastavení] > [Instalace] > [Hodiny] > [Auto. hodiny]**.
- 3 Stisknutím tlačítka **OK** nebo **▶** otevřete nabídku **[Auto. hodiny]**.
- 4 Stisknutím tlačítek **▲▼** vyberte možnost **[Automatický]** nebo **[Ruční]**.
- 5 Stisknutím tlačítka **OK** potvrďte nastavení.

Změna časového pásma

- 1 Stiskněte tlačítko **MENU**.
- 2 Stisknutím tlačítka **▲▼◀▶** vyberte možnost **[Nastavení] > [Instalace] > [Hodiny] > [Časové pásmo]**.
- 3 Stisknutím tlačítka **▲▼** vyberte časové pásmo.
- 4 Stisknutím tlačítka **OK** volbu potvrďte.

Poznámka

- Tato možnost je k dispozici, pouze pokud vyberete možnost **[Auto. hodiny] > [Ruční]** (v zemích, kde jsou vysílána časová data).

Použití letního času

- 1 Stiskněte tlačítko **MENU**.
- 2 Stisknutím tlačítek **▲▼◀▶** vyberte možnosti **[Nastavení] > [Instalace] > [Hodiny] > [Letní čas]**.
- 3 Stisknutím tlačítka **OK** nebo **▶** vstupte do nabídky **[Letní čas]**.
- 4 Stisknutím tlačítek **▲▼** vyberte možnost **[Standardní čas]** nebo **[Letní čas]**.
- 5 Stisknutím tlačítka **OK** výběr aktivujte.

Poznámka

- Tato možnost je k dispozici, pouze pokud vyberete **[Auto. hodiny] > [Ruční]**.

Prohlížení fotografií a přehrávání hudby z paměťového zařízení USB

Výstraha

- Společnost Philips nenes zodpovědnost, pokud paměťové zařízení USB není podporováno nebo pokud dojde k jeho poškození či ztrátě dat.

Televizor je dodáván s USB konektorem, který umožňuje prohlížení fotografií nebo poslech hudby uložených na paměťovém zařízení USB.

- 1 Zapněte televizor.
- 2 Zapojte zařízení USB do portu USB na boku televizoru.
↳ Zobrazí se nabídka Domů.

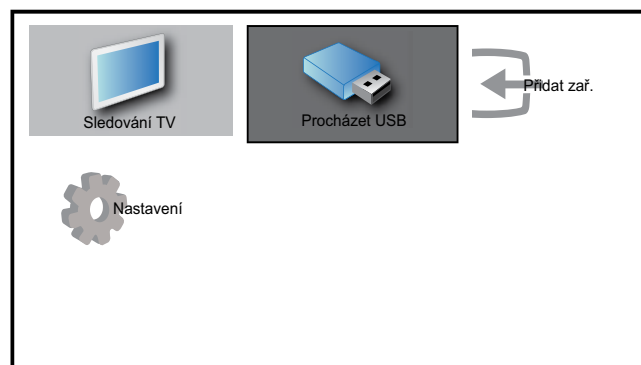

- 3 Stisknutím tlačítka **▲▼◀▶** vyberte **[Procházet USB]**.
- 4 Stisknutím tlačítka **OK** potvrďte nastavení.
↳ Otevře se prohlížeč miniatur USB.

Tip

- Stisknutím tlačítka **GUIDE** můžete přepínat mezi zobrazením miniatur a procházením souborů.

Zobrazení fotografií

- 1 V prohlížeči miniatur USB vyberte možnost **[Obraz]** a potvrďte ji stisknutím tlačítka **▶**.

- 2 Stisknutím tlačítka **GUIDE** můžete přepínat mezi zobrazením miniatur a procházením souborů.
- 3 Stisknutím tlačítka **▲▼◀▶** vyberte fotografii nebo album.
- 4 Stisknutím tlačítka **OK** zobrazíte vybranou fotografii v režimu přes celou obrazovku.



Tip

- V režimu přes celou obrazovku můžete mezi fotografiemi přecházet stisknutím tlačítka **◀▶**.

Prohlížení prezentace fotografií

- 1 Při zobrazení obrázku nebo fotografie přes celou obrazovku stiskněte tlačítko **OK**.
 - ↳ Prezentace se spustí od vybraného obrázku.
- 2 Stisknutím tlačítka
 - **OK** prezentaci pozastavíte.
 - ↳ Zobrazí se ikona **||**.
 - Stisknutím tlačítka **◀▶** se můžete vrátit k předchozímu nebo přesunout k dalšímu obrázku.
 - **↶ BACK** prezentaci ukončíte.

Změna nastavení prezentace

- 1 Při prohlížení prezentace stiskněte tlačítko **☰ OPTIONS**.
 - ↳ Zobrazí se nabídka možností prezentace.
- 2 Stisknutím tlačítka **▲▼** vyberte jednu z následujících možností.
 - **[Spustit/zast]** Spouští nebo zastavuje prezentaci.
 - **[Přech. Prez.]** Nastaví přechod z jednoho obrázku na další.
 - **[Frekv. prez.]** Nastaví dobu, po kterou bude obrázek zobrazený.
 - **[Otočit obraz]** Slouží k otočení obrázku.

- **[Zobrazit info]** Zobrazuje název, datum a velikost obrázku a další obrázek v prezentaci.

- 3 Stisknutím tlačítka **OK** nastavení potvrďte.



Poznámka

- Možnosti **[Otočit obraz]** a **[Zobrazit info]** se zobrazí pouze pokud stisknutím tlačítka **OK** nebo **▶||** pozastavíte prezentaci.

Poslech hudby

- 1 V zobrazení prohlížeče miniatur USB vyberte možnost **[Hudba]** a potvrďte ji stisknutím tlačítka **▶**.
- 2 Stisknutím tlačítka **GUIDE** můžete přepínat mezi zobrazením miniatur a procházením souborů.
- 3 Stisknutím tlačítka **▲▼◀▶** vyberte hudbu nebo hudební album.
- 4 Stisknutím tlačítka **OK** vybranou hudbu přehrajete.

Nastavení hudby

Při poslechu hudby stisknutím tlačítka **☰ OPTIONS** přejděte k jednomu z následujících nastavení hudby.

- **[Spustit/zast]**
- **[Opak/Přehr]**
- **[Náh. zap/vyp]**
- **[Zobrazit info]**
- **[Repro TV zak.]**

Odpojení paměťového zařízení USB



Výstraha

- Dodržujte následující postup, aby nedošlo k poškození paměťového zařízení USB.

- 1 Stisknutím tlačítka **↶ BACK** ukončete prohlížeč USB.

- 2 Před odpojením paměťového zařízení USB počkejte pět sekund.

Poslech digitálních rozhlasových kanálů

Je-li k dispozici digitální vysílání, jsou během instalace automaticky nastaveny digitální rozhlasové stanice.

- 1 Při sledování televize zobrazte tabulku kanálů stisknutím tlačítka **OK**.
- 2 Stiskněte tlačítko **☰** **OPTIONS**.
- 3 Stisknutím tlačítka **▲▼** vyberte možnost **[Filtr. kanály] > [Rádio]**.
↳ Zobrazí se tabulka kanálů.
- 4 Stisknutím tlačítka **▲▼◀▶** vyberte rozhlasový kanál a stisknutím tlačítka **OK** spusťte jeho poslech.

☰ Poznámka

- Výběrem tlačítka **[Filtr. kanály] > [Všechny]** ukončíte rozhlasové kanály a zobrazíte všechny kanály.

Aktualizace softwaru televizoru

Společnost Philips se snaží neustále zdokonalovat své výrobky, a pokud jsou k dispozici aktualizace softwaru televizoru, doporučujeme je použít. Jejich dostupnost zjistíte na webu www.philips.com/support.

Ověření aktuální verze softwaru

- 1 Stiskněte tlačítko **☰** **MENU**.
- 2 Stisknutím tlačítek **▲▼◀▶** vyberte možnosti **[Nastavení] > [Akt. softwaru] > [Uživ. software]**.
↳ Na televizoru se zobrazí aktuální informace o softwaru.

Aktualizace softwaru (digitální vysílání)

Software televizoru můžete aktualizovat pomocí zařízení USB nebo OAD.

Aktualizace pomocí zařízení USB

Zapojte zařízení USB do portu USB na boční straně televizoru.

- 1 Pokud se automaticky neobjeví obrazovka aktualizace softwaru, výběrem možností **[Nastavení] > [Akt. softwaru] > [Míst. Aktual.] > [USB]** software televizoru aktualizujte ručně.
- 2 Postupujte podle pokynů na obrazovce a dokončete aktualizaci.

☰ Poznámka

- Televizor se po dokončení aktualizace softwaru restartuje.

Aktualizace pomocí funkce OAD (Stažení softwaru pomocí bezdrátového signálu)

- 1 Pokud používáte digitální vysílání (DVB-T), přijímá televizor aktualizace softwaru automaticky. Zobrazí-li se na obrazovce hlášení s výzvou k aktualizaci softwaru:
 - Vyberte položku **[Aktualizovat nyní]**, chcete-li aktualizovat software okamžitě.
 - Výběrem položky **[Připomenout později]** ukončíte obrazovku aktualizací v uvedeném okamžiku a budete upozorněni později.
 - Stisknutím tlačítka **[Zrušit]** aktualizaci přeskočíte.
- 2 Pokud vyberete možnost **[Zrušit]**, můžete rychle přejít k aktualizaci OAD výběrem položek **[Nastavení] > [Akt. softwaru] > [Míst. Aktual.] > [OAD]**.
- 3 Vyberte dostupnou verzi OAD a stiskněte tlačítko **OK**.

- 4 Podle pokynů na obrazovce spusťte aktualizaci.



Poznámka

- Televizor se po dokončení aktualizace softwaru restartuje.

Změna předvoleb televizoru

- 1 Stiskněte tlačítko **▲ MENU**.
- 2 Stisknutím tlačítek **▲▼◀▶** vyberte možnosti **[Nastavení] > [Instalace] > [Předvolby]**.
- 3 Stisknutím tlačítka **OK** nebo **▶** vstupte do nabídky **[Předvolby]**.
 - **[Umístění]** Optimalizuje nastavení televizoru podle prostředí - nastavení pro domácnost nebo obchod.
 - **[Ukazat. hlas.]** Zobrazí ukazatel hlasitosti při nastavování hlasitosti.
 - **[Info o kan.]** Zobrazí informace o televizním kanálu při každém přepínání kanálů. Výběrem možnosti **[Plná]** zobrazíte informace o kanálu nebo je stisknutím tlačítka **[Vypnuto]** vypnete.
 - **[EasyLink]** Umožní stisknutím jediného tlačítka přehrávání nebo aktivaci pohotovostního režimu mezi zařízeními s podporou rozhraní EasyLink.
 - **[E-štítky]** Jen pro režim Obchod. Nastaví umístění elektronického štítku.

Přístup ke kanálu dekodéru

Kanály poskytované prostřednictvím dekodérů či deskramblerů je možné mapovat k nabídce kanálů televizoru. Poté můžete tyto kanály volit pomocí dálkového ovladače televizoru. Dekodér nebo deskrambler musí být připojen ke vstupu EXT1 (SCART).

Nastavení kanálu dekodéru

Mapování kanálů z dekodéru nebo deskrambleru

- 1 Stiskněte tlačítko **▲ MENU**.
- 2 Stisknutím tlačítek **▲▼◀▶** vyberte možnosti **[Nastavení] > [Instalace] > [Předvolby] > [Dekodér]**.
- 3 Stisknutím tlačítka **OK** nebo **▶** otevřete nabídku **[Dekodér]**.
- 4 Stisknutím tlačítka **▲▼** vyberte možnost **[Kanál]** a stisknutím tlačítka **OK** nebo **▶** ji otevřete.
 - ↳ Na obrazovce se zobrazí seznam analogových kanálů.
- 5 Stisknutím tlačítka **▲▼** vyberte jeden kanál k namapování na kanál dekodéru nebo deskrambleru a potvrďte stisknutím tlačítka **OK**.
- 6 Vyberte možnost **[Stav]** a stisknutím tlačítka **OK** vstupte do nabídky **▶**.
- 7 Stisknutím tlačítka **▲▼** vyberte **[EXT 1]** (SCART) konektor použitý dekodérem nebo deskramblerem.
- 8 Stiskněte tlačítko **OK**.
- 9 Stisknutím tlačítka **▲ MENU** nabídku ukončíte.

Spuštění funkce pro předvedení funkcí televizoru

- 1 Stiskněte tlačítko **DEMO** na dálkovém ovladači.
- 2 Stisknutím tlačítka **▲▼** vyberte ukázkou a zobrazte ji stisknutím tlačítka **OK**.
- 3 Stisknutím tlačítka **DEMO** nastavení ukončíte.

Resetování televizoru na tovární nastavení

Můžete obnovit výchozí nastavení zvuku a obrazu televizoru. Nastavení předvoleb se nezmění.

- 1 Stiskněte tlačítko **🏠 MENU**.
- 2 Stisknutím tlačítek **▲▼◀▶** vyberte možnosti **[Nastavení] > [Instalace] > [Tovární nast.]**.
- 3 Stisknutím tlačítka **OK** nebo **▶** otevřete nabídku **[Tovární nast.]**.
↳ Zobrazí se zpráva o nastavení z výroby.
- 4 Výběrem položky **[Reset]** spustíte resetování.
- 5 Stisknutím tlačítka **🏠 MENU** nabídku ukončíte.

6 Instalace kanálů

Při prvním nastavení televizoru se zobrazí výzva k výběru požadovaného jazyka nabídek a naladění televizních kanálů a digitálních rozhlasových stanic (jsou-li k dispozici). Tato kapitola obsahuje pokyny k opětovnému nastavení a jemnému doladění kanálů.

Automatické nastavení kanálů

Tato část popisuje, jak lze automaticky vyhledat a uložit kanály.

Krok 1 Vyberte jazyk nabídky

- 1 Stiskněte tlačítko **MENU**.
- 2 Stisknutím tlačítek **▲▼◀▶** vyberte možnosti **[Nastavení] > [Instalace] > [Jazyk] > [Jazyk menu]**.
- 3 Stisknutím tlačítka **OK** nebo **▶** vstupte do nabídky **[Jazyk menu]**.

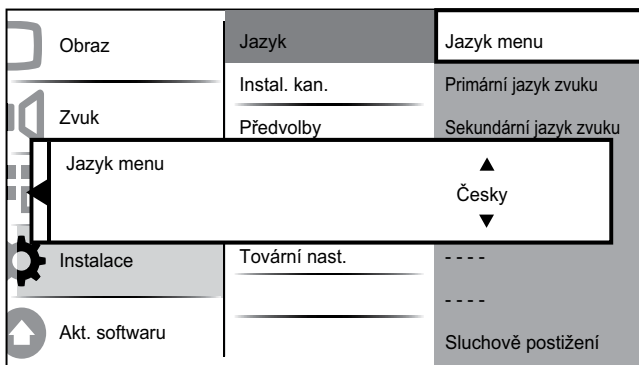

- 4 Stisknutím tlačítek **▲▼** vyberte požadovaný jazyk.
- 5 Stisknutím tlačítka **OK** potvrďte nastavení.
- 6 Stisknutím tlačítka **◀** se vrátíte do nabídky **[Instalace]**.

Krok 2 Volba země

Aby bylo možné kanály správně naladit, vyberte vaši zemi.

- 1 Stiskněte tlačítko **MENU**.
- 2 Stisknutím tlačítek **▲▼◀▶** vyberte možnosti **[Nastavení] > [Instalace] > [Instal. kan.] > [Asistent kan.]**.

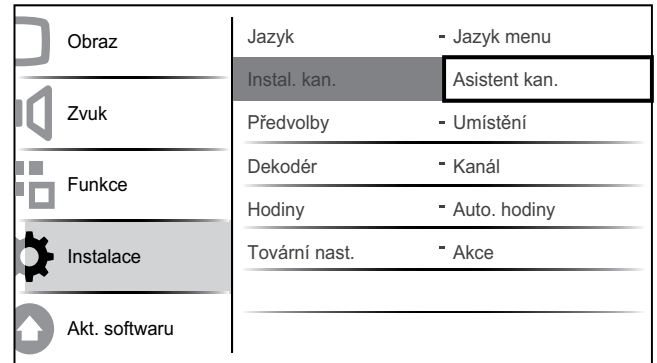

- 3 Stisknutím tlačítka **OK** nebo **▶** otevřete nabídku.
↳ Zobrazí se nabídka zemí.

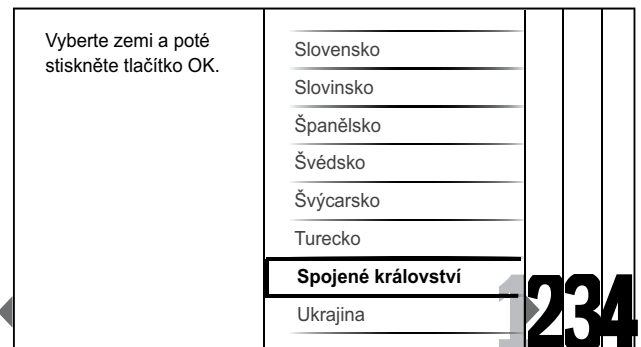

- 4 Stisknutím tlačítek **▲▼** zvolte požadovanou zemi.
- 5 Stisknutím tlačítka **OK** volbu potvrďte.
↳ Na obrazovce se objeví průvodce instalací kanálů.

Krok 3 Instalace kanálů

Automatická instalace dostupných analogových a digitálních televizních kanálů a digitálních rozhlasových kanálů.

- 1 Na obrazovce (viz 'Krok 2 Volba země' na straně 25) průvodce instalací kanálů výběrem možnosti **[Plná instalace]** automaticky nainstalujete všechny televizní kanály a digitální rozhlasové kanály.

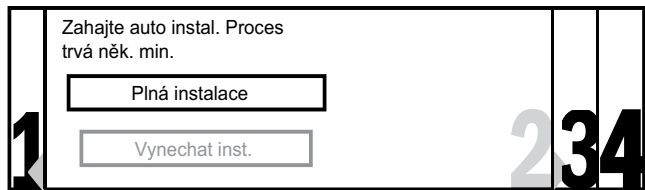

- 2 Stisknutím tlačítka **OK** potvrďte nastavení.
↳ Televizor začne vyhledávat a ukládat všechny dostupné kanály.

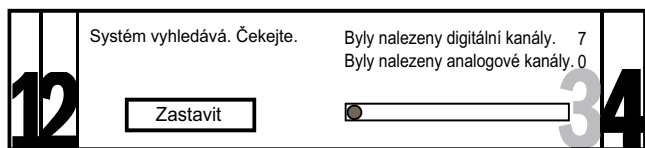

- 3 Po dokončení instalace se stisknutím tlačítka **OK** vraťte do nabídky **[Instalace]**.

Krok 4: Aktualizace seznamu kanálů

Můžete aktivovat automatickou aktualizaci kanálů, když je televizor v pohotovostním režimu. Pokud tuto funkci aktivujete, budou kanály uložené v televizoru aktualizovány každé ráno podle informací o kanálu ve vysílání.

- 1 Stiskněte tlačítko **☰ MENU**.
- 2 Stisknutím tlačítek **▲▼◀▶** vyberte možnosti **[Nastavení] > [Instalace] > [Instal. kan.] > [Aktual. poh. rež.]**.
- 3 Výběrem možnosti **[Zapnuto]** automatické aktualizace aktivujete, výběrem možnosti **[Vypnuto]** je deaktivujete.

Ruční nastavení kanálů

Tato část popisuje ruční vyhledání a uložení analogových televizních kanálů.

Krok 1 Volba systému

Poznámka

- Pokud je systémové nastavení správné, tento krok vynechejte.

- 1 Stiskněte tlačítko **☰ MENU**.
- 2 Stisknutím tlačítek **▲▼◀▶** vyberte možnosti **[Nastavení] > [Instalace] > [Instal. kan.] > [Analog.:Ruční]**.
↳ Objeví se nabídka **[Analog.:Ruční]**.

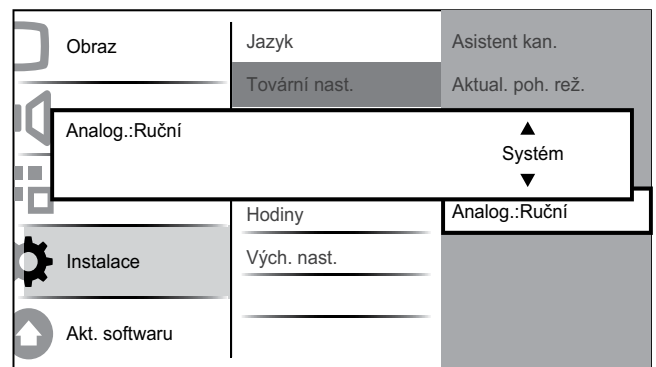

- 3 Stisknutím tlačítka **OK** nebo **▶** otevřete nabídku **[Systém]**.
- 4 Stisknutím tlačítek **▲▼** zvolte požadovanou zemi nebo region.
- 5 Stisknutím tlačítka **OK** potvrďte nastavení.
- 6 Stisknutím tlačítka **◀** se vrátíte do nabídky **[Instal. kan.]**.

Krok 2 Vyhledání a uložení nových televizních kanálů

- 1 Stiskněte tlačítko **☰ MENU**.
- 2 Stisknutím tlačítka **▲▼◀▶** vyberte možnost **[Nastavení] > [Instalace] > [Instal. kan.] > [Analog.:Ruční]**.
↳ Objeví se nabídka **[Analog.:Ruční]**.

- 3 Stisknutím tlačítka ▲▼ vyberte možnost **[Hledání]** a stisknutím tlačítka **OK** nebo ► přejděte do nabídky **[Hledání]**.
- 4 Stisknutím tlačítka ▲▼◀▶ ručně zadejte trojmístnou hodnotu frekvence.
- 5 Stisknutím tlačítka **OK** zahajte hledání.
↳ Pokud je kanál na vybrané frekvenci nedostupný, stisknutím tlačítka **OK** vyhledáte další dostupný kanál.
- 6 Po nalezení kanálu stiskněte tlačítko ↩ **BACK**.
- 7 Stisknutím tlačítka ▲▼ vyberte možnost **[Ulož. kanál]** pro uložení nového kanálu pod novým číslem kanálu.
- 8 Stisknutím tlačítka **OK** nebo ► zadejte **[Ulož. kanál]** a stiskněte tlačítko **OK**.
- 9 Stisknutím tlačítka ◀ se vrátíte do nabídky **[Analog.:Ruční]**.

Krok 3 Jemné ladění analogových kanálů

- 1 Stiskněte tlačítko ⬆ **MENU**.
- 2 Stisknutím tlačítek ▲▼◀▶ vyberte možnosti **[Nastavení]** > **[Instalace]** > **[Instal. kan.]** > **[Analog.:Ruční]**.
↳ Objeví se nabídka **[Analog.:Ruční]**.
- 3 Stisknutím tlačítka ▲▼ vyberte možnost **[Jemné ladění]** a stisknutím tlačítka **OK** nebo ► přejděte do nabídky **[Jemné ladění]**.
- 4 Stisknutím tlačítek ▲▼ upravte nastavení frekvence.
- 5 Po dokončení stiskněte tlačítko **OK**.
- 6 Stisknutím tlačítka ▲▼ vyberte možnost **[Ul. Uživ.Kan.]** k uložení doladěného kanálu pod aktuálním číslem kanálu.
- 7 Stisknutím tlačítka **OK** nebo ► zadejte **[Ul. Uživ.Kan.]** a stiskněte tlačítko **OK**.
- 8 Stisknutím tlačítka ◀ se vrátíte do nabídky **[Instal. kan.]**.

Přejmenování kanálů

Kanály lze přejmenovat, aby se vámi zvolený název zobrazoval při každé volbě kanálu.

- 1 Při sledování televize zobrazte tabulku kanálů stisknutím tlačítka **OK**.
- 2 Stisknutím tlačítka ▲▼◀▶ vyberte kanál, který chcete přejmenovat.
- 3 Stiskněte tlačítko ☰ **OPTIONS**.
↳ Objeví se nabídka možností pro kanály.
- 4 Stisknutím tlačítka ▲▼ vyberte **[Přejm. kan.]**.
↳ Zobrazí se pole pro zadání textu.
- 5 Stisknutím tlačítka ▲▼◀▶ vyberte a změňte znaky.
- 6 Stisknutím tlačítka **[Dokončeno]** přejmenování kanálů dokončíte.



Tip

- Možnost **[Aa]** slouží k přepínání mezi zadáváním malých a velkých písmen.

Změna pořadí kanálů











Po naladění kanálů můžete upravit pořadí, v jakém se budou kanály zobrazovat.

- 1 Při sledování televize zobrazte tabulku kanálů stisknutím tlačítka **OK**.
- 2 Stiskněte tlačítko ☰ **OPTIONS**.
↳ Objeví se nabídka možností pro kanály.
- 3 Stisknutím tlačítka ▲▼ vyberte možnost **[Změna pořadí]** a poté se stisknutím tlačítka **OK** vraťte k tabulce kanálů.
- 4 Stisknutím tlačítka ▲▼◀▶ vyberte kanál, jehož pozici chcete změnit, a stiskněte tlačítko **OK**.
↳ Vybraný kanál se zvýrazní.
- 5 Stisknutím tlačítka ▲▼◀▶ přesuňte zvýrazněný kanál do preferované pozice.

- 6 Stiskněte tlačítko  **OPTIONS**.
↳ Na obrazovce se objeví zpráva [**Uspoř. dokončeno**].
- 7 Stisknutím tlačítka **OK** dokončíte změnu pořadí.

Test digitálního příjmu

Přijímáte-li digitální vysílání, můžete zkontrolovat kvalitu a sílu signálu digitálních kanálů. Na základě tohoto testu můžete zkusit změnit umístění antény pozemního nebo satelitního vysílání a opět provést test.

- 1 Stiskněte tlačítko  **MENU**.
- 2 Stisknutím tlačítek     vyberte možnosti [**Nastavení**] > [**Instalace**] > [**Instal. kan.**] > [**Digitální: test příj.**].
- 3 Stisknutím tlačítka **OK** nebo  otevřete nabídku.
- 4 Stisknutím tlačítka     zadejte frekvenci kanálu, který chcete testovat.
- 5 Stisknutím tlačítka **OK** frekvenci potvrďte a dalším stisknutím tlačítka **OK** potvrďte [**Hledání**].
- 6 Po dokončení frekvenci uložte stisknutím tlačítka [**Uložit**].

Poznámka

- Pokud jsou kvalita a síla signálu špatné, přesměrujte anténu pozemního nebo satelitního vysílání a test opakujte.
- Máte-li nadále potíže s příjmem digitálního vysílání, obraťte se na odborníka.

7 Připojení zařízení

Tato část obsahuje informace o tom, jak připojit různá zařízení pomocí jednotlivých konektorů, a doplňuje příklady uvedené v dokumentu Rychlý start.

Poznámka

- K připojení zařízení k televizoru lze použít různé typy konektorů, v závislosti na dostupnosti a vašich potřebách.

Konektory na zadní straně televizoru o úhlopříčce 19 až 22 palců

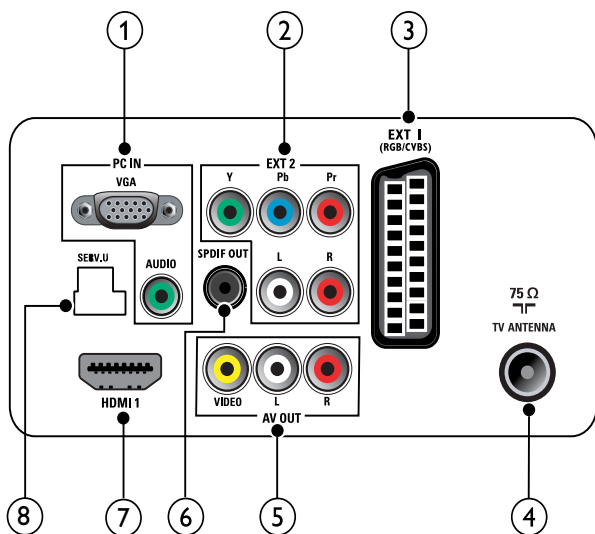

- ① PC IN (VGA a AUDIO IN)
Vstup zvuku a obrazu z počítače.

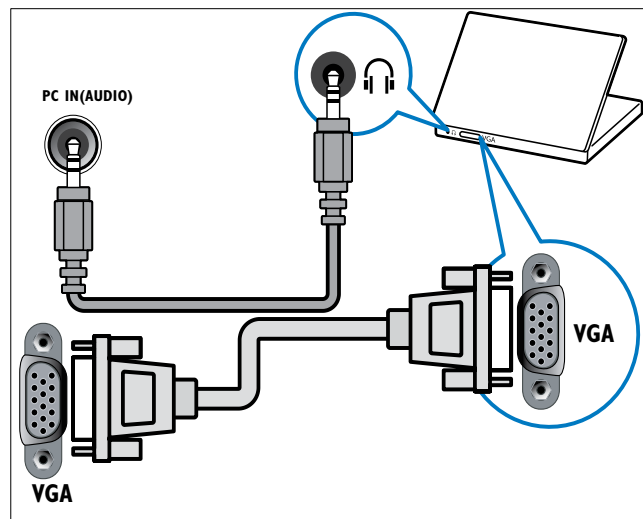

- ② EXT 2 (Y Pb Pr a AUDIO L/R)
Analogový zvuk a video přijímané z analogových nebo digitálních zařízení, jako je například přehrávač DVD nebo herní konzola.

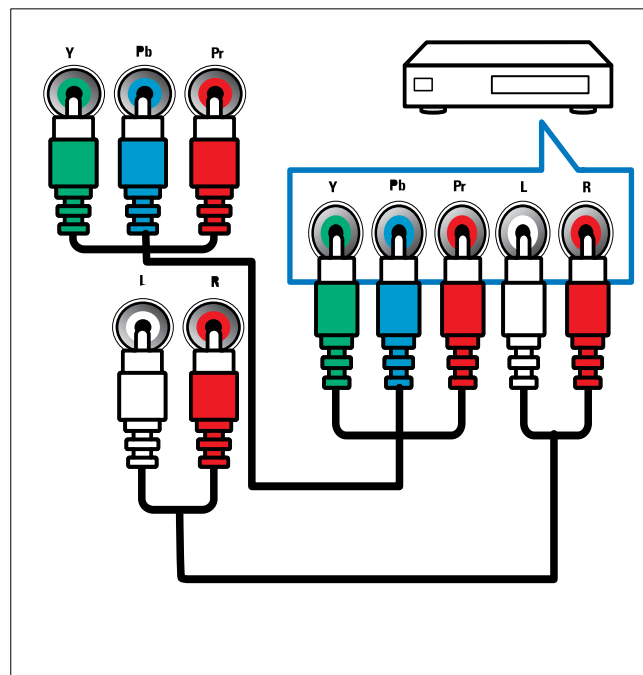

3 EXT 1 (CVBS a RGB)

Analogový zvuk a video přijímané z analogových nebo digitálních zařízení, jako je například přehrávač DVD nebo herní konzola.

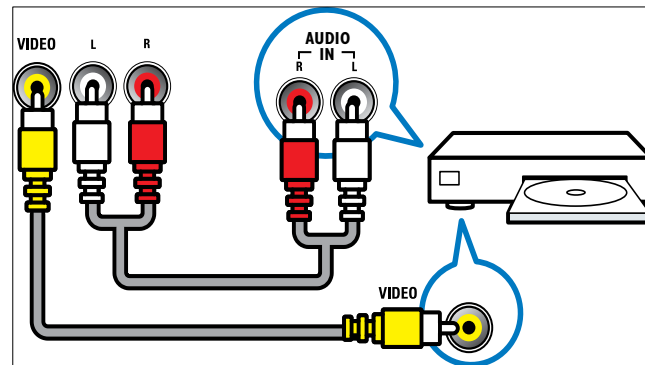
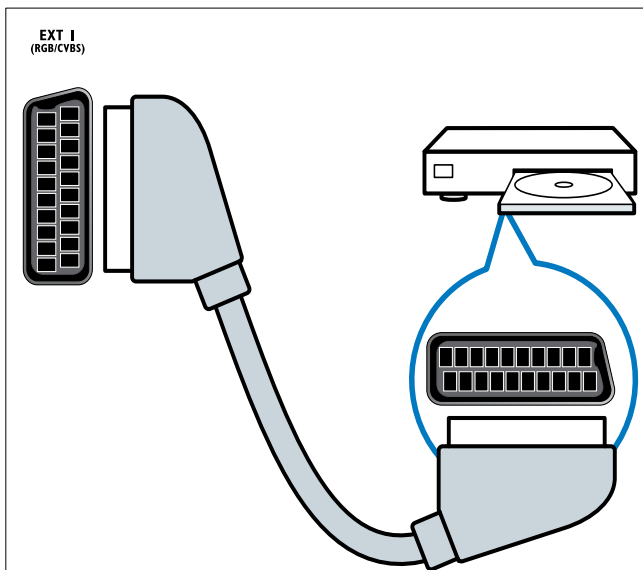

6 SPDIF OUT

Výstup digitálního zvuku pro systémy domácího kina a jiné digitální audiosystémy.

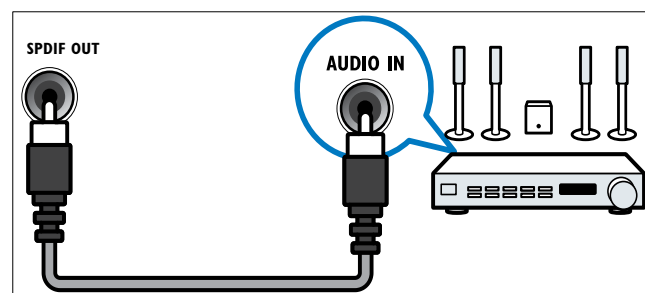

4 TV ANTENNA

Vstup signálu z antény, kabelové televize nebo satelitu.

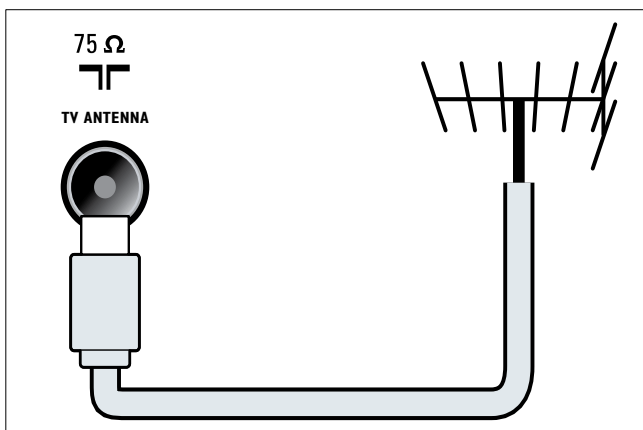

7 HDMI 1

Vstup digitálního zvuku a obrazu z digitálních zařízení s podporou obrazu ve vysokém rozlišení, jako je například přehrávač Blu-ray.

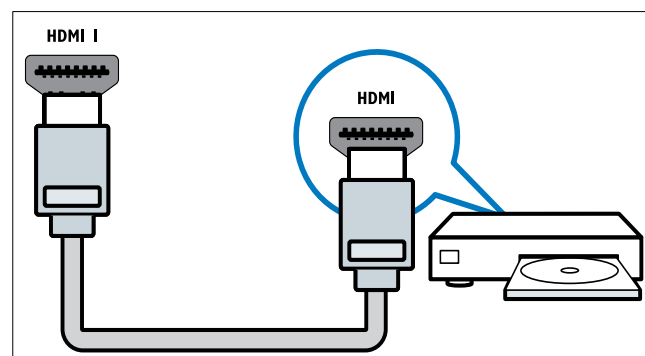

Připojení přes rozhraní DVI nebo VGA vyžaduje další zvukový kabel (viz 'Připojení počítače' na straně 33).

5 AV OUT (VIDEO OUT a AUDIO OUT L/R)

Zvuk a video odesílaný do analogových zařízení, jako je například další televizor nebo nahrávací zařízení.

8 SERV. U

Pro aktualizaci softwaru.

Konektory na zadní straně televizoru o úhlopříčce 26 palců a větší

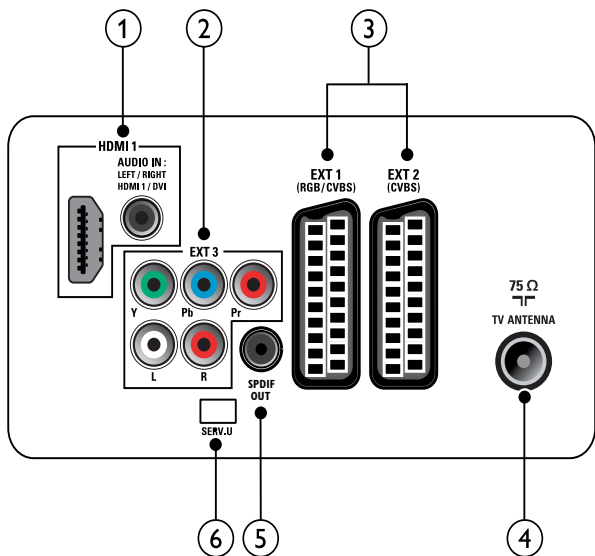

1 HDMI 1 (HDMI a AUDIO IN)

Vstup digitálního zvuku a obrazu z digitálních zařízení s podporou obrazu ve vysokém rozlišení, jako je například přehrávač Blu-ray.

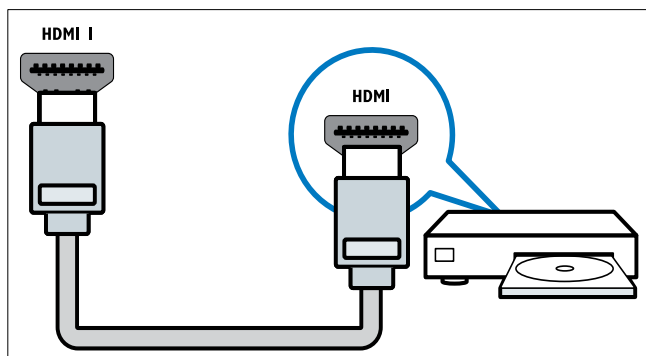

Vstup zvuku ze zařízení, která vyžadují samostatné připojení zvuku, jako je například počítač. Připojení přes rozhraní DVI nebo VGA vyžaduje další zvukový kabel (viz 'Připojení počítače' na straně 33).

2 EXT 3 (Y Pb Pr a AUDIO L/R)

Analogový zvuk a video přijímané z analogových nebo digitálních zařízení, jako je například přehrávač DVD nebo herní konzola.

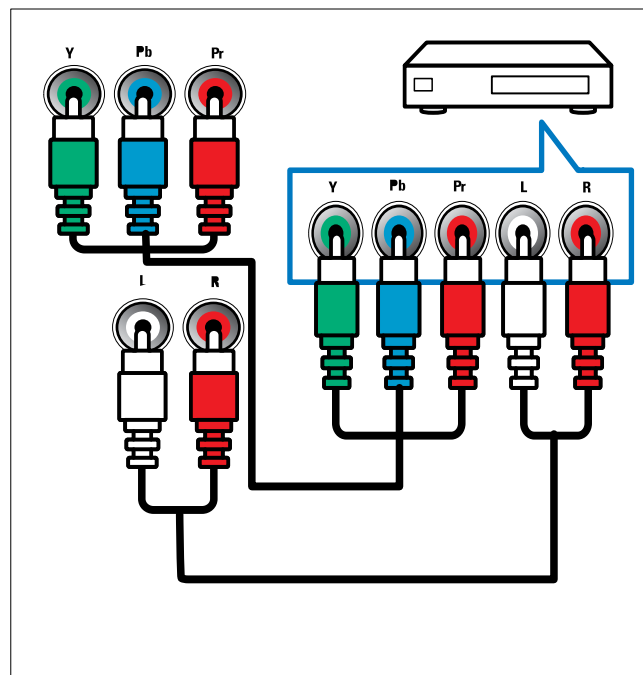

3 EXT 1 (RGB a EXT 2 CVBS)/ (CVBS)

Analogový zvuk a video přijímané z analogových nebo digitálních zařízení, jako je například přehrávač DVD nebo herní konzola. Vstup EXT 2 podporuje standard S-Video.

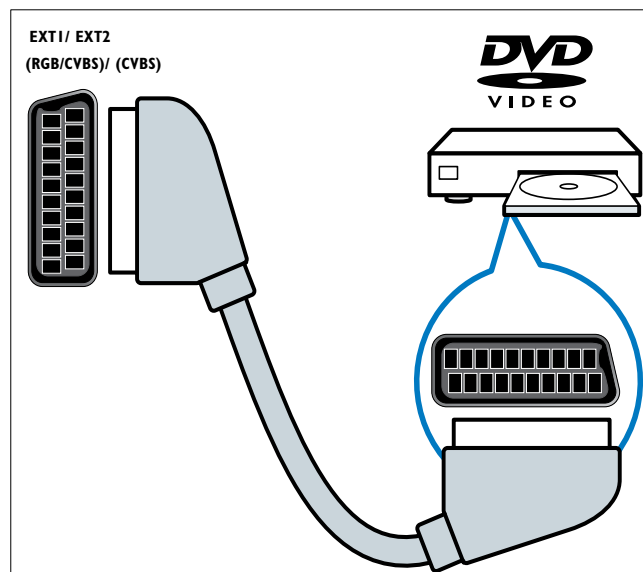

④ TV ANTENNA

Vstup signálu z antény, kabelové televize nebo satelitu.

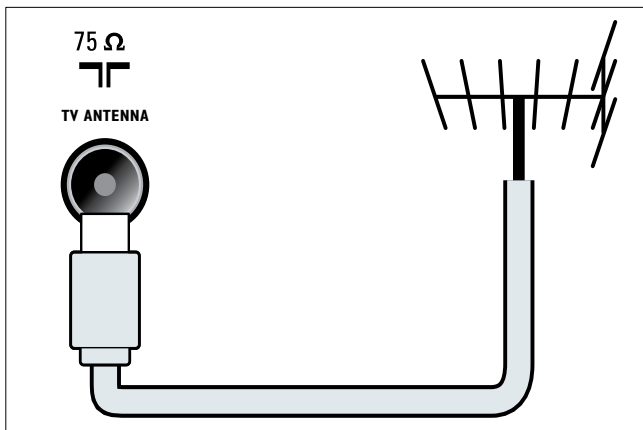

① COMMON INTERFACE

Zdířka pro modul CAM (Conditional Access Module).

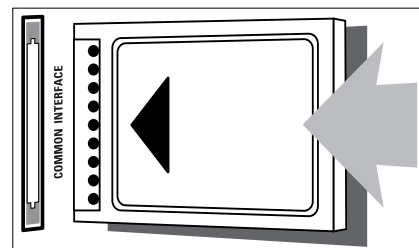

② AUDIO L/R

Vstup zvuku z analogových zařízení připojených ke vstupu VIDEO.

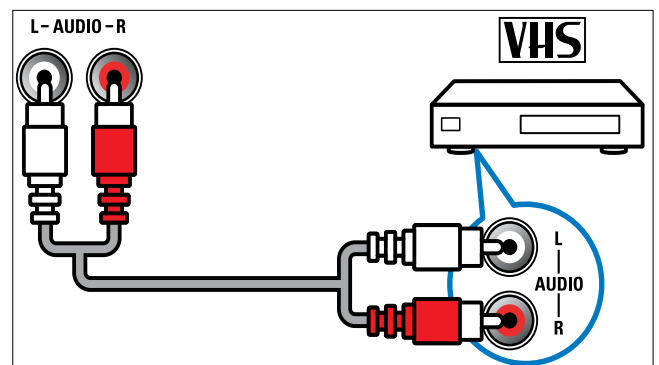

⑤ SPDIF OUT

Výstup digitálního zvuku pro systémy domácího kina a jiné digitální audiosystémy.

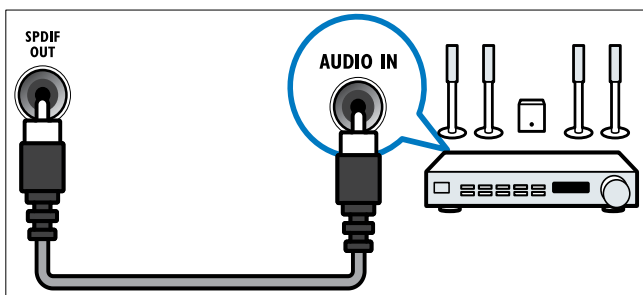

③ VIDEO

Vstup kompozitního videa z analogových zařízení, jako je například videorekordér.

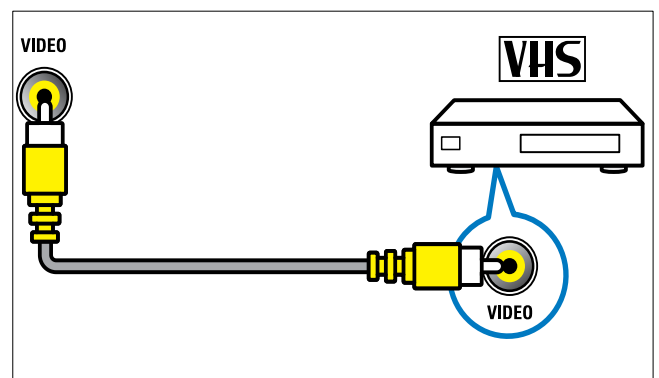

⑥ SERV. U

Pro aktualizaci softwaru.

Konektor na boku

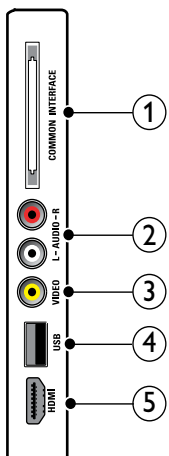

④ USB

Datový vstup z paměťových zařízení USB.

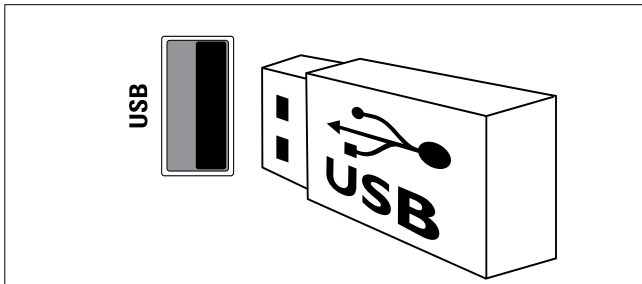

⑤ HDMI (pouze pro televizory o úhlopříčce 26 palců a větší)

Vstup digitálního zvuku a obrazu z digitálních zařízení s podporou obrazu ve vysokém rozlišení, jako je například přehrávač Blu-ray.

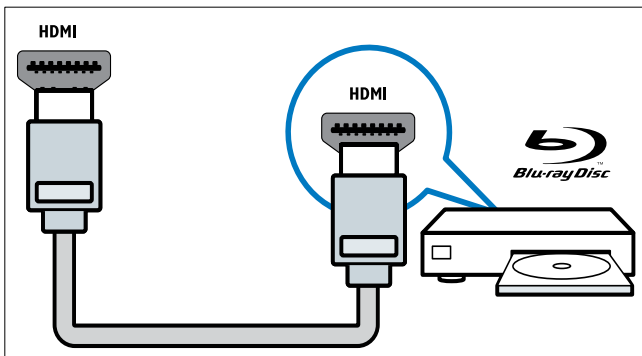

Připojení počítače

Než připojíte k televizoru počítač

- V počítači nastavte obnovovací frekvenci obrazu na hodnotu 60 Hz.
- V počítači nastavte podporované rozlišení obrazu.

Připojte počítač pomocí jednoho z následujících konektorů:

Poznámka

- Připojení přes rozhraní DVI nebo VGA vyžaduje další zvukový kabel.

- Kabel HDMI

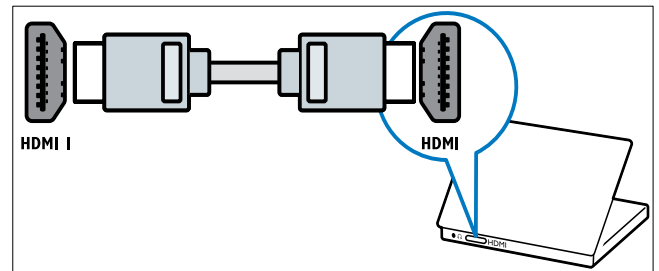

- Kabel DVI-HDMI

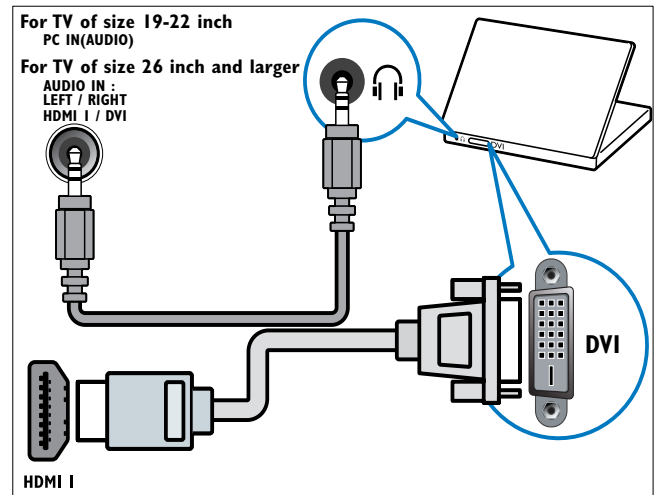

- Kabel HDMI a adaptér HDMI-DVI

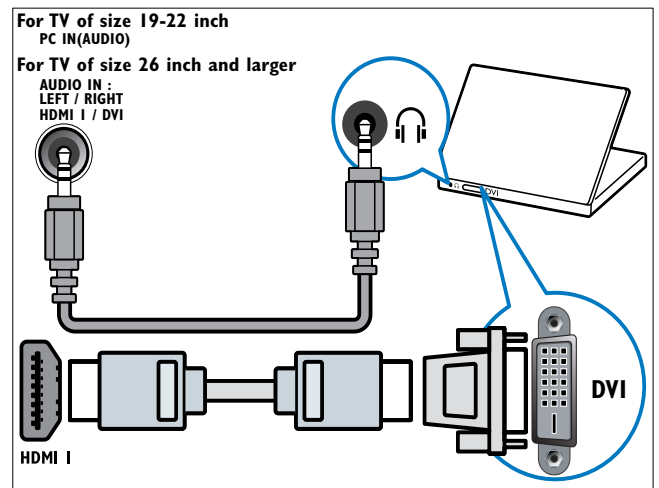

- Kabel VGA

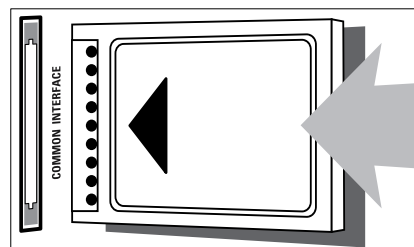
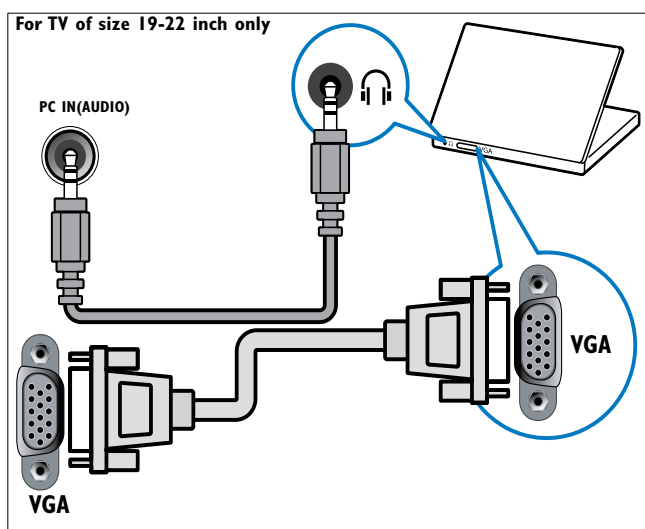

- 3 Zasuňte modul CAM až na doraz.
- 4 Zapněte televizor a vyčkejte na aktivaci modulu CAM. Aktivace může několik minut trvat. Neodpojujte modul CAM ze slotu, když se používá — odpojením modulu CAM by se deaktivovaly digitální služby.







Použití modulu CAM (Conditional Access Module)

Modul CAM je poskytován provozovatelem digitálních televizních služeb a slouží k dekódování televizních kanálů.

Poznámka

- Návod k vložení karty Smart Card do modulu CAM získáte v případě potřeby v dokumentaci od tohoto provozovatele.

Přístup ke službám modulu CAM

- 1 Po vložení a aktivaci modulu CAM stiskněte tlačítko  **MENU**.
- 2 Stisknutím tlačítek     vyberte možnosti **[Nastavení] > [Funkce] > [Rozhraní Common interface]**.
 Na obrazovce se zobrazí seznam aplikací poskytovaných provozovatelem digitálních televizních služeb.

Poznámka

- Tato volba nabídky je k dispozici, pouze pokud byl správně vložen a aktivován modul CAM.

Vložení a aktivace modulu CAM

Výstraha

- Vždy postupujte podle následujících pokynů. Chybným vložení modulu CA může dojít k poškození modulu a televizoru.

- 1 Vypněte televizor.
- 2 Podle pokynů vytištěných na modulu CAM jemně zasuňte modul CAM do slotu **COMMON INTERFACE** na boční straně televizoru.

Použití funkce Philips Easylink

Tento televizor podporuje funkci Philips EasyLink, která umožňuje přehrávání nebo vypnutí do pohotovostního režimu všech zařízení kompatibilních s funkcí EasyLink jediným tlačítkem.

Poznámka

- Kompatibilní zařízení musí být k televizoru připojena prostřednictvím konektoru HDMI.

Aktivace či deaktivace funkce EasyLink

Poznámka

- Funkci Philips EasyLink neaktivujte, pokud ji nechcete používat.

- 1 Stiskněte tlačítko **MENU**.
- 2 Stisknutím tlačítek **▲▼◀▶** vyberte možnosti **[Nastavení] > [Instalace] > [Předvolby] > [EasyLink]**.
- 3 Zvolte položku **[Zapnuto]** nebo **[Vypnuto]**.

Použití jednodotkového přehrávání

- 1 Po povolení funkce EasyLink stiskněte tlačítko přehrávání na zařízení.
 - ↳ Televizor se automaticky přepne na správný zdroj.

Použití přepnutí do pohotovostního režimu stiskem jediného tlačítka

- 1 Stiskněte a alespoň tři sekundy podržte tlačítko **⓪ POHOTOVOSTNÍ REŽIM** na dálkovém ovladači televizoru nebo zařízení.
 - ↳ Televizor a všechna připojená zařízení HDMI přejdou do pohotovostního režimu.

Použití zámku Kensington

Na zadní straně televizoru je otvor pro bezpečnostní zámek Kensington. Utvořte pomocí zámku Kensington smyčku tak, že jej provléknete otvorem a kolem vhodného předmětu, jako je například těžký stůl.

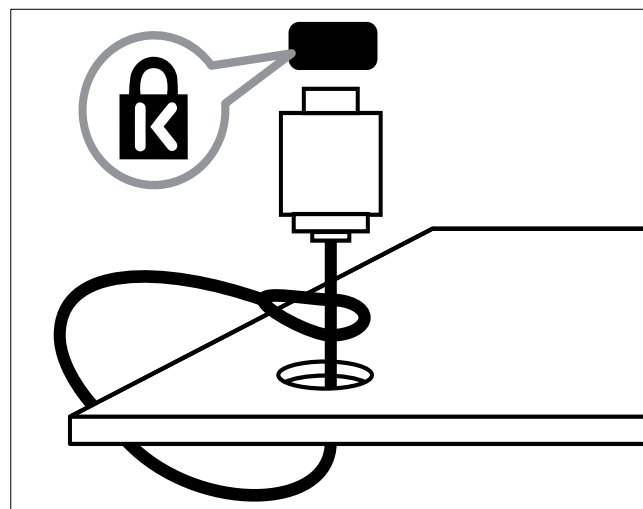

8 Informace o výrobku

Informace o výrobku se mohou bez upozornění změnit. Podrobné informace o produktu naleznete na webu www.philips.com/support.

Podporovaná rozlišení displeje

Počítačové formáty

- Rozlišení - Frekvence obnovení:
 - 640 x 480 – 60 Hz
 - 800 x 600 – 60 Hz
 - 1 024 x 768 – 60 Hz
 - 1 280 x 1 024 – 60 Hz
 - 1 360 x 768 – 60 Hz
 - 1 440 x 900 – 60 Hz (jen pro plné rozlišení HD)
 - 1 680 x 1 050 – 50 Hz, 60 Hz (jen pro plné rozlišení HD)
 - Přes vstup HDMI/DVI

Formáty videa

- Rozlišení - Frekvence obnovení:
 - 480i – 60 Hz
 - 480p – 60 Hz
 - 576i – 50 Hz
 - 576p – 50 Hz
 - 720p – 50 Hz, 60 Hz
 - 1 080i – 50 Hz, 60 Hz
 - 1 080p – 24 Hz, 25 Hz, 30 Hz, 50 Hz, 60 Hz.

Multimédia

- Podporovaná paměťová zařízení: USB (jsou podporována pouze paměťová zařízení FAT nebo FAT 32 USB)
- Podporované formáty multimediálních souborů:
 - Obrázky: JPEG
 - Audio: MP3



Poznámka

- Název multimediálních souborů nesmí přesáhnout 128 znaků.

Tuner/příjem/přenos

- Anténní vstup: 75 ohmů, koaxiální (IEC75)
- DVB: DVB (pozemní), DVB-T MPEG4 (pouze u některých modelů)
- Televizní systémy: DVB COFDM 2K/8K; PAL I, B/G, D/K; SECAM B/G, D/K, L/L'
- Přehrávání videa: NTSC, SECAM, PAL
- Pásmo tuneru: Hyperband, S-channel, UHF, VHF

Dálkové ovládání

- Typ: PF01E09B
- Baterie: 2 x AAA (typ LR03)

Napájení

- Zdroj napájení: 220 až 240 V, 50 Hz
- Spotřeba v pohotovostním režimu: < 0,3 W
- Okolní teplota: 5 až 40 °C

Možnosti upevnění televizoru

Pro upevnění televizoru je nutno zakoupit držák televizoru Philips nebo držák televizoru kompatibilní se standardem VESA. Aby nedošlo k poškození kabelů a konektorů, umístěte televizor tak, aby na zadní straně televizoru bylo alespoň 5,5 cm volného místa.



Varování

- Postupujte podle pokynů dodaných s držákem televizoru. Společnost Koninklijke Philips Electronics N.V. nenesе žádnou odpovědnost za nesprávné upevnění televizoru a následné poranění nebo poškození.

Úhlopříčka obrazovky (palce)	Požadovaná rozteč (mm)	Požadované montážní šroubky
19	100 × 100	4 × M4
22	100 × 100	4 × M4
26	100 × 200	6 × M4
32	200 × 200	4 × M6
42	400 × 400	4 × M6

9 Řešení problémů

Tato část popisuje časté problémy a příslušná řešení.

Obecné problémy s televizorem

Televizor se nezapne:

- Odpojte napájecí kabel od elektrické zásuvky. Počkejte jednu minutu a potom kabel znovu připojte.
- Ověřte, že je napájecí kabel správně připojen.

Dálkové ovládání nefunguje správně:

- Zkontrolujte, zda jsou baterie dálkového ovládání správně vloženy (správná orientace pólů +/-).
- Pokud jsou baterie dálkového ovládání vybité nebo slabé, vyměňte je.
- Vyčistěte dálkové ovládání a čočku snímače televizoru.

Na televizoru červeně bliká indikátor pohotovostního režimu:

- Odpojte napájecí kabel od elektrické zásuvky. Počkejte, až televizor zchladne, a potom připojte napájecí kabel zpět. Pokud indikátor bude znovu blikat, kontaktujte středisko péče o zákazníky společnosti Philips.

Zapomněli jste kód pro vypnutí funkce zámku televizoru

- Zadejte kód „8888“.

Jazyk nabídky televizoru není správný.

- Změňte jazyk nabídky televizoru na vámi upřednostňovaný jazyk.

Při zapínání, vypínání nebo přepínání televizoru do pohotovostního režimu se z šasi televizoru ozývá praskání:

- Není třeba podnikat žádné kroky. Praskání je důsledkem roztahování a

smršťování televizoru v důsledku jeho ochlazování a zahřívání. Tento jev nemá žádný vliv na funkci a výkon televizoru.

Problémy s TV kanály

Dříve nainstalované kanály se nezobrazují v seznamu kanálů:

- Ověřte, že je vybrán správný seznam kanálů.

Během instalace nebyly nalezeny žádné digitální kanály:

- Ověřte, zda televizor podporuje kanály DVB-T nebo DVB-C ve vaší zemi. Podívejte se na seznam zemí na zadní straně televizoru.

Problémy s obrazem

Televizor je zapnutý, ale neobjevuje se žádný obraz:

- Zkontrolujte, zda je anténa správně připojena k televizoru.
- Zkontrolujte, zda je zařízení správně připojeno k televizoru.

Zvuk funguje, ale neobjevuje se žádný obraz:

- Zkontrolujte, zda jsou nastavení obrazu správná.

Příjem televizního signálu pomocí připojené antény je nekvalitní:

- Zkontrolujte, zda je anténa správně připojena k televizoru.
- Hlasité reproduktory, neuzemněná zvuková zařízení, neonová světla, vysoké budovy a další velké objekty mohou ovlivnit kvalitu příjmu. Je-li to možné, pokuste se zlepšit kvalitu příjmu přesměrováním antény nebo umístěním zařízení z dosahu televizoru.
- Pokud má špatnou kvalitu jen jeden kanál, zkuste jej doladit.

Nízká kvalita obrazu z připojených zařízení:

- Zkontrolujte, zda jsou zařízení správně připojena.

- Zkontrolujte, zda jsou nastavení obrazu správná.

Televizor neuložil nastavení obrazu:

- Ověřte, že je pro umístění televizoru zvolen režim Doma. Tento režim umožňuje změnit a uložit nastavení.

Obraz neodpovídá obrazovce, je příliš velký nebo příliš malý:

- Použijte jiný formát obrazu.

Nesprávné umístění obrazu:

- Obrazový signál z určitých zařízení nemusí správně pokrývat obrazovku televizoru. Zkontrolujte výstup signálu zařízení.

- Pokud televizor nerozpozná zařízení HDMI a nebude zobrazen žádný obrázek, zkuste zvolit jiný zdroj (zařízení) a potom znovu zvolte původní zdroj.
- Pokud dochází k přerušování zvuku, ověřte správnost nastavení výstupu ze zařízení HDMI.
- Pokud je použit adaptér z HDMI-DVI nebo kabel HDMI-DVI, ověřte, zda je připojen dodatečný zvukový kabel ke konektoru **AUDIO L/R** nebo **AUDIO IN** (jen miniaturní konektor jack).

Problémy se zvukem

Funguje obraz, ale ne zvuk z televizoru:



Poznámka

- Pokud není zjištěn žádný zvukový signál, televizor automaticky vypne zvukový výstup - nejedná se o selhání.

- Zkontrolujte, zda jsou správně připojeny všechny kabely.
- Zkontrolujte, zda hlasitost není nastavena na 0.
- Zkontrolujte, zda není vypnut zvuk.

Funguje obraz, ale zvuk je špatný:

- Zkontrolujte správnost nastavení zvuku.

Funguje obraz, ale zvuk vychází pouze z jednoho reproduktoru:

- Ověřte, že je zvuk vyvážen na střed.

Problémy s připojením prostřednictvím rozhraní HDMI

Problémy se zařízeními HDMI:

- Podpora standardu HDCP může způsobit to, že zobrazení obsahu ze zařízení HDMI na televizoru může chvíli trvat.

Problémy s připojením počítače

Obraz z počítače je na televizoru nestabilní:

- Zkontrolujte, zda je v počítači vybráno podporované rozlišení a obnovovací frekvence.
- Nastavte formát televizního obrazu beze změny měřítka.

Kontakt

Pokud nelze problém vyřešit, viz časté otázky (FAQ) týkající se tohoto přístroje na webu www.philips.com/support.

Pokud problém stále nelze vyřešit, kontaktujte místní středisko péče o zákazníky Philips uvedené v dodatku.



Varování

- Nepokoušejte se produkt opravovat sami. Mohlo by dojít k vážnému zranění, neopravitelnému poškození produktu nebo zneplatnění záruky.



Poznámka

- Než se obrátíte na společnost Philips, poznamenejte si číslo modelu televizoru a sériové číslo. Tato čísla naleznete na zadní straně televizoru a na obalu.

10 Rejstřík

formát obrazu	
odstraňování problémů	38
změna formátu obrazu	12

A	
automatické vypnutí	16

Č	
časovač	
časový spínač	16
standby	16

B	
baterie	36

D	
dálkový ovladač	
přehled	6
technické údaje	36
DEMO	24
dětská pojistka	
zámek podle hodnocení	18
digitální kanál	
test příjmu	28
digitální rádio	22
digitální služby	
CAM	34
teletext	13
displej	
rozlišení	36

E	
EasyLink	
jednodotkové přehrávání	35
povolení	35
přepnutí do pohotovostního režimu stiskem jediného tlačítka	35
zakázání	35

F	
Formát videa	
technické údaje formátu videa	36

H	
hlasitost	
úprava	9
hodiny	19
hodnocení	18
hudba	
digitální rádio	22
USB	21

I	
instalace kanálů	
automaticky	25
ručně	26
Inteligentní nastavení	10, 12

J	
Jednodotkové přehrávání	35

K	
Kabel HDMI	
odstraňování problémů	39
kanály	
instalace	
automaticky	25
ručně	26
přejmenování	27
seznam oblíbených kanálů	14
test příjmu	28
karta Smart Card	34
konzola	37

M	
Modul CAM (Conditional Access)	34
multimédia	
poslech hudby	21
prohlížení fotografií	20
Multimédia	
technické údaje	36

N	
nabídka	
hlavní nabídka	10
teletext	13
Nastavení obrazu	10
nastavení zvuku	12

O	
odstraňování problémů	38

P	
péče o životní prostředí	5
počítačový formát	
technické údaje	36
Přepnutí do pohotovostního režimu stiskem jediného tlačítka	35
příjem	38
připojení	
HDMI	
odstraňování problémů	39
napájecí kabel	29
odstraňování problémů	39
technické údaje	36
průvodce nastavením	10

S	
Seznam kanálů	
aktualizace	15
oblíbené	14
odstraňování problémů	38
seznam oblíbených kanálů	
nastavení	14
výběr	14
software	
verze	22

T	
Tabulka stránek	14
technické údaje	36
Teletext	
funkce	13
podstránky	14
tabulka stránek	14

Televize	
nabídka	10
odstraňování problémů	38
péče o obrazovku	5
pohotovostní režim	8
přepínání kanálů	8
software	22
technické údaje tuneru	36
upevnění na zeď	37
úprava hlasitosti	9
vypnutí	8
zapnutí	8
titulky	
jazyk	19
u analogových kanálů	19
u digitálních kanálů	19
tovární nastavení	24

U	
umístění	23

Z	
zámek	
Kensington	35
zámek Kensington	35
Zámek televizoru	
uzamčení připojených zařízení	17
uzamknutí kanálů	18
zařízení	
sledování	9

