

Brilliance

288P6



[www.philips.com/welcome](http://www.philips.com/welcome)

ZH 用户手册	1
客户服务与保修	21
故障排除和常见问题解答	24

**PHILIPS**

# 目录

1. 重要 .....	1
1.1 安全措施与维修 .....	1
1.2 标志说明 .....	2
1.3 产品和包装材料的废弃 .....	3
2. 设置显示器 .....	4
2.1 安装 .....	4
2.2 操作显示器 .....	6
2.3 MultiView .....	9
2.4 卸下底座装置 .....	12
2.5 MHL (Mobile High-Definition Link, 移动高清链接) 简介 .....	13
3. 图像优化 .....	14
3.1 SmartImage .....	14
3.2 SmartContrast .....	15
4. 技术规格 .....	16
4.1 分辨率和预设模式 .....	19
5. 电源管理 .....	20
6. 客户服务与保修 .....	21
6.1 Philips平板显示器像素缺陷规 定 .....	21
6.2 客户服务与保修 .....	23
7. 故障排除和常见问题解答 .....	24
7.1 故障检修 .....	24
7.2 一般常见问题解答 .....	25
7.3 MultiView常见问题解答 .....	27

# 1. 重要

此电子版用户指南适合使用Philips显示器的所有用户。请在使用您的显示器之前花点时间阅读本用户手册。它包含与使用显示器相关的重要信息和注意事项。

产品享受Philips保修须符合下列条件：产品适当用于其设计目的、符合操作说明、返修时提供原始帐单或付款收据，帐单或收据应载明购货日期、销售商名称、产品型号及生产号。

## 1.1 安全措施与维修

### ⚠ 警告

使用本文中未介绍的控制、调整或过程可能导致碰撞、电气危险和/或机械危险。连接和使用电脑显示器时，请阅读并遵循以下说明。

### 操作

- 请使显示器远离阳光直接照射、明亮强光、以及任何其他热源。长期暴露于此类环境可能导致显示器褪色和损坏。
- 使显示器远离油类物质。油类物质可能会损坏显示器的塑料外壳，并导致保修失效。
- 移开任何可能掉入通风孔的物品或者会妨碍显示器电子器件正常冷却的物品。
- 请勿堵塞机壳上的通风孔。
- 放置显示器时，确保电源插头和插座便于插拔。
- 如果通过拔掉电源线或直流电源线关闭显示器电源，则在重新连接电源线或直流电源线以进行正常操作之前，必须等待6秒钟。
- 请务必使用由Philips提供的经过认可的电源线。如果电源线缺失，请与您当地的服务中心联系。（请参见消费者信息中心）
- 在使用过程中，请勿让显示器受到剧烈震动或碰撞。

- 为避免可能的损坏（例如面板从挡板上脱落），请确保显示器向下倾斜不超过-5度。如果超过最大向下倾斜角度-5度，显示器损坏将不在保修范围内。
- 在使用或运输期间，不要敲打显示器或使显示器掉落。

### 维护

- 为保护显示器以避免可能的损坏，请勿过分施力于LCD面板。移动显示器时，抓住边框将其抬起；抬起时，不要将手或手指放在LCD面板上。
- 油类清洁溶液可能会损坏塑料部件，并导致保修失效。
- 长时间不使用显示器时，应拔掉显示器电源插头。
- 使用略微蘸湿的布清洁显示器时，应拔掉显示器电源线插头。电源关闭时，可以使用干布擦拭屏幕。但是，切勿使用有机溶剂（如酒精）或含氨水的液体清洁显示器。
- 为避免电击或本机永久性损坏，不要在多尘、下雨、水附近或过分潮湿的环境中使用显示器。
- 如果显示器被弄湿了，应尽快用软布擦拭干净。
- 如果异物或水进入显示器，请立即关闭电源，并拔掉电源线。然后，取出异物或擦干水，并送到维修中心进行检修。
- 请勿在炎热、阳光直接照射或严寒的地方存放或使用显示器。
- 为了保持显示器的最佳性能并延长使用寿命，请在符合下列温度和湿度条件的地方使用显示器。
  - 温度：0-40°C 32-104°F
  - 湿度：20-80% RH

### 关于图像烙印/重影的重要信息

- 显示器无人看管时务必启动移动的屏幕保护程序。如果显示器将显示静止不变的内容，请务必启用屏幕定期刷新应用程序。长时间不间断显示静止或静态图像可能会在屏幕上造成“烙印”，也称“残像”或“重影”。

## 1. 重要

- “烙印”、“残像”或“重影”是液晶面板技术的一种常见现象。多数情况下，关掉电源一定时间后，“烙印”、“残像”或“重影”会逐渐消失。

### 警告

若不激活屏幕保护程序或者屏幕定期刷新应用程序，可能导致严重的“烙印”、“残像”或“重影”现象，这些现象可能不会消失，也无法修复。上面提到的损坏不在保修范围内。

### 维修

- 只有专业的维修人士可以打开机壳盖。
- 如果在维修或集成时需要任何文档，请与您当地的服务中心联系。（请参见“消费者信息中心”一章）
- 关于运输信息，请参见“技术规格”。
- 不要将显示器放在阳光直接照射的车内。

### 注

如果显示器工作不正常，或者当您参照本手册中的操作说明而不知道应执行哪个步骤时，请与服务技术人员联系。

## 1.2 标志说明

以下分节描述使用于此文件的标志惯例。

### 注、注意、警告

在此指南中，文字段落配有图标并以黑体或斜体书写。这些段落含有注、注意或警告字句。其使用如下：

#### 注

此图标显示重要信息和提示，以助你更好地使用你的电脑系统。

#### 注意

此图标显示的信息提醒你如何避免硬体的潜在损害或数据丢失。

#### 警告

此图标显示对身体伤害的可能性，并警告你如何避免此问题。

某些小心警告可能以不同格式出现，也可能不带任何图标。在此类情况下，小心警告的具体显示由管理机关规定。

## 1.3 产品和包装材料的废弃

### 废旧电气和电子设备 - WEEE



This marking on the product or on its packaging illustrates that, under European Directive 2012/19/EU governing used electrical and electronic appliances, this product may not be disposed of with normal household waste. You are responsible for disposal of this equipment through a designated waste electrical and electronic equipment collection. To determine the locations for dropping off such waste electrical and electronic, contact your local government office, the waste disposal organization that serves your household or the store at which you purchased the product.

Your new monitor contains materials that can be recycled and reused. Specialized companies can recycle your product to increase the amount of reusable materials and to minimize the amount to be disposed of.

All redundant packing material has been omitted. We have done our utmost to make the packaging easily separable into mono materials.

Please find out about the local regulations on how to dispose of your old monitor and packing from your sales representative.

#### **Taking back/Recycling Information for Customers**

Philips establishes technically and economically viable objectives to optimize the environmental performance of the organization's product, service and activities.

From the planning, design and production stages, Philips emphasizes the important of making products that can easily be recycled. At Philips, end-of-life management primarily entails

participation in national take-back initiatives and recycling programs whenever possible, preferably in cooperation with competitors, which recycle all materials (products and related packaging material) in accordance with all Environmental Laws and taking back program with the contractor company.

Your display is manufactured with high quality materials and components which can be recycled and reused.

To learn more about our recycling program please visit

<http://www.philips.com/a-w/about/sustainability.html>

## 2. 设置显示器

### 2.1 安装

#### 1 包装箱内物品

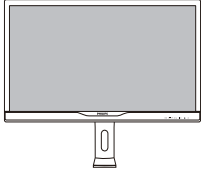

\*CD



音频



\*USB



电源



\*HDMI



\*MHL



\*双链路DVI线



\*DP

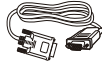

\*VGA

\*视国家（地区）而定

#### 2 安装底座

1. 将显示器正面朝下放在平滑的表面上。  
注意，切勿刮擦或损坏屏幕。

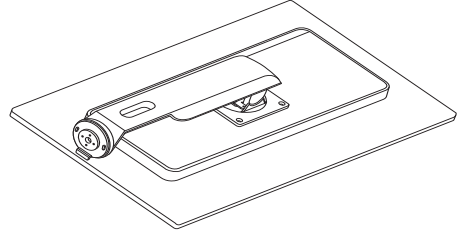

2. 将颈部逆时针转动90度。

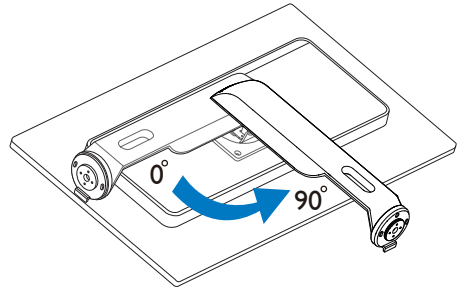

3. 使用底座装配螺丝将底座牢固固定到显示器上。
  - (1) 轻轻地将底座装到支撑臂上。
  - (2) 用手指拧紧底座底部的螺丝，将底座牢固地固定到支撑臂上。

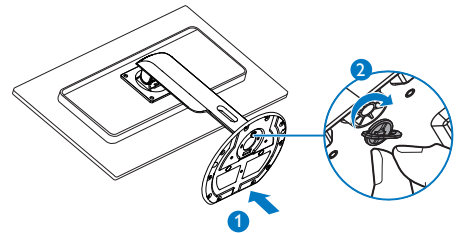

## 2. 设置显示器

### 3 连接到PC

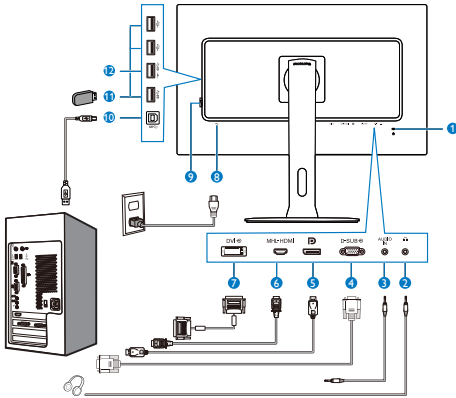

- ① Kensington防盗锁
- ② 耳机插孔
- ③ 音频输入
- ④ VGA输入
- ⑤ DisplayPort输入
- ⑥ MHL-HDMI输入
- ⑦ DVI输入
- ⑧ 交流电源输入
- ⑨ 电源开关
- ⑩ USB上行端口
- ⑪ USB端口
- ⑫ USB快速充电器

### 连接到PC

1. 将连接线牢固连接到显示器背面插口。
2. 先关闭电脑，再拉出电源线。
3. 将显示器讯号线连在电脑背面的视听连接器。
4. 将电脑及显示器的电源线插入最接近的插座内。
5. 打开计算机和显示器的电源。如果显示器显示图像，则安装完毕。

## 2.2 操作显示器

## 1 控制按钮介绍

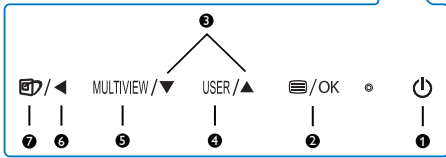
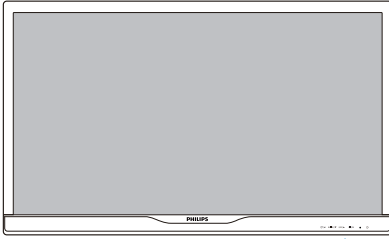

1		打开或关闭显示器的电源。
2		访问OSD菜单。 确认OSD调整。
3		调整OSD菜单。
4	USER	用户首选项键。将您常用的OSD功能自定义为“用户键”。
5	MULTIVIEW	PIP/PBP/关闭/交换
6		返回上一级OSD。
7		SmartImage热键。有7种模式供选择：Office（办公）、Photo（照片）、Movie（影片）、Game（游戏）、Economy（经济）、SmartUniformity、Off（关闭）。

2 自定义您自己的“USER（用户）”键  
您可以利用此热键设置您的常用功能键。

1. 按前面板上的按钮进入OSD菜单画面。

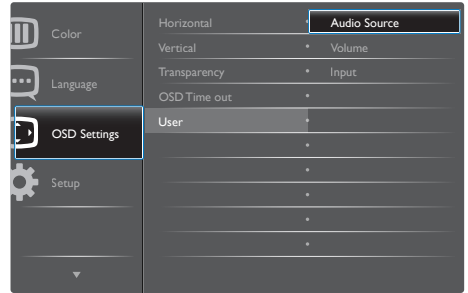

2. 按▲或▼按钮选择主菜单[OSD Settings (OSD设置)], 然后按OK按钮。

3. 按▲或▼按钮选择[User (用户)], 然后按OK按钮。

4. 按▲或▼按钮选择所需的功能: [Audio Source (音频源)]、[Volume (音量)]或[Input (输入)]。

5. 按OK按钮确认您的选择。

至此, 您可以直接按前面板上的热键了。您预先选择的功能会显示出来以便您快速访问。

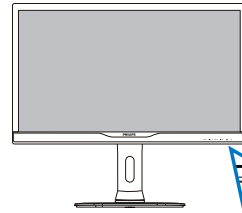



## 2. 设置显示器

- 例如，如果您选择了[Audio Source（音频源）]作为热键，按前面板上的USER按钮时，显示[Audio Source（音频源）]菜单。

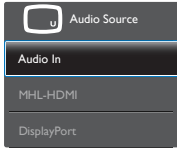

### 3 独立的音频播放，与视频输入无关

此Philips显示器可以独立播放音频源，而与视频输入无关。

- 例如，您可以播放来自此显示器[Audio In（音频输入）]端口连接的音频源的MP3，同时观看[MHL-HDMI]或[DisplayPort]连接的视频源。
- 按前面板上的按钮进入OSD菜单画面。

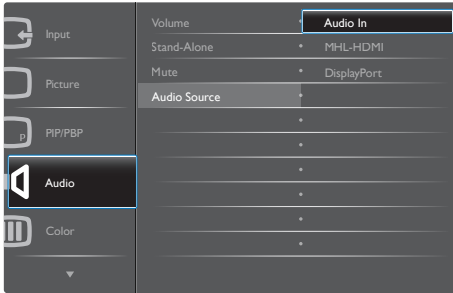

- 按▲或▼按钮选择主菜单[Audio（音频）]，然后按OK按钮。
- 按▲或▼按钮选择[Audio Source（音频源）]，然后按OK按钮。
- 按▲或▼按钮选择所需的音频源：[DisplayPort]、[MHL-HDMI]或[Audio In（音频输入）]。
- 按OK按钮确认您的选择。

### 注

- 下一次开启此显示器时，在默认情况下选择您之前选择的音频源。
- 如需变更，必须再次执行选择步骤以选择新的所需音频源作为默认设置。

## 4 屏幕显示(OSD)说明

### 什么是屏幕显示(OSD)?

屏幕显示（On-Screen Display, OSD）是所有Philips LCD都具有的特性。它使得最终用户可以通过屏幕说明窗口直接调整屏幕性能或选择显示器功能。用户友好的屏幕显示界面如下所示：

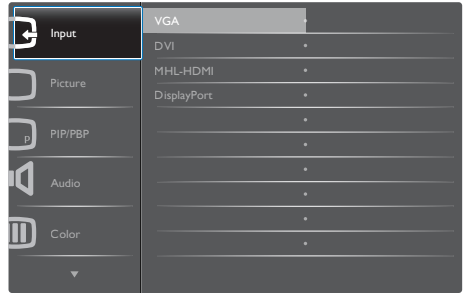

### 控制键简介

在上面所示的OSD中，您可以按显示器前面板上的▼▲按钮移动光标，然后按OK（确定）按钮确认所作的选择或更改。

## 2. 设置显示器

### OSD菜单

下面是OSD结构概览。以后进行各种调整时，可以以此作为参考。

### 288P6LJ

Main menu	Sub menu		
Input	VGA		
	DVI		
	MHL-HDMI		
	DisplayPort		
Picture	Picture Format	Wide Screen, 4:3,1:1	
	Brightness	0~100	
	Contrast	0~100	
	Black Level	0~100	
	Sharpness	0~100	
	SmartResponse	Off, Fast, Faster, Fastest	
	SmartContrast	Off, On	
	Gamma	1.8, 2.0, 2.2, 2.4, 2.6	
	Over Scan	Off, On	
	PIP/PBP	PIP/PBP Mode	Off, PIP, PBP
		PIP/PBP Input	VGA,DVI, MHL-HDMI, DisplayPort
PIP Size		Small, Middle, Large	
PIP Position		Top-Right, Top-Left, Bottom-Right, Bottom-Left	
Swap			
Audio	Volume	0~100	
	Stand-Alone	On, Off	
	Mute	On, Off	
	Audio Source	Audio In, MHL-HDMI, DisplayPort	
Color	Color Temperature	5000K, 6500K, 7500K, 8200K, 9300K, 11500K	
	sRGB		
	User Define	Red: 0~100	
		Green: 0~100	
Blue: 0~100			
Language	English, Deutsch, Español, Ελληνική, Français, Italiano, Magyar, Nederlands, Português, Português do Brasil, Polski, Русский, Svenska, Suomi, Türkçe, Čeština, Українська, 简体中文, 繁體中文, 日本語, 한국어		
OSD Settings	Horizontal	0~100	
	Vertical	0~100	
	Transparency	Off, 1, 2, 3, 4	
	OSD Time Out	5s, 10s, 20s, 30s, 60s	
	User	Audio Source, Volume, Input	
Setup	Auto		
	H.Position	0~100	
	V.Position	0~100	
	Phase	0~100	
	Clock	0~100	
	Resolution Notification	On, Off	
	DisplayPort	1.1, 1.2	
	HDMI	1.4, 2.0	
	Reset	Yes, No	
	Information		

### 5 分辨率通知

根据设计，此显示器在其固有分辨率3840 × 2160 @ 60Hz时性能最佳。当显示器以不同的分辨率开机时，屏幕上会显示提醒。Use 3840 × 2160 @ 60Hz for best results (为达到最佳效果，请使用3840 × 2160 @ 60Hz)。

如果要关闭原始分辨率提示信息，请在屏幕显示菜单的Setup (设定) 中进行设定。

### 6 物理功能

#### 倾斜

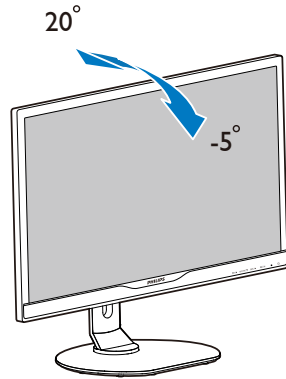

#### 旋转

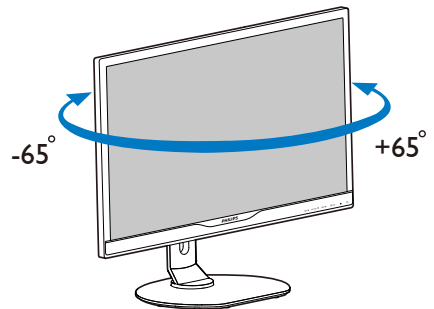

### 高度调整

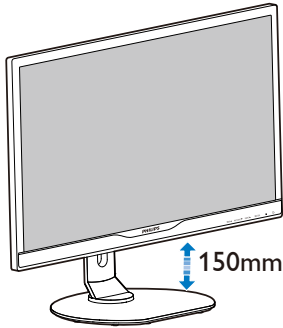

### 转动

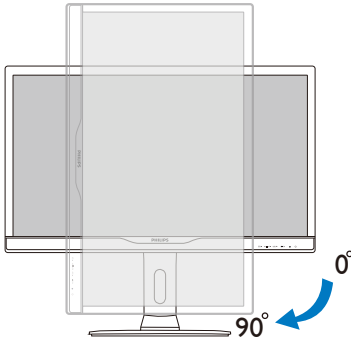

### 警告

- 为避免可能的屏幕损坏（如面板脱落），请确保显示器向下倾斜不超过-5度。
- 调整显示器角度时不要按压屏幕。只抓住挡板。

## 2.3 MultiView



### 1 这是什么？

Multiview支持双路连接和两个视图，您可以同时并排使用多个设备（如PC和笔记本电脑），轻松执行复杂的多任务工作。

### 2 为什么需要它？

利用超高分辨率Philips MultiView显示器，您可以在办公室或家中舒适地使用多路连接，此显示器可以方便地在—个屏幕上显示多个内容源。例如：您可能希望在处理您的最新博客的同时，在一个小窗口中观看实时新闻视频；或者，您可能希望在使用超级本编辑Excel文件的同时，从桌面登录公司安全内部网以访问文件。

## 2. 设置显示器

### 3 如何通过热键启用MultiView?

1. 直接按前面板上的热键MULTIVIEW。

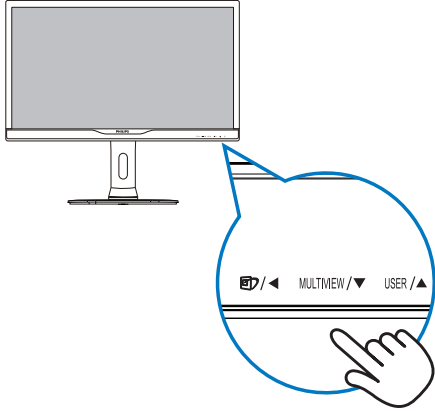

2. MultiView选择菜单显示出来。按▲或▼按钮进行选择。

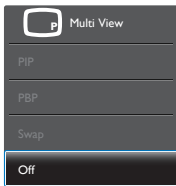

3. 按OK按钮确认您的选择，随后会自动退出。

### 4 如何通过OSD菜单启用MultiView?

除了直接按前面板上的热键MULTIVIEW外，还可以在OSD菜单中选择MultiView功能。

1. 按前面板上的☰按钮进入OSD菜单画面。

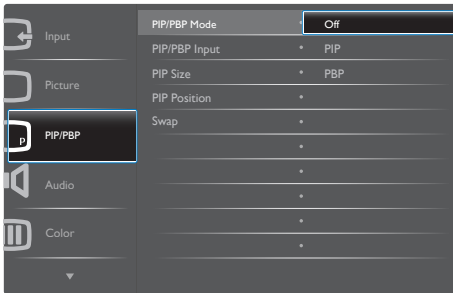

- 按▲或▼按钮选择主菜单[PIP / PBP]，然后按OK按钮。
  - 按▲或▼按钮选择[PIP / PBP Mode (PIP / PBP模式)]，然后按OK按钮。
  - 按▲或▼按钮选择[PIP]或[PBP]。
  - 现在，您可以返回设置[PIP / PBP Input (PIP / PBP输入)]、[PIP Size (PIP尺寸)]、[PIP Position (PIP位置)]或[Swap (交换)]。
2. 按OK按钮确认您的选择。

### 5 OSD菜单中的MultiView

- PIP / PBP Mode (PIP / PBP模式) :  
MultiView有两种模式：[PIP]和[PBP]。

[PIP]: 画中画

打开一个子窗口，显示另一个信号源。

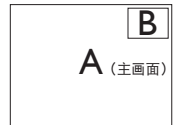

当未检测到子画面输入源时：



[PBP]: 并排画面

打开一个并排的子窗口，显示另一个信号源。

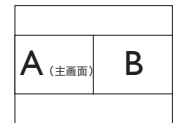

当未检测到子画面输入源时：



### 注

在PBP模式下，为了达到正确的宽高比，屏幕顶部和底部会显示黑条。

## 2. 设置显示器

- PIP / PBP Input (PIP / PBP输入) : 共有四个不同的视频输入可以选作子画面输入源: [VGA]、[DVI]、[MHL-HDMI]和[DisplayPort]。

关于主画面 / 子画面输入源的兼容性, 请参见下表。

- PIP Size (PIP尺寸) : 当PIP激活时, 有三种子窗口尺寸供选择: [Small (小)], [Middle (中)], [Large (大)]。



- PIP Position (PIP位置) : 当PIP激活时, 有四个子窗口位置供选择:

右上



右下



左上

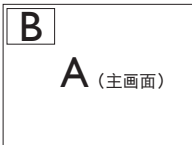

左下

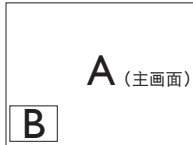

- Swap (交换) : 显示的主画面输入源和子画面输入源互相交换。

在[PIP]模式下交换A和B输入源:

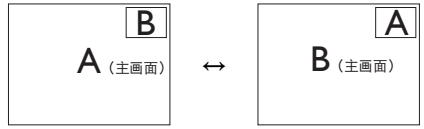

在[PBP]模式下交换A和B输入源:

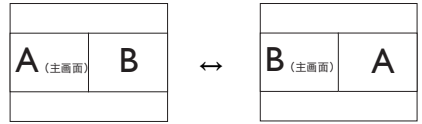

- Off (关闭) : 停止MultiView功能。



### 注

在执行SWAP (交换) 功能时, 视频以及音频源一同交换。(有关的详细信息, 请参见第7页“独立的音频播放, 与视频输入无关”。)

## 2.4 卸下底座装置

在开始拆卸显示器底座前，请遵循下面的说明以避免可能的损坏或伤害。

1. 将显示器正面朝下放在平滑的表面上。注意，切勿刮擦或损坏屏幕。

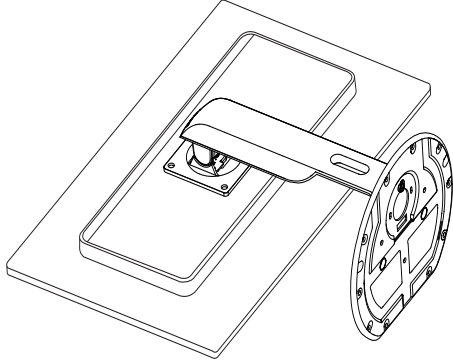

2. 拧松装配螺丝，从显示器上卸下颈部。

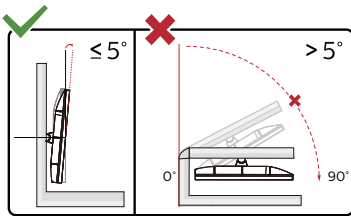
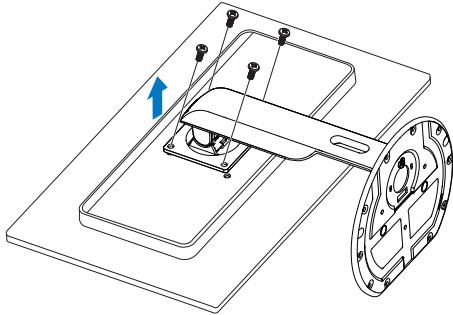

\* 显示器设计可能与图示不同。

### ⚠ 警告

- 为避免可能的屏幕损坏（如面板脱落），请确保显示器向下倾斜不超过 $-5^\circ$ 。

- 调整显示器角度时不要按压屏幕。只抓住挡板。

## 2.5 MHL (Mobile High-Definition Link, 移动高清链接) 简介

### 1 这是什么?

Mobile High Definition Link (移动高清链接, MHL) 是一种移动音频/视频接口, 可直接将移动电话和其他便携设备连接到高清显示器。

利用选购的MHL线, 您可以方便地将支持MHL的移动设备连接到这台Philips MHL大屏显示器, 观看逼真的高清视频, 体验全数字音效。现在, 您不但可以在大屏幕上玩手机游戏、观赏照片和视频、使用其他应用程序, 还能同时为您的移动设备充电, 让您不再担心电池没电。

### 2 如何使用MHL功能?

为了使用MHL功能, 您需要一台取得MHL认证的移动设备。关于取得MHL认证的设备的清单, 请访问MHL官方网站 (<http://www.mhlconsortium.org>)

为了使用此功能, 您还需选购取得MHL认证的专用线。

### 3 它如何工作? (如何连接?)

将选购的MHL线的一端连接到移动设备上的mini USB端口, 将另一端连接到显示器上标注着[MHL-HDMI]的端口。现在, 您就可以在大屏显示器上观看图像并操作移动设备上的各项功能了, 包括Internet冲浪、玩游戏、浏览照片等。如果显示器配有扬声器功能, 您还可以收听声音。当MHL线断开或移动设备关机时, MHL功能自动禁用。

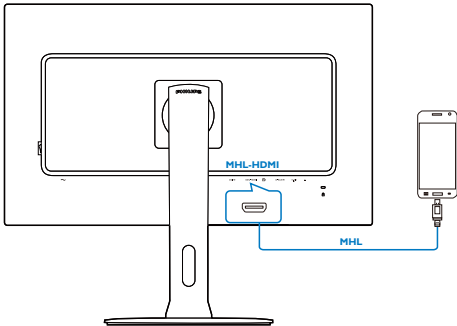

### 注

- 在使用MHL线时, 标注着[MHL-HDMI]的端口是显示器上唯一支持MHL功能的端口。请注意, 取得MHL认证的线缆不同于标准MHL-HDMI线。
- 取得MHL认证的移动设备需另外购买
- 如果其他设备已经连接到可用的输入并且正在工作, 您可能需要手动将显示器切换到MHL-HDMI模式, 以激活显示器
- ErP的待机/关闭节能不适用于MHL充电功能。
- 此Philips显示器已取得MHL认证。但是, 如果您的MHL设备连接或工作不正常, 请参见MHL设备的常见问题解答或直接与厂商联系以听取建议。为了能与其他品牌MHL设备一起使用, 您设备的制造商可能会要求您购买其品牌的指定MHL线或适配器。请注意, 这不是此Philips显示器的问题。

## 3. 图像优化

### 3.1 SmartImage

#### 1 这是什么？

SmartImage提供了一些针对不同内容类型进行优化的预设值，可以动态地实时调整亮度、对比度、颜色和清晰度。无论您是使用文字应用程序、显示图像还是观看视频，Philips SmartImage都能提供非常出色的显示效果。

#### 2 为什么需要它？

您希望显示器在显示您喜欢的各种类型的内容时都能提供出色的显示效果，SmartImage软件能够动态地实时调整亮度、对比度、颜色和清晰度，从而改善您的显示器观看体验。

#### 3 它如何工作？

SmartImage是Philips独有的一项先进技术，可以分析屏幕上显示的内容。根据您的选择的方案，SmartImage动态增强图像的对比度、颜色饱和度和清晰度以增强显示内容的效果 - 所有这一切只需按一下按钮，全部实时进行。

#### 4 如何启用 SmartImage？

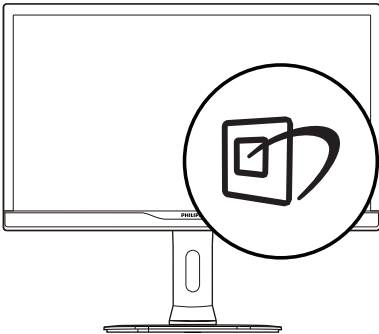

1. 按在屏幕上启动SmartImage。
2. 按住▼▲以切换Office（办公）、Photo（照片）、Movie（影片）、Game（游戏）、Economy（经济）、SmartUniformity和Off（关闭）。
3. SmartImage OSD在屏幕上保留5秒钟，您也可以按“OK（确定）”进行确认。

有7种模式供选择：Office（办公）、Photo（照片）、Movie（影片）、Game（游戏）、Economy（经济）、SmartUniformity和Off（关闭）。

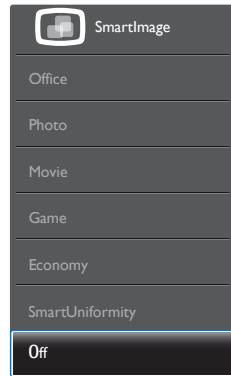

- Office（办公）：增强文字并降低亮度，从而提高可读性，减轻眼睛疲劳。当使用电子表格、PDF文件、扫描文档或其他常用办公应用程序时，此模式可以显著提高可读性和效率。
- Photo（照片）：此配置文件组合颜色饱和度、动态对比度和清晰度增强，可以使照片和其他图像的色彩更鲜明更透彻 - 无人工效果，无褪色。
- Movie（影片）：渐变亮度、深颜色饱和度、动态对比度和锐利的清晰度，可以显示视频暗色区域的所有细节和亮色区域的所有色彩，保持动态自然值，达到完美的视频显示效果。
- Game（游戏）：开启增速传动电路以达到最佳响应时间，减少屏幕上快速移动物体的锯齿边缘，增强明暗图案的对比度，此配置文件为游戏玩家提供最佳游戏体验。



- **Economy (经济)**：使用此配置文件时，调整亮度和对比度并微调背光，以正确显示各种办公应用程序；同时，降低功耗。
- **SmartUniformity**：对于液晶显示器来说，画面不同部分的亮度和颜色出现波动是常见现象。通常，均匀度的测量值约为75-80%。通过启用Philips SmartUniformity功能，显示均匀度可以提升至95%以上。这样一来，图像会更加连贯和逼真。
- **Off (关闭)**：不使用SmartImage进行优化。

---

## 3.2 SmartContrast

### 1 这是什么?

一项独特的技术，可以动态分析所显示的内容并自动优化显示器的对比度以达到最佳清晰度和观看舒适度，对于清晰、锐利和明亮的图像提高背光亮度，对于深色背景的图像降低背光亮度。



### 2 为什么需要它?

您希望在显示各种内容时都能达到最佳的清晰度和观看舒适度。SmartContrast动态控制对比度并调整背光，以提供清晰、锐利、明亮的游戏和视频图像或者清晰可读的办公文字。通过降低显示器的功耗，可以节省能耗成本，延长显示器的使用寿命。

### 3 它如何工作?

启用SmartContrast时，它将实时分析显示的内容以调整颜色和控制背光亮度。当观看视频或玩游戏时，此功能可动态增强对比度，以达到美好的娱乐体验。

## 4. 技术规格

图片/显示	
显示器面板类型	TFT-LCD
背光	W-LED system
面板尺寸	28" W (71.1cm)
宽高比	16:9
像素点距	0.16 (H) x 0.16 (V) mm
SmartContrast	50,000,000:1
响应时间	5ms
SmartResponse	1ms (GtG)
最佳分辨率	3840 x 2160 @ 60Hz
视角	170° (H) / 160° (V) @ C/R > 10
图片增强	SmartImage
显示颜色数	1.07G
垂直刷新率	56 - 80 Hz (D-SUB) 23 - 80 Hz (DVI、MHL-HDMI、DisplayPort)
水平频率	30 - 99 kHz (D-SUB、DVI、MHL-HDMI) 30 - 160 kHz (DisplayPort)
sRGB	是
亮度/颜色均匀度	93% - 105%
Delta E	<3
连接性	
信号输入	DVI (数字)、VGA (模拟)、DisplayPort、HDMI (MHL)
USB	USB 2.0×2 / USB 3.0×2 / USB快速充电器
输入信号	分离同步, 绿色同步
音频输入/输出	PC音频输入, 耳机输出
方便性	
内置扬声器	3 W × 2
Multi View	PIP/PBP模式, 2×设备
用户便利性	 MULTIVIEW / ▼ USER / ▲  
OSD语言	英语、德语、西班牙语、希腊语、法语、意大利语、匈牙利语、荷兰语、葡萄牙语、葡萄牙语 (巴西)、俄语、波兰语、瑞典语、芬兰语、土耳其语、捷克语、乌克兰语、简体中文、繁体中文、日语、朝鲜语
其他便利性	装配(100×100mm), Kensington锁
即插即用兼容性	DDC/CI, sRGB, Windows 10/8.1/8/7, Mac OSX
底座	
倾斜	-5 / +20度
旋转	-65 / +65度
高度调整	150mm
转动	90度

#### 4. 技术规格

电源			
能耗	交流输入电压 100VAC、50Hz	交流输入电压 115VAC、60Hz	交流输入电压 230VAC、50Hz
正常运行	49.8 W (典型)	50.0 W (典型)	49.9 W (典型)
睡眠 (待机模式)	<0.5 W (典型)	<0.5 W (典型)	<0.5 W (典型)
关机模式	<0.3 W (典型)	<0.3 W (典型)	<0.3 W (典型)
关闭 (交流开关)	0W		
散热 *	交流输入电压 100VAC、50Hz	交流输入电压 115VAC、60Hz	交流输入电压 230VAC、50Hz
正常运行	170.0 BTU/hr (典型)	170.6 BTU/hr (典型)	170.3 BTU/hr (典型)
睡眠 (待机模式)	<1.7 BTU/hr (典型)	<1.7 BTU/hr (典型)	<1.7 BTU/hr (典型)
关机模式	<1.02 BTU/hr (典型)	<1.02 BTU/hr (典型)	<1.02 BTU/hr (典型)
关闭 (交流开关)	0 BTU/hr		
工作模式 (ECO 模式)	30 W (典型)		
电源 LED 指示灯	工作模式: 白色, 待机 / 睡眠模式: 白色 (闪烁)		
电源	内置, 100-240VAC, 50-60Hz		

外形尺寸	
产品 (含底座) (WxHxD)	659 × 573 × 273 mm
产品 (不含底座) (WxHxD)	659 × 395 × 49 mm
重量	
产品 (含底座)	8.05 kg
产品 (不含底座)	5.25 kg
产品 (含包装)	11.95 kg

运行条件	
温度范围 (运行)	0°C到40°C
温度范围 (非运行)	-20°C到60°C
相对湿度	20%到80%

环保和节能	
ROHS	是
EPEAT	是 (参考备注 1 了解详情)
包装	100%可回收
特定物质	100% PVC无BFR机壳
EnergyStar	是

符合性和标准	
管制认证	CE Mark、FCC Class B、SEMKO、cETLus、BSMI、CU-EAC、TCO Certified Edge、TUV-GS、TUV-ERGO、EPA、PSB、WEEE、RCM、UKRAINIAN、CCC、VCCI、KCC、PSE、KC、ICES-003、E-standby、J-MOSS *此产品合规性与各自销售区域有关。
机壳	

#### 4. 技术规格

颜色	黑色
表面处理	纹理

#### 注

1. EPEAT等级仅在飞利浦注册产品的地区有效。请访问[www.epeat.net](http://www.epeat.net)了解您所在国家/地区的注册状态。
2. 此数据如有变更，恕不另行通知。访问[www.philips.com/support](http://www.philips.com/support)下载最新版本的宣传页。
3. 智能响应时间是源自GtG或GtG (BW)测试的最佳值。

## 4.1 分辨率和预设模式

### 1 最大分辨率

1920 × 1080 @ 60Hz (模拟输入)  
3840 × 2160 @ 60Hz (数字输入)

### 2 推荐分辨率

3840 × 2160 @ 60Hz (数字输入)

水平频率(kHz)	分辨率	垂直频率(Hz)
31.47	720 × 400	70.09
31.47	640 × 480	59.94
35.00	640 × 480	66.67
37.86	640 × 480	72.81
37.50	640 × 480	75.00
37.88	800 × 600	60.32
46.88	800 × 600	75.00
48.36	1024 × 768	60.00
60.02	1024 × 768	75.03
44.77	1280 × 720	59.86
63.89	1280 × 1024	60.02
79.98	1280 × 1024	75.03
55.94	1440 × 900	59.89
70.64	1440 × 900	74.98
65.29	1680 × 1050	59.95
67.50	1920 × 1080	60.00
74.56	1920 × 1200	59.89
66.64	2560 × 1080	59.98
88.79	2560 × 1440	59.95
67.50	3840 × 2160	30.00
133.32	3840 × 2160	60.00

### 注

1. 请注意，此显示器在其固有分辨率3840 × 2160 @ 60Hz时工作效果最佳。为达到最佳显示效果，请遵循此项关于分辨率的建议。

#### 推荐分辨率

VGA/DVI-D: 1920×1080@60Hz

DVI-D dual-link: 3840×2160 @ 30Hz

DisplayPort: 3840×2160 @ 60Hz

MHL:1920×1080@60Hz

HDMI 2.0: 3840×2160@60Hz

2. 出厂默认设置 DisplayPort v1.1 支持分辨率 3840×2160 @ 30 赫兹。为了获得更佳的分辨率 3840×2160 @ 60 赫兹，请进入 OSD 菜单，将设置更改为 DisplayPort v1.2，并且请确保您的显卡支持 DisplayPort v1.2。  
设置路径：[OSD] (屏幕显示) / [Setup] (设置) / [DisplayPort]/[1.1, 1.2]

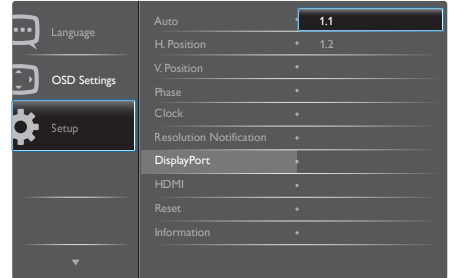

3. HDMI 1.4/2.0 设置:

出厂默认设置为 HDMI 1.4，可支持市场上大多数的蓝光/DVD 播放机。如果您的蓝光/DVD 播放机支持 HDMI 2.0，您可将设置更改为 HDMI 2.0。

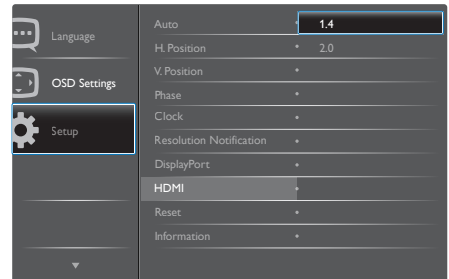

## 5. 电源管理

如果PC中安装了VESA DPM兼容显示卡或者软件，显示器可以在不使用时自动降低功耗。如果检测到来自键盘、鼠标或其它输入设备的输入，显示器将自动“唤醒”。下表介绍此自动省电功能的功耗和信号时序：

电源管理定义					
VESA模式	视频	水平同步	垂直同步	使用的功率	LED颜色
工作	开启	是	是	50W (典型) 90W (最大)	白色
睡眠(待机模式)	关闭	否	否	0.5W (典型)	白色 (闪烁)
关机模式 (交流开关)	关闭	-	-	0W (典型)	关闭

下面的设置用于测量此显示器的功耗。

- 固有分辨率：3840 × 2160
- 对比度：50%
- 亮度：100%
- 色温：6500k全白图案

### 注

此数据如有变更，恕不另行通知。

## 6. 客户服务与保修

### 6.1 Philips平板显示器像素缺陷规定

Philips致力于提供最优质的产品。本公司运用同行业最先进的制造程序，实行严格的质量管理。不过，平板显示器使用的TFT显示器面板若有像素或子像素残缺，有时也是事所难免。没有任何厂家能够担保所有的屏幕皆无像素残缺，Philips却保证任何显示器，如果超过不可接受的残缺量，必将得到担保条件下的维修或替换。此处须知描述不同种类的像素残缺，规定每一种类可以接受的残缺水准。为了符合所担保的维修或替换，TFT显示器面板上的像素残缺量必须超过这些可接受的水准。例如，显示器上不足0.0004%的子像素可能存在缺陷。此外，鉴于有些像素残缺种类或组合比其它更引人注意，Philips对此种类确定更高的质量标准。本规定全球范围有效。

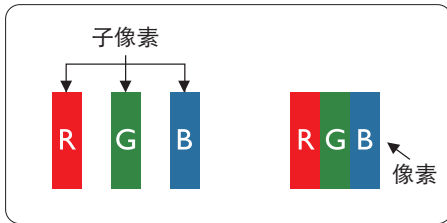

#### 像素和子像素

一个像素，或称图像元素，由三个属于红绿蓝主颜色的子像素组成。许多像素在一起形成一个图像。像素里的所有子像素全被照亮时，三个带颜色的子像素一起以一个白色像素出现。当他们全部变暗时，三个带颜色的子像素一起以一个黑色像素出现。其它类的明暗子像素组合则以其它颜色的单个像素出现。

#### 像素残缺种类

像素和子像素残缺以不同形式出现在屏幕上。有两类像素残缺，每一类内有多种子像素残缺。

#### 亮点缺陷

亮点缺陷是一直点亮的像素或子像素。也就是说，亮点是当显示器屏幕上显示暗图案时一直发亮的子像素。亮点缺陷有如下类型。

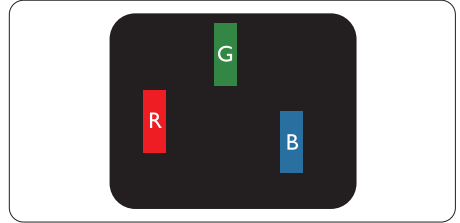

一个发亮的红绿蓝子像素。

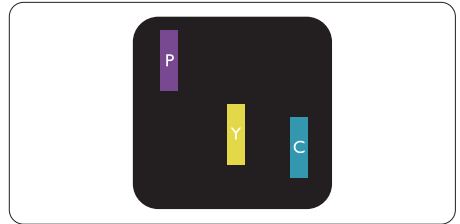

二个相邻发亮的子像素：

- 红+蓝=紫
- 红+绿=黄
- 绿+蓝=靛（浅蓝）

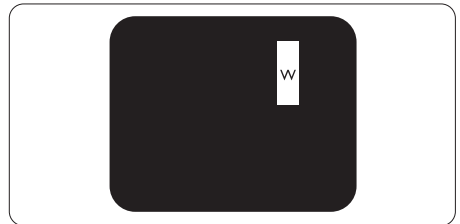

三个相邻发亮子像素（一个白色像素）。

#### 注

红色或蓝色亮点的亮度超过周围点50%以上；绿色亮点的亮度超过周围点30%。

### 暗点缺陷

暗点缺陷是一直不亮的像素或子像素。也就是说，黑点是当显示器屏幕上显示亮图案时一直发暗的子像素。黑点缺陷有如下类型。

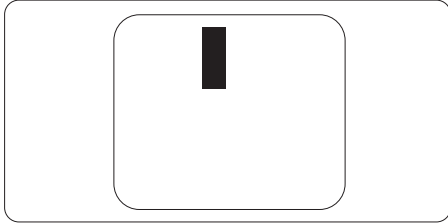

### 紧凑像素残缺

鉴于靠在一起的同类像素和子像素残缺更引人注意，Philips同样制定紧凑像素残缺的容许规格。

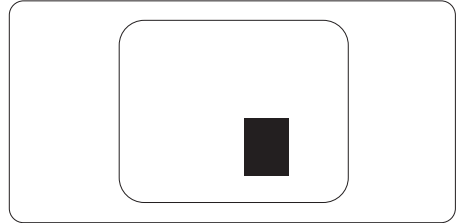

### 像素残缺容许规格

为了符合保修期内由于像素残缺而需要的维修或替换，Philips平板显示器的TFT显示器面板必须有超过下表所列容许规格的像素和子像素缺陷。

亮点缺陷	可接受的程度
2个相邻的亮的子像素	≤2
3个相邻的亮的子像素（1个白色像素）	≤1
两个缺陷亮点之间的距离*	≥15mm
黑点缺陷	可接受的程度
2个相邻的黑的子像素	≤5
3个相邻的黑的子像素	≤2
两个缺陷黑点之间的距离*	≥15mm
缺陷点总数	可接受的程度
所有类型的缺陷亮点或黑点的总数	≤15

### 注

- 1或2个相邻缺陷子像素 = 1个缺陷点
- 此显示器符合ISO9241-307标准。（ISO9241-307：人机工程学要求，分析和电子视觉显示的符合性检测方法）
- ISO9241-307是ISO13406标准的后续标准，后者已被国际标准化组织(ISO)废止：2008年11月13日。
- 关于欧洲像素缺陷政策，请参见第24页。



## 6.2 客户服务与保修

有关您所在地区的保修范围信息和更多支持要求，请访问[www.philips.com/support](http://www.philips.com/support)网站了解详细信息，或者联系您当地的Philips客户服务中心。

有关保修期，请参阅重要信息手册中的“保修声明”。

关于延长保修，如果您希望延长您的一般保修期，可通过我们的认证服务中心购买保修期外服务包。

如果您希望使用此服务，请务必在原始购买日期的30个日历天内购买服务。在延长保修期内，服务包括取件、修理和返回服务，但由此产生的所有费用由用户承担。

如果认证的服务合作伙伴不能履行您购买的延长保修包所包含的修理，我们会在您购买的延长保修期内，在可能的情况下，为您提供备选解决方案。

有关详情，请联系我们的Philips客户服务代表或当地联系中心（客户服务电话号码）。

下面列出了Philips客户服务中心号码。

• 当地标准保修期	• 延长保修期	• 总计保修期
• 视地区而定	• + 1年	• 当地标准保修期 +1
	• + 2年	• 当地标准保修期 +2
	• + 3年	• 当地标准保修期 +3

\*\*需提供原始购买凭证和延长保修购买凭证。

### 注

1. 请参考重要信息手册了解地区服务热线，在 Philips 网站支持页面上可以找到它。
2. 从原始购买日起至少三年内或生产结束后一年内（以时间较长者为准），备件可用于产品维修。

## 7. 故障排除和常见问题解答

### 7.1 故障检修

本页介绍用户可以解决的问题。如果在尝试这些解决办法后问题仍然存在，请与Philips客户服务代表联系。

#### 1 常见问题

##### 无画面（电源LED不亮）

- 确保电源线两端分别插入电源插座和显示器背面的插口。
- 首先，确保显示器正面的电源按钮处于关闭位置，然后将其按至开启位置。

##### 无图片（电源LED显示白色）

- 确保计算机处于开机状态。
- 确保信号线正确连接到计算机。
- 确保显示器线缆接头没有弯曲的插针。若有，请修理或更换线缆。
- 可能激活了节能功能

##### 屏幕上显示

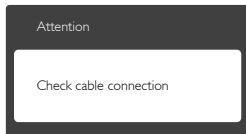

- 确保显示器线缆正确连接到计算机。（另请参见快速入门指南）。
- 检查显示器线缆是否有弯曲的插针。
- 确保计算机处于开机状态。

##### AUTO（自动）按钮不起作用

- Auto（自动）功能仅适用于VGA-Analog（VGA-模拟）模式。如果对结果不满意，您可以通过OSD菜单进行手动调整。

#### 注

Auto（自动）功能不适用于DVI-Digital（DVI-数字）模式，因为该模式不需要自动调整。

##### 冒烟或出现火星

- 切勿执行任何故障排除步骤
- 为安全起见，立即从主电源上拔掉显示器电源线
- 立即与Philips客户服务代表联系。

#### 2 图像问题

##### 图像不居中

- 使用OSD主控制中的“Auto（自动）”功能调整图像位置。
- 使用OSD主控制中Setup（设置）的Phase/Clock（相位/时钟）调整图像位置。这仅在VGA模式下起作用。

##### 屏幕上的图像震动

- 检查信号线是否正确牢固地连接到图形板或PC。

##### 有垂直闪烁现象



- 使用OSD主控制中的“Auto（自动）”功能调整图像。
- 使用OSD主控制中Setup（设置）的Phase/Clock（相位/时钟）消除竖条。这仅在VGA模式下起作用。

##### 有水平闪烁现象



- 使用OSD主控制中的“Auto（自动）”功能调整图像。
- 使用OSD主控制中Setup（设置）的Phase/Clock（相位/时钟）消除竖条。这仅在VGA模式下起作用。

##### 图像模糊不清或太暗

- 使用OSD调整对比度和亮度。

关闭电源后仍有“残像”、“烙印”或“重影”现象。

- 长时间不间断显示静止或静态图像可能会在屏幕上造成“烙印”，也称“残像”或“重影”。“烙印”、“残像”或“重影”是LCD面板技术的一种常见现象。大多数情况下，在关闭电源后，“烙印”、“残像”或“重影”会随着时间的推移而逐渐消失。
- 显示器无人看管时务必启动移动的屏幕保护程序。
- 如果液晶显示器将显示静止不变的内容，请务必启用屏幕定期刷新应用程序。
- 若不激活屏幕保护程序或者屏幕定期刷新应用程序，可能导致严重的“烙印”、“残像”或“重影”现象，这些现象可能不会消失，也无法修复。上面提到的损坏不在保修范围内。

图像变形。文字模糊。

- 将PC的显示分辨率设成显示器屏幕的固有分辨率。

屏幕上出现绿色点、红色点、蓝色点、黑点或白点

- 坏点是当今使用的液晶技术的正常特性，请参见像素策略以了解详情。

“电源开启”指示灯太亮，会干扰我

- 您可以使用OSD主控制中Power LED Setup（电源LED设置）来调整“电源开启”指示灯。

如需进一步帮助，请参见消费者信息中心列表并联系Philips客户服务代表。

---

## 7.2 一般常见问题解答

**问题1:** 安装显示器时，如果屏幕上显示“Cannot display this video mode（无法显示此视频模式）”，应怎么办？

**回答:** 建议此显示器使用的分辨率：1920 x 1080 @ 60Hz。

- 拔掉所有线缆，然后将PC连接到您原来使用的显示器。

- 在Windows Start（开始）菜单中，选择Settings/Control Panel（设置/控制面板）窗口中，选择Display（显示）图标。在Display（显示）控制面板中，选择“Settings（设置）”选项卡。在Setting（设置）选项卡下的“Desktop Area（桌面区域）”框中，将滑块移到1920 x 1080像素。
- 打开“Advanced Properties（高级属性）”，将刷新率设为60Hz，然后单击OK（确定）。
- 重新启动计算机，然后重新执行步骤2和3以确认PC设置在1920 x 1080 @ 60Hz。
- 关闭计算机，断开原来的显示器，重新连接Philips LCD显示器。
- 打开显示器电源，然后打开PC电源。

**问题2:** 建议LCD显示器使用的刷新率是多少？

**回答:** 建议的LCD显示器刷新率是60 Hz。若屏幕上出现任何干扰，最高可将其设成75 Hz以检查能否消除干扰。

**问题3:** 用户手册中的.inf和.icm文件有什么用？如何安装驱动程序(.inf和.icm)？

**回答:** 它们是显示器的驱动程序文件。按照用户手册中的说明安装驱动程序。第一次安装显示器时，计算机可能会需要显示器驱动程序(.inf和.icm文件)或驱动程序磁盘。

**问题4:** 如何调整分辨率？

**回答:** 您的视频卡/图形驱动程序和显示器共同决定了可用的分辨率。您可以在Windows®控制面板的“Display properties（显示属性）”中选择所需的分辨率。

**问题5:** 调整显示器时不知道如何操作怎么办？

回答： 只需按OK（确定）按钮，然后选择Reset（恢复）即可全部恢复至原始出厂设置。

问题6： LCD屏幕是否抗刮擦？

回答： 一般而言，建议您不要用力撞击面板表面，并且应防止锐利或坚硬物品接触面板表面。操作显示器时，请勿施力于面板表面。这可能会影响保修。

问题7： 如何清洁LCD表面？

回答： 使用干净的软布进行正常清洁。细致清洁时，请使用异丙醇。请勿使用普通酒精、乙醇、丙酮、己烷等其他溶剂。

问题8： 我可以更改显示器的颜色设置吗？

回答： 可以，您可以通过OSD控制来更改颜色设置。具体步骤如下：

- 按“OK（确定）”显示OSD（屏幕显示）菜单
- 按“Down Arrow（向下箭头）”选择“Color（颜色）”选项，然后按“OK（确定）”进入颜色设置，有如下三个设置。
  1. Color Temperature（色温）：包括6个设置，分别是5000K、6500K、7500K、8200K、9300K和11500K。设置在5000K范围内时，面板上显示“暖色，呈现红白色调”；色温为11500K时显示“冷色，呈现蓝白色调”。
  2. sRGB：这是确保在不同设备（如数码相机、显示器、打印机、扫描仪等）之间正确交换颜色的一种标准。
  3. User Define（用户定义）：用户可以调整红色、绿色和蓝色，从而选择自己喜欢的颜色设置。

### 注

当物体被加热时所放射的光的色彩测量值。该测量值以绝对温标来表述（开尔文度数）。较低的开氏温度（如2004K）是红色；较高的温度（如9300K）是蓝色。中性温度是白色，6504K。

问题9： 我可以将我的液晶显示器连接到PC、工作站或Mac吗？

回答： 是。Philips的所有液晶显示器都与标准的PC、Mac和工作站完全兼容。将此显示器连接到Mac系统时，您需要使用一个线缆适配器。有关的详细信息，请与您的Philips销售代表联系。

问题10： Philips液晶显示器可以即插即用吗？

回答： 可以，这些显示器在Windows 10/8.1/8/7, Mac OSX下支持即插即用功能。

问题11： 液晶面板上的图像残留或烙印、残像或重影是指什么？

回答： 长时间不间断显示静止或静态图像可能会在屏幕上造成“烙印”，也称“残像”或“重影”。“烙印”、“残像”或“重影”是LCD面板技术的一种常见现象。大多数情况下，在关闭电源后，“烙印”、“残像”或“重影”会随着时间的推移而逐渐消失。显示器无人看管时务必启动移动的屏幕保护程序。如果液晶显示器将显示静止不变的内容，请务必启用屏幕定期刷新应用程序。

### 警告

若不激活屏幕保护程序或者屏幕定期刷新应用程序，可能导致严重的“烙印”、“残像”或“重影”现象，这些现象可能不会消失，也无法修复。上面提到的损坏不在保修范围内。

**问题12:** 为什么显示器显示的文字不够清晰，显示的字符有锯齿现象？

**回答:** 此液晶显示器在其原生分辨率 1920 × 1080 @ 60Hz时工作效果最佳。为达到最佳显示效果，请使用此分辨率。

**问题13:** 如何解锁/锁定我的热键？

**回答:** 请按下  /OK 10秒解锁/锁定热键，显示器上会弹出“Attention（注意）”，以提示解锁/锁定状态，如下图所示。

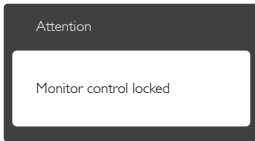
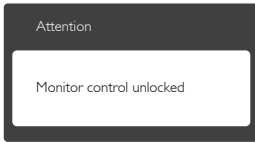

**问题14:** 在哪里我可以找到EDFU中提到的重要信息手册？

**回答:** 可以在Philips网站支持页下载重要信息手册。

## 7.3 MultiView常见问题解答

**问题1:** 能否放大PIP子窗口？

**回答:** 是的，有3种尺寸供选择：  
[Small (小)]、[Middle (中)]、  
[Large (大)]。您可以按  进入  
OSD菜单。从[PIP / PBP]主菜单中  
选择所需的[PIP Size (PIP尺寸)]  
选项。

**问题2:** 如何独立地听音频（与视频无关）？

**回答:** 在一般情况下，音频源链接到主画面输入源。如要切换音频源输入（例如：独立地听MP3，与视频源输入无关），可以按  进入OSD菜单。从[Audio (音频)]主菜单中选择所需的[Audio Source (音频源)]选项。

请注意，下一次开启显示器时，显示器在默认情况下选择您上次选择的音频源。如需再次变更，需执行上述步骤以选择新的所需音频源，它将成为“默认”模式。

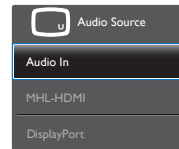



© 2014 Koninklijke Philips N.V. 保留所有权利。

Philips和Philips Shield Emblem是Koninklijke Philips N.V.的注册  
商标，其使用需遵循Koninklijke Philips N.V.的许可。

规格如有变更，恕不另行通知。

版本： M6288PE2T