



Österreich	0800 180 016	
België/Belgique	80080190	
България	00800 11 544 24	
Hrvatska	01 6403 776	Lokalni poziv
Česká republika	800142840	Bezplatný hovor
Danmark	3525 8759	Lokalt opkald
Estonia	6008600	kohalik kõne tariifi
Suomi	09 2311 3415	paikallispuhelu
France	0805 025 510	numéro sans frais
Deutschland	0800 000 7520	gebührenfreier Anruf
Ελλάδα	0 0800 3122 1280	Κλήση χωρίς χρέωση
Magyarország	0680018189	Ingyenes hívás
Hrvatska	0800 222778	free
Ireland	01 601 1777	
Italia	800 088774	Numero Verde
Қазақстан	+7 727 250 66 17	local
Latvia	52737691	local
Lithuania	67228896	local
Luxemburg/Luxembourg	40 6661 5644	Ortsgespräch/Appel local
Nederland	0800 0230076	Gratis nummer
Norge	22 70 81 11	Lokalsamtale
Polska	00800-311-13-18	Pozosta?e produkty RTV oraz AGD
Portugal	800 780 903	Chamada Grátis
România	0800-894910 0318107125	Apel gratuit Apel local
Россия	(495) 961-1111	0.15 USD/minute
Србија	+381 114 440 841	Lokalni poziv
Slovensko	0800 004537	Bezplatný hovor
Slovenija	00386 12 80 95 00	lokalni klic
España	900 800 655	Teléfono local gratuito solamente para clientes en España
Sverige	08 5792 9100	Lokalsamtal
Suisse/Schweiz/Svizzera	0800 002 050	Schweizer Festnetztarif/ Tarif réseau fixe France
Türkiye	0800 261 3302	Şehiriçi arama
United Kingdom	General No: 0800 331 6015 General National Rate No: 0870 911 0036	free National rate
Україна	0-800-500-697	

Tartalomjegyzék

1	Megjegyzés	3
2	Fontos!	5
3	Az Ön készüléke	8
	A termék rövid bemutatása	8
4	A készülék használata	10
	A TV-készülék be-/kikapcsolása vagy készenléti üzemmódba kapcsolása	10
	Csatornaváltás	10
	A TV hangerejének beállítása	11
	Csatlakoztatott készülékek	12
	A Net TV böngészése (csak néhány típus esetén)	13
	A teletext használata	14
	Az Ambilight (háttérvilágítás) használata (csak néhány típus esetén)	14
5	A TV-készülék speciális funkciói	15
	A nyelvi beállítások módosítása	15
	A főmenü megnyitása	16
	A beállítási menü elérése	16
	A beállítás menü megnyitása	17
	Kép- és hangbeállítások módosítása	17
	Az Ambilight beállításainak módosítása (csak néhány típus esetén)	22
	Speciális teletextfunkciók használata	23
	A kedvenc csatornák listájának létrehozása és használata	24
	Csatornák újrendezése, átrendezése és átnevezése	25
	Csatornák elrejtése és megjelenítése	26
	Az elektronikus műsorfüzet használata	27
	Időzítők használata	29
	A gyermekfelügyelet és a besorolás-alapú zárolások használata	29
	A feliratozás használata	31
	A TV-készülék órájának használata	32
	Fényképnézegetés, zenelejátszás és videózás	33

Digitális rádiócsatornák hallgatása	35
A Scenea funkció használata	36
A TV-készülék szoftverének frissítése	36
A TV-készülék beállításainak módosítása	37
TV-bemutató indítása	38
A TV gyári beállításainak visszaállítása	38
Univerzális távirányító használata (csak néhány típus esetén)	39

6	A csatornák beállítása	40
	Automatikus csatornabeállítás	40
	A csatornák kézi beállítása	41
	A csatornalista manuális frissítése	43
	Digitális vétel tesztelése	43
	Az indítóüzenet beállításainak módosítása	44

7	Eszközök csatlakoztatása	45
	Hátoldali csatlakozók	45
	Oldalsó csatlakozók	47
	Számítógép csatlakoztatása	48
	Csatlakozás a számítógépes hálózathoz (csak néhány típus esetén)	50
	A CAM-modul (Conditional Access Module – feltételes hozzáférési modul) használata	54
	Csatornadekóder hozzárendelése	55
	A Philips Easylink funkció használata	55
	Kensington-zár használata	58

8	Termékadatok	59
	Támogatott képernyőfelbontások	59
	Multimédia	59
	Hangolóegység/Vétel/Adás	60
	Távvezérlő	60
	Tápkapcsoló	60
	Támogatott TV-tartók	60
	Elektronikus műsorfüzet információk	61

9 Hibakeresés	62
Általános problémák a TV-készülékkel	62
TV-csatornákkal kapcsolatos problémák	62
Képpel kapcsolatos problémák	63
Hanggal kapcsolatos problémák	63
HDMI-csatlakozással kapcsolatos problémák	64
USB-csatlakoztatással kapcsolatos problémák	64
Számítógép csatlakoztatásával kapcsolatos problémák	64
Kapcsolatfelvétel	64

10 Univerzális távvezérlőkódok	65
---------------------------------------	----

11 Tárgymutató	78
-----------------------	----

1 Megjegyzés

2009 © Koninklijke Philips Electronics N.V.

Minden jog fenntartva.

A műszaki adatok előzetes figyelmeztetés nélkül változhatnak. Minden védjegy a Koninklijke Philips Electronics N.V vagy a megfelelő jogbirtokos tulajdonában van. A Philips fenntartja a jogot, hogy a terméken anélkül hajtson végre módosításokat, hogy a korábbi gyártású termékeket ugyanúgy meg kellene változtatnia.

A kézikönyvben található információk alapján biztosítható a rendszer rendeltetésszerű használata. Ha a terméket vagy annak egyes részeit nem a kézikönyvben ismertetett célra használják fel, meg kell győződni arról, hogy a felhasználási mód helyes, és a készülék alkalmas a célra. A Philips garanciát vállal arra, hogy az információk nem sértenek az Egyesült Államokban bejegyzett szabadalmat. További garanciákat – sem kifejezettet, sem burkoltat – nem vállal.

Garancia

- Sérülés, a TV-készülék károsodásának, illetve a garancia elvesztésének veszélye! Ne próbálja saját maga megjavítani a TV-készüléket.
- A TV-készüléket és a tartozékokat csak a gyártó által meghatározott rendeltetésüknek megfelelően használja.
- A TV-készülék hátulján feltüntetett figyelmeztető jel elektromos áramütés veszélyét jelzi. Soha ne távolítsa el a TV-készülék burkolatát. Szervizelési vagy javítási igény esetén mindig lépjen kapcsolatba a Philips ügyfélszolgálatával.



- A kézikönyv által kifejezetten tiltott műveletek, a nem ajánlott vagy nem engedélyezett beállítások és összeszerelési eljárások érvénytelenítik a garanciát.

Pixel-jellemzők

Ez az LCD technológiájú termék nagyszámú színes pixelt alkalmaz. Bár az effektív pixelek aránya legalább 99,999%, a képernyőn előfordulhatnak folyamatosan sötét (fekete) vagy folyamatosan fényes (piros, zöld vagy kék) képpontok is. Ez a képernyő gyártási sajátossága (megfelel az iparágban elfogadott szabványoknak) és nem hiba.

A Philips Electronics Singapore Pte Ltd ezennel felajánlja, hogy kérésre biztosítja a termék által használt, szerzői jogvédelem alatt álló nyílt forráskódú szoftvercsomagokhoz tartozó teljes forráskód másolatát, amennyiben a termékhez ezt a megfelelő licencek előírják. Az ajánlat a készülék vásárlásától számított három éven belül érvényes mindazok számára, akik ezt az információt megkapták. A forráskód megszerzéséhez írjon az open.source@philips.com címre. Ha nem szeretne e-mail használni, illetve ha egy héten belül nem kap kézbesítési értesítést az erre a címre küldött levélről, írjon a következő címre: „Open Source Team, Philips Intellectual Property & Standards, P.O. Box 220, 5600 AE Eindhoven, The Netherlands”. Ha levelére kellő idő belül nem érkezik visszaigazolás, kérjük, írjon a fenti e-mail címre. A termékben használt nyílt forráskódú szoftverekhez tartozó licencek szövege és a köszönetnyilvánítások külön dokumentumban szerepelnek.

Az EMF-szabványoknak való megfelelés

A Koninklijke Philips Electronics N.V. számos olyan terméket gyárt és kínál vásárlóinak, amelyek, mint az elektronikus készülékek általában, elektromágneses jelek kibocsátására és vételére képesek.

A Philips egyik leglényegesebb működési irányelve minden szükséges egészségi és biztonsági intézkedés foganatosítása termékei gyártása során, hogy ezzel megfeleljen az összes vonatkozó jogi előírásnak, valamint a termék gyártásakor érvényben lévő EMF-szabványoknak.

A Philips olyan termékek fejlesztésére, gyártására és eladására kötelezte el magát, amelyeknek nincs ártalmas élettani hatásuk. A Philips kijelenti, hogy termékei megfelelő, rendeltetésszerű használat mellett a tudomány mai állása szerint biztonságosnak minősülnek.

A Philips aktív szerepet vállal a nemzetközi EMF- és biztonsági szabványok előkészítésében, ami lehetővé teszi számára a szabványosításban várható további fejlesztések előrevetítését és azok beépítését termékeibe.

Hálózati biztosíték (csak az Egyesült Királyságban)

A TV-készülék engedélyezett, öntött csatlakozódugóval van felszerelve. Ha szükségessé válik a hálózati biztosíték cseréje, akkor azt a dugón feltüntetett értékekkel rendelkező biztosítékre kell cserélni (például 10 A).

- 1** Távolítsa el a biztosíték tartójának fedelét, majd magát a biztosítékot.
- 2** A cserebiztosítéknak meg kell felelnie a BS 1362 szabványnak, és rendelkeznie kell az ASTA tanúsító jelzéssel. Ha a biztosíték elveszett, a termék forgalmazójától kérjen információt a megfelelő típusról.
- 3** Helyezze vissza a biztosítéktartó fedelét. Az EMC-irányelv értelmében a készülék hálózati csatlakozódugója nem távolítható el a tápkábelről.

Copyright



A VESA, az FDMI és a VESA Mounting Compliant logó a Video Electronics Standards Association védjegyei.

A Windows Media a Microsoft Corporation védjegye vagy bejegyzett védjegye az Egyesült Államokban és/vagy más országokban.

® A Kensington és a Micro Saver az ACCO World Corporation bejegyzett védjegye az Amerikai Egyesült Államokban, ezenkívül a világ számos országában be van jegyezve, illetve a bejegyzésére irányuló kérelem elbírálás alatt áll.



A DLNA®, a DLNA logó és a DLNA CERTIFIED® a Digital Living Network Alliance vállalat védjegye, szervizjegye vagy tanúsítványa. Minden egyéb bejegyzett és be nem jegyzett védjegy az illető jogtulajdonost illeti.



A gyártás a BBE Sound, Inc. engedélyével történt. A BBE, Inc. engedélyével, a következő egyesült államokbeli szabadalmak alapján: 5510752, 5736897. A BBE és a BBE embléma a BBE Sound Inc. bejegyzett védjegye.

2 Fontos!

A TV-készülék használata előtt figyelmesen olvassa el az összes utasítást. A garancia nem terjed ki azokra a hibákra, amelyek az utasítások figyelmen kívül hagyása miatt keletkeztek.

Biztonság

Áramütés veszélye vagy tűzveszély!

- Soha ne érje a készüléket csapadék vagy víz. Soha ne helyezzen a készülék közelébe folyadékot tartalmazó edényt, például vázát. Ha a készülékre vagy a készülékbe folyadék kerülne, azonnal húzza ki az elektromos hálózati csatlakozót. Használat előtt vizsgálta meg a TV-készüléket a Philips vevőszolgálattal.
- Soha ne tegye ki a készüléket, a távvezérlőt vagy az elemeket nyílt láng vagy hőforrás hatásának, például közvetlen napfénynek.
A tűzveszély elkerülése érdekében ne helyezzen a TV-készülék, a távvezérlő és az elemek közelébe gyertyát vagy egyéb nyílt lángot.



- Soha ne helyezzen tárgyakat a készülék szellőzőibe vagy egyéb nyílásaiba.
- Ha a TV-készüléket elforgatja, ügyeljen arra, hogy a tápkábel ne feszüljön meg. A tápkábel feszülése esetén a csatlakozások meglazulhatnak, és szikra keletkezhet.

Rövidzárlat veszélye vagy tűzveszély!

- Soha ne tegye ki a távvezérlőt vagy az elemeket esővíz, víz vagy erős hő hatásának.
- Soha ne erőltesse a tápcsatlakozók csatlakoztatását vagy eltávolítását. A kilazult tápcsatlakozók szikrát vagy tüzet okozhatnak.

Sérülésveszély vagy a TV károsodásának veszélye!

- 25 kg-nál nagyobb súlyú TV-készülék felemeléséhez és kézben történő szállításához két ember szükséges.
- Ha a készüléket állványra helyezi, kizárólag a készülékhez mellékelt állványt használja. Az állványt erősen rögzítse a TV-készülékhez. A készüléket olyan sima, vízszintes felületre helyezze, amely elbírja a TV-készülék és az állvány együttes súlyát.
- Ha a készüléket falra szereli, olyan fali szerelvényt válasszon, amely elbírja a TV-készülék súlyát. A fali szerelvényt olyan falfelületre rögzítse, amely elbírja a TV-készülék és a szerelvény együttes súlyát. A Koninklijke Philips Electronics N.V. nem vállal felelősséget a helytelen falra rögzítésből adódó balesetért, sérülésekért és károkért.

Gyermekek sérülésének veszélye!

Kövesse a következő óvintézkedéseket, hogy a gyermekek sérülésének elkerülése érdekében megelőzze a TV-készülék felborulását:

- Soha ne helyezze a TV-készüléket olyan felületre, amely terítővel vagy más olyan anyaggal van leborítva, amely lerántható.
- Győződjön meg arról, hogy a TV-készülék egyik része sem lóg túl az alátámasztási felület szélén.
- Ha a TV-készüléket magas bútorra (pl. könyvespolcra) helyezi, győződjön meg arról, hogy mind a bútor, mind a TV-készülék rögzítve van a falhoz vagy más, alkalmas tárgyhoz.
- Tanítsa meg a gyermekeknek, hogy milyen veszélyekkel jár, ha a TV-készülék eléréséhez felmászhatnak a bútorra.

Túlmelegedés veszélye!

- A TV-készüléket soha ne helyezze túl szűk helyre. A megfelelő szellőzés érdekében mindig hagyjon legalább 10 cm szabad helyet a TV-készülék körül. Ellenőrizze, hogy függöny vagy egyéb tárgy ne takarja el a készülék szellőzőnyílásait.

A TV-készülék károsodásának veszélye!

- Mielőtt csatlakoztatná a TV-készüléket a hálózati aljzathoz, győződjön meg arról, hogy a hálózati feszültség megfelel a TV-készülék hátulján feltüntetett értéknek. Eltérő feszültségérték esetén soha ne csatlakoztassa a TV-készüléket a hálózati aljzathoz.

Sérülésveszély, tűzveszély vagy a tápkábel sérülésének veszélye!

- Soha ne helyezze a TV-készüléket vagy más tárgyat a tápkábelre.
- A TV-készülék hálózati kábelének a hálózati aljzathoz való egyszerű eltávolítása érdekében biztosítsa, hogy mindig hozzáférjen a hálózati kábelhez.
- A hálózati kábel eltávolításakor soha ne a kábelt, hanem a csatlakozódugót fogja.
- Villámlással járó vihar előtt húzza ki a TV-készülék tápkábelét és az antennát. Villámlással járó viharok közben soha ne érintse meg a TV-készülék részeit, a tápkábelt vagy az antennakábelt.

Halláskárosodás veszélye!

- Ne használja a fülhallgatót vagy a fejhallgatót nagy hangerővel vagy túl hosszú ideig.

Alacsony hőmérséklet

- Ha a TV-készüléket 5 °C alatti hőmérsékleten szállítja, akkor a TV-készülék kicsomagolása után várjon, amíg a TV hőmérséklete eléri a környezet hőmérsékletét, és csak ezután dugja a TV tápkábelét a hálózati aljzatba.

Képernyő ápolása

- Amennyire lehetséges, kerülje az állóképek megjelenítését. Az állóképek olyan képek, amelyek huzamosabb ideig a képernyőn maradnak. Állóképek például a képernyőn megjelenő menük, fekete sávok, valamint a megjelenített idő. Ha az állókép vetítése nem kerülhető el, a képernyő megóvása érdekében csökkentse a kontrasztot és a fényerőt.
- Tisztítás előtt húzza ki a dugót az aljzathoz.

- A TV-készülék és a keret tisztításához puha, nedves rongyot használjon. A készülék tisztításához soha ne használjon oldószereket, például alkoholt, vegyszereket vagy háztartási tisztítószereket.
- A TV-képernyő károsodásának veszélye! A képernyőhöz soha ne érítsen tárgyakat, azt ne nyomja meg, ne dörzsölje vagy ütögesse.
- A deformálódás és a színvesztés elkerülése érdekében a vízcseppeket rögtön törölje le.

A régi készülékek és akkumulátorok kiselejtezése



Ez a termék kiváló minőségű anyagok és alkatrészek felhasználásával készült, amelyek újrahasznosíthatók és újra felhasználhatók.



A termékhez kapcsolódó áthúzott kerek kuka szimbólum azt jelenti, hogy a termékre vonatkozik a 2002/96/EK európai irányelv. Tájékozódjon az elektromos és elektronikus termékek szelektív hulladékként történő gyűjtésének helyi feltételeiről. Cselekedjen a helyi szabályozásoknak megfelelően, és a kiselejtezett készülékeket gyűjtse elkülönítve a lakossági hulladéktól. A feleslegessé vált készülék helyes kiselejtezésével segít megelőzni a környezet és az emberi egészség károsodását.



A termék akkumulátorai megfelelnek a 2006/66/EK európai irányelv követelményeinek, ezért ne kezelje ezeket háztartási hulladékként.

Tájékozódjon az akkumulátorok szelektív hulladékkezelésére vonatkozó helyi szabályozásokról, mivel a feleslegessé vált akkumulátorok helyes kiselejtezésével segít megelőzni a környezet és az emberi egészség károsodását.

ECO-Green



- Nagy energiahatékonyság
- Alacsony készenléti energiafelvétel
- Újrahasznosítást elősegítő tervezés

A Philips folyamatosan szem előtt tartja innovatív fogyasztói termékei káros környezeti hatásainak csökkentését. A gyártás során a környezeti fejlesztésre irányuló erőfeszítéseink a káros anyagok mennyiségének csökkentését, az energiahatékony felhasználást, a hulladékkezelésre vonatkozó tájékoztatást és a termék újrahasznosítását célozzák.

Környezetvédelmi célkitűzéseink eredményeképp ez a TV-készülék elnyerte az Európai Unió Öko-címkéjét, a megkülönböztető Virág jelet (lásd: www.ecolabel.eu)

A készenléti állapotban fogyasztott energiával, a garanciális irányelvekkel, a cserealkatrészekkel és a TV-készülék újrahasznosításával kapcsolatos részletes információkat a Philips országspecifikus weboldalán, a www.philips.com címen talál. A TV-készülék egyes funkciói elősegítik az energiahatékony használatot. A TV-készülék környezetvédelmi tulajdonságait az Európai Unió Öko-címkéjével ismerték el.

Energiatakarékos funkciók

- **Környezetifény-érzékelő**
Energiamegtakarítási célból a beépített környezetifény-érzékelő csökkenti a TV-képernyő fényerejét, ha a környezeti fény mennyisége csökken.
- **Energiatakarékosság**
A TV-készülék **[Szabványos]** beállítása több TV-beállítást foglal magában, melyek eredményeképpen energiatakarékos működés érhető el. Lásd az **[Intelligens beállítások]** lehetőséget a **[Beállítás]** menüben.
- **Alacsony készenléti üzemmód energiafelhasználása**

Az osztályelső és csúcstechnológiájú tápáramkör a TV-készülék áramfogyasztását rendkívül alacsony szintre csökkenti, ugyanakkor megtartja a folyamatos készenléti funkciót.

Energiagazdálkodás

A TV-készülék speciális energiagazdálkodása garantálja a lehető leghatékonyabb energiafelhasználást. Ellenőrizheti, hogy a személyes TV-beállítások, a képernyőn látható aktuális képek fényerőszintje és a környezeti fényviszonyok hogyan befolyásolják a relatív energiafogyasztást.

Nyomja meg a **DEMO** gombot, majd válassza az **[Active Control]** lehetőséget, és nyomja meg az **OK** gombot. A TV aktuális beállítása kiemelten jelenik meg. A megfelelő értékek ellenőrzése céljából kiválaszthat másik beállítást.

A használat befejezése

A TV-készülék és az akkumulátorok megfelelő hulladékkezelésével kapcsolatban lásd: 'A régi készülékek és akkumulátorok kiselejtezése' részt a felhasználói kézikönyvben (lásd 'A régi készülékek és akkumulátorok kiselejtezése', 6. oldal).

3 Az Ön készüléke

A Philips köszönti Önt! Gratulálunk a vásárláshoz! A Philips által biztosított teljes körű támogatáshoz regisztrálja termékét a www.philips.com/welcome oldalon.

A termék rövid bemutatása

Ez a rész áttekintést nyújt a gyakran használt kezelőszervekről és funkciókról.

Oldalsó kezelőszervek és jelzőfények

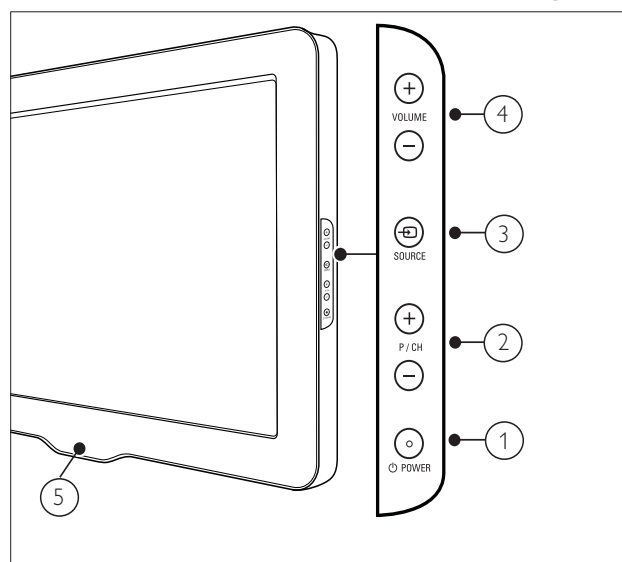

- ① **POWER:** A készülék ki- és bekapcsolása. A készülék feszültség alatt marad mindaddig, amíg a tápkábelét ki nem húzza az elektromos aljzatból.
- ② **P/CH +/-:** Átkapcsolás a következő vagy az előző beprogramozott csatornára.
- ③ **SOURCE:** A csatlakoztatott berendezések kiválasztása.
- ④ **VOLUME +/-:** A hangerő növelése vagy csökkentése.
- ⑤ **LightGuide:** Elülső jelzőfény

Távvezérlő

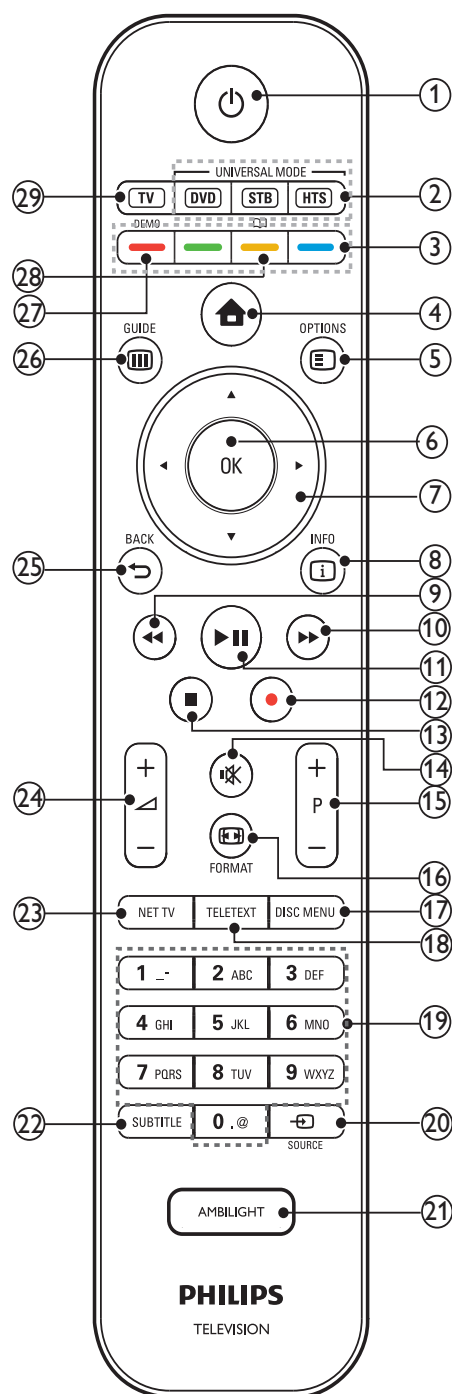

- ① **POWER (Készenléti állapot bekapcsolva)**
 - Készenléti állapotba kapcsolja a készüléket, ha az be van kapcsolva.
 - Bekapcsolja a készüléket, ha az készenléti állapotban van.

- ② **Univerzális vezérlőgombok (DVD/STB/HTS)**
*A gombok segítségével a Philips vagy más gyártók készülékei, például DVD-lejátszó, set-top box vagy házimozirendszer vezérelhető.
- ③ **Színes gombok**
Feladatok vagy beállítások kiválasztása.
- ④ **🏠 (Főoldal)**
A főmenü be- és kikapcsolása.
- ⑤ **☰ OPTIONS**
Az aktuális művelet vagy kiválasztás beállításainak megjelenítése.
- ⑥ **OK**
Kiválasztás vagy bevitel megerősítése.
- ⑦ **▲▼◀▶ (Navigációs gombok)**
Navigálás a menükben.
- ⑧ **ℹ INFO**
A műsorral kapcsolatos információk megjelenítése, amennyiben rendelkezésre állnak.
- ⑨ **◀◀ (Vissza)**
**Keresés visszafelé.
- ⑩ **▶▶ (Előre)**
**Keresés előrefelé.
- ⑪ **▶|| (Lejátszás/szünet)**
**Lejátszás indítása, leállítása és folytatása.
- ⑫ **● (Felvétel)**
**Videorögzítés elindítása vagy leállítása.
- ⑬ **■ (Leállítás)**
**Visszajátszás leállítása.
- ⑭ **🔇 (Némítás)**
A hang elnémítása és visszaállítása.
- ⑮ **P +/- (Program +/-)**
Átkapcsolás a következő vagy az előző beprogramozott csatornára.
- ⑯ **🔄 FORMAT**
Képformátum kiválasztása.
- ⑰ **DISC MENU**
Be- és kilépés a lemez menüjébe.
- ⑱ **TELETEXT**
A teletext be- és kikapcsolása.
- ⑲ **0-9 (Számgombok)**
Csatorna vagy beállítás kiválasztása.
- ⑳ **📺 SOURCE**
A csatlakoztatott berendezések kiválasztása.
- ㉑ **AMBILIGHT**
*Az Ambilight be- és kikapcsolása.
- ㉒ **SUBTITLE**
Feliratok engedélyezése vagy letiltása.
- ㉓ **NET TV**
*A Net TV megnyitása.
- ㉔ **🔊 +/- (Volume +/- (Hangerőszabályzó))**
A hangerő növelése vagy csökkentése.
- ㉕ **↩ BACK**
Visszatérés az előző menüre.
- ㉖ **📖 GUIDE**
Be- és kilépés az elektronikus műsorfűzetbe.
- ㉗ **DEMO**
A bemutató menü be- és kikapcsolása.
- ㉘ **📖**
*Az Online felhasználói kézikönyv megnyitása.
- ㉙ **TV**
Visszaváltás az antennaforrásra.
*Ez a funkció csak néhány típus esetén áll rendelkezésre.
**A csatlakoztatott EasyLink-kompatibilis eszközöket vezérli.

4 A készülék használata

Ez a fejezet az alpműveletek végrehajtásában nyújt segítséget.

A TV-készülék be-/kikapcsolása vagy készenléti üzemmódba kapcsolása

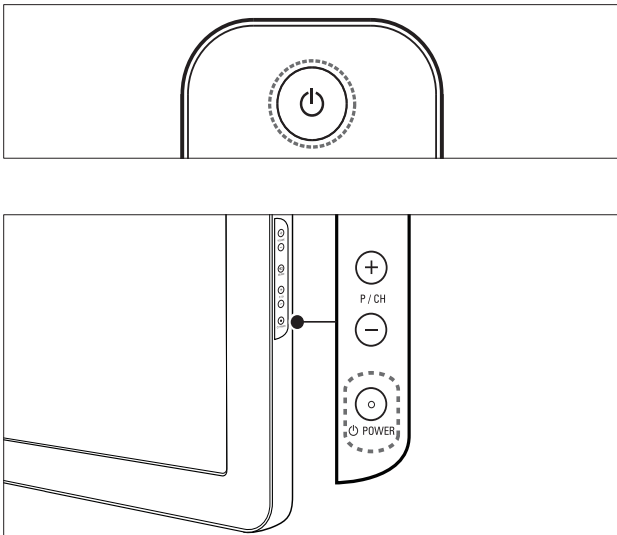

Bekapcsolás

- Ha az előző jelzőfény nem világít, nyomja meg a készülék oldalán található **POWER** gombot.
- Ha az előző jelzőfény pirosan világít, nyomja meg a távvezérlőn a **(Készenléti állapot bekapcsolva)** gombot.

A készülék készenléti állapotba állítása

- Nyomja meg a távvezérlőn a **(Készenléti állapot bekapcsolva)** gombot.
↳ Az előző jelzőfény színe pirosra változik.

A készülék kikapcsolása

- Nyomja meg a **POWER** gombot a készülék oldalán.
↳ Az előző jelzőfény kikapcsol.

Tanács

- Bár a készülék készenléti állapotban nagyon kevés energiát fogyaszt, de ez az energiafelhasználás folyamatos. Ha a TV-készüléket hosszabb ideig nem használja, a hálózati kábelt húzza ki a csatlakozójából.

Megjegyzés

- Ha nem találja a távvezérlőt, és készenléti üzemmódban levő TV-készülékét be kívánja kapcsolni, nyomja meg a TV-készülék oldalán a **P/CH +/-** gombot.

Csatornaváltás

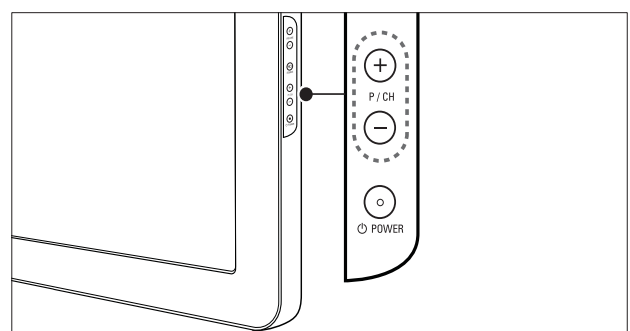
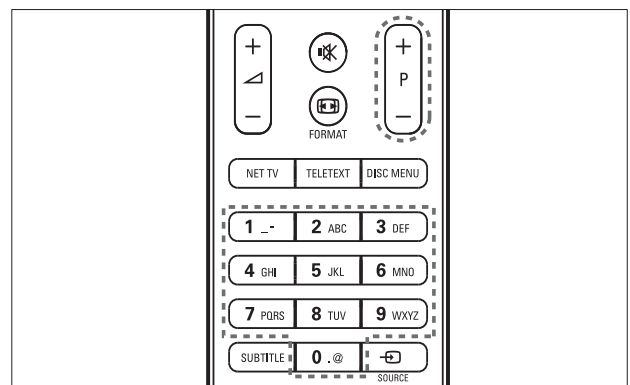

- Nyomja meg a távvezérlőn a **P +/-** gombot vagy a TV-készülék oldalán a **P/CH +/-** gombot.
- Írjon be egy csatornaszámot a **Számgombok** segítségével.
- Használja a csatornatáblázatot (lásd 'Csatornaváltás a csatornatáblázat használatával', 11. oldal).



Megjegyzés

- Kedvenclista használata esetén csak az abban felsorolt csatornák választhatók ki a listáról.

Csatornaváltás a csatornatáblázat használatával

A csatornatáblázat táblázatos formában jeleníti meg az elérhető csatornákat.

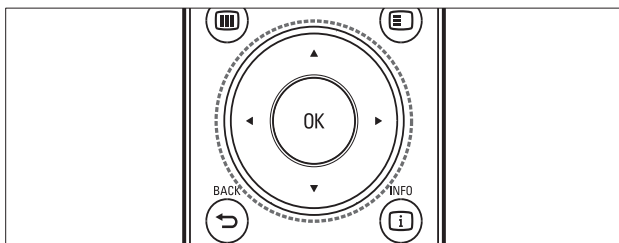

- 1 Nyomja meg az **OK** gombot.
↳ Megjelenik a csatornatáblázat.

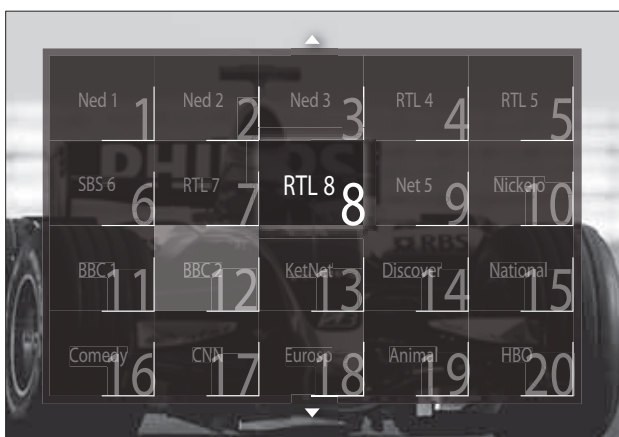

- 2 A **Navigációs gombok** segítségével válasszon egy csatornát.
- 3 A kiválasztás megerősítéséhez nyomja meg az **OK** gombot.
↳ Megjelenik a kiválasztott csatorna.

A TV hangerejének beállítása

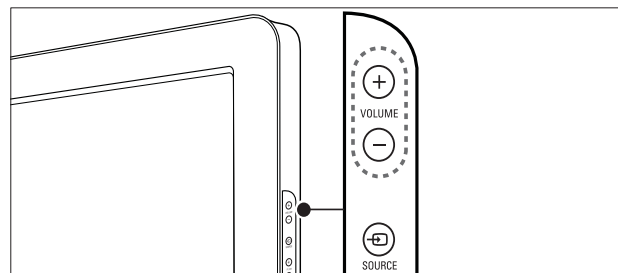
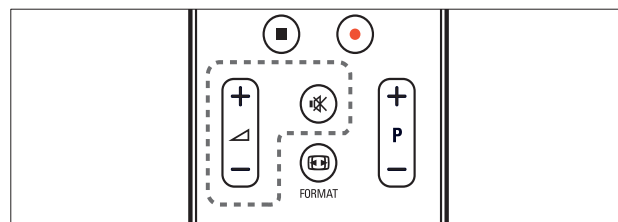

A hangerő növelése vagy csökkentése

- Nyomja meg az **+/-** gombot.
- Nyomja meg a **VOLUME +/-** gombot a készülék oldalán.

Hang elnémítása vagy visszaállítása

- A hang elnémításához nyomja meg a **🔇** gombot.
- A hang visszaállításához nyomja meg ismét a **🔇** gombot.



Megjegyzés

- A **[Hang]** menüvel állíthatja be a fejhallgató hangerejét (lásd 'A hangbeállítások manuális megadása', 21. oldal).

Csatlakoztatott készülékek



Megjegyzés

- A gyors hozzáférés érdekében kiválasztás előtt adja hozzá az új eszközöket a főmenühez.

Készülék hozzáadása a főmenühez

Az új készülékek főmenübe való felvétele előtt csatlakoztassa, majd kapcsolja be azokat.

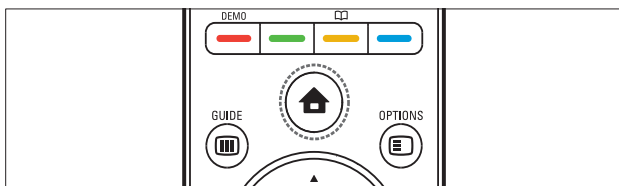

- 1 Nyomja meg a **🏠 (Főoldal)** gombot.
↳ Megjelenik a főmenü.



- 2 A **Navigációs gombok** segítségével válassza az **[Készülékek hozzáadása]** lehetőséget.
- 3 Nyomja meg az **OK** gombot.
↳ Üzenet jelenik meg, amely az Új készülék hozzáadása útmutató elindítását kéri. Az üzenetpanelen az **[Indítás]** lehetőség van kiválasztva.
- 4 Nyomja meg az **OK** gombot.
↳ A képernyőn megjelenő utasításoknak megfelelően válassza ki a készülék típusát és a csatlakozás helyét. Ha végzett az útmutatóban leírtakkal, a főmenüben megjelenik az új készülék ikonja.



Tanács

- Az átláthatóság érdekében távolítsa el a főmenüből azokat az eszközöket, amelyek már nincsenek csatlakoztatva (lásd 'Készülékek eltávolítása a főmenüből', 16. oldal).

Készülék választása a főmenüből

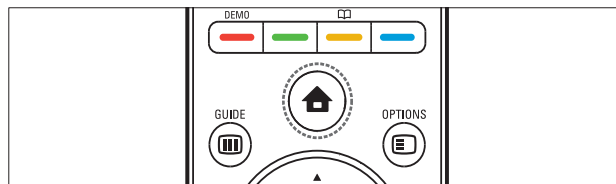

- 1 Nyomja meg a **🏠 (Főoldal)** gombot.
↳ Megjelenik a főmenü.
- 2 A **Navigációs gombok** segítségével válasszon egy készüléket.
- 3 Nyomja meg az **OK** gombot a választás megerősítéséhez.
↳ A TV-készülék átvált a kiválasztott készülékre.

Készülék választása a forráslistából

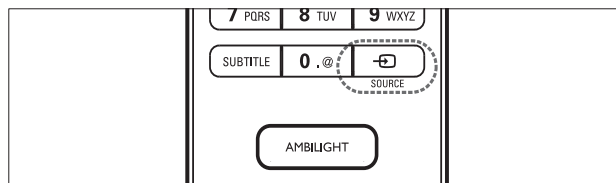

- 1 Nyomja meg a **☑ SOURCE** gombot.
↳ Megjelenik a forráslista.
- 2 A **Navigációs gombok** segítségével válasszon egy készüléket.
- 3 A kiválasztás megerősítéséhez nyomja meg az **OK** gombot.
↳ A TV-készülék átvált a kiválasztott készülékre.

A Net TV böngészése (csak néhány típus esetén)

Ha a TV-készülék az internethez csatlakozik, a Net TV funkcióval videókat, képeket, zenéket, információkat, játékokat és egyéb online szolgáltatásokat érhet el.

Megjegyzés

- A Koninklijke Philips Electronics N.V. nem vállal felelősséget a Net TV szolgáltatói által kínált tartalomért.

A Net TV elérése

Megjegyzés

- A Net TV funkció használata előtt számítógépes hálózathoz kell csatlakoztatnia a TV-készüléket.

- 1 Nyomja meg az **NET TV** gombot.
↳ Megjelenik a Net TV szolgáltatás kezdőlapja.

Navigálás a Net TV-ben

A következő gombokat használhatja:

- **Navigációs gombok** – navigálás a Net TV-ben vagy a weboldalak között.
- **OK** – elem megtekintése vagy kiválasztása.
- **↩ BACK** – visszatérés az előző oldalra.
- **🏠 (Főoldal)** – kilépés a Net TV-ből, visszatérés a főmenühöz.

A kedvenc Net TV-oldalak megjelölése

A Net TV oldalait és szolgáltatásait megjelölheti kedvencként, így később könnyebben elérheti azokat.

- 1 A Net TV-ben a **Navigációs gombok** segítségével válassza ki a **[Kijelölés kedvencként]** lehetőséget.
- 2 Nyomja meg az **OK** gombot.
- 3 A **Navigációs gombok** segítségével navigáljon a megjelölni kívánt oldalra, majd nyomja meg az **OK** gombot.
- 4 Ha végzett, a **Navigációs gombok** segítségével válassza ki a **[Kész]** lehetőséget, majd nyomja meg az **OK** gombot.

Böngészési előzmények törlése

A böngészési előzmények törlésével eltávolíthatja a jelszavakat, a cookie-kat és a böngészési adatokat a TV-készülékről.

- 1 Nyomja meg a **🏠 (Főoldal)** gombot.
↳ Megjelenik a főmenü.
- 2 A **Navigációs gombok** segítségével válassza a **[Beállítás]** lehetőséget.
↳ Megjelenik a **[Beállítás]** menü.
- 3 A **Navigációs gombok** segítségével válassza a **[Installálás] > [Net TV memória törlése]** lehetőséget.
↳ A jelszavak, a cookie-k és az egyéb böngészési előzmények törlődnek a TV-készülékről.

A teletext használata

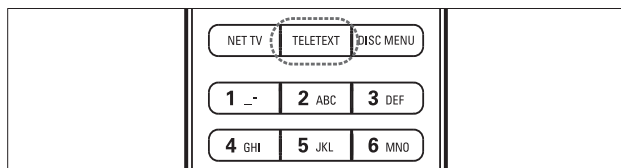

- 1 Nyomja meg az **TELETEXT** gombot.
↳ Megjelenik a teletext képernyője.
- 2 Az oldal kiválasztásának lehetőségei:
 - Oldalszám beírása a **Számgombok** segítségével.
 - Az előző vagy a következő oldal megjelenítése a **P +/-** vagy a **Navigációs gombok** használatával.
 - Színkódos elem választása a **Színes gombok** segítségével.
 - Visszatérés az előzőleg megtekintett oldalhoz a **↩ BACK** gomb megnyomásával.
- 3 A teletextből való kilépéshez nyomja meg az **TELETEXT** gombot.

Az Ambilight (háttérvilágítás) használata (csak néhány típus esetén)

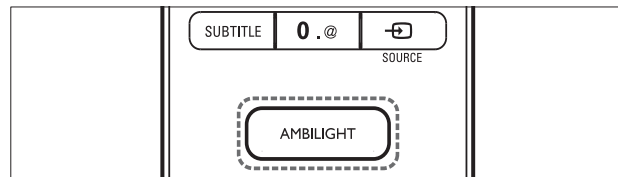

- 1 Nyomja meg az **AMBILIGHT** gombot.
↳ Az Ambilight bekapcsolódik.
- 2 Az Ambilight-funkció kikapcsolásához nyomja meg ismét az **AMBILIGHT** gombot.



Tanács

- Az **AMBILIGHT** gomb megnyomásával az Ambilight funkciót hangulatvilágításként használhatja, ha a TV készenléti üzemmódban van. Az **OK** gombbal válthat a színek között.

Az Ambilight aktív üzemmód beállítása

Beállíthatja, hogy az Ambilight funkció milyen gyorsan reagáljon a képernyőn megjelenő képekre.

- 1 Legalább három másodpercig tartsa nyomva az **AMBILIGHT** gombot.
↳ Megjelenik az **[Aktív üzemmód]** sáv.
- 2 A **Navigációs gombok** segítségével mozgassa a csúszkát a **[Pihentető]** lehetőség felé, ha azt szeretné, hogy az Ambilight egyenletesebben reagáljon, vagy a **[Dinamikus]** felé, ha azt szeretné, hogy gyorsabban reagáljon.
- 3 A kilépéshez nyomja meg a **↩ BACK** gombot.



Megjegyzés

- Az Ambilight aktív üzemmód beállítása csak akkor módosítható, ha az Ambilight **[Szín]** beállítás értéke **[Aktív üzemmód]**. Erről és az egyéb speciális Ambilight-funkciókról további információk is rendelkezésre állnak.

5 A TV-készülék speciális funkciói

A nyelvi beállítások módosítása



Megjegyzés

- Ha a nyelvi beállítások megfelelőek, hagyja ki ezt a lépést.

- 1 TV-nézés közben nyomja meg a **⬆** (Főoldal) gombot.
↳ Megjelenik a főmenü.
- 2 A **Navigációs gombok** segítségével válassza az **[Beállítás]** lehetőséget.
↳ Megjelenik az **[Beállítás]** menü.
- 3 A **Navigációs gombok** segítségével válassza az **[Installálás] > [Nyelvek] > [A menü nyelve]** lehetőséget.
↳ Megjelenik a nyelvek listája.
- 4 A **Navigációs gombok** segítségével válasszon menünyelvet.
- 5 A kiválasztás megerősítéséhez nyomja meg az **OK** gombot.
↳ A menü a kiválasztott nyelvre vált.

A **[Nyelvek]** menüben a **[A menü nyelve]** beállításon kívül az alábbi nyelvi beállításokat is megadhatja (kizárólag digitális csatornák esetében):

Nyelvek	A menü nyelve	Ceština
Csatorna beállítása	Elsődleges hang	Dansk
Preferenciák	Másodlagos hang	Deutsch
Dekóder	Elsődleges felirat	Ελληνικά
Óra	Másodlagos felirat	English
Gyári beállítások	Elsődleges teletext	Español
	Másodlagos teletext	Français
	Hallássérült	Hrvatski

- **[Elsődleges hang]/[Másodlagos hang]**
A digitális csatornákhöz válassza ki a hang elsődleges és másodlagos nyelvét.
- **[Elsődleges felirat]/[Másodlagos felirat]**
A digitális csatornákhöz válassza ki a felirat elsődleges és másodlagos nyelvét.
- **[Elsődleges teletext]/[Másodlagos teletext]**
A digitális csatornákhöz válassza ki a teletext elsődleges és másodlagos nyelvét.
- **[Hallássérült]**
Az elsődleges és másodlagos nyelvű hangzással feliratok megjelenítéséhez válassza a **[Be]** lehetőséget.
- **[Csökkent látóképesságűeknek]**
Ha ez a lehetőség elérhető, a **[Hangsugárzók]**, **[Fejhallgató]** vagy az **[Hangsugárzók + fejhallgató]** kiválasztásával megszólaltatható a látássérültek számára készült kiegészítő hangzár. A funkció letiltásához válassza a **[Ki]** lehetőséget.
- **[Preferált audioformátum]**
A házimozirendszerek legjobb hangminőségéhez válassza a **[Javított]** lehetőséget. A TV-hangsugárzó és az egyszerűbb hangrendszerek legjobb hangminőségéhez válassza a **[Szabványos]** lehetőséget.

A főmenü megnyitása

A főmenü segítségével gyorsan elérhetők a csatlakoztatott eszközök, a kép- és hangbeállítások, valamint az egyéb hasznos funkciók.

- 1 Nyomja meg a **🏠 (Főoldal)** gombot.
↳ Megjelenik a főmenü.



- 2 A **Navigációs gombok** segítségével válassza ki a főmenü kívánt menüpontját:
 - **[TV-nézés]** Visszakapcsolás az antenna jelforrásra, ha másik jelforrás van kiválasztva.
 - **[Beállítás]** A kép-, hang- és egyéb beállítások módosítására szolgáló menük elérése.
 - **[Készülékek hozzáadása]** Új készülékek hozzáadása a főmenühez.
 - **[Tallózás az USB-n]** A csatlakoztatott USB-tárolóeszköz tartalomböngészőjének megnyitása.
 - **[Tallózás a PC-n]** A csatlakoztatott számítógépes hálózat tartalomböngészőjének megnyitása.
 - **[Tallózás a Net TV-n]** A Net TV megnyitása.

- 3 A kiválasztás megerősítéséhez nyomja meg az **OK** gombot.

Tanács

- A főmenüből bármikor kiléphet a **🏠 (Főoldal)** gomb megnyomásával.
- A **[Beállítás]** menüből bármikor kiléphet a **↩ BACK** gomb használatával.
- A beállítási menüből bármikor kiléphet a **☑️** **OPTIONS** gomb segítségével.

Készülékek eltávolítása a főmenüből

Ha egy készülék már nem csatlakozik a TV-hez, távolítsa el azt a főmenüből.

- 1 Nyomja meg a **🏠 (Főoldal)** gombot.
↳ Megjelenik a főmenü.
- 2 A **Navigációs gombok** használatával válassza ki az eltávolítani kívánt készüléket.
- 3 Nyomja meg az **OPTIONS** gombot.
↳ Megjelenik egy lista, ahol az **[Készülék eltávolítása]** a kiválasztott lehetőség.
- 4 Nyomja meg az **OK** gombot.
↳ Megjelenik az eszköz eltávolítására felszólító üzenet.
- 5 Nyomja meg az **OK** gombot.
↳ Megjelenik a főmenü, amely már nem tartalmazza az eltávolított eszközt.

A beállítási menü elérése

A beállítási menü gyors hozzáférést nyújt a kép- és a hangbeállító sávhoz, valamint más hasznos funkciókhoz, mint például az **[Állapot]** beállításához. Az **[Állapot]** menü segítségével a TV-készülék aktuális beállításait tekintheti át.

- 1 TV-nézés közben nyomja meg a **☑️** **OPTIONS** gombot.
↳ Megjelenik a beállítások menüje.

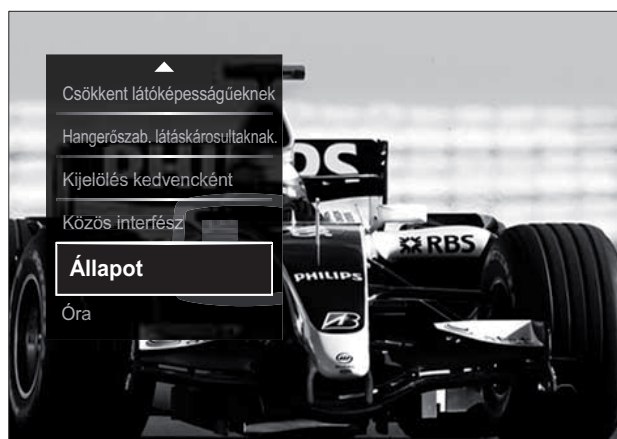

- 2 A **Navigációs gombok** segítségével választhat a beállítások közül.
- 3 Nyomja meg az **OK** gombot.
↳ Megjelenik a kiválasztott beállításához tartozó menü.

A beállítás menü megnyitása

A **[Beállítás]** menü segítségével módosíthatja a kép-, hang- és egyéb készülékbeállításokat.

- 1 Nyomja meg a **🏠 (Főoldal)** gombot.
↳ Megjelenik a főmenü.
- 2 A **Navigációs gombok** segítségével válassza az **[Beállítás]** lehetőséget.
- 3 Nyomja meg az **OK** gombot.
↳ Megjelenik az **[Beállítás]** menü.

Kép- és hangbeállítások módosítása

A kép- és hangbeállítások módosítása, hogy azok a lehető legjobban megfeleljenek igényeinek. Alkalmazhatja az előre meghatározott beállításokat, de manuálisan is módosíthatja azokat.

☰ Megjegyzés

- Ha a TV-készülék helyeként a **[Shop]** van kiválasztva, a beállítások csak részben módosíthatók. Ha a TV-készülék helyét **[Otthon]** módba állítja, az összes beállítás (lásd 'A TV-készülék beállításainak módosítása', 37. oldal) elérhetővé válik.

Smart beállítások használata

A smart beállítások használatával előre meghatározott kép- és hangbeállításokat alkalmazhat.

- 1 TV-nézés közben nyomja meg a **🏠 (Főoldal)** gombot.
↳ Megjelenik a főmenü.
- 2 A **Navigációs gombok** segítségével válassza az **[Beállítás]** lehetőséget.
- 3 Nyomja meg az **OK** gombot.
↳ Megjelenik az **[Beállítás]** menü.
- 4 A **Navigációs gombok** segítségével válassza az **[Intelligens beállítások]** lehetőséget.

- 5 Nyomja meg az **OK** gombot.
↳ Megjelenik a Smart beállítások listája.



- 6 A **Navigációs gombok** használatával a következő lehetőségek közül választhat:
 - **[Egyéni]** A TV beállítása a **[Beállítás]** alatt a **[Kép]** és a **[Hang]** menüben megadott személyes beállításoknak megfelelően.
 - **[Élénk]** Gazdag és dinamikus beállítás alkalmazása, nappali használatra ideális.
 - **[Természetes]** Természetes hatású beállítás alkalmazása.
 - **[Mozi]** Filmnézéshez ideális beállítás alkalmazása.
 - **[Játék]** Játékhoz ideális beállítás alkalmazása.
 - **[Szabványos]** A legenergiatakarékosabb beállítás alkalmazása. Gyári alapbeállítások.
- 7 A kiválasztás megerősítéséhez nyomja meg az **OK** gombot.
↳ A Smart beállítás érvényesítésre kerül.
- 8 A kilépéshez nyomja meg a **↩ BACK** gombot, a főmenübe való visszatéréshez pedig nyomja meg a **🏠 (Főoldal)** gombot.

☰ Megjegyzés

- A **[Intelligens beállítások]** menü a **[Kép és hang]** parancssávból (lásd 'A kép- és hang parancssáv használata', 18. oldal) is elérhető.

A Beállítások asszisztens használata

A Beállítások asszisztens segítségével megadhatja a kép- és hangbeállításokat.

- 1 TV-nézés közben nyomja meg a **🏠 (Főoldal)** gombot.
↳ Megjelenik a főmenü.
- 2 A **Navigációs gombok** segítségével válassza az **[Beállítás]** lehetőséget.
- 3 Nyomja meg az **OK** gombot.
↳ Megjelenik az **[Beállítás]** menü.
- 4 A **Navigációs gombok** segítségével válassza a **[Kép] > [Beállítások asszisztens]** lehetőséget.
- 5 Nyomja meg az **OK** gombot.
↳ Megjelenik egy üzenet, amely a Beállítások segéd indítására kéri.
- 6 A **Navigációs gombok** segítségével válassza az **[Indítás]** lehetőséget.
- 7 Nyomja meg az **OK** gombot.
↳ A kívánt kép- és hangbeállítások megadásához kövesse a képernyőn megjelenő utasításokat.

A kép- és hang parancssáv használata

A **[Kép és hang]** parancssáv a gyakran használt kép- és hangbeállításokat tartalmazza.

Megjegyzés

- A **[Kép]**menü (lásd 'A képbeállítások manuális megadása', 19. oldal) az összes képbeállítást tartalmazza.
- A **[Hang]**menü (lásd 'A hangbeállítások manuális megadása', 21. oldal) az összes hangbeállítást tartalmazza.

- 1 TV-nézés közben nyomja meg a **☰ OPTIONS** gombot.
↳ Megjelenik a beállítások menüje.
- 2 A **Navigációs gombok** segítségével válassza az **[Kép és hang]** lehetőséget.
↳ Megjelenik a **[Kép és hang]** parancssáv.

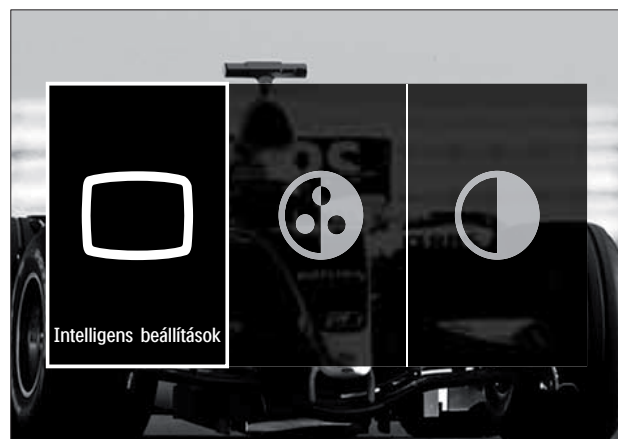

- 3 A **Navigációs gombok** segítségével adja meg a kép- vagy hangbeállításokat.
- 4 Nyomja meg az **OK** gombot.
↳ Megjelenik a kívánt kép- vagy hangbeállítási menü.
- 5 A **Navigációs gombok** segítségével módosítsa a kép- vagy hangbeállítást.
- 6 A kiválasztás megerősítéséhez nyomja meg az **OK** gombot.
↳ Alkalmazásra kerül a kép- vagy hangbeállítás, és megjelenik a **[Kép és hang]** parancssáv.
- 7 A kilépéshez nyomja meg a **↶ BACK** gombot.

A **[Kép és hang]** parancssáv segítségével az alábbi beállítások érhetőek el.

- **[Intelligens beállítások]** Előre meghatározott kép- és hangbeállítások használata.
- **[Szín]** A színek telítettségének módosítása.
- **[Kontraszt]** A világos területek intenzitásának módosítása a sötét területek változatlanul hagyása mellett.
- **[Mély]** A mély hangok szabályozása.
- **[Magas]** A magas hangok szabályozása.
- **[TV hangszórók]** A TV-készülék hangszóróinak ki- és bekapcsolása. Ha a **[Automatikus (EasyLink)]** lehetőség van kiválasztva, a TV hangszórói kikapcsolnak, ha a készülék egy Easylink-kompatibilis házimozirendszerrel érkező jelet észlelt.

- **[Aktív üzemmód]** Az Ambilight funkció beállításának kiválasztása a nyugodt és a dinamikus szintek között. Ez a lehetőség csak akkor érhető el, ha az Ambilight **[Szín]** értéke **[Aktív üzemmód]**.
- **[Ambilight]** Az Ambilight be- és kikapcsolása.
- **[Fényerő]** Az Ambilight által sugárzott fény szintjének szabályozása.



Megjegyzés

- **[Mély]** és **[Magas]** nem érhető el, ha a **[TV hangszórók]** beállítás **[Ki]** értékre van állítva.

A képbeállítások manuális megadása

- 1 TV-nézés közben nyomja meg a **⬆** (Főoldal) gombot.
↳ Megjelenik a főmenü.
- 2 A **Navigációs gombok** segítségével válassza az **[Beállítás]** lehetőséget.
- 3 Nyomja meg az **OK** gombot.
↳ Megjelenik a **[Beállítás]** menü.
- 4 Nyomja meg az **Navigációs gombok** gombot a **[Kép]** menü megjelenítéséhez.
- 5 Nyomja meg az **OK** gombot.
↳ Megjelenik az **[Kép]** menü.

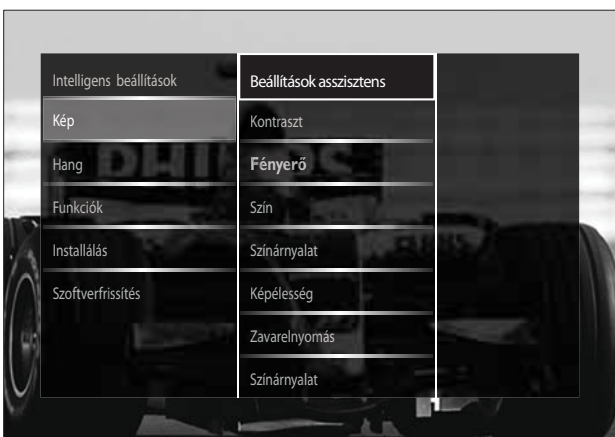

- 6 A **Navigációs gombok** és az **OK** gomb segítségével kiválaszthatja és módosíthatja a kívánt képbeállítást.

- 7 A kilépéshez nyomja meg a **↶ BACK** gombot.

A következő képbeállításokat lehet megadni. A képforrás formátumától függően bizonyos képbeállítások nem érhetőek el.

- **[Beállítások asszisztens]** A Beállítások segéd végigvezeti Önt a legjobb kép- és hangbeállításokra.
- **[Kontraszt]** A világos területek intenzitásának módosítása a sötét területek változatlanul hagyása mellett.
- **[Fényerő]** A sötét területek intenzitásának és részletgazdagságának módosítása.
- **[Szín]** A színek telítettségének módosítása.
- **[Színárnyalat]** Az NTSC kódolású TV-adások színbeli eltéréseinek kiegyenlítése.
- **[Képélesség]** A képélesség beállítására szolgál.
- **[Zavarelnyomás]** A képzaj szűrése és csökkentése.
- **[Színárnyalat]** Egy kép színegyensúlyának módosítása.



Megjegyzés

- A **[Felhasználói árnyalat]** beállítás módosítása előtt válassza a **[Színárnyalat] > [Felhasználói telepítés]** lehetőséget, majd a beállítás engedélyezéséhez nyomja meg az **OK** gombot.

- **[Felhasználói árnyalat]** Az árnyalatbeállítás testreszabása.
- **[Pixel Plus HD]/[Pixel Precise HD]** Hozzáférés speciális beállításokhoz:
 - **[Tökéletesen természetes mozgás]** Csökkenti a félképek és a sorok villódzását, és sima mozgást eredményez.
 - **[100 Hz Clear LCD]** A TV képének frissítési gyakoriságát a maximális 100 Hz-re állítja a kiemelkedő élességű mozgás megjelenítéséhez, a valóságghű fekete színekhez, a nyugodt, villódzásmentes magas kontrasztú képek megjelenítéséhez és a szélesebb látószög alkalmazásához.

- **[Javított élesség]** Biztosítja a kiváló képélességet különösen a vonalak és a képek kontúrvonalai mentén.
- **[Dinamikus kontr.]** Javítja a kontrasztot.
- **[Dinamikus háttérvilágítás]** A TV-készülék háttérvilágításának módosítása, hogy az megfeleljen a környezeti fényviszonyoknak.
- **[MPEG zavar elnyomása]** Az átmenetek elsimítása digitális képeknél. Ez a funkció ki- és bekapcsolható.
- **[Színjavítás]** A színeket elevenebbé teszi, és növeli az élénk színek részletgazdagságát. Ez a funkció ki- és bekapcsolható.
- **[Számítógépes üzemmód]** A képbeállítások módosításának engedélyezése, ha a TV-hez HDMI-kapcsolaton keresztül számítógépet csatlakoztat. Ha engedélyezve van, akkor a számítógép képének lehető legrészletesebb megjelenítéséhez válassza a **[Képfarmátum] > [Nem méretezett]** lehetőséget.
- **[Optikai érzékelő]** A beállítások dinamikus módosítása a fényviszonyoknak megfelelően.
- **[Képfarmátum]** A kép formátumának megváltoztatása.
- **[Autom. formátum üzemmód]** Képfarmátum automatikus beállítása a képernyő kitöltésére vagy nagyításra.

Tanács

- Ha az **[Autom. formátum üzemmód]** nincs engedélyezve, akkor az opció bekapcsolásához válassza a **[Képfarmátum] > [Autom. formátum]** lehetőséget.

- **[Képváltás]** A kép pozíciójának módosítása.

Megjegyzés

- **[Szín]** és **[Kontraszt]**: ezek a beállítások a **[Kép és hang]** parancssávról (lásd 'A kép- és hang parancssáv használata', 18. oldal) is elérhetők.

A képfarmátum módosítása

- 1 Nyomja meg a  **FORMAT** gombot.
↳ Megjelenik a képfarmátumok listája.



- 2 A **Navigációs gombok** segítségével válasszon képfarmátumot.
- 3 Nyomja meg az **OK** gombot a választás megerősítéséhez.
↳ A kiválasztott képfarmátum aktiválódik.

Tanács

- A képfarmátumok a **[Beállítás]** menüből (lásd 'A beállítás menü megnyitása', 17. oldal) is elérhetők.

Az alábbi képfarmátumok használhatók.

Megjegyzés

- A képfarmátumtól függően bizonyos képfarmátumok nem érhetők el, és azok a képernyőn nem jelennek meg.
- A **[Nem méretezett]** beállítás módosítása előtt válassza a **[Kép] > [Számítógépes üzemmód] > [Be]** lehetőséget, majd a beállítás engedélyezéséhez nyomja meg az **OK** gombot.

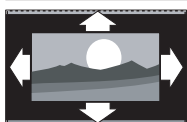

[Autom. formátum]

A kép nagyítása, hogy az teljesen kitöltse a képernyőt (a feliratok láthatók maradnak). A legkisebb képtorzulás eléréséhez ajánlott (HD vagy számítógép esetében nem használható).

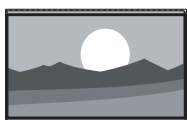

[Super zoom] Az oldalsó fekete sávok eltávolítása 4:3 képarányú adások esetében. HD vagy számítógép használata esetén nem ajánlott.

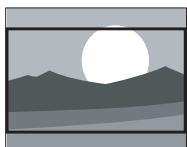

[16:9 képformátum] A hagyományos 4:3 formátum 16:9 képarányra történő átméretezése. HD vagy számítógép használata esetén nem ajánlott.

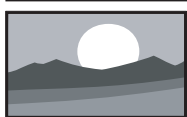

[Széles képernyő] A klasszikus 4:3 formátum 16:9 arányra történő nyújtása.

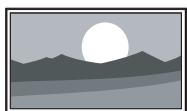

[Nem méretezett] A legnagyobb felbontást biztosítja számítógép esetén. Csak akkor érhető el, ha a **[Kép]** menüben a **[Számítógépes üzemmód]** aktív.

A hangbeállítások manuális megadása

- 1 TV-nézés közben nyomja meg a  (Főoldal) gombot.
↳ Megjelenik a főmenü.
- 2 A **Navigációs gombok** segítségével válassza az **[Beállítás]** lehetőséget.
- 3 Nyomja meg az **OK** gombot.
↳ Megjelenik a **[Beállítás]** menü.

- 4 Nyomja meg az **Navigációs gombok** gombot a **[Hang]** menü megjelenítéséhez.
- 5 Nyomja meg az **OK** gombot.
↳ Megjelenik az **[Hang]** menü.



- 6 A **Navigációs gombok** és az **OK** gomb segítségével kiválaszthatja és módosíthatja a kívánt hangbeállítást.
- 7 A kilépéshez nyomja meg a **↩ BACK** gombot.

A következő hangbeállításokat lehet megadni. A megjelenített csatornától függően elképzelhető, hogy egyes hangbeállítások nem állnak rendelkezésre.

- **[Mély]** A mély hangok szabályozása.
- **[Magas]** A magas hangok szabályozása.
- **[Hangerő]** A hangerő szabályozása.



Megjegyzés

- A **[Hangerőszab. látáskárosultaknak.]** beállítás módosítása előtt engedélyezze a **[Csökkent látóképességűeknek]** lehetőséget. TV-nézés közben nyomja meg az **[OPTIONS]** gombot, és válassza a **[Csökkent látóképességűeknek]** lehetőséget. Válassza ki a kívánt beállítást, majd nyomja meg az **OK** gombot.
- **[Hangerőszab. látáskárosultaknak.]** A látáskárosult hangszó és a normál hangszó arányának beállítása. Ha rendelkezésre áll, a látáskárosult hangszó a képernyőn látható eseményekről szóló beszámolót szólaltat meg. Ennek engedélyezéséhez a következő gombot kell megnyomni: **AD (Hangleírás)**.



- **[Aud. nyelv]** (Csak digitális csatornák esetén) Különböző nyelvű hangsávok közötti váltás, ha a műsort több nyelven sugározzák.
- **[Kétnyelvű I-II]** (Csak analóg csatornák esetén) Különböző nyelvű hangsávok közötti váltás, ha a műsort két nyelven sugározzák.
- **[Mono/Sztereo]** A sztereó és monó hangzás közötti váltás sztereóban sugárzott műsor esetén.
- **[TV hangszórók]** A TV-készülék hangszóróinak ki- és bekapcsolása. Ha a **[Automatikus (EasyLink)]** lehetőség van kiválasztva, a TV hangszórói kikapcsolnak, ha a készülék egy Easylink-kompatibilis házimozirendszerrel érkező jelet észlelt.
- **[Surround]** Térhatású hangzás engedélyezése.
- **[Fejhallg. hangerő]** A fejhallgató hangerejének beállítása.
- **[Delta hangerő]** Kiegyenlíti a csatornák vagy a csatlakoztatott készülékek közötti hangerőkülönbségeket. A delta hangerő módosítása előtt a készüléket kapcsolja át a csatlakoztatott készülékre.
- **[Balansz]** A jobb és a bal oldali hangszóró egyensúlyának beállítása.
- **[Automata hangerőszab.]** A hirtelen hangerőváltozások elkerülése, például csatornaváltás esetén.

Megjegyzés

- **[Mély], [Magas]** és **[TV hangszórók]**: ezek a beállítások a **[Kép és hang]** parancssávról (lásd 'A kép- és hang parancssáv használata', 18. oldal) is elérhetők. Megfelelő támogatás esetén a **[Aud. nyelv]** és a **[Hangerőszab. látáskárosultaknak.]** lehetőségek a beállítási menüből közvetlenül érhetők el.

Az Ambilight beállításainak módosítása (csak néhány típus esetén)

Az Ambilight-funkció színét, fényerejét és módját tetszés szerint módosíthatja.

- 1 TV-nézés közben nyomja meg a  (**Főoldal**) gombot.
↳ Megjelenik a főmenü.
- 2 A **Navigációs gombok** segítségével válassza az **[Beállítás]** lehetőséget.
- 3 Nyomja meg az **OK** gombot.
↳ Megjelenik az **[Beállítás]** menü.
- 4 A **Navigációs gombok** segítségével válassza az **[Ambilight]** lehetőséget.
- 5 Nyomja meg az **OK** gombot.
↳ Megjelenik az **[Ambilight]** menü.
- 6 A **Navigációs gombok** és az **OK** gomb segítségével jelölje ki és módosítsa az Ambilight kívánt beállítását.
- 7 A kilépéshez nyomja meg a  **BACK** gombot.

A következő Ambilight-beállításokat lehet megadni:

- **[Ambilight]** Az Ambilight be- és kikapcsolása.
- **[Aktív üzemmód]** Az Ambilight funkció beállításának kiválasztása a nyugodt és a dinamikus szintek között. Ez a lehetőség csak akkor érhető el, ha az Ambilight **[Szín]** értéke **[Aktív üzemmód]**.
- **[Fényesség]** Az Ambilight által sugárzott fény szintjének szabályozása.
- **[Szín]** Előre meghatározott vagy egyéni színbeállítás kiválasztása.
- **[Felhasználói szín]** Az előre meghatározott színek finomhangolása.
- **[Felosztás]** Az Ambilight-színek különbségének beállítása a TV-készülék oldalai között. A beállítás kikapcsolásával az Ambilight funkció színe dinamikus és egységes lesz.
- **[TV switch off]**: Az Ambilight kikapcsolási módja, amikor a TV-készülék kikapcsolt állapotban van.

Speciális teletextfunkciók használata

A teletext menüjének elérése

A teletext szolgáltatásainak elérése a teletext beállításainak menüjéből.

- 1 Nyomja meg az **TELETEXT** gombot.
↳ Megjelenik a teletext képernyője.
- 2 Nyomja meg az **☰** **OPTIONS** gombot.
↳ Megjelenik a teletext menüje.



- 3 A **Navigációs gombok** használatával a következő beállítások közül választhat:
 - **[Oldal kimerevítése]** Az aktuális oldal kimerevítése.
 - **[Felezett képernyő]/[Teljes képernyő]** Képernyőosztásos teletext engedélyezése és letiltása.
 - **[Kimutatás]** Az egyes oldalakon elrejtett információknak (pl. rejtvények, találós kérdések megoldásának) megjelenítésére vagy elrejtésére szolgál.
 - **[Aloldal-forgatás]** Ha vannak elérhető aloldalak, az aloldalak automatikusan léptetheti.
 - **[Nyelv]** Átváltás másik nyelvcsoportba, hogy a szöveg helyesen jelenjen meg, ha az adott nyelv eltérő karakterkészletet használ.
- 4 A kiválasztás megerősítéséhez nyomja meg az **OK** gombot.
↳ Megjelenik a teletext képernyője.

Tanács

- A beállítási menüből bármikor kiléphet a **☰** **OPTIONS** gomb segítségével.

Teletext aloldalainak kiválasztása

Egy-egy teletextoldalhoz gyakran több aloldal tartozik. Az aloldalak a főoldal száma melletti sávon jelennek meg.

Megjegyzés

- Az aloldalak (lásd 'A teletext menüjének elérése', 23. oldal) kiválasztása előtt engedélyezze az aloldalak görgetését.

- 1 Nyomja meg az **TELETEXT** gombot.
↳ Megjelenik a teletext képernyője.
- 2 Válasszon ki egy teletextoldalt.
- 3 Nyomja meg a **◀** vagy a **▶** gombot az aloldal kiválasztásához.
↳ Megjelenik az aloldal.

A T.O.P. kiválasztása

A T.O.P. (Table Of Pages, oldaljegyzékes) teletext-adások lehetővé teszik, hogy oldalszámok beírása nélkül egyik témáról a másikra ugorjon. T.O.P. nem mindegyik TV-csatorna esetében elérhető.

- 1 Nyomja meg az **TELETEXT** gombot.
↳ Megjelenik a teletext képernyője.
- 2 Nyomja meg az **INFO** gombot.
↳ Megjelenik a T.O.P. áttekintő lista.
- 3 A **Navigációs gombok** segítségével válasszon egy témát.
- 4 A kiválasztás megerősítéséhez nyomja meg az **OK** gombot.
↳ Megjelenik a kívánt teletextoldal.

Keresés a teletextben

Teletext oldal keresése tárgy vagy szó alapján.

- 1 Nyomja meg az **TELETEXT** gombot.
↳ Megjelenik a teletext képernyője.
- 2 Az első szó vagy szám kijelöléséhez nyomja meg az **OK** gombot.
- 3 A **Navigációs gombok** segítségével ugorjon a keresett szóra vagy számra.
- 4 A keresés elindításához nyomja meg az **OK** gombot.
- 5 A keresés befejezéséhez tartsa lenyomva a **▲** gombot, amíg az összes szó vagy szám kijelölése eltűnik.

Teletextoldalak nagyítása

A kényelmesebb olvashatóság érdekében a teletextoldalak kinagyíthatók.

- 1 Nyomja meg az **TELETEXT** gombot.
↳ Megjelenik a teletext képernyője.
- 2 Nyomja meg az **FORMAT** gombot.
↳ A készülék kinagyítja a teletext képernyőjét.
- 3 A következő gombokat használhatja:
 - **Navigációs gombok** – a kinagyított képernyő mozgatása.
 - **FORMAT** – a normál képernyőméret visszaállítása.

A Teletext 2.5 használata

A Teletext 2.5 több szint és jobb képminőséget biztosít, mint a hagyományos teletext. Ha egy csatorna Teletext 2.5 formátumban sugároz, a készülék alapértelmezés szerint átvált erre a formátumra.

- 1 TV-nézés közben nyomja meg a **▲** (**Főoldal**) gombot.
↳ Megjelenik a főmenü.
- 2 A **Navigációs gombok** segítségével válassza az **[Beállítás]** lehetőséget.

- 3 Nyomja meg az **OK** gombot.
↳ Megjelenik az **[Beállítás]** menü.
- 4 A **Navigációs gombok** segítségével válassza az **[Installálás] > [Preferenciák] > [Teletext 2.5] > [Be]** vagy **[Ki]** lehetőséget.
↳ A Teletext 2.5 be- vagy kikapcsol.
- 5 A kilépéshez nyomja meg a **↩BACK** gombot, a főmenübe való visszatéréshez pedig nyomja meg a **▲** (**Főoldal**) gombot.

A kedvenc csatornák listájának létrehozása és használata

Kedvenc TV-csatornáiból listákat állíthat össze, hogy könnyebben megtalálja azokat.

Megjegyzés

- A kedvencek listájára digitális rádióállomások is felvehetők, ha a készülék támogatja ezt.

Megtekintheti a kedvenceket tartalmazó csatornalistát, illetve megtekintheti az összes csatornát, ha éppen a kedvencek listája látható.

- 1 TV-nézés közben nyomja meg az **OK** gombot.
↳ Megjelenik a csatornatáblázat.
- 2 Nyomja meg az **OPTIONS** gombot.
↳ Megjelenik a beállítások menüje.



- 3 A **Navigációs gombok** segítségével válassza a **[Választási lista]** lehetőséget.
- 4 Nyomja meg az **OK** gombot.
↳ Megjelenik a **[Választási lista]** menü.
- 5 A **Navigációs gombok** használatával válasszon a következő lehetőségek közül:
 - **[Mind]** Az összes csatorna megjelenítése.
 - **[Kedvenc programok]** A kedvencek kiválasztott listájához tartozó csatornák megjelenítése.
 - **[Rádió]** Csak a rádiócsatornák megjelenítése.
 - **[Digitális]** Csak a digitális csatornák megjelenítése.
 - **[Analog]** Csak az analóg csatornák megjelenítése.
- 6 Nyomja meg az **OK** gombot a választás megerősítéséhez.
↳ A csatornatáblázatban megjelennek a kiválasztott lista elemei.

Csatornák hozzáadása a kedvencek listájához, illetve csatornák eltávolítása a kedvencek listájáról



Tanács

- Egy csatorna kedvenclistára való felvétele előtt válassza a **[Mind]** lehetőséget.

- 1 TV-nézéskor váltson a kedvenclistára felvenni (vagy a listáról eltávolítani) kívánt csatornára.
Egyéb megoldásként az **OK** gomb megnyomásával jelenítse meg a csatornatáblázatot, majd a **Navigációs gombok** segítségével válassza ki a hozzáadni vagy eltávolítani kívánt csatornát.
- 2 Nyomja meg az **☰ OPTIONS** gombot.
↳ Megjelenik a beállítások menüje.

- 3 A **Navigációs gombok** segítségével válassza a **[Kijelölés kedvencként]** vagy a **[Kedvencként való kijelölés megszüntetése]** lehetőséget.
↳ A csatornatáblázatban egy csillag jelenik meg; ez azt jelzi, hogy a csatorna felkerült a kedvencek listájára. A kedvenclistáról történő eltávolításkor a csillag eltűnik.

Csatornák újrendezése, átrendezése és átnevezése

Csatornák újrendezése/átrendezése

A táblázatban megjelenő csatornák tetszőlegesen újrendezhetők/átrendezhetők.

- 1 TV-nézés közben nyomja meg a **OK** gombot.
↳ Megjelenik a csatornatáblázat.
- 2 Nyomja meg az **☰ OPTIONS** gombot.
↳ Megjelenik a beállítások menüje.
- 3 A **Navigációs gombok** segítségével válassza ki a **[Újrarendez]** lehetőséget, majd nyomja meg az **OK** gombot.
↳ Ekkor megjelenik egy üzenet a képernyőn. A folytatáshoz ugorjon a 4. lépésre.
↳ A megszakításhoz és a kilépéshez nyomja meg a **☰ OPTIONS** gombot, és kövesse a képernyőn megjelenő utasításokat.
- 4 A **Navigációs gombok** segítségével válassza ki az áthelyezni kívánt csatornát.
↳ A kiválasztott csatorna körül egy keret jelenik meg.



- 5 A **Navigációs gombok** segítségével helyezze át a csatornát a kívánt helyre a csatornatáblázatban.
- 6 A kiválasztás megerősítéséhez nyomja meg az **OK** gombot.
↳ A csatorna átkerül a kívánt helyre.
- 7 A csatornatáblázatból a **↩ BACK** gomb megnyomásával léphet ki.

Csatornák átnevezése

Csatornák átnevezése a TV-csatornák listájában.

- 1 TV-nézés közben nyomja meg az **OK** gombot.
↳ Megjelenik a csatornatáblázat.
- 2 A **Navigációs gombok** segítségével válassza ki az átnevezni kívánt csatornát.
- 3 Nyomja meg az **☰ OPTIONS** gombot.
↳ Megjelenik a beállítások menüje.
- 4 A **Navigációs gombok** segítségével válassza az **[Átnevezés]** lehetőséget.
↳ Megjelenik a beviteli képernyő.
- 5 A **Navigációs gombok** vagy a **Számgombok** segítségével módosítsa a nevet, majd nyomja meg az **OK** gombot.
- 6 A művelet befejezése után a **Navigációs gombok** segítségével válassza a **[Kész]** lehetőséget.
 - A beírt név törléséhez válassza a **[Töröl]** lehetőséget.
 - Az elvetéshez válassza a **[Törlés]** lehetőséget.

- 7 A kiválasztás megerősítéséhez nyomja meg az **OK** gombot.
- 8 A csatornatáblázatból a **↩ BACK** gomb megnyomásával léphet ki.

Csatornák elrejtése és megjelenítése

Csatornák elrejtése

A jogosulatlan hozzáférés megakadályozása érdekében a táblázatban megjelenő csatornák elrejthetők.

- 1 TV-nézés közben nyomja meg az **OK** gombot.
↳ Megjelenik a csatornatáblázat.
- 2 A **Navigációs gombok** segítségével válassza ki az elrejtetni kívánt csatornát.
- 3 Nyomja meg az **☰ OPTIONS** gombot.
↳ Megjelenik a beállítások menüje.
- 4 A **Navigációs gombok** segítségével válassza a **[Csatorna elrejtése]** lehetőséget.
- 5 Nyomja meg az **OK** gombot a választás megerősítéséhez.
↳ A csatorna elrejtése megtörtént.
- 6 A csatornatáblázatból a **↩ BACK** gomb megnyomásával léphet ki.

Csatornák megjelenítése

A rejtett csatornák megjelenítése.

- 1 TV-nézés közben nyomja meg az **OK** gombot.
↳ Megjelenik a csatornatáblázat.
- 2 Nyomja meg az **☰** **OPTIONS** gombot.
↳ Megjelenik a beállítások menüje.
- 3 A **Navigációs gombok** segítségével válassza az **[Rejtett csatornák megjelenítése]** lehetőséget.
- 4 Nyomja meg az **OK** gombot.
↳ A rejtett csatornák megjelennek a táblázatban, de a rájuk vonatkozó adatok rejtve maradnak. Fekete négyzetként jelennek meg.



- 5 A **Navigációs gombok** segítségével válassza ki a megjelenítendő csatornát.
- 6 Nyomja meg az **☰** **OPTIONS** gombot.
↳ Megjelenik a beállítások menüje.
- 7 A **Navigációs gombok** segítségével válassza ki a **[Csatorna megjelenítése]** lehetőséget, majd nyomja meg az **OK** gombot.
↳ A csatorna rejtettsége ezzel megszűnik.

☰ Megjegyzés

- További csatornák megjelenítéséhez ismételje meg az 5–7. lépést.

Az elektronikus műsorfűzet használata

☰ Megjegyzés

- Az elektronikus műsorfűzet nem érhető el minden országban. Ha elérhető, akkor vagy **[Jelenleg]/[Következő]** típusú vagy 8 napos elektronikus műsorfűzet jelenik meg.

Az elektronikus műsorfűzet a digitális csatornák esetében a képernyőn megjeleníthető műsorkalauz. A műsorfűzet a következőket teszi lehetővé:

- Megtekintheti az éppen sugárzott digitális műsorok listáját
- Megtekintheti a soron következő műsorokat.
- Műfajok szerint rendezheti a műsorokat.
- Emlékeztetőket állíthat be, amelyek figyelmeztetik az adott műsorok kezdetére.
- Létrehozhatja a kedvenc EPG-csatornáinak listáját

Az elektronikus műsorfűzet bekapcsolása

☰ Megjegyzés

- Az elektronikus műsorfűzet első használata alkalmával előfordulhat, hogy a rendszer frissítés végrehajtására kéri. A frissítés végrehajtásához kövesse a képernyőn megjelenő utasításokat.

- 1 TV-nézés közben nyomja meg az **GUIDE** gombot.
↳ Megjelenik az EPG menü.



- 2 A következő gombokat használhatja:
- **Navigációs gombok** – mozgás a képernyőn.
 - **INFO** – a műsor (lásd 'Csatorna/műsor adatainak megtekintése', 28. oldal) további adatainak megtekintése.
 - **OPTIONS** – a beállítási menü (lásd 'A műsorfüzet beállításait tartalmazó menü használata', 28. oldal) megjelenítése.
- 3 Az eredeti csatornára a **BACK** megnyomásával térhet vissza; a kiválasztott csatornára az **OK** megnyomásával ugorhat.

Csatorna/műsor adatainak megtekintése

- 1 TV-nézés közben vagy EPG módban nyomja meg az **INFO** gombot.
↳ Megjelenik a műsorinformációs képernyő.
- 2 A képernyők között a **Navigációs gombok** segítségével közlekedhet.
- 3 Az eredeti csatornára az **INFO** megnyomásával térhet vissza; az EPG menüből a **BACK** megnyomásával léphet ki.

A műsorfüzet beállításait tartalmazó menü használata

Az emlékeztetők beállításához és törléséhez, a nap váltásához és a műsorfüzet egyéb hasznos lehetőségeinek eléréséhez használja a műsorfüzet beállításainak menüjét.

Megjegyzés

- Az EPG-beállítások a TV-csatorna adatainak 8 napos időszakában állnak rendelkezésre.

- 1 EPG módban nyomja meg az **OPTIONS** gombot.
↳ Megjelenik az EPG menüje.

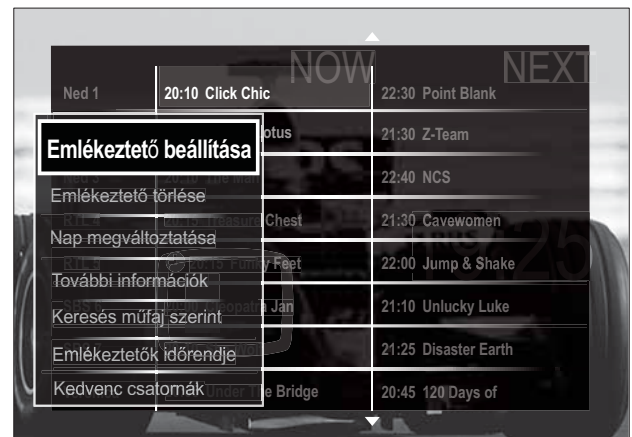

- 2 A **Navigációs gombok** és az **OK** segítségével választhat a következő lehetőségek közül, és módosíthatja azokat:
- **[Emlékeztető beállítása]** Műsoremlékeztető beállítása.
 - **[Emlékeztető törlése]** Műsoremlékeztetők törlése.
 - **[Nap megváltoztatása]** EPG nap beállítása. Válassza a **[Ma]**, **[Következő nap]** vagy **[Előző nap]** lehetőséget.
 - **[További információk]** A programinformációk megjelenítése.
 - **[Keresés műfaj szerint]** TV-műsorok keresése műfaj alapján.
 - **[Emlékeztetők időrendje]** Műsoremlékeztetők listájának megjelenítése.

- **[Kedvenc csatornák]** A kedvenc EPG-csatornák beállítása.
- 3** Az EPG beállításainak menüjéből való kilépéshez nyomja meg az **[OPTION]** gombot.

Időzítők használata

Időzítőket állíthat be a TV-készülék egy meghatározott idő után történő készenléti módba váltáshoz.

A TV-készülék automatikus átkapcsolása készenléti módba (Időzített kikapcsoló)

Az időzített kikapcsoló előre meghatározott idő elteltével a TV-készüléket készenléti módba állítja.



Tanács

- A TV-készüléket korábban is kikapcsolhatja, vagy a visszaszámlálás alatt törölheti a beállított időt.

- 1** TV-nézés közben nyomja meg a **[Főoldal]** gombot.
↳ Megjelenik a főmenü.
- 2** A **Navigációs gombok** segítségével válassza a **[Beállítás]** lehetőséget.
- 3** Nyomja meg az **OK** gombot.
↳ Megjelenik az **[Beállítás]** menü.
- 4** A **Navigációs gombok** segítségével válassza a **[Funkciók] > [Időzített kikapcsoló]** lehetőséget.
↳ Megjelenik az **[Időzített kikapcsoló]** menü.
- 5** A **Navigációs gombok** segítségével állítsa be a kikapcsolás idejét.
↳ Az időzített kikapcsoló öt perces lépésekben akár 180 percre is állítható. Az időzítést nulla percre állítva kapcsolhatja ki.

- 6** Nyomja meg az **OK** gombot az elalváskapcsoló aktiválásához.
↳ A TV-készülék a meghatározott idő letelte után készenléti módba vált.
- 7** A kilépéshez nyomja meg a **[BACK]** gombot, a főmenübe való visszatéréshez pedig nyomja meg a **[Főoldal]** gombot.

A gyermekfelügyelet és a besorolás-alapú zárolások használata

A TV-készülék zárolásával és a besorolások alkalmazásával megakadályozhatja, hogy gyermekei bizonyos műsorokat vagy csatornákat nézzenek.

A gyerekzár kódjának beállítása vagy módosítása

- 1** TV-nézés közben nyomja meg a **[Főoldal]** gombot.
↳ Megjelenik a főmenü.
- 2** A **Navigációs gombok** segítségével válassza az **[Beállítás]** lehetőséget.
- 3** Nyomja meg az **OK** gombot.
↳ Megjelenik az **[Beállítás]** menü.
- 4** A **Navigációs gombok** segítségével válassza a **[Funkciók] > [Kódbeállítás]/[Kód módosítása]** lehetőséget.
↳ Megjelenik a **[Kódbeállítás]/[Kód módosítása]** menü.
- 5** A **Számgombok** segítségével állítsa be a kódot.
- 6** Nyomja meg az **OK** gombot.
↳ Megjelenik a kód beállítását visszaigazoló üzenet.
- 7** A kilépéshez nyomja meg a **[BACK]** gombot, a főmenübe való visszatéréshez pedig nyomja meg a **[Főoldal]** gombot.





Tanács

- Ha elfelejtette a kódot, írja be a „8888” számot a meglévő kód felülírásához.

A TV-készülék zárolása vagy kioldása

A TV zárolásával az összes csatorna és csatlakoztatott készülék elérését meggátolhatja.

- 1 TV-nézés közben nyomja meg a  (Főoldal) gombot.
↳ Megjelenik a főmenü.
- 2 A **Navigációs gombok** segítségével válassza az **[Beállítás]** lehetőséget.
- 3 Nyomja meg az **OK** gombot.
↳ Megjelenik az **[Beállítás]** menü.
- 4 A **Navigációs gombok** segítségével válassza a **[Funkciók] > [Gyermekzár] > [Zár]/[Kiold]** lehetőséget.
↳ Megjelenik a gyermekzár kódját bekérő üzenet.
- 5 A **Számgombok** segítségével adja meg a gyermekzár kódját.
↳ Megjelenik az **[Gyermekzár]** menü.
- 6 A **Navigációs gombok** segítségével válassza a **[Zár]/[Kiold]** lehetőséget.
- 7 A kiválasztás megerősítéséhez nyomja meg az **OK** gombot.
↳ Az összes csatorna és csatlakoztatott készülék zárolása életbe lép, illetve megszűnik.
- 8 A kilépéshez nyomja meg a  **BACK** gombot, a főmenübe való visszatéréshez pedig nyomja meg a  (Főoldal) gombot.

Korhatár-besorolás engedélyezése

Megjegyzés

- A szülői minősítés nem érhető el minden országban.

Számos digitális adást sugárzó szolgáltató korhatárjelzéssel látja el a műsorait. A korhatár-besorolás beállítása előtt engedélyezze a funkció használatát.

- 1 TV-nézés közben nyomja meg a  (Főoldal) gombot.
↳ Megjelenik a főmenü.

- 2 A **Navigációs gombok** segítségével válassza az **[Beállítás]** lehetőséget.
- 3 Nyomja meg az **OK** gombot.
↳ Megjelenik az **[Beállítás]** menü.
- 4 A **Navigációs gombok** segítségével válassza ki a **[Funkciók] > [Gyermekzár]** lehetőséget, majd nyomja meg az  gombot.
↳ Megjelenik a gyermekzár kódját bekérő üzenet.
- 5 A **Számgombok** segítségével adja meg a gyermekzár kódját.
- 6 A **Navigációs gombok** segítségével lépjen vissza egy szintet a menüben a **[Funkciók] > [Szülői minősítés]** menükhöz.
↳ A **[Szülői minősítés]** menü már elérhető.

Korhatár-besorolás beállítása

Számos digitális adást sugárzó szolgáltató korhatárjelzéssel látja el a műsorait. A TV-készülék beállítható úgy, hogy csak a gyermekei korának megfelelő korhatárjelzésű műsorokat jelenítse meg.

Megjegyzés

- A korhatár-besorolás beállítása előtt engedélyezze a funkció (lásd 'Korhatár-besorolás engedélyezése', 30. oldal) használatát.

- 1 TV-nézés közben nyomja meg a  (Főoldal) gombot.
↳ Megjelenik a főmenü.
- 2 A **Navigációs gombok** segítségével válassza az **[Beállítás]** lehetőséget.
- 3 Nyomja meg az **OK** gombot.
↳ Megjelenik az **[Beállítás]** menü.
- 4 A **Navigációs gombok** segítségével válassza a **[Funkciók] > [Szülői minősítés]** lehetőséget.
↳ Megjelenik a gyermekzár kódját bekérő üzenet.

- 5 A **Számgombok** segítségével adja meg a gyermekzár kódját.
- 6 A **Navigációs gombok** segítségével válassza ki a kívánt korhatárt, majd a beállítások alkalmazásához nyomja meg az **OK** gombot.
 - ↳ A beállított értéknél magasabb korhatárral rendelkező programok letiltásra kerülnek.
- 7 A kilépéshez nyomja meg a **↩ BACK** gombot, a főmenübe való visszatéréshez pedig nyomja meg a **🏠 (Főoldal)** gombot.

A feliratozás használata

Lehetőség van a feliratok engedélyezésére az egyes TV-csatornák esetében. A feliratok sugárzása teletexten vagy DVB-T digitális sugárzáson keresztül történik. Digitális adások esetén kiválaszthatja a felirat nyelvét.

Feliratok engedélyezése és letiltása analóg TV-csatornák esetén

- 1 Váltson egy analóg csatornára.
- 2 Nyomja meg az **TELETEXT** gombot.
- 3 A **Számgombok** használatával adja meg a feliratoldal háromjegyű oldalszámát.
- 4 A teletext kikapcsolásához nyomja meg az **TELETEXT** gombot.
- 5 Nyomja meg az **SUBTITLE** gombot.
 - ↳ Megjelenik az **[Felirat]** menü.

Megjegyzés

- A **[Felirat]** menü a **[Beállítás]** menüből is elérhető.

- 6 A **Navigációs gombok** használatával a következő lehetőségek közül választhat:
 - **[Be]** Feliratok engedélyezése.
 - **[Ki]** Feliratok letiltása.
 - **[Felirat némitáskor]** Feliratok megjelenítése csak a hang némitásakor.

- 7 A kiválasztás megerősítéséhez nyomja meg az **OK** gombot.
 - ↳ Megtörténik a feliratok engedélyezése vagy letiltása.
- 8 A kilépéshez nyomja meg a **↩ BACK** gombot, a főmenübe való visszatéréshez pedig nyomja meg a **🏠 (Főoldal)** gombot.

Megjegyzés

- A feliratok engedélyezéséhez minden egyes analóg csatornán meg kell ismételnie ezt a műveletet.
- Ha az EasyLink engedélyezve van, a feliratok nem jelennek meg, ha az **[Felirat némitáskor]** lehetőség ki van választva (lásd 'EasyLink funkció be- és kikapcsolása', 57. oldal).

Feliratok engedélyezése és letiltása digitális TV-csatornák esetén

- 1 Nyomja meg a **SUBTITLE** gombot.
 - ↳ Megjelenik a **[Felirat]** menü.

Megjegyzés

- A **[Felirat]** menü a **[Beállítás]** menüből (lásd 'A beállítás menü megnyitása', 17. oldal) is elérhető.

- 2 A **Navigációs gombok** használatával a következő lehetőségek közül választhat:
 - **[Be]** Feliratok engedélyezése.
 - **[Ki]** Feliratok letiltása.
 - **[Felirat némitáskor]** Feliratok megjelenítése csak a hang némitásakor.
- 3 Nyomja meg az **OK** gombot.
 - ↳ Megtörténik a feliratok engedélyezése vagy letiltása.
- 4 A kilépéshez nyomja meg a **↩ BACK** gombot, a főmenübe való visszatéréshez pedig nyomja meg a **🏠 (Főoldal)** gombot.

Feliratok nyelvének kiválasztása digitális TV-csatornákon

Megjegyzés

- Amikor az alábbiakban bemutatottak szerint kiválaszt egy feliratnyelvet valamelyik digitális TV-csatornán, akkor a Telepítés menüben beállított, előnyben részesített feliratnyelv átmenetileg felülírásra kerül.

- 1 TV-nézés közben nyomja meg a  (Főoldal) gombot.
↳ Megjelenik a főmenü.
- 2 A **Navigációs gombok** segítségével válassza az **[Beállítás]** lehetőséget.
- 3 Nyomja meg az **OK** gombot.
↳ Megjelenik az **[Beállítás]** menü.
- 4 A **Navigációs gombok** segítségével válassza a **[Funkciók] > [Feliratozás nyelve]** lehetőséget.
↳ Megjelenik a feliratnyelvek listája.
- 5 A **Navigációs gombok** segítségével válasszon egy nyelvet.
- 6 A kiválasztás megerősítéséhez nyomja meg az **OK** gombot.
↳ A felirat nyelvének beállítása megtörténik.

Megjegyzés

- A leggyakrabban használt feliratnyelveket a **[Nyelvek]** menü segítségével állíthatja be. A feliratok engedélyezésakor mindig a leggyakrabban használt feliratnyelveken jelennek meg.

A TV-készülék órájának használata

A TV-készülék képernyőjén megjeleníthet egy órát. Az óra a TV-szolgáltató által továbbított pontos időt jeleníti meg.

A TV órájának megjelenítése

A TV-képernyőn megjeleníthető a pontos idő.

- 1 TV-nézés közben nyomja meg az  **OPTIONS** gombot.
↳ Megjelenik a beállítások menüje.
- 2 A **Navigációs gombok** segítségével válassza az **[Óra]** lehetőséget.
- 3 A kiválasztás megerősítéséhez nyomja meg az **OK** gombot.
↳ Az óra megjelenik a TV-képernyőn.

Megjegyzés

- Az óra letiltásához ismételje meg a fenti eljárást.

Tanács

- Az óra a **[Beállítás]** menüből (lásd 'A beállítás menü megnyitása', 17. oldal) is elérhető.

Az óra üzemmódjának módosítása

Alapértelmezés szerint az óra üzemmódja **[Automatikus]**: a TV-készülék órája a koordinált világidőhöz (UTC) igazodik. Ha a TV-készülék nem képes UTC-adás fogadására, az óra üzemmódját állítsa **[Kézi]** értékre. Ha az óra üzemmódja **[Kézi]**, az időadatok beállítása az aktuális időzóna (lásd '1. lépés: A rendszer kiválasztása', 41. oldal) és nyári időszámítás (lásd 'A nyári időszámítás engedélyezése és kikapcsolása', 33. oldal) függvénye.

- 1 TV-nézés közben nyomja meg a  (Főoldal) gombot.
↳ Megjelenik a főmenü.
- 2 A **Navigációs gombok** segítségével válassza az **[Beállítás]** lehetőséget.

- 3 Nyomja meg az **OK** gombot.
↳ Megjelenik az **[Beállítás]** menü.
- 4 A **Navigációs gombok** segítségével válassza az **[Installálás] > [Óra] > [Automatikus óra-beállítás üzemmód]** lehetőséget.
↳ Megjelenik az **[Automatikus óra-beállítás üzemmód]** menü.
- 5 A **Navigációs gombok** segítségével válassza a **[Automatikus]** vagy a **[Kézi]** lehetőséget.
- 6 A kiválasztás megerősítéséhez nyomja meg az **OK** gombot.
↳ Megtörténik az óra üzemmódjának beállítása.

A nyári időszámítás engedélyezése és kikapcsolása

Ha az óra üzemmódja **[Kézi]**, az időzónának megfelelően engedélyezze vagy tiltsa le a nyári időszámítást.

- 1 Az **[Óra]** menüben a **Navigációs gombok** segítségével válassza ki a **[Nyári időszámítás]** lehetőséget.
↳ Megjelenik a **[Nyári időszámítás]** menü.
- 2 A **Navigációs gombok** segítségével válassza a **[Nyári időszámítás szerinti idő]** vagy a **[Standard idő]** lehetőséget.
- 3 Nyomja meg az **OK** gombot a választás megerősítéséhez.
↳ Megtörténik a nyári időszámítás engedélyezése vagy letiltása.

Fényképnézegetés, zenelejátszás és videózás



Vigyázat

- A Philips nem vállal felelősséget az USB-tárolóeszköz kompatibilitásával, valamint a funkció használatának eredményeként az azon tárolt adatok sérülésével vagy elvesztésével kapcsolatban.

A TV-készüléken található USB-csatlakozó segítségével megtekintheti az USB-tárolóeszközön tárolt fényképeket, továbbá lejátszhatja a zenefájlokat és videókat.

A TV-készülék emellett egy hálózati csatlakozóval is rendelkezik, amely lehetővé teszi a médiafájlok elérését és lejátszását közvetlenül a számítógépről.

Csatlakozás USB-tárolóeszközhöz és az eszköz tartalmának megtekintése

- 1 A TV-készülék bekapcsolt állapotában csatlakoztassa az USB-tárolóeszközt a TV-készülék oldalán található USB-porthoz.
↳ Megjelenik az USB-tárolóeszköz tartalma.

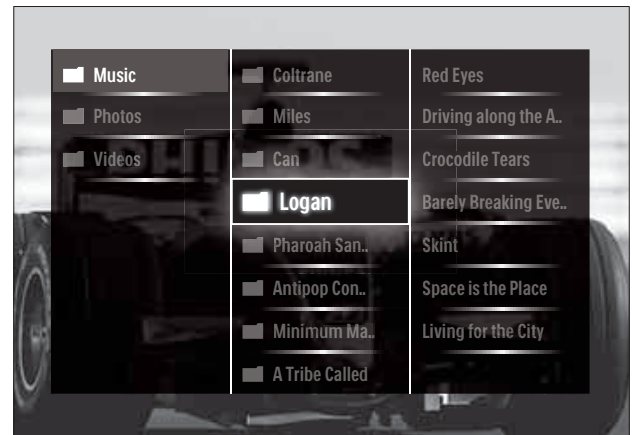

Megjegyzés

- Az USB-tárolóeszköz tartalma a főmenü **[Tallózás az USB-n]** parancsával is megjeleníthető.
- Ha USB-elosztó (USB-hub) segítségével egyszerre több USB-tárolóeszközt is csatlakoztat, választania kell az eszközök között. A **Navigációs gombok** segítségével válassza ki a kívánt eszközt, majd nyomja meg az **OK** gombot.







- 2 Az USB-tárolóeszköz tartalmának megtekintését a **⬆️(HOME)** megnyomásával fejezheti be.
↳ Megjelenik a főmenü.

Kapcsolódás a hálózathoz és a tartalomböngésző megnyitása

A tartalomböngésző megnyitása előtt győződjön meg arról, hogy a TV-készülék csatlakoztatva van (lásd 'Kapcsolódás a hálózathoz és a tartalomböngésző megnyitása', 34. oldal) a számítógépes hálózathoz.

- 1 TV-nézés közben nyomja meg a  (Főoldal) gombot.
↳ Megjelenik a főmenü.
- 2 A **Navigációs gombok** segítségével válassza a **[Tallózás a PC-n]** lehetőséget.
↳ Megjelenik a tartalomböngésző.

Fényképekből álló diavetítés megtekintése

- 1 A tartalomböngészőben a **Navigációs gombok** segítségével válassza ki a kívánt fényképet.
- 2 Nyomja meg a  vagy az **OK** gombot.
↳ A kiválasztott képtől kezdődően elindul a diavetítés.
- 3 A következő gombokat használhatja:
 -  – a diavetítés szüneteltetése.
 - , ,  vagy **P +/-** – ugrás az előző, ill. a következő képre.
 -  – diavetítés leállítása és visszatérés a tartalomböngészőhöz.





A diavetítés beállításainak módosítása

- 1 Diavetítés megtekintése közben nyomja meg az **OPTIONS** gombot.
↳ Megjelenik a beállítások menüje.
- 2 A **Navigációs gombok** segítségével a következő lehetőségeket választhatja ki és módosíthatja:
 - **[Elforgat]** A kép elforgatása.
 - **[Ismétlés]** A diavetítés megismétlése.
 - **[Kevert sorr. be]** A diavetítés képeinek véletlenszerű lejátszása.
 - **[Kevert sorr. ki]** A véletlenszerű képmegjelenítés letiltása.

- **[Diabemutató lejátszási sebessége]** A kép megjelenítési időtartamának beállítása.
- **[Diabemutatónál használt átmenet]** A képek közötti átmenet beállítása.

- 3 A kiválasztás megerősítéséhez nyomja meg az **OK** gombot.
↳ A diavetítés beállítása érvényesítésre kerül.

Zene hallgatása

- 1 Az USB-tárolóeszköz tartalmának megtekintése közben a **Navigációs gombok** segítségével válassza ki a kívánt zeneszámot.
- 2 Nyomja meg az **OK** gombot.
↳ A zenelejátszó elkezd lejátszani a zeneszámot.
- 3 A következő gombokat használhatja:
 - **P +/-** – ugrás a következő vagy előző zeneszámra.
 - ,  – gyorskeresés előre vagy hátra a zeneszámban.
 -  – zeneszám lejátszása vagy szüneteltetése.
- 4 A lejátszás leállításához és az USB-tárolóeszköz tartalmának megtekintésének befejezéséhez nyomja meg az  vagy az **OK** gombot.

Zenei beállítások módosítása

- 1 Zenelejátszás közben nyomja meg az **OPTIONS** gombot.
↳ Megjelenik a beállítások menüje.
- 2 A **Navigációs gombok** segítségével a következő lehetőségeket választhatja ki és módosíthatja:
 - **[Ismétlés]** A zeneszám vagy album ismételt lejátszása.
 - **[Kevert sorr. be]/[Kevert sorr. ki]** A dalok véletlen sorrendű lejátszásának be-, illetve kikapcsolása.

- 3 A kiválasztás megerősítéséhez nyomja meg az **OK** gombot.
↳ A zenelejátszás beállítása érvényesítésre kerül.



Megjegyzés

- A diavetítés beállításai a tartalomböngészőben a **OPTIONS** gomb megnyomásával is megjeleníthetők.

Videózás

- 1 Az USB-tárolóeszköz tartalmának megtekintése közben a **Navigációs gombok** segítségével válassza ki a kívánt videofájlt.
- 2 Nyomja meg az **OK** gombot.
↳ A videolejátszó elkezd lejátszani a videofájlt.
- 3 A következő gombokat használhatja:
 - **P +/-** – ugrás a következő vagy előző videofájltra.
 - **◀▶** – gyorskeresés előre vagy hátra a videofájlban.
 - **▶||** – videofájl lejátszása vagy szüneteltetése.
- 4 A lejátszás leállításához és az USB-tárolóeszköz tartalmának megtekintésének befejezéséhez nyomja meg az **■** vagy az **OK** gombot.

A videobeállítások módosítása

- 1 Videolejátszás közben nyomja meg az **OPTIONS** gombot.
↳ Megjelenik a beállítások menüje.
- 2 A **Navigációs gombok** segítségével a következő lehetőségeket választhatja ki és módosíthatja:
 - **[Kis képernyő]** Videó lejátszása kisképernyős módban.
 - **[Teljes képernyő]** Videó lejátszása teljes képernyős módban.
 - **[Ismétlés]** Videó ismétlése.

- **[Kevert sorr. be]/[Kevert sorr. ki]** A videók véletlen sorrendű lejátszásának be-, illetve kikapcsolása.

- 3 A beállítás módosításához nyomja meg az **OK** gombot.

USB-tárolóeszköz eltávolítása



Vigyázat

- Ennek az eljárásnak a követésével elkerülheti az USB-tárolóeszköz károsodását.

- 1 Az USB-tárolóeszköz tartalmának megtekintését a **▲(HOME)** megnyomásával fejezheti be.
- 2 Várjon öt másodpercet, mielőtt eltávolítaná az USB-tárolóeszközt.

Digitális rádiócsatornák hallgatása

Ha lakhelyén fogható digitális adás, akkor a digitális rádiócsatornákat a készülék a telepítés során automatikusan beállítja.

- 1 TV-nézés közben nyomja meg az **OK** gombot.
↳ Megjelenik a csatornatáblázat.
- 2 Nyomja meg az **OPTIONS** gombot.
↳ Megjelenik a beállítások menüje.
- 3 A **Navigációs gombok** segítségével válassza az **[Választási lista]** lehetőséget.
↳ Megjelenik az **[Választási lista]** menü.
- 4 A **Navigációs gombok** segítségével válassza az **[Rádió]** lehetőséget.
- 5 Nyomja meg az **OK** gombot.
↳ A csatornatáblázatban megjelenik az elérhető digitális rádiócsatornák listája.
- 6 A **Navigációs gombok** segítségével válasszon egy rádiócsatornát.
- 7 Nyomja meg az **OK** gombot.
↳ A kiválasztott digitális rádiócsatorna megszólal a TV-készülék hangszóróin keresztül.

A Scenea funkció használata

A Scenea funkció aktiválása

A Scenea funkcióval háttérképként állíthat be egy képet a TV-készülékén. Győződjön meg róla, hogy TV-készülékre az **[Otthon]** üzemmódra van állítva.

- 1 Nyomja meg a  gombot.
- 2 Válassza a [Scenea] funkciót, majd nyomja meg az **OK** gombot.
 - ↳ Az alapértelmezett vagy előre betöltött kép kerül megjelenítésre.



Megjegyzés

- Megjegyzés: Ha az elalváskapcsoló ki van kapcsolva, a háttérkép 120 percre kerül megjelenítésre. Egyéb esetben az elalváskapcsoló (lásd 'A TV-készülék automatikus átkapcsolása készenléti módba (Időzített kikapcsoló)', 29. oldal) aktív állapotának időtartama alatt kerül megjelenítésre.

Kép beállítása Scenea-ként



Megjegyzés

- Megjegyzés: A kép fájlmérete nem lehet nagyobb 1 MB-nál.

- 1 Csatlakoztassa az USB-tárolóeszközt a TV-készülékhez.
- 2 Válassza az **[Tallózás az USB-n]** lehetőséget, majd nyomja meg az **OK** gombot.
- 3 Válasszon ki egy képet, majd nyomja meg a  gombot.
- 4 Válassza az **[Beállítás Scenea-ként]** lehetőséget, majd nyomja meg az **OK** gombot.
- 5 Válassza az **[Igen]** lehetőséget, majd nyomja meg az **OK** gombot.
- 6 A Scenea funkcióból való kilépéshez nyomjon meg bármilyen gombot.

A TV-készülék szoftverének frissítése

A Philips folyamatosan törekszik termékei javítására, és azt javasoljuk, hogy a frissítések rendelkezésre állása esetén frissítse a TV-készülék szoftverét. A rendelkezésre álló szoftverek a www.philips.com/support webhelyen találhatóak meg.

Az aktuális szoftververzió ellenőrzése

- 1 TV-nézés közben nyomja meg a  (**Főoldal**) gombot.
 - ↳ Megjelenik a főmenü.
- 2 A **Navigációs gombok** segítségével válassza az **[Beállítás]** lehetőséget.
- 3 Nyomja meg az **OK** gombot.
 - ↳ Megjelenik az **[Beállítás]** menü.
- 4 A **Navigációs gombok** segítségével válassza a **[Szoftverfrissítés] > [Információ az aktuális szoftverről]** lehetőséget.
- 5 Nyomja meg az **OK** gombot.
 - ↳ Megjelenik az aktuális szoftver verziószáma.

Szoftver frissítése (webhelyről)

A művelet végrehajtása előtt győződjön meg a következőkről:

- Van elég ideje a teljes frissítési művelet befejezéséhez.
- Rendelkezésre áll legalább 256 MB szabad tárhellyel rendelkező USB-tárolóeszköz.
- Rendelkezésre áll USB-porttal és internet-hozzáféréssel rendelkező számítógép.

- 1 TV-nézés közben nyomja meg a  (**Főoldal**) gombot.
 - ↳ Megjelenik a főmenü.
- 2 A **Navigációs gombok** segítségével válassza az **[Beállítás]** lehetőséget.

- 3 Nyomja meg az **OK** gombot.
↳ Megjelenik az **[Beállítás]** menü.
- 4 A **Navigációs gombok** segítségével válassza a **[Szoftverfrissítés] > [Frissítés most]** lehetőséget.
- 5 Nyomja meg az **OK** gombot.
↳ Elindul a frissítési segéd. A frissítés befejezéséhez kövesse a képernyőn megjelenő utasításokat.

Szoftver frissítése (digitális sugárzás)

(Csak néhány országban érhető el) A TV-készülék képes digitális szolgáltatáson keresztül (ha ez elérhető) szoftverfrissítéseket fogadni. Elérhető frissítés esetén megjelenik a szoftver frissítésére felszólító üzenet. Az üzenet megjelenésekor kifejezetten ajánlatos frissíteni a szoftvert.

Ha később szeretné elvégezni a frissítést, kövesse az alábbi lépéseket.

- 1 TV-nézés közben nyomja meg a **⬆** (**Főoldal**) gombot.
↳ Megjelenik a főmenü.
- 2 A **Navigációs gombok** segítségével válassza az **[Beállítás]** lehetőséget.
- 3 Nyomja meg az **OK** gombot.
↳ Megjelenik az **[Beállítás]** menü.
- 4 A **Navigációs gombok** segítségével válassza a **[Szoftverfrissítés] > [Helyi frissítések]** lehetőséget.
- 5 Nyomja meg az **OK** gombot.
↳ A TV-készülék a digitális sugárzáson keresztül megkeresi az elérhető szoftverfrissítéseket.

Szoftverfrissítés (az internetről)

(Csak néhány országban érhető el) Amennyiben a TV-készülék egy internetkapcsolattal rendelkező routerhez csatlakozik, akkor a TV szoftvere közvetlenül frissíthető az internetről. Szélessávú internetkapcsolatra van szükség.

- 1 TV-nézés közben nyomja meg a **⬆** (**Főoldal**) gombot.
↳ Megjelenik a főmenü.
- 2 A **Navigációs gombok** segítségével válassza az **[Beállítás]** lehetőséget.
- 3 Nyomja meg az **OK** gombot.
↳ Megjelenik az **[Beállítás]** menü.
- 4 A **Navigációs gombok** segítségével válassza a **[Szoftverfrissítés] > [Frissítés most]** lehetőséget.
- 5 Nyomja meg az **OK** gombot.
- 6 Válassza az **[Internet]** lehetőséget, majd nyomja meg az **OK** gombot.
↳ A frissítés megkezdődik. A művelet befejezése után a TV-készülék automatikusan kikapcsol, majd ismét bekapcsol. Várja meg, amíg a televízió magától bekapcsol. Ne használja a TV-készülék **⏻** **POWER** gombját.



Tanács

- Ha a TV az internethez csatlakozik, a bekapcsoláskor egy üzenetet jelenít meg, ha új szoftververzió érhető el.

A TV-készülék beállításainak módosítása

- 1 TV-nézés közben nyomja meg a **⬆** (**Főoldal**) gombot.
↳ Megjelenik a főmenü.
- 2 A **Navigációs gombok** segítségével válassza az **[Beállítás]** lehetőséget.
- 3 Nyomja meg az **OK** gombot.
↳ Megjelenik az **[Beállítás]** menü.
- 4 A **Navigációs gombok** segítségével válassza a **[Installálás] > [Preferenciák]** lehetőséget.
↳ Megjelenik az **[Preferenciák]** menü.

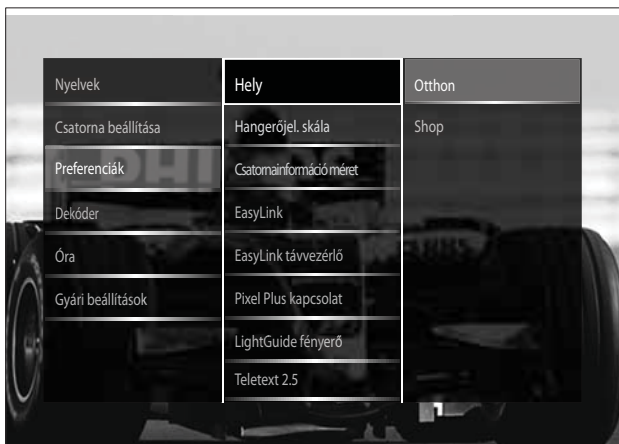

5 A **Navigációs gombok** segítségével a következő lehetőségeket választhatja ki és módosíthatja:

- **[Hely]** A TV-készülék beállításainak optimalizálása az adott helynek megfelelően – otthon vagy boltban.
- **[Hangerőjelző skála]** Megjeleníti a hangerőjelző skálát a hangerő beállításakor.
- **[Csatornainformáció méret]** Minden csatornaváltáskor megjeleníti az adott csatornával kapcsolatos információkat.
- **[EasyLink]** Engedélyezi az egygombos lejátszást és készenléti üzemmódra váltást az EasyLink-kompatibilis készülékek között.
- **[EasyLink távvezérlő]** Az EasyLink funkció engedélyezése lehetővé teszi a távvezérlő gombjainak átirányítását.
- **[Pixel Plus kapcsolat]** Ha az EasyLink engedélyezve van, a készülék automatikusan a legjobb Pixel Plus beállítást választja, ha több beállítás is lehetséges (például ha mind a TV, mind a DVD-lejátszó támogatja a Pixel Plus funkciót).
- **[LightGuide fényerő]** Az elülső jelzőfény vagy a Fényszabályozás fényerejének a beállítása.
- **[Teletext 2.5]** A Teletext 2.5 engedélyezése vagy letiltása.

6 Nyomja meg az **OK** gombot.
↳ Érvénybe lépnek a TV-készülék beállításai.

TV-bemutató indítása

(MHEG-csatornák esetén nem támogatott)

- 1** TV-nézés közben nyomja meg az **DEMO** gombot.
↳ Megjelenik a Bemutató menü.
- 2** A **Navigációs gombok** segítségével válasszon egy bemutatót.
- 3** A bemutató indításához nyomja meg az **OK** gombot.
- 4** A **DEMO** vagy a **↩ BACK** segítségével léphet ki a bemutatóból.

A TV gyári beállításainak visszaállítása

A TV-készülék gyári beállításainak visszaállítása visszaállítja az alapértelmezett kép- és hangbeállításokat. A csatornabeállítások változatlanok maradnak.

- 1** TV-nézés közben nyomja meg a **🏠 (Főoldal)** gombot.
↳ Megjelenik a főmenü.
- 2** A **Navigációs gombok** segítségével válassza az **[Beállítás]** lehetőséget.
↳ Megjelenik az **[Beállítás]** menü.
- 3** A **Navigációs gombok** segítségével válassza a **[Installálás] > [Gyári beállítások]** lehetőséget.
- 4** Nyomja meg az **OK** gombot.
↳ A TV-készülék beállításai visszaállnak a gyári alapértékekre.

Univerzális távirányító használata (csak néhány típus esetén)

A gombok segítségével a Philips vagy más gyártók készülékei, például DVD-lejátszó, set-top box vagy házimozirendszer vezérelhető.

Az egyéb készülékek kezeléséről a TV-módba történő visszatéréshez nyomja meg a **TV** gombot. Az eszközök vezérléséhez használja a következő gombokat:

- **DVD:** DVD-lejátszó, DVD-felvevő, DVD-R HDD vagy Blu-ray-lejátszó vezérlése.
- **STB:** digitális vagy műholdvevő készülék vezérlése.
- **HTS:** házimozirendszer vagy erősítő vezérlése.

Az univerzális távvezérlő beállítása

Mielőtt a TV-készülék távvezérlőjét más eszközök vezérlésére használná, be kell állítani az univerzális távvezérlőmódot.



Megjegyzés

- Néhány készülék ezt a funkciót nem támogatja. Nincs megfelelő távvezérlőkód.

- 1 Nyomja meg az **🏠 (Főoldal)** gombot.
↳ Megjelenik a főmenü.
- 2 A **Navigációs gombok** segítségével válassza az **[Beállítás]** lehetőséget.
- 3 Nyomja meg az **OK** gombot.
↳ Megjelenik az **[Beállítás]** menü.
- 4 Nyomja meg az **Navigációs gombok** gombot a következő kiválasztáshoz: **[Installálás]>[Távvezérlő segéd]**.
- 5 Nyomja meg az **OK** gombot.
↳ Kövesse a képernyőn megjelenő utasításokat. A TV-készülék megkeresi az eszköznek megfelelő távvezérlőkódot.
- 6 Ha a készülék talált távvezérlőkódot, akkor az eszköz vezérléséhez nyomja meg az **Univerzális vezérlőgombok** gombot.
↳ A gomb villog. A távvezérlő segítségével vezérelheti a megtalált eszközt.



Tanács

- Univerzális távvezérlőmódban a távvezérlő 30 másodperc tétlenség után visszakapcsol TV üzemmódba.

Az univerzális távvezérlőmód kézi beállítása

Az univerzális távvezérlőmód valamely gombjának (lásd 'Univerzális távvezérlőkódok', 65. oldal) beállításához meg kell adni egy távvezérlőkódot.

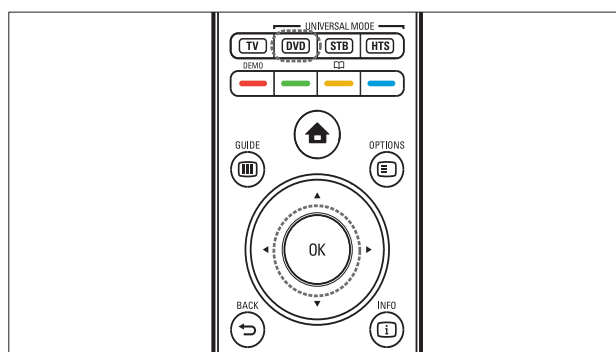

- 1 Nyomja meg egyidejűleg az univerzális mód gombját (**DVD, STB vagy HTS**) és az **OK** gombot.
↳ Mind a négy gomb egy másodpercig világít, majd a kívánt gomb világítása bekapcsolva marad.
- 2 Írja be a készülék négyjegyű távvezérlőkódját.
- 3 Ha a kód megfelelő, mind a négy gomb háromszor felvillan.
↳ Az univerzális távvezérlőmód gombjának beállítása befejeződött.
- 4 Ha a beírt kód hibás, akkor mind a négy gomb két másodpercig villog. Írja be újra a megfelelő kódot.
- 5 A beállítás befejeződését követően a készülék működtetéséhez nyomja meg az univerzális távvezérlőmód gombját.



Tanács

- Ha a készülék nem működik megfelelően, akkor ismételje meg a beállítást egy másik távvezérlőkód használatával.

6 A csatornák beállítása

A TV-készülék első bekapcsolása alkalmával a készülék felkéri egy menünyelv kiválasztására és a TV- és digitális rádiócsatornák (ha vannak ilyenek) telepítésének végrehajtására. Ez a fejezet a csatornák újbóli beállítására és finomhangolására vonatkozó utasításokat tartalmaz.

Automatikus csatornabeállítás

Ez a fejezet bemutatja, hogyan keresheti meg és tárolhatja automatikusan a csatornákat.

A csatornák beállítása

A TV-készülék megkeresi és tárolja az összes rendelkezésre álló digitális és analóg TV-csatornát, valamint az összes rendelkezésre álló digitális rádiócsatornát.

- 1 Az **[Csatorna beállítása]** menüben a **Navigációs gombok** segítségével válassza ki a **[Automatikus beállítás]** lehetőséget.
- 2 Nyomja meg az **OK** gombot.
↳ Megjelenik a csatornabeállítás megkezdésére felszólító üzenet.

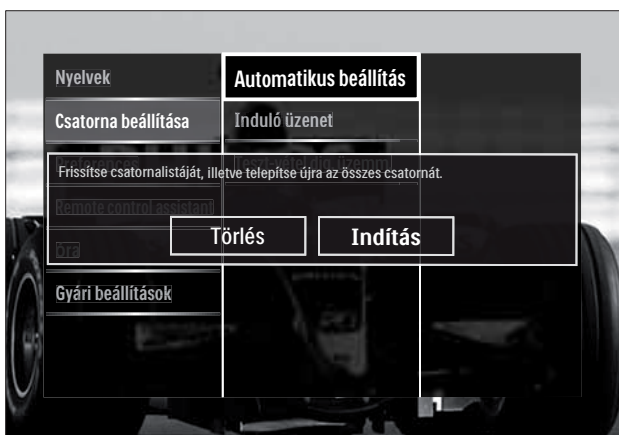

- 3 A **Navigációs gombok** segítségével válassza az **[Indítás]** lehetőséget.
- 4 Nyomja meg az **OK** gombot.
↳ Megjelenik a csatornafrissítési képernyő, ahol a **[Csatornák újratelepítése]** a kiválasztott parancs.



Vigyázat

- Ha a DVB-C szolgáltató nem adja meg a **[Hálózati frekvencia]**, **[Hálózati azonosító]** vagy **[Jelsebesség]** beállítások értékét, ne módosítsa a **[Beállítások]** beállításokat.
- A **[Frekvenciakeresés]** beállítás **[Teljes keresés]** értékre történő módosítása jelentősen megnöveli a beállításhoz szükséges időt.



Megjegyzés

- Amennyiben DVB-T és DVB-C szolgáltatási hozzáféréssel is rendelkezik, és mindkét hálózathoz szeretne csatornákat nézni, végezze el a csatornabeállítást kétszer – egyszer a DVB-T, egyszer a DVB-C szolgáltatásra vonatkozóan. DVB-T csatornák beállításához válassza az **[Antenna]** lehetőséget, DVB-C csatornák beállításához pedig a **[Kábel]** lehetőséget.
- A DVB-T és DVB-C csatornák (lásd 'DVB-C és DVB-T csatornahálózatok elérése', 41. oldal) közötti váltás.

- 1 Nyomja meg az **OK** gombot.
↳ A csatornabeállítás befejezéséhez kövesse a képernyőn megjelenő utasításokat. A csatornabeállítás befejezése után válassza a **[Kész]** parancsot, és megjelenik a beállított csatornák listája.

- 2 A kiválasztás megerősítéséhez nyomja meg az **OK** gombot.
↳ A TV-készülék kilép a [**Csatorna beállítása**] menüből.



Tanács

- Ha a készülék digitális TV-csatornákat talál, a beállított csatornák listáján üres csatornaszámok is megjelenhetnek. A tárolt csatornákat az alább ismertetett módon átnevezheti, átrendezheti valamint törölheti.

DVB-C és DVB-T csatornahálózatok elérése

Ez a lehetőség csak abban az esetben jelenik meg, ha az Ön országában a DVB-C (Kábeles digitális sugárzás) szolgáltatás használható. Ha DVB-C és DVB-T csatornákat is beállított, akkor valamelyik hálózat csatornáinak nézéséhez át kell váltani a megfelelő hálózatra.

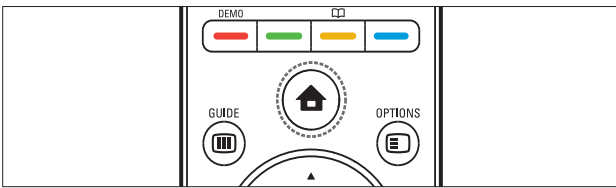

- 1 TV-nézés közben nyomja meg a **🏠** (Főoldal) gombot.
↳ Megjelenik a főmenü.
- 2 A **Navigációs gombok** segítségével válassza az [**Beállítás**] lehetőséget.
↳ Megjelenik az [**Beállítás**] menü.
- 3 A **Navigációs gombok** segítségével válassza az [**Installálás**] > [**Csatorna beállítása**] > [**Antenna/Kábel**] > [**Antenna**] vagy [**Kábel**] lehetőséget.
 - Az [**Antenna**] lehetőség választásával a DVB-T (Digital Video Broadcasting-Terrestrial) csatornákat használhatja.
 - A [**Kábel**] lehetőség választásával a DVB-C (Digital Video Broadcasting-Cable) csatornákat használhatja.

- 4 A kiválasztás megerősítéséhez nyomja meg az **OK** gombot.
- 5 A kilépéshez nyomja meg a **↩** **BACK** gombot.
↳ A TV-készülék átvált a kiválasztott hálózatra.

A csatornák kézi beállítása

Ebben a fejezetben megtudhatja, hogyan keresheti meg és tárolhatja kézzel a rendelkezésre álló analóg TV-csatornákat.

1. lépés: A rendszer kiválasztása



Megjegyzés

- Ha a rendszerbeállítások megfelelőek, hagyja ki ezt a lépést.

- 1 TV-nézés közben nyomja meg a **🏠** (Főoldal) gombot.
↳ Megjelenik a főmenü.
- 2 A **Navigációs gombok** segítségével válassza az [**Beállítás**] lehetőséget.
↳ Megjelenik az [**Beállítás**] menü.
- 3 A **Navigációs gombok** segítségével válassza az [**Installálás**] > [**Csatorna beállítása**] > [**Analóg: kézi installálás**] > [**Rendszer**] lehetőséget.
- 4 Nyomja meg az **OK** gombot.
↳ Megjelenik a régiók listája.
- 5 A **Navigációs gombok** segítségével válassza ki a kívánt országot vagy térséget.
- 6 A kiválasztás megerősítéséhez nyomja meg az **OK** gombot.
↳ A kiválasztott ország vagy régió kerül alkalmazásra.

2. lépés: Új TV-csatornák keresése és tárolása

- 1 Az **[Analog: kézi installálás]** menüben a **Navigációs gombok** segítségével válassza ki a **[Csatorna keresése]** lehetőséget.
- 2 Nyomja meg az **OK** gombot.
↳ Megjelenik a **[Csatorna keresése]** menü.



- 3 A gombok funkciója:
 - **Navigációs gombok** vagy **Számgombok** – a csatornafrekvencia kézi beállítása.
 - A **Navigációs gombok** segítségével válassza a **[Keresés]** lehetőséget, majd nyomja meg az **OK** gombot az automatikus csatornakereséshez.
- 4 A megfelelő frekvencia kiválasztása után a **Navigációs gombok** segítségével válassza ki a **[Kész]** lehetőséget.
- 5 Nyomja meg az **OK** gombot.
↳ Megjelenik az **[Analog: kézi installálás]** menü.
- 6 Ha az új csatornát az aktuális csatornahelyen szeretné tárolni, a **Navigációs gombok** segítségével válassza a **[Aktuális csatornát ment]** lehetőséget; ha az új csatornát egy új csatornahelyen szeretné tárolni, válassza a **[Menteni új csatornaként]** lehetőséget.
- 7 Nyomja meg az **OK** gombot a választás megerősítéséhez.
↳ A csatorna tárolásra kerül.

Analog csatornák finomhangolása

Gyenge vétel esetén az analog csatornák finomhangolása kézzel is elvégezhető.

- 1 TV-nézés közben válassza ki a finomhangolni kívánt csatornát.
- 2 Nyomja meg a **▲ (Főoldal)** gombot.
↳ Megjelenik a főmenü.
- 3 A **Navigációs gombok** segítségével válassza az **[Beállítás]** lehetőséget.
- 4 Nyomja meg az **OK** gombot.
↳ Megjelenik az **[Beállítás]** menü.
- 5 A **Navigációs gombok** segítségével válassza az **[Installálás] > [Csatorna beállítása] > [Analog: kézi installálás] > [Finomhangolás]** lehetőséget.
- 6 Nyomja meg az **OK** gombot.
↳ Megjelenik az **[Finomhangolás]** menü.
- 7 **Navigációs gombok** vagy **Számgombok** – a csatornafrekvencia kézi beállítása.
- 8 A megfelelő frekvencia kiválasztása után a **Navigációs gombok** segítségével válassza ki a **[Kész]** lehetőséget, majd nyomja meg az **OK** gombot.
↳ Megjelenik az **[Analog: kézi installálás]** menü.
- 9 Ha az új csatornát az aktuális csatornahelyen szeretné tárolni, a **Navigációs gombok** segítségével válassza ki a **[Aktuális csatornát ment]** lehetőséget.
- 10 A kiválasztás megerősítéséhez nyomja meg az **OK** gombot.

A csatornalista manuális frissítése

Ha a TV-készülék készenléti módban van, minden reggel megtörténik a frissítés. Ez a frissítés összeveti a csatornalistában tárolt csatornákat a szolgáltató által kínált csatornákkal. Az automatikus frissítésen kívül a csatornalista manuális frissítésére is lehetőség van.

Tanács

- Az automatikus frissítés letiltásához az **[Installálás]** menüben a **Navigációs gombok** segítségével válassza a **[Csatorna beállítása] > [Készenléti csatorna frissítése]** lehetőséget, majd válassza a **[Ki]** beállítást.

- 1 Az **[Installálás]** menüben a **Navigációs gombok** segítségével válassza ki a **[Csatorna beállítása] > [Automatikus beállítás]** lehetőséget.
- 2 Nyomja meg az **OK** gombot.
↳ Megjelenik a csatornafrissítés indítására felkérő üzenet. A kiválasztott parancs az **[Indítás]**.
- 3 Nyomja meg az **OK** gombot.
↳ Megjelenik a csatornafrissítési képernyő.
- 4 A **Navigációs gombok** segítségével válassza az **[Csatornák frissítése]** lehetőséget.



- 5 Nyomja meg az **OK** gombot.
↳ A csatorna frissítésének befejezéséhez kövesse a képernyőn megjelenő utasításokat. A frissítés befejezésekor a **[Kész]** lehetőség kerül kiválasztásra, és megjelenik a hozzáadott csatornák listája.
- 6 Nyomja meg az **OK** gombot.
↳ Megjelenik az **[Installálás]** menü.

Digitális vétel tesztelése

A digitális csatornák esetén ellenőrizheti azok minőségét és jelerősségét. Így lehetővé válik az antenna vagy műholdantenna áthelyezése és tesztelése.

- 1 Az **[Installálás]** menüben a **Navigációs gombok** segítségével válassza ki a **[Csatorna beállítása] > [Teszt-vétel dig. üzemm.] > [Keresés]** lehetőséget.
- 2 Nyomja meg az **OK** gombot.
↳ Megjelenik a **[Keresés]** menü.
- 3 A gombok funkciója:
 - **Navigációs gombok** vagy **Számgombok** – a csatornafrekvencia kézi beállítása.
 - A **Navigációs gombok** segítségével válassza a **[Keresés]** lehetőséget, majd nyomja meg az **OK** gombot az automatikus csatornakereséshez. Ha a jelminőség és -erősség gyenge, állítsa új helyzetbe az antennát vagy a műholdantennát, és végezze el ismét a tesztet.
- 4 Aművelet befejezése után a **Navigációs gombok** segítségével válassza a **[Kész]** lehetőséget.
- 5 Nyomja meg az **OK** gombot.
↳ Megjelenik az **[Installálás]** menü.



Megjegyzés

- Ha továbbra is problémát tapasztal a digitális adás vételében, forduljon antennák telepítésére specializálódott szakemberhez.

Az indítóüzenet beállításainak módosítása

A készülék bekapcsolásakor az elérhető csatorna- vagy telepítési frissítésekre figyelmeztető üzenet engedélyezése vagy letiltása.

- 1** Az **[Installálás]** menüben a **Navigációs gombok** segítségével válassza ki a **[Csatorna beállítása] > [Induló üzenet]** lehetőséget.
- 2** Nyomja meg az **OK** gombot.
- 3** A **Navigációs gombok** segítségével válassza a **[Be]** vagy a **[Ki]** lehetőséget.
 - ↳ Az indítási üzenetek engedélyezése vagy letiltása megtörténik.

7 Eszközök csatlakoztatása

A legjobb képminőség elérése érdekében javasoljuk, hogy az alábbi csatlakozástípusokat alkalmazza, amelyek a lehető legjobbtól az alapszintűig terjednek:

- 1 HDMI
- 2 Y Pb Pr (komponens)
- 3 SCART
- 4 VIDEO (kompozit)

Megjegyzés

- A fejezetben bemutatott csatlakoztatási ábrák csak példaként szolgálnak. A www.connectivityguide.philips.com webcímen egy átfogó interaktív felhasználói útmutatót találhat a termék csatlakoztatásával kapcsolatban.

Hátoldali csatlakozók

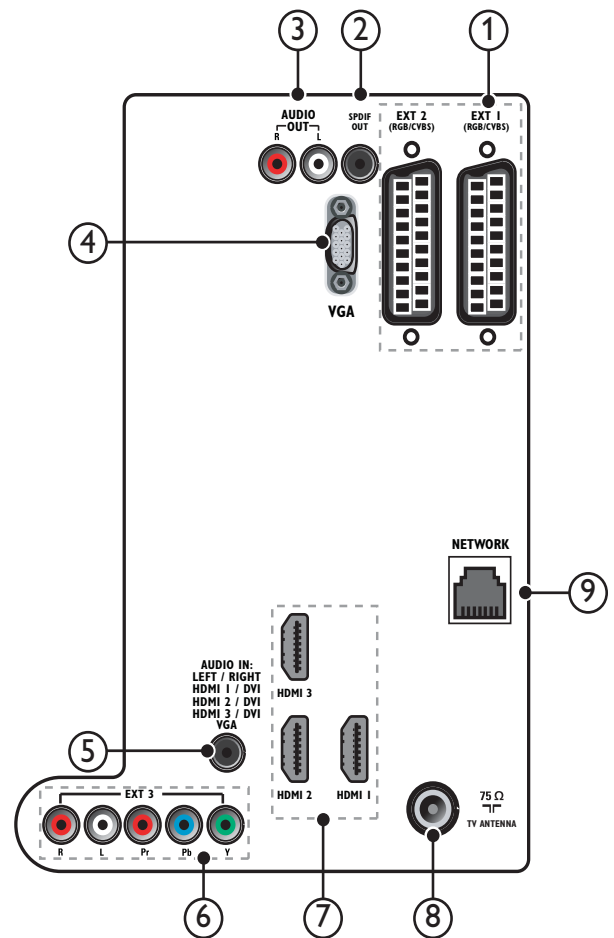

1 EXT 1/EXT 2 (SCART)

Analóg audio- és videobemenet analóg vagy digitális készülékek – pl. DVD-lejátszó vagy játékkonzol – által küldött jelek fogadásához.

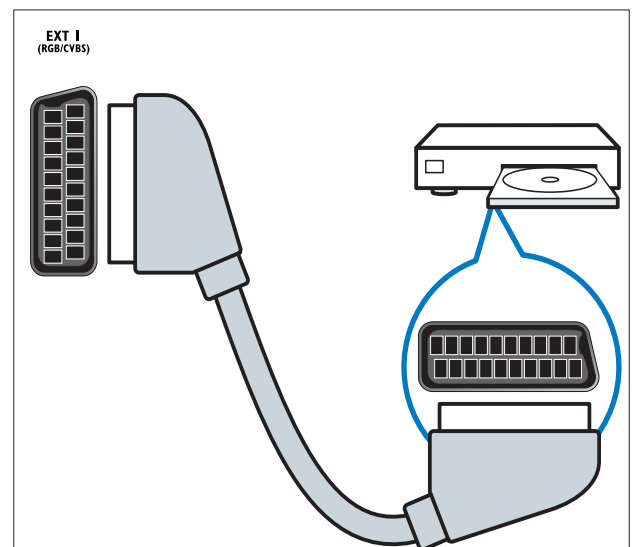

2 SPDIF OUT

Digitális audiokimenet házimozirendszerekhez és egyéb digitális audiorendszerekhez.

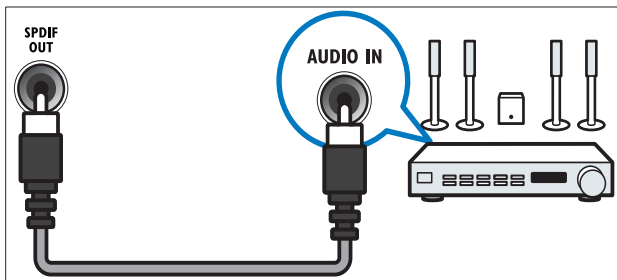

5 AUDIO IN

Audiobemenet külön audiocsatlakozást igénylő készülékek – például számítógép – által küldött jelek fogadásához.

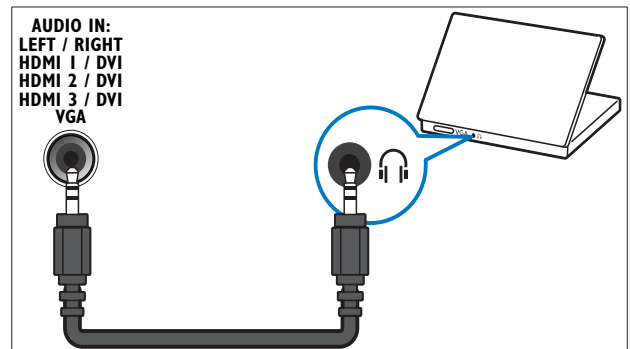

3 AUDIO OUT L/R

Analóg audiokimenet házimozirendszerekhez és egyéb audiorendszerekhez.

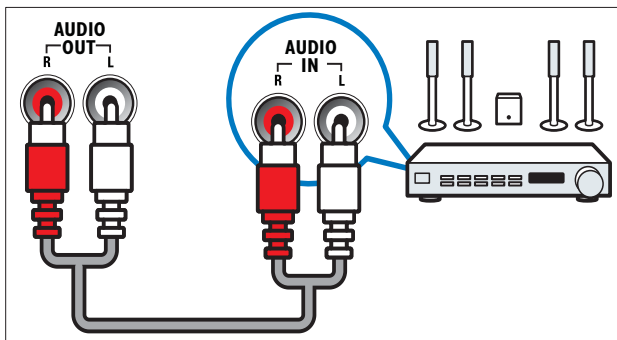

4 VGA

Videobemenet számítógép által küldött jel fogadásához.

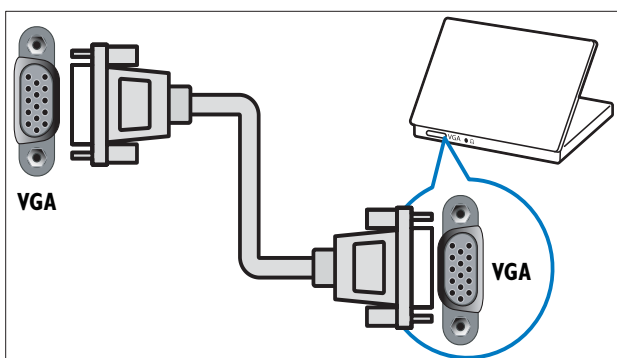

6 EXT 3 (Y Pb Pr és AUDIO L/R)

Analóg audio- és videobemenet analóg vagy digitális készülékek – pl. DVD-lejátszó vagy játékkonzol – által küldött jelek fogadásához.

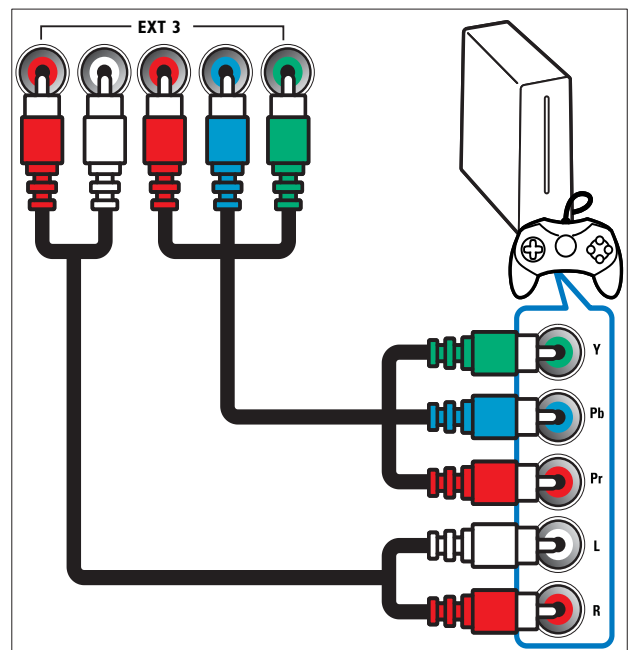

7 HDMI1/2/3

Digitális audio- és videobemenet nagy felbontású digitális készülékek – pl. Blu-ray lejátszó – által küldött jelek fogadásához.

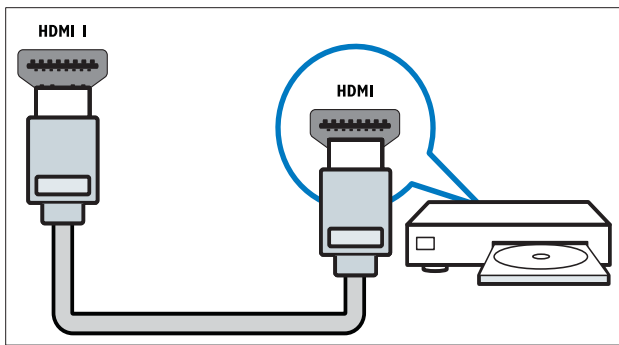

Megjegyzés

- Ha a vastag HDMI-kábeleket csatlakoztatja, használja a **HDMI1** csatlakozót.

8 TV ANTENNA

Jelbemenet antenna, kábel vagy műholdvevő egység jeleinek fogadásához.

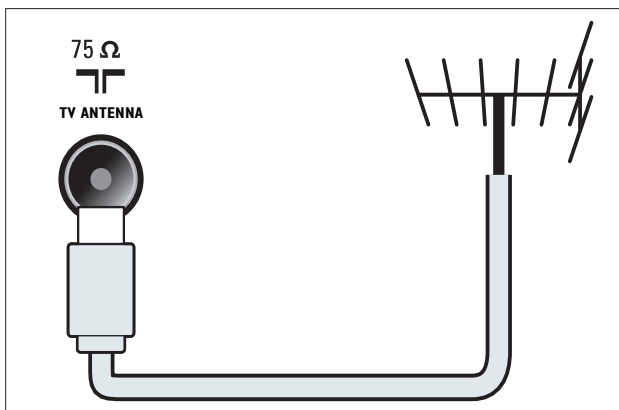

- 9 **HÁLÓZAT***Ez a funkció csak néhány típus esetén áll rendelkezésre. Adatbemenet hálózatról.

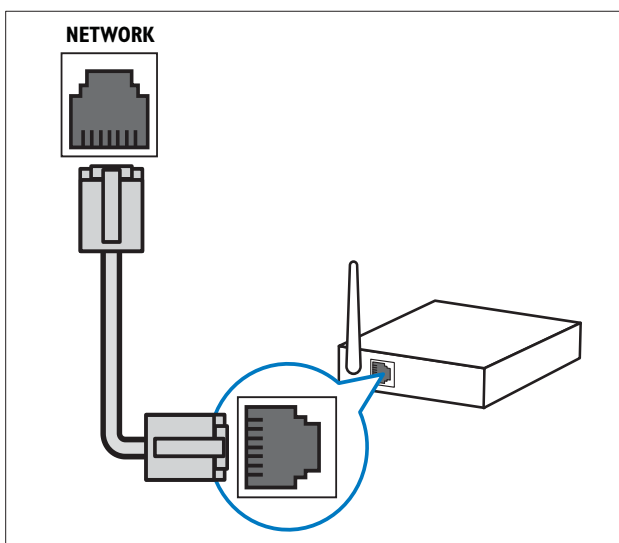

Oldalsó csatlakozók

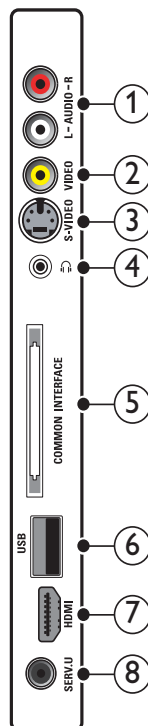

1 AUDIO IN L/R

A **VIDEO** vagy **S-VIDEO** bemenethez csatlakoztatott analóg készülékek jeleit fogadó audiobemenet.

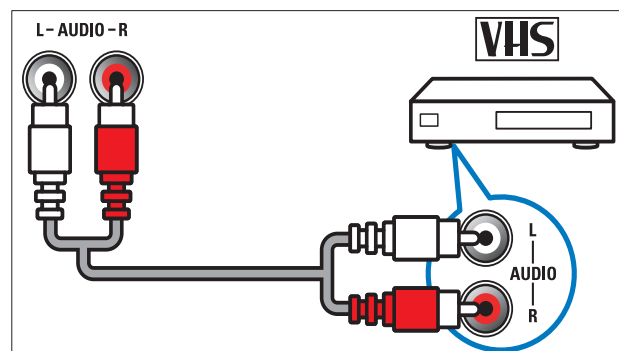

② VIDEO

Kompozit videobemenet analóg készülékek – például videofelvevő – által küldött jelek fogadásához.

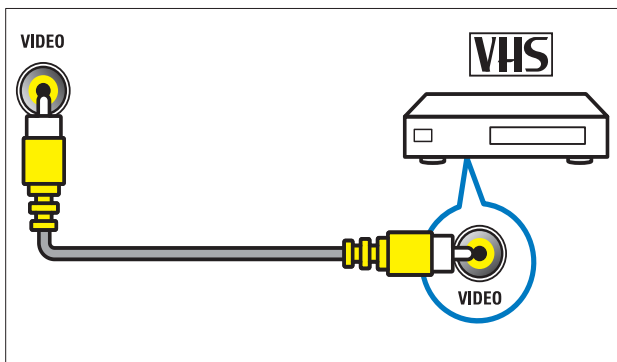

③ S-VIDEO

Videobemenet analóg készülékek – például műholdvevő – által küldött jelek fogadásához.

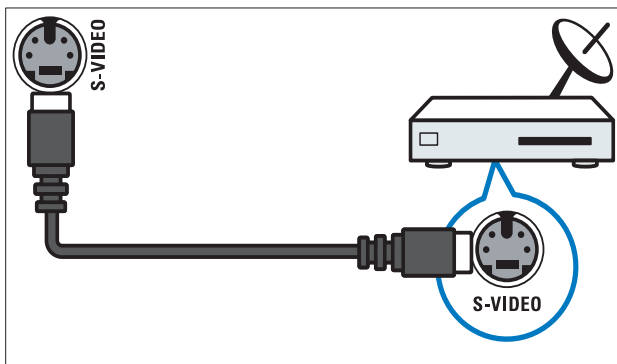

④

Sztereo audiókimenet fejhallgatóhoz vagy fülhallgatóhoz.

⑤ COMMON INTERFACE

Nyílás a feltételes hozzáférési modul (CAM) számára.

⑥ USB

Adatbemenet USB tárolóeszközökről.

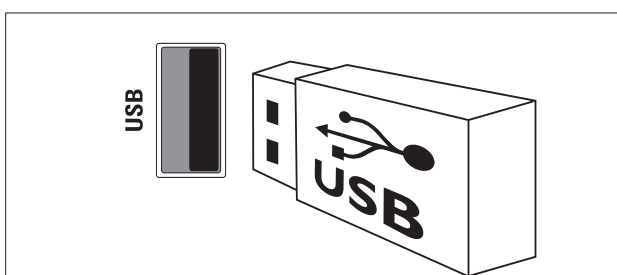

⑦ HDMI

Digitális audio- és videobemenet nagy felbontású digitális készülékek – pl. Blu-ray lejátszó – által küldött jelek fogadásához.

⑧ SERV. U

Csak szervizszakemberek által történő használatra.

Számítógép csatlakoztatása

Teendők a számítógép TV-készülékhez csatlakoztatása előtt:

- A számítógépen állítsa a képernyő-frissítési gyakoriságot 60 Hz értékre.
- Válasszon egy támogatott képernyőfelbontást a számítógépen.
- A **[Kép]** menüben (lásd 'A képbeállítások manuális megadása', 19. oldal) engedélyezze a **[Számítógépes üzemmód]** beállítást, majd állítsa a képformátumot a **[Nem méretezett]** értékre.

Csatlakoztassa a számítógépet az alábbi csatlakozók valamelyikével:

Megjegyzés

- DVI- vagy VGA-csatlakozó használata esetén külön audiókábel is szükséges.

HDMI-kábel

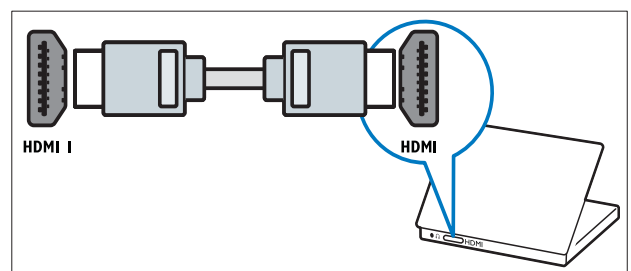

- DVI-HDMI-kábel (hátsó HDMI és AUDIO IN)

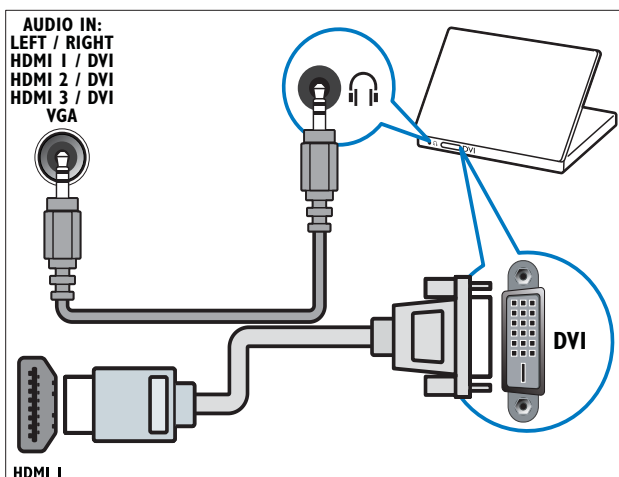

- HDMI-kábel és HDMI-DVI-adapter (oldalsó HDMI és AUDIO IN L/R)

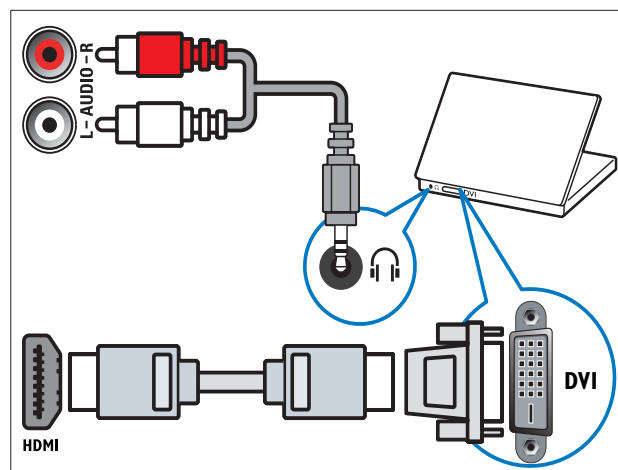

- DVI-HDMI-kábel (oldalsó HDMI és AUDIO IN L/R)

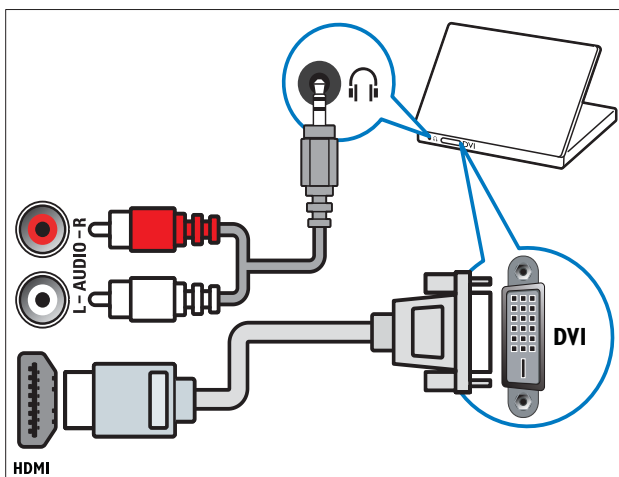

- VGA kábel

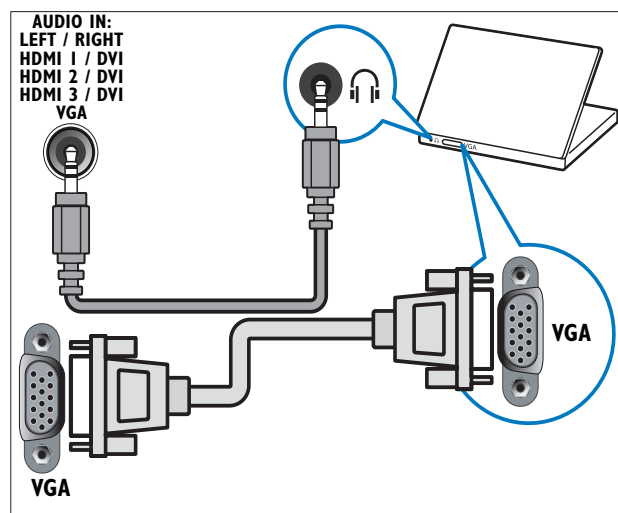

- HDMI-kábel és HDMI-DVI-adapter (hátsó HDMI és AUDIO IN)

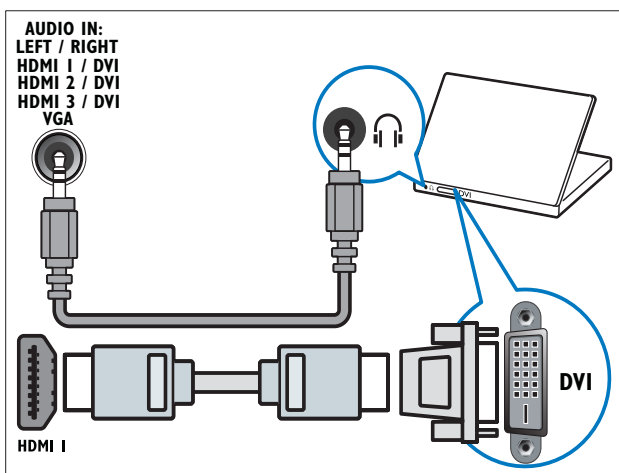

Csatlakozás a számítógépes hálózathoz (csak néhány típus esetén)

Ha a TV-készüléket számítógépes hálózathoz csatlakoztatja, a következő szolgáltatásokat veheti igénybe:

- **A számítógépről továbbított multimédia-adatfolyam megjelenítése**
Ha a TV-készülék számítógépes hálózathoz csatlakozik, fényképeket tekinthet meg, zeneszámokat játszhat le és videofájlokat továbbíthat adatfolyamként a számítógépről (lásd 'Kapcsolódás a hálózathoz és a tartalomböngésző megnyitása', 34. oldal).

- **Net TV**

Ha a TV-készülék az internethez csatlakozik, böngészhet a Net TV szolgáltatásai között.



Vigyzat

- Mielőtt a TV-készüléket a számítógépes hálózathoz csatlakoztatná, ismerkedjen meg a hálózati útválasztóval (router), a médiakiszolgáló szoftverrel és a hálózatkezelési alapelvekkel. Ha szükséges, olvassa el a hálózati összetevőkhöz mellékelt dokumentációt. A Philips nem vállal felelősséget az elveszett, sérült vagy hibás adatokért.

Szükséges összetevők

- Hálózati útválasztó, más néven router (engedélyezett DHCP protokollal).
- Telepített médiakiszolgáló szoftverrel rendelkező számítógép. A számítógépnek vezetékes vagy vezeték nélküli kapcsolat segítségével csatlakoznia kell a hálózati útválasztóhoz.
- Hálózati kábel (RJ45).
- Internetkapcsolat a Net TV szolgáltatáshoz.



Megjegyzés

- A támogatott médiakiszolgáló szoftverek teljes listája elérhető (lásd 'Multimédia', 59. oldal).

A TV-készülék csatlakoztatása számítógépes hálózathoz

- 1 Csatlakoztassa a hálózati kábelt a TV-készülék hátulján található **HÁLÓZAT** csatlakozóhoz és a hálózati útválasztóhoz. Győződjön meg arról, hogy az útválasztó vezetékes vagy vezeték nélküli kapcsolattal csatlakozik a számítógéphez, és hogy az útválasztó DHCP funkciója engedélyezve van. A Net TV szolgáltatás használatához győződjön meg arról, hogy az útválasztó teljes hozzáféréssel rendelkezik az internethez, amelyet nem korlátoz tűzfal vagy egyéb biztonsági rendszer.

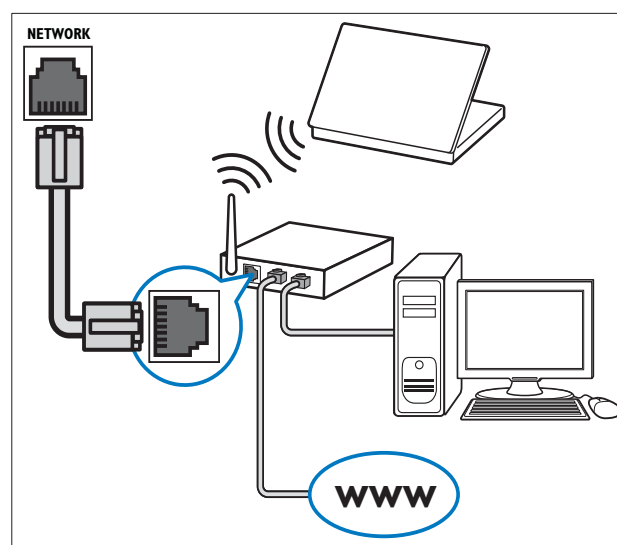

- 2 Kapcsolja be az útválasztót.
- 3 Kapcsolja be a számítógépet.
- 4 Állítsa be a médiakiszolgáló szoftvert a számítógépről (lásd 'A médiakiszolgáló szoftver beállítása', 51. oldal) származó tartalmak eléréséhez, vagy állítsa be a TV-készüléket a Net TV (lásd 'A médiakiszolgáló szoftver beállítása', 54. oldal) szolgáltatáshoz való hozzáféréshez.

A médiakiszolgáló szoftver beállítása

A médiamegosztás engedélyezéséhez a médiaszerver-szoftvert megfelelően kell beállítani. A médiaszerver-szoftver beállításához és a médiamappák megosztásához kövesse a következő utasításokat. Ha nem talál útmutatást az Ön által használt médiaszerver-szoftverhez, a médiamegosztás engedélyezéséhez tekintse meg a szoftverhez mellékelt dokumentációt.

Megjegyzés

- A Net TV szolgáltatás eléréséhez nem szükséges elvégeznie az alábbi műveleteket.

Microsoft Windows Media Player 11 használata esetén

Megjegyzés

- Az útmutatás Microsoft Windows XP és Vista rendszer esetén is használható.

A médiamegosztás engedélyezése

- 1 A Microsoft Windows rendszerben indítsa el a Windows Media Player 11 alkalmazást.
 - ↳ Megjelenik a Windows Media Player.



- 2 Kattintson a **Műsortár > Médiafájlok megosztása** lehetőségre.
 - ↳ Megjelenik a Médiafájlok megosztása ablak.

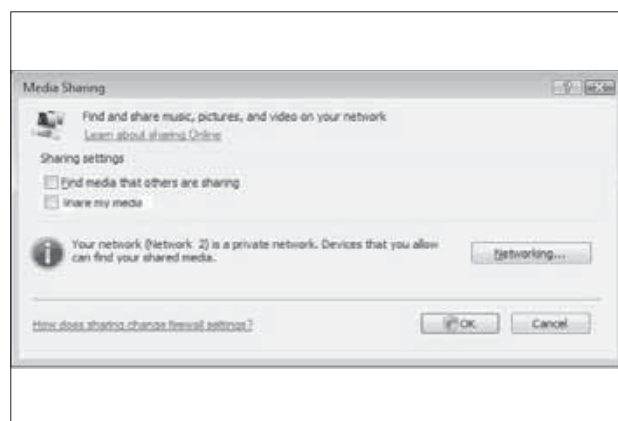

- 3 Kattintson a **Hálózat...** lehetőségre.
 - ↳ Megjelenik a Hálózati és megosztási központ.

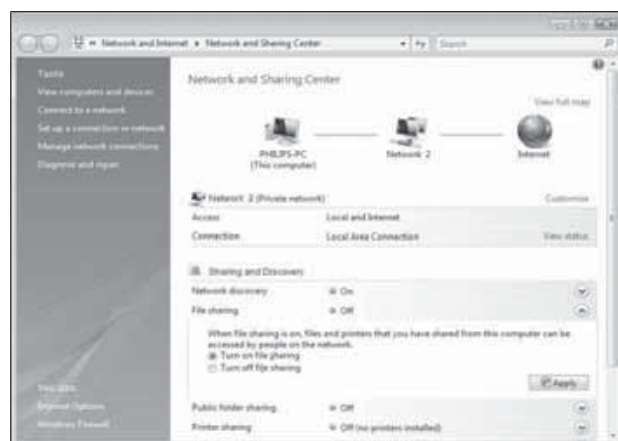

- 4 Kattintson a **Hálózat felderítése** elem mellett található nyíllra.
 - ↳ Megjelennek a **Hálózat felderítése** funkció beállításai.
- 5 Kattintson a **Hálózatfelderítés bekapcsolása** lehetőségre, majd az **Alkalmaz** gombra.
- 6 Kattintson a **Fájlmegosztás** elem mellett található nyíllra.
 - ↳ Megjelennek a **Fájlmegosztás** funkció beállításai.
- 7 Kattintson a **Fájlmegosztás bekapcsolása** lehetőségre, majd az **Alkalmaz** gombra.
- 8 Térjen vissza a **Médiafájlok megosztása** ablakhoz.
- 9 A **Megosztási beállítások** területen kattintson a **Médiafájlok megosztása:** elemre.

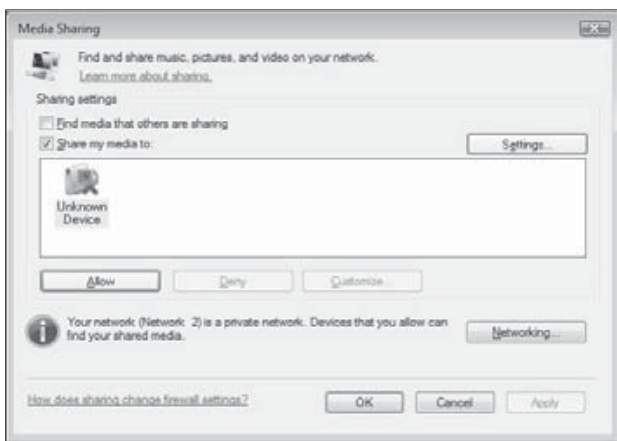

10 Kattintson az **Ismeretlen eszköz** ikonra (ez a TV-készülék), majd kattintson az **Engedélyezés** lehetőségre.

↳ Az **Ismeretlen eszköz** ikonja mellett megjelenő zöld pipa jelzi, hogy az eszköz készen áll a médiafájlok megosztására.

11 Kattintson az **OK** gombra.

Mappák hozzáadása a médiamegosztáshoz

1 A Windows Media Player alkalmazásban kattintson a **Műsortár** -> **Hozzáadás a műsortárhoz...** lehetőségre.

↳ Megjelenik a **Hozzáadás a műsortárhoz** ablak.

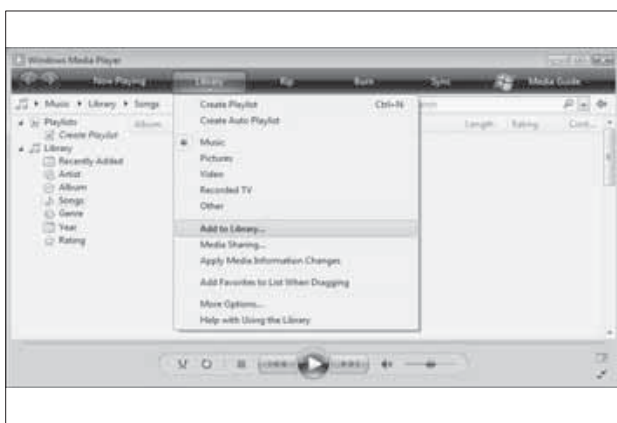

2 Kattintson a **Saját mappák és mások mappái, amelyek hozzáférhetők** lehetőségre.

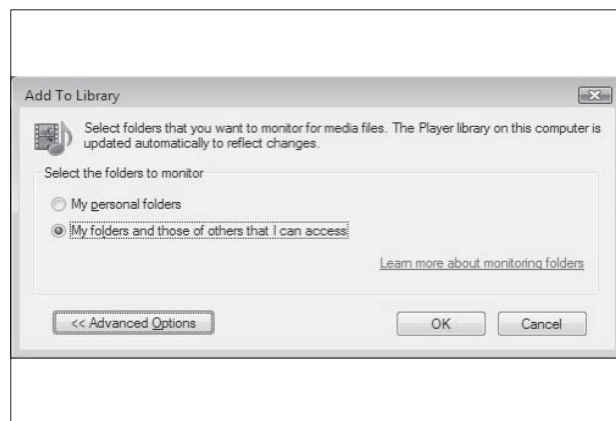

3 Kattintson a **Speciális beállítások** lehetőségre.

↳ A speciális beállítások a **Hozzáadás a műsortárhoz** ablakban jelennek meg.

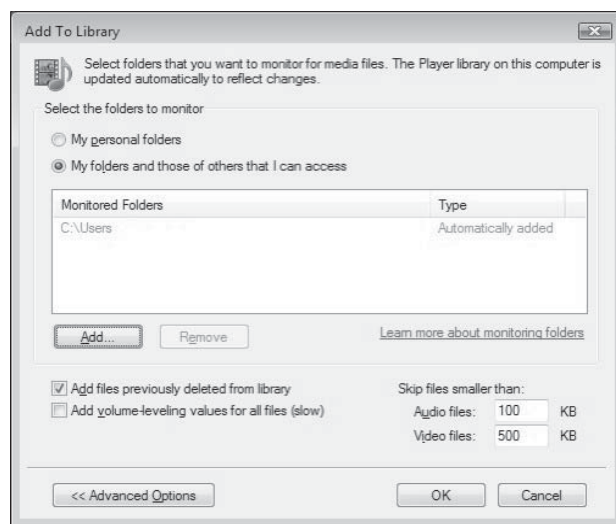

4 Kattintson a **Hozzáadás** lehetőségre.

↳ Megjelenik a **Mappa hozzáadása** ablak.

5 Jelölje ki a megosztani kívánt mappát, majd kattintson az **OK** gombra.

6 Ha az összes kívánt mappát hozzáadta, a **Hozzáadás a műsortárhoz** ablakban kattintson az **OK** gombra.

↳ A mappákat a program hozzáadja a műsortárhoz, és azok elérhetőek lesznek a TV-készülekről.

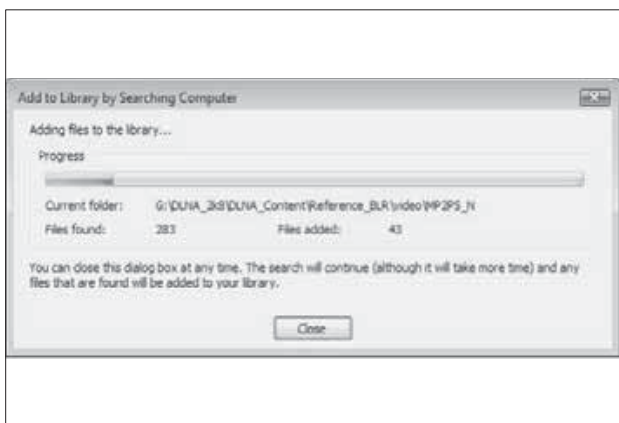

TVersion v0.9.10.3 használata esetén (Microsoft Windows)

A médiamegosztás engedélyezése

- 1 A Microsoft Windows rendszerben indítsa el a TVersion szoftvert.
↳ Megjelenik a TVersion alkalmazás.
- 2 Kattintson a **Settings** (Beállítások) lapra.
↳ Megjelennek a TVersion szoftver beállításai.



- 3 A **Media Sharing Service** (Médiamegosztási szolgáltatás) területen kattintson a **Start Sharing** (Megosztás indítása) lehetőségre.
↳ A megjelenő ablak arról tájékoztat, hogy a médiamegosztási szolgáltatás elindult.
- 4 Kattintson az **OK** gombra.

Mappák hozzáadása a médiamegosztáshoz

- 1 A TVersion alkalmazásban kattintson a **Sharing** (Megosztás) lapra.
↳ Megjelennek a **Sharing** (Megosztás) beállításai.

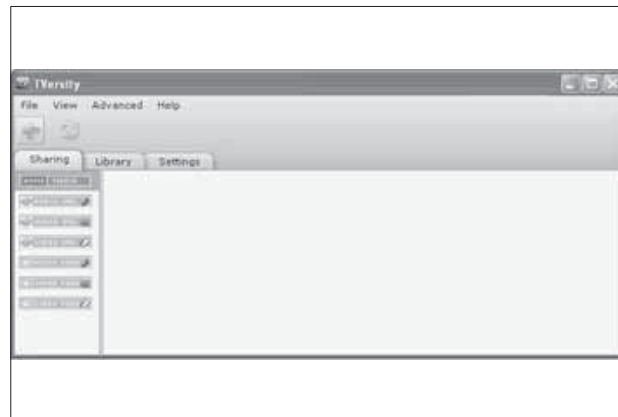

- 2 Kattintson a zöld plusz ikonra.
↳ Ekkor lehetősége nyílik fájlok és mappák hozzáadására.

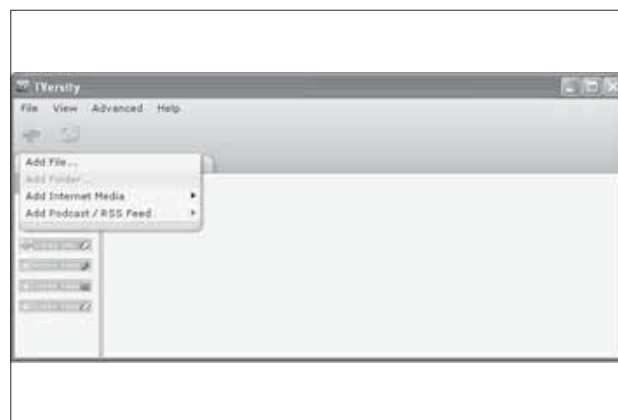

- 3 Kattintson az **Add Folder** (Mappa hozzáadása) lehetőségre.
↳ Megjelenik az **Add Media** (Média hozzáadása) ablak.

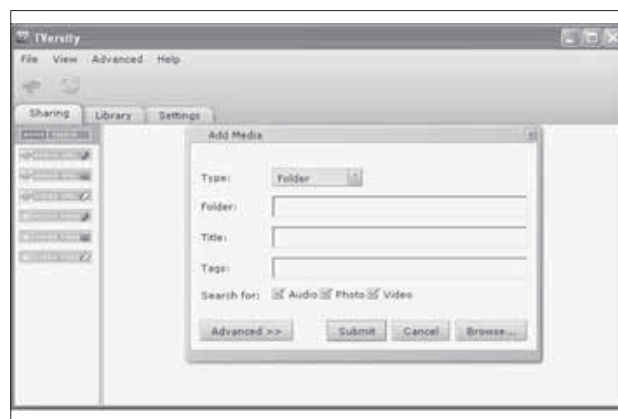

- 4 Kattintson a **Browse** (Tallózás) gombra, majd jelölje ki a megosztani kívánt mappákat.
- 5 Ha az összes kívánt mappát kijelölte, kattintson a **Submit** (Küldés) gombra.
 - ↳ A médiafájlok ekkor elérhetővé válnak a TV-készülekről.

Twonky Media v4.4.2 használata esetén (Macintosh OS X)

A médiamegosztás engedélyezése

- 1 A Mac OS X rendszerben indítsa el a Twonky Media szoftvert.
 - ↳ Megjelenik a Twonky Media alkalmazás.
- 2 A **Basic Setup** (Alapvető beállítások) területen kattintson a **Clients/Security** (Ügyfelek/biztonság) lehetőségre.
 - ↳ Megjelennek az ügyfelekre és a biztonságra vonatkozó beállítások.
- 3 Kattintson az **Enable sharing for new clients automatically** (Megosztás automatikus engedélyezése az új ügyfelek számára), majd a **Save Changes** (Módosítások mentése) lehetőségre.
 - ↳ Az alkalmazás ekkor engedélyezi a médiamegosztást.

Mappák hozzáadása a médiamegosztáshoz

- 1 A **Basic Setup** (Alapvető beállítások) területen kattintson a **Sharing** (Megosztás) lehetőségre.
 - ↳ Megjelennek a megosztásra vonatkozó beállítások.



- 2 Kattintson a **Browse** (Tallózás) lehetőségre, és adja hozzá a kívánt mappát. További mappák hozzáadásához kattintson az **Add new content directory** (Új mappa hozzáadása) lehetőségre.
- 3 Ha az összes kívánt mappát hozzáadta, kattintson a **Save changes** (Módosítások mentése), majd a **Rescan content directories** (Mappák újraellenőrzése) lehetőségre.
 - ↳ A médiafájlok ekkor elérhetővé válnak a TV-készülekről.

A médiakiszolgáló szoftver beállítása

- 1 Ha a TV-készülék internetkapcsolattal rendelkező számítógépes hálózathoz csatlakozik, nyomja meg a **▲ (Főoldal)** gombot.
 - ↳ Megjelenik a főmenü.
- 2 A **Navigációs gombok** segítségével válassza a **[Beállítás]** lehetőséget.
 - ↳ Megjelenik a **[Beállítás]** menü.
- 3 A **Navigációs gombok** segítségével válassza a **[Hálózat] > [Hálózat telepítése]** lehetőséget.
 - ↳ A Net TV szolgáltatás használatának beállításához a TV-készüléken kövesse a képernyőn megjelenő utasításokat.

A CAM-modul (Conditional Access Module – feltételes hozzáférési modul) használata

A Feltételes hozzáférési modult (CAM) digitális TV-szolgáltatóktól lehet beszerezni, és az általuk sugárzott digitális csatornák dekódolására szolgál.

Megjegyzés

- Tekintse meg a szolgáltatótól származó dokumentációt, amely bemutatja a kártya behelyezésének módját a Feltételes hozzáférési modulba.

Helyezzen be és aktiváljon egy CAM-modult

! Vigyázat

- Mindenképpen kövesse az alábbiakban leírt utasításokat. A CAM-modul nem megfelelő behelyezése a CAM-modult és a TV-készüléket egyaránt károsíthatja.

- 1 Kapcsolja ki a TV-készüléket.
- 2 A CAM-modulra nyomtatott nyílnak megfelelően óvatosan helyezze be a CAM-modult a **COMMON INTERFACE** TV-készülék oldalán található nyílásába.

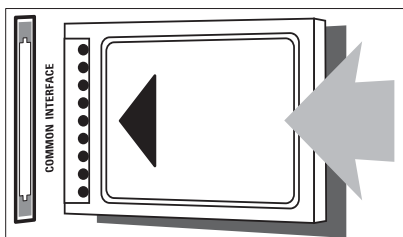

- 3 Ütközésig tolja be a CAM-modult.
- 4 Kapcsolja be a TV-készüléket, és várjon, amíg a CAM-modul aktiválódik. Ez a folyamat több percet is igénybe vehet. A CAM-modult használat közben ne távolítsa el a nyílásból – a CAM eltávolítása kikapcsolja a digitális szolgáltatásokat.

CAM-szolgáltatások elérése

- 1 A CAM-modul behelyezése és aktiválása után nyomja meg a **OPTION** gombot.
↳ Megjelenik a beállítások menüje.
- 2 A **Navigációs gombok** segítségével válassza az **[Közös interfész]** lehetőséget.
- 3 Nyomja meg az **OK** gombot.
↳ Megjelenik a CAM-alkalmazások listája.
- 4 A **Navigációs gombok** segítségével válassza ki a kívánt CAM-alkalmazást.
- 5 Nyomja meg az **OK** gombot a választás megerősítéséhez.
↳ Bekapcsol a kiválasztott CAM-alkalmazás.

Csatornadekóder hozzárendelése

SCART digitális dekóder használata előtt válassza ki a dekódolni kívánt csatornát, majd rendelje hozzá a dekódert az **EXT 1** vagy az **EXT 2** csatlakozóhoz.

- 1 TV-nézés közben nyomja meg az **🏠 (Főoldal)** gombot.
↳ Megjelenik a főmenü.
- 2 A **Navigációs gombok** segítségével válassza az **[Beállítás]** lehetőséget.
- 3 Nyomja meg az **OK** gombot.
↳ Megjelenik az **[Beállítás]** menü.
- 4 A **Navigációs gombok** segítségével válassza az **[Installálás] > [Dekóder] > [Csatorna]** lehetőséget.
- 5 A **Navigációs gombok** segítségével válassza ki az **[Állapot]** lehetőséget, majd adja meg a dekóder helyét (pl. **EXT 1** vagy **EXT 2**).
- 6 A kiválasztás megerősítéséhez nyomja meg az **OK** gombot.
↳ Megtörténik a dekóder hozzárendelése.

A Philips Easylink funkció használata

A készülék támogatja a Philips EasyLink szabványt, amely a HDMI CEC (Consumer Electronics Control) protokollt használja. A HDMI-kapcsolaton keresztül csatlakoztatott EasyLink-kompatibilis készülékek távvezérlővel irányíthatók.

☰ Megjegyzés

- A Philips nem garantálja a HDMI CEC-készülékekkel való 100%-os kompatibilitást.

☰ Megjegyzés

- Az EasyLink-kompatibilis készüléket be kell kapcsolni és ki kell választani forrásként.

EasyLink funkciók

Lejátszás egy gombnyomásra

Ha a TV-készüléket olyan eszközökhöz csatlakoztatja, amelyek támogatják az egy gombnyomásos lejátszást, akkor a TV-készüléket és az eszközöket távvezérlővel irányíthatja.

Készenléti üzemmód egy gombnyomásra

Ha a TV-készüléket olyan eszközökhöz csatlakoztatja, amelyek támogatják a készenléti üzemmód használatát, akkor a TV-készülék távvezérlőjének használatával a TV-készüléket és a csatlakoztatott HDMI-eszközöket is készenléti állapotba helyezheti.

Rendszerhang vezérlése

Amikor TV-készülékét HDMI CEC-kompatibilis készülékekhez csatlakoztatja, a TV képes a csatlakoztatott eszközről érkező hang automatikus lejátszására.

Az egy gombnyomásra történő hanglejátszás funkció használatához, a csatlakoztatott készülékből érkező hangbemenetet hozzá kell rendelnie a TV-készülékhez.

A csatlakoztatott készülék távvezérlőjével szabályozhatja a hangerőt.

Billentyűtovábbítás

A billentyűtovábbítás lehetővé teszi az EasyLink-kompatibilis eszközök vezérlését a TV-készülék távvezérlőjével.

EasyLink-gombok

Az EasyLink-kompatibilis eszközök a TV-készülék alábbi gombjaival vezérelhetők.

Gomb	EasyLink-funkció
▶ (Lejátszás/ szünet)	A lejátszás indítása, szüneteltetése és folytatása az EasyLink-készüléken.
■ (Leállítás)	Lejátszás leállítása az EasyLink-készüléken.
● (Felvétel)	Videorögzítés indítása vagy leállítása az EasyLink-készüléken.
◀◀ (Előző)	Keresés visszafelé az EasyLink-készüléken.
▶▶ (Következő)	Keresés előre az EasyLink-készüléken.
0-9 (Számgombok)	Ha az EasyLink engedélyezett, cím, fejezet vagy zeneszám kiválasztása.
▲▼◀▶ (Navigációs gombok)	Közlekedés az EasyLink-készülékek menüiben.
OK	Kiválasztás aktiválása vagy az EasyLink-készülék menüjének megnyitása.
☰ OPTIONS	Az EasyLink-készülék menüjének megnyitása. Megjegyzés: A ▲ (Főoldal) lenyomásakor a TV-menü jelenik meg.
TV	Visszaváltás az antennaforrásra EasyLink üzemmódból.
⏻ (Készenléti állapot bekapcsolva)	Ha az EasyLink engedélyezett, a TV-készülék és az összes EasyLink-készülék készenléti módba állítása. Legalább három másodpercig tartsa lenyomva a ⏻ (Készenléti állapot bekapcsolva) gombot.

EasyLink funkció be- és kikapcsolása



Megjegyzés

- Ne engedélyezze a Philips EasyLink funkciót, ha nem kívánja használni.

- 1 TV-nézés közben nyomja meg a (Főoldal) gombot.
↳ Megjelenik a főmenü.
- 2 A **Navigációs gombok** segítségével válassza az **[Beállítás]** lehetőséget.
↳ Megjelenik az **[Beállítás]** menü.
- 3 A **Navigációs gombok** segítségével válassza az **[Installálás] > [Preferenciák] > [EasyLink]** lehetőséget.
↳ Megjelenik az EasyLink-menü.
- 4 Válassza a **[Be]** vagy **[Ki]** beállítást.
- 5 A kiválasztás megerősítéséhez nyomja meg az **OK** gombot.
↳ Megtörténik az EasyLink engedélyezése vagy letiltása.

A billentyűtovábbítás engedélyezése vagy letiltása



Megjegyzés

- A távvezérlő gombjainak átirányítása előtt engedélyezze az EasyLink funkciót.

- 1 TV-nézés közben nyomja meg a (Főoldal) gombot.
↳ Megjelenik a főmenü.
- 2 A **Navigációs gombok** segítségével válassza az **[Beállítás]** lehetőséget.
↳ Megjelenik az **[Beállítás]** menü.
- 3 A **Navigációs gombok** segítségével válassza az **[Installálás] > [Preferenciák] > [EasyLink távvezérlő]** lehetőséget.
- 4 Válassza az **[Be]** lehetőséget, majd nyomja meg az **OK** gombot.
↳ Megtörténik a billentyűtovábbítás engedélyezése vagy letiltása a kiválasztott HDMI-csatlakozón.



Megjegyzés

- Ha nem tud kilépni a készülék menüjéből, nyomja meg az **OPTIONS** gombot, majd az **OK** gombot.

A TV-hangszórók átváltása EasyLink módba

Ha EasyLink szabványnak megfelelő házimozit használ tartalom lejátszására, akkor a TV hangszórói automatikusan elnémulnak.

- 1 EasyLink-kompatibilis készülékről történő lejátszáskor nyomja meg az **OPTIONS** gombot.
↳ Megjelenik a beállítások menüje.
- 2 A **Navigációs gombok** segítségével válassza az **[TV hangszórók]** lehetőséget.
↳ Megjelenik az **[TV hangszórók]** menü.
- 3 A **Navigációs gombok** segítségével válassza az **[Automatikus (EasyLink)]** lehetőséget.
- 4 A kiválasztás megerősítéséhez nyomja meg az **OK** gombot.
↳ A TV-készülék hangszórói EasyLink-üzemmódba váltanak.
- 5 A kilépéshez nyomja meg a **OPTIONS** gombot.

Kensington-zár használata

A TV-készülék hátoldalán Kensington biztonsági nyílás található. Valamilyen nehezen mozgatható tárgyhoz – például asztalhoz – és a biztonsági nyíláshoz rögzített Kensington-zárral megakadályozhatja a készülék ellopását.

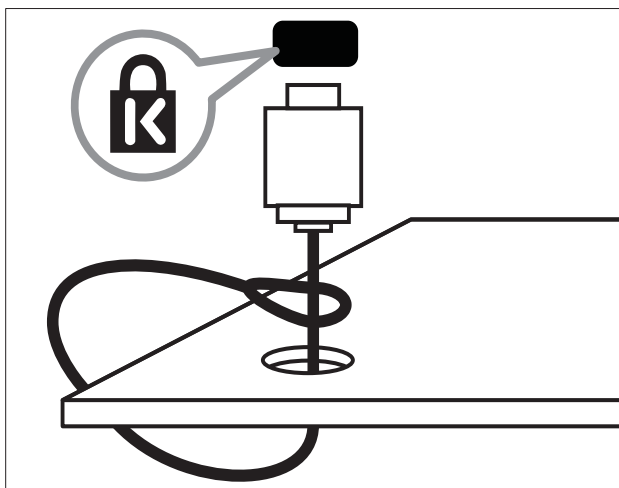

8 Termékadatok

A termékadatok külön értesítés nélkül változhatnak. A részletes termékadatok a www.philips.com/support oldalon olvashatók.

Támogatott képernyőfelbontások

Számítógépes formátumok

- Felbontás – frissítési gyakoriság:
 - 640 x 480 – 60 Hz
 - 800 x 600 – 60 Hz
 - 1024 x 768 – 60 Hz
 - 1280 x 1024 - 60 Hz (csak teljes HD TV-k esetén)
 - 1360 x 768 – 60 Hz
 - 1600 x 1200 - 60 Hz (csak teljes HD TV-k esetén)
 - 1920 x 1080 – 60 Hz

Videoformátumok

- Felbontás – frissítési gyakoriság:
 - 480i – 60 Hz
 - 480p – 60 Hz
 - 576i – 50 Hz
 - 576p – 50 Hz
 - 720p – 50 Hz, 60 Hz
 - 1080i – 50 Hz, 60 Hz
 - 1080p – 24 Hz, 25 Hz, 30 Hz, 50 Hz, 60 Hz.

Multimédia

- Támogatott tárolóeszköz: USB (FAT vagy DOS formázású; csak „Háttértár osztály” megfelelőségű)
- Képek: JPEG
- Támogatott multimédia-fájl-formátumok:

Formátum	Video	Hang	Kiterjesztés
AVI	MPEG-4 SP, MPEG-4 ASP	MPEG Layer 2/3, AC3	.avi
mpeg	MPEG-1, MPEG-2	MPEG-1 Layer 2, LPCM, AC3	.mpg, .mpeg, .vob
mpeg4	MPEG-4 AVC (H.264, L2-CIF), MPEG-4 AVC (H.264, L4-HD)	AAC-LC, AAC-HE	.mp4
WMV (csak a PF-L86XXH típus esetén)	WMV9/VC1	.wma	.wmv

Megjegyzés

- A multimédiás fájlnevek nem lehetnek 128 karakternél hosszabbak.
- Támogatott médiaszerver-szoftverek (*Ez a funkció csak néhány típus esetén áll rendelkezésre):
 - Windows Media Player 11 (Microsoft Windows XP vagy Vista)
 - PacketVideo Twonky Media 4.4.9 (Microsoft Windows vagy Macintosh OS X)
 - Sony Vaio media server (Microsoft Windows XP vagy Vista)
 - TVersity v.0.9.10.3 (Microsoft Windows XP)

- Nero 8 – Nero MediaHome (Microsoft Windows XP)
- DiXiM (Microsoft Windows XP)
- Macrovision Network Media Server (Microsoft Windows XP)
- Fuppes (Linux)
- UShare (Linux)
- Philips Media Manager (Microsoft Windows XP)
- Támogatott hálózati adattároló:
 - Philips NAS SPD8020

Hangolóegység/Vétel/Adás

- Antennabemenet: 75 ohm koaxiális (IEC75)
- TV-rendszer: DVD COFDM 2K/8K
- Videolejátszás: NTSC, SECAM, PAL
- DVB-T (Digital Video Broadcasting-Terrestrial) és DVB-C (Digital Video Broadcasting-Cable). Az országok listája a TV-készülék hátoldalán található.

Távvezérlő

- Típus: RC4495
- Elemek: 3 x AAA méretű (LR03 típus)

Tápkapcsoló

- Tápellátás: AC 220-240; 50Hz
- Energiafelhasználás a készenléti üzemmódban: < 0,15 W
- Környezeti hőmérséklet: 5–35 Celsius fok

Támogatott TV-tartók

Ha a TV-készüléket tartóra szeretné helyezni, vásároljon Philips TV-tartót vagy VESA-kompatibilis TV-tartót. A csatlakozók egyszerű eléréséhez hagyjon legalább 5,5 cm szabad helyet a TV-készülék hátuljánál.



Figyelem

- Tartson be a TV-tartóhoz mellékelt minden utasítást. A Koninklijke Philips Electronics N.V. nem vállal felelősséget a TV-készülék helytelen rögzítéséből adódó balesetért, sérülésekért és károkért.

TV-képernyő mérete	Ajánlott VESA-tartó
48 cm	VESA MIS-D 75, 4
56 cm	VESA MIS-D 100, 4
69 cm	VESA MIS-E 200, 100, 4
81 cm	VESA MIS-F 200, 200, 6
94 cm	VESA MIS-F 200, 200, 6
107 cm	VESA MIS-F 400, 400, 6
119 cm	VESA MIS-F 400, 400, 8
132 cm	VESA MIS-F 400, 400, 8

Elektronikus műsorfüzet információk

A 8 napos elektronikus műsorfüzet csak néhány országban érhető el.

Ország	8 napos elektronikus műsorfüzet
Egyesült Királyság	Van
Franciaország	Nem
Finnország	Van
Svédország	Van
Dánia	Van
Norvégia	Van
Spanyolország	Van
Németország	Van
Olaszország	Van
Görögország	Nem
Hollandia	Van
Csehország	Van
Belgium	Nem
Ausztria	Van
Svájc	Van
Észtország	Van
Litvánia	Van
Horvátország	Nem
Magyarország	Nem
Írország	Nem
Luxemburg	Nem
Lengyelország	Nem
Portugália	Nem
Oroszország	Nem
Szlovákia	Nem
Szlovénia	Nem
Románia	Nem
Szerbia	Nem
Lettország	Nem
Ukrajna	Nem
Bulgária	Nem
Kazahsztán	Nem

9 Hibakeresés

Ez a fejezet a gyakran előforduló problémákat és azok megoldásait mutatja be.

Általános problémák a TV-készülékkel

A TV-készülék nem kapcsolódik be:

- Húzza ki a hálózati kábelt a csatlakozóaljzatból. Várjon egy percet, majd dugja vissza a kábelt.
- Győződjön meg arról, hogy a hálózati kábel megfelelően csatlakozik.

A TV-készülék bekapcsolt állapotban sem reagál a távvezérlőn vagy a készülék oldalán található gombok megnyomására.

A TV-készülék bekapcsolásakor az elülső jelzőfény körülbelül 20–25 másodpercig villog. Ez nem utal hibára. Ezalatt a TV-készülék nem reagál a távvezérlőre és a készülék oldalán található gombokra. A kép megjelenését követően az első néhány másodpercben a TV-készülék csak a távvezérlő következő gombjainak megnyomására reagál:

◀ +/- (VOLUME +/-), P +/- (Program +/-), ✖ (MUTE) és ☺ (Készenléti állapot bekapcsolva).

Minden gomb használható, ha az elülső jelzőfény már nem villog.

A távvezérlő nem megfelelően működik:

- Ellenőrizze, hogy a távvezérlő elemei a +/- jelölésnek megfelelően vannak-e behelyezve.
- Cserélje ki a távvezérlő elemeit, ha azok lemerültek vagy lemerülőfélben vannak.
- Tisztítsa meg a távvezérlő és a TV érzékelőit.

A TV-készülék készenléti jelzőfénye pirosan villog:

- Húzza ki a hálózati kábelt a csatlakozóaljzatból. A hálózati kábel ismételt csatlakoztatása előtt várjon, amíg a TV-készülék lehűl. Ha a villogás ismét látható, lépjen kapcsolatba a Philips vevőszolgálattal.

Elfelejtette a gyerekszár feloldókódját.

- Írja be: „8888”.

A TV menüje nem a megfelelő nyelvre van beállítva.

- Állítsa be a TV menüjének kívánt nyelvét (lásd 'A nyelvi beállítások módosítása', 15. oldal).

A TV-készülék be-/ki- vagy készenléti üzemmódba kapcsolásakor nyikorgó hang hallható a TV-készülék házából:

- Nincs teendő. A nyikorgó hangot a TV-készülék lehűlése és felmelegedése során bekövetkező normál tágulása vagy összehúzódása okozza. Ez nincsen hatással a teljesítményre.

A TV készenléti állapotában megjelenik az indítóképernyő, majd a készülék visszatér készenléti állapotba.

- Ez nem utal hibára. Az indítóképernyő akkor jelenik meg, ha kihúzza a tápkábelt, majd ismét csatlakoztatja.

TV-csatornákkal kapcsolatos problémák

Korábban beállított csatornák nem jelennek meg a csatornalistában:

- Ellenőrizze, hogy a megfelelő csatornalistát választotta-e ki.

Az üzembe helyezés során a TV-készülék nem talált digitális csatornákat:

- Ellenőrizze, hogy a TV-készülék az adott országban a DVB-T, a DVB-T Lite vagy a DVB-C szabványt támogatja-e. Az országok listája a TV-készülék hátoldalán található.

Képpel kapcsolatos problémák

A TV-készülék be van kapcsolva, de nincs kép:

- Ellenőrizze, hogy az antenna megfelelően van-e csatlakoztatva a TV-készülékhez.
- Ellenőrizze, hogy a megfelelő készülék van-e kiválasztva a TV forrásául.

Van hang, de nincs kép:

- Ellenőrizze, hogy a képbeállítások megfelelően vannak-e megadva.

Gyenge minőségű a TV-adás vétele valamelyik antennacsatlakozás esetében:

- Ellenőrizze, hogy az antenna megfelelően van-e csatlakoztatva a TV-készülékhez.
- A hangszórók, a földetlen audióberendezések, a fénycsövek, a magas épületek és egyéb nagy tárgyak befolyásolhatják a vétel minőségét. Ha lehetséges, a vételi minőség javítása érdekében forgassa el az antennát, és helyezze távolabbra a TV közelében lévő készülékeket.
- Ha a vétel csak egy csatorna esetében gyenge minőségű, akkor végezze el az adott csatorna finomhangolását.

Gyenge a csatlakoztatott készülékekről származó kép minősége:

- Ellenőrizze, hogy a készülékek megfelelően csatlakoznak-e.
- Ellenőrizze, hogy a képbeállítások megfelelően vannak-e megadva.

A TV-készülék nem tárolta a képbeállításokat:

- Ellenőrizze, hogy a TV-készülék helyének beállítása Otthon-e. Ez az üzemmód nagy rugalmasságot biztosít a beállítások módosításához és mentéséhez.

A képméret nem felel meg a képernyő méretének, túl nagy vagy túl kicsi:

- Próbálkozzon meg egy másik képfórmátum használatával.

A kép elhelyezkedése nem megfelelő:

- Előfordulhat, hogy bizonyos készülékekről érkező képek nem megfelelően helyezkednek el a képernyőn. Ellenőrizze a készülék jelkimenetét.

A megjelenített csatornák képe kódolt:

- Elképzelhető, hogy a tartalom eléréséhez feltételes hozzáférési modul (CAM) használata szükséges. Ezzel kapcsolatban forduljon a szolgáltatóhoz.

A TV képernyőjén egy e-címke szalagcím jelenik meg az információkkal:

A TV-készülék [Shop] üzemmódban van. Az e-címke elrejtéséhez állítsa a TV-készüléket [Otthon] üzemmódba. Az [Otthon] menüben válassza a [Beállítás] > [Installálás] > [Preferenciák] > [Hely] pontot. A TV-t kapcsolja készenléti állapotba, hogy meggyőződjön arról, hogy a TV-készülék teljesen kilépett a [Shop] üzemmódból.

Hanggal kapcsolatos problémák

Van kép, de nincs hang a TV-készüléken:



Megjegyzés

- Ha a TV-készülék nem érzékel hangjelet, akkor automatikusan kikapcsolja a hangkimenetet – ez nem hibajelenség.

- Ellenőrizze, hogy minden kábel megfelelően van-e csatlakoztatva.
- Ellenőrizze, hogy nincs-e 0-ra állítva a hangerő.
- Ellenőrizze, hogy nincs-e elnémítva a hang.
- Ellenőrizze, hogy a TV-készülék hangsugárzóinak bekapcsolt állapotban legyenek a hangbeállítások menüjében.
- Ellenőrizze, hogy a TV-készülék hangkimenete csatlakoztatva van-e a HDMI CEC funkcióval rendelkező/EasyLink-kompatibilis házimozirendszer hangbemenetéhez. A házimozirendszer hangszórójából hangot kell hallania.

Van kép, de a hangminőség gyenge:

- Ellenőrizze, hogy a hangbeállítások megfelelően vannak-e megadva.

Van kép, de a hang csak az egyik hangsugárzóból hallható:

- Ellenőrizze, hogy a hangbalansz közép-re van-e állítva.

HDMI-csatlakozással kapcsolatos problémák

Problémák léptek fel a HDMI-készülékekkel kapcsolatban:

- Vegye figyelembe, hogy a HDCP-támogatás (Nagy sáv szélességű digitálistartalom-védelem) késleltetheti a HDMI-készülékről származó tartalom megjelenítését a TV-készüléken.
- Ha a TV nem ismeri fel a HDMI-készüléket, és nem látható kép, kapcsolja a forrást az egyik készülékről a másikra, majd vissza.
- Ha időnként akadozó hangot tapasztal, ellenőrizze, hogy megfelelőek-e a HDMI-készülék kimeneti beállításai.
- Ha HDMI–DVI adaptert vagy HDMI–DVI kábelt használ, ellenőrizze, hogy a kiegészítő hangkábel csatlakoztatva van-e az **AUDIO L/R** vagy **AUDIO IN** (csak mini-jack) csatlakozóhoz.

Az EasyLink funkciók nem használhatók:

- Ellenőrizze, hogy a HDMI-eszközök kompatibilisek-e a HDMI-CEC szabvánnyal. Az EasyLink funkciók csak a HDMI-CEC szabvánnyal kompatibilis eszközökkel működnek.

Ha a TV-készülékhez HDMI CDC/EasyLink-kompatibilis audioeszköz van csatlakoztatva, akkor a TV-készüléken a hang némítása, növelése vagy csökkentése során nem látható a némítás vagy a hangerő-szabályozás ikonja.

- Ez nem utal hibára, ha a TV-készülékhez HDMI CEC/EasyLink-kompatibilis eszköz van csatlakoztatva.

USB-csatlakoztatással kapcsolatos problémák

Nem jelenik meg az USB-eszköz tartalma:

- Ellenőrizze, hogy az USB-tárolóeszköz „Háttértár osztály” megfelelőségre legyen állítva, a tárolóeszköz dokumentációjában leírtaknak megfelelően.

- Ellenőrizze, hogy az USB-tárolóeszköz kompatibilis-e a TV-készülékkel.
- Ellenőrizze, hogy a TV-készülék támogatja-e a hang- és képfájlformátumokat.

A hang- vagy képfájlok lejátszása, illetve megjelenítése nem zökkenőmentes

- Az USB-tárolóeszköz határt szabhat a TV-készülék adatátviteli sebességének, amely gyenge minőségű lejátszáshoz vezethet.

Számítógép csatlakoztatásával kapcsolatos problémák

A számítógép által továbbított kép nem stabil a TV képernyőjén:

- Győződjön meg arról, hogy a számítógép támogatott felbontású és frissítési frekvenciájú jelet küld a TV-készülékre.
- Állítsa a TV képfarmátumát nem méretezett beállításúra.

Kapcsolatfelvétel

Ha nem tudja megoldani a problémát, olvassa el az erre a TV-készülékre vonatkozó GYIK (Gyakran ismételt kérdések) összeállítást a www.philips.com/support oldalon.

Ha a problémára ott sem talál megoldást, lépjen kapcsolatba a jelen Használati útmutatóban az Ön országára vonatkozóan megadott Philips ügyfélszolgálattal.



Figyelem

- Ne kísérelje meg a TV-készülék házilag javítását. Ez komoly személyi sérülést és/vagy a TV-készülék helyrehozhatatlan károsodását okozhatja, továbbá érvényteleníti a garanciát.



Megjegyzés

- Mielőtt felhívna a Philips ügyfélszolgálatát, jegyezze fel a TV-készülék típusát és gyártási számát. Ezeket a TV-készülék hátulján, illetve a csomagoláson találja.

10 Univerzális távvezérlőkódok

Az univerzális távvezérlőmód (lásd 'Az univerzális távvezérlőmód kézi beállítása', 39. oldal) beállításához írja be a listából a megfelelő távvezérlőkódot.

DVD-kódok: DVD-lejátszó, DVD-felvevő, DVD-R HDD, Blu-ray-lejátszó.

Philips - 0000, 0001, 0002, 0003, 0004, 0005, 0006, 0007, 0008, 0009, 0010, 0012, 0064, 0065, 0066, 0067, 0094, 0098, 0103, 0122, 0131, 0132, 0140, 0143, 0144, 0170, 0174, 0175, 0177, 0180, 0190, 0206, 0240, 0255, 0264, 0287, 0293, 0295, 0296, 0302, 0309, 0316, 0317, 0318, 0325, 0327, 0333, 0334

Philips Magnavox - 0094

4Kus - 0287

Acoustic Solutions - 0011

AEG - 0135

Airis - 0290

Aiwa - 0113, 0163, 0312, 0343

Akai - 0097

Akura - 0281

Alba - 0112, 0121, 0124, 0127, 0138

Alize - 0285

Amitech - 0135

AMOi - 0225

AMW - 0114, 0354

Andersson - 0355

Apex - 0107

Asono - 0290

ATACOM - 0290

Avious - 0288

Awa - 0114

Bang and Olufsen - 0291

Basic Line - 0356

CAT - 0272, 0273

Celestron - 0363

Centrex - 0158

Centrum - 0273, 0364

Baze - 0288

BBK - 0290

Bellagio - 0114

Best Buy - 0277

Boghe - 0289

BOSE - 0352, 0353, 0357, 0358, 0359, 0360, 0361, 0362

Bosston - 0271

Brainwave - 0135

Brandt - 0047, 0145, 0264

Britannia - 0268

Bush - 0121, 0127, 0134, 0169, 0176, 0265, 0267, 0275, 0279, 0288

Cambridge Audio - 0270

CGV - 0135, 0270

Cinetec - 0114

CineVision - 0278

Classic - 0104

Clatronic - 0275, 0288, 0365

Coby - 0284

Conia - 0265

Continental Edison - 0114

Crown - 0135, 0145

Crypto - 0280

C-Tech - 0142

CVG - 0135

CyberHome - 0061, 0062, 0063

Daenyx - 0114

Daewoo - 0092, 0114, 0135, 0186, 0193, 0195, 0348

Dalton - 0283

Dansai - 0135, 0269

Daytek - 0114, 0133, 0366

Dayton - 0114

DEC - 0275

Decca - 0135

Denon - 0118, 0205, 0209, 0214

Denon - 0118, 0205, 0209, 0214

Denver - 0124, 0203, 0275, 0281, 0284

Denzel - 0266

Desay - 0274

Diamond - 0142, 0270

Digiton - 0282 Digix Media - 0367

DK Digital - 0134, 0300

Dmtech - 0091, 0368

Dual - 0266, 0369

DVX - 0142

Easy Home - 0277

Eclipse - 0270

E-Dem - 0290

Electrohome - 0135
 Elin - 0135
 Elta - 0093, 0135, 0152, 0285
 Eltax - 0297, 0366
 Emerson - 0101
 Enzer - 0266
 Euroline - 0370
 Finlux - 0135, 0270, 0288, 0371
 Fintec - 0135, 0372
 Fisher - 0102
 Futronic - 0373
 Gericom - 0158
 Giec - 0289
 Global Solutions - 0142
 Global Sphere - 0142
 Go Video - 0095
 GoldStar - 0033
 Goodmans - 0085, 0112, 0121, 0127, 0158,
 0171, 0200, 0216, 0239, 0246, 0275, 0279, 0289
 Graetz - 0266
 Grundig - 0098, 0158, 0162, 0173
 Grunkel - 0135, 0286
 GVG - 0135
 H and B - 0275, 0276
 Haaz - 0142, 0270
 Harman/Kardon - 0350
 HiMAX - 0277
 Hitachi - 0022, 0095, 0106, 0121, 0172, 0188,
 0202, 0218, 0266, 0277, 0311
 Hoehner - 0290
 Home Tech Industries - 0290
 Humax - 0221
 Hyundai - 0224, 0286, 0374
 Infotech - 0375
 Innovation - 0099, 0100, 0106
 Jamo - 0376
 JBL - 0377
 Jeutech - 0271
 JVC - 0054, 0055, 0056, 0057, 0058, 0059, 0060,
 0079, 0080, 0081, 0082, 0141, 0153, 0157, 0161,
 0164, 0165, 0166, 0167, 0247, 0248, 0249, 0250,
 0251, 0252, 0253, 0254, 0264, 0301, 0337
 Kansai - 0284
 KEF - 0378
 Kennex - 0135
 Kenwood - 0159, 0220, 0308, 0379
 KeyPlug - 0135
 Kiiro - 0135
 Kingavon - 0275
 Kiss - 0266, 0276
 Koda - 0275
 KXD - 0277
 Lawson - 0142
 Lecson - 0269
 Lenco - 0135, 0275, 0288
 Lenoxx - 0380
 LG - 0031, 0032, 0033, 0071, 0101, 0117, 0137,
 0204, 0229, 0234, 0258, 0313, 0329, 0330, 0331,
 0336
 Life - 0099, 0100
 Lifetec - 0099, 0100, 0106
 Limit - 0142
 Linn - 0381
 Liteon - 0287
 Loewe - 0098, 0175, 0213, 0382
 LogicLab - 0142
 Lumatron - 0383
 Luxor - 0158
 Magnavox - 0264, 0275, 0293
 Magnex - 0288
 Magnum - 0106
 Majestic - 0284
 Marantz - 0009, 0103, 0211, 0212
 Marquant - 0135
 Matsui - 0145, 0235
 MBO - 0110
 Mecotek - 0135
 Mediencom - 0268
 Medion - 0099, 0100, 0106, 0279, 0384
 Metz - 0096
 MiCO - 0270, 0289, 0385
 Micromaxx - 0099, 0100, 0106
 Micromedia - 0264
 Micromega - 0009
 Microstar - 0099, 0100, 0106
 Minoka - 0135
 Minowa - 0288
 Mirror - 0279
 Mivoc - 0386
 Mizuda - 0275, 0277
 Monyka - 0266
 Mustek - 0104, 0112, 0304
 Mx Onda - 0270
 Mystral - 0286

NAD - 0109, 0387
 Naiko - 0135, 0158
 Nakamichi - 0111, 0388
 Neufunk - 0266
 Nevir - 0135
 Next Base - 0226
 NU-TEC - 0265
 Omni - 0268
 Onkyo - 0215, 0264, 0293
 Oopla - 0287
 Optim - 0269
 Optimus - 0294
 Orava - 0275
 Orbit - 0114
 Orion - 0176
 Oritron - 0100
 P and B - 0275
 Pacific - 0142
 Palladium - 0389
 Palsonic - 0267
 Panasonic - 0026, 0027, 0028, 0029, 0030, 0118,
 0120, 0125, 0126, 0128, 0129, 0130, 0189, 0201,
 0241, 0243, 0244, 0245, 0259, 0260, 0261, 0298,
 0303, 0319, 0320, 0321, 0322, 0323, 0326, 0335,
 0342, 0344
 peeKTON - 0290, 0390
 Pensonic - 0227
 Phonotrend - 0288
 Pioneer - 0034, 0035, 0036, 0037, 0038, 0039,
 0040, 0072, 0073, 0074, 0075, 0096, 0115, 0119,
 0154, 0155, 0156, 0191, 0192, 0196, 0197, 0198,
 0236, 0294, 0314, 0332
 Pointer - 0135
 Polaroid - 0222
 Portland - 0135
 Powerpoint - 0114
 Proline - 0158
 Promax - 0223
 Prosonic - 0135, 0284
 Provision - 0275
 Raite - 0266
 REC - 0267, 0268
 RedStar - 0135, 0281, 0284, 0391
 Reoc - 0142
 Revoy - 0276
 Rimax - 0285
 Roadstar - 0121, 0267, 0275
 Ronin - 0114
 Rowa - 0158, 0265
 Rowsonic - 0273
 Saba - 0047, 0145
 Sabaki - 0142
 Saivod - 0135
 Sampo - 0105
 Samsung - 0022, 0023, 0024, 0025, 0076, 0077,
 0078, 0095, 0123, 0136, 0151, 0184, 0194, 0207,
 0217, 0307, 0340, 0341, 0349
 Sansui - 0135, 0142, 0270, 0392
 Sanyo - 0147, 0150, 0181, 0185, 0306
 ScanMagic - 0112
 Scientific Labs - 0142
 Scott - 0124, 0283
 Seeltech - 0290
 SEG - 0090, 0114, 0121, 0142, 0179, 0266
 Sharp - 0099, 0109, 0149, 0168, 0178, 0199,
 0210, 0230, 0231, 0256, 0257, 0262
 Sherwood - 0108
 Sigmatek - 0277, 0290
 Silva - 0281
 Singer - 0142, 0270
 Skymaster - 0104, 0142
 Skyworth - 0281
 Slim Art - 0135
 SM Electronic - 0142
 Sontech - 0286
 Sony - 0013, 0014, 0015, 0016, 0017, 0018,
 0019, 0020, 0021, 0068, 0069, 0070, 0113, 0116,
 0139, 0146, 0148, 0183, 0232, 0242, 0299, 0305,
 0310, 0324, 0328, 0346
 Soundmaster - 0142
 Soundmax - 0142
 Spectra - 0114
 Standard - 0142
 Star Cluster - 0142
 Starmedia - 0275, 0290
 Sunkai - 0135
 Supervision - 0142
 Synn - 0142
 T.D.E. Systems - 0286
 T+A - 0393
 Tatung - 0135
 TCM - 0023, 0099, 0100, 0106, 0292, 0397
 Teac - 0096, 0142, 0208, 0265, 0394
 Tec - 0281

Technics - 0118
 Technika - 0135, 0288
 Telefunken - 0273
 Tensai - 0135
 Tevion - 0099, 0100, 0106, 0142, 0283
 Thomson - 0046, 0047, 0048, 0049, 0050, 0051, 0052, 0053, 0083, 0084, 0233, 0263, 0339, 0347
 Tokai - 0266, 0281
 Top Suxess - 0290
 Toshiba - 0012, 0041, 0042, 0043, 0044, 0045, 0086, 0087, 0088, 0089, 0094, 0182, 0187, 0219, 0237, 0238, 0264, 0293, 0345
 TRANS-continents - 0114, 0288
 Transonic - 0288
 Trio - 0135
 TruVision - 0277
 TSM - 0290
 Umax - 0285
 Union - 0351
 United - 0288
 Universum - 0395
 Viewmaster - 0290
 Vtrek - 0280
 Waitec - 0290
 Welltech - 0289
 Wharfedale - 0142, 0270
 Wintel - 0271
 Woxter - 0285, 0290
 Xbox - 0048
 Xenon - 0228
 Xlogic - 0135, 0142
 XMS - 0135, 0267
 Xoro - 0289, 0396
 Yakumo - 0158
 Yamada - 0114, 0158, 0285, 0287
 Yamaha - 0009, 0118, 0120, 0315, 0338
 Yamakawa - 0114, 0266
 Yukai - 0112, 0160
 Zenith - 0101, 0264, 0293

Beltéregység-kódok: digitális vevőkészülék
 Philips - 0432, 0436, 0437, 0439, 0506
 ABC - 0448
 ADB - 0461, 0462
 Alcatel - 0463, 0540
 Allegro - 0464
 Amstrad - 0431, 0449
 Andover - 0452
 Arcon - 0431
 Atlanta - 0465
 Auna - 0466
 Axis - 0431
 BBT - 0467
 Belgacom TV - 0468
 Bell Atlantic - 0453
 Birmingham Cable Communications - 0451
 British Telecom - 0448
 BT Cable - 0448
 Cabletime - 0538
 Clyde - 0454
 Clyde Cablevision - 0443
 Comcrypt - 0442, 0469
 Connect TV - 0470
 Coship - 0471
 Cryptovision - 0444, 0472
 Daehan - 0473
 Decsat - 0474
 Digi1 - 0475
 Eastern - 0476
 Electricord - 0477
 Electus - 0455
 Fastweb - 0478
 Fidelity - 0431
 Filmnet - 0442
 Filmnet Cablecrypt - 0445, 0539
 Filmnet Comcrypt - 0445
 Finlux - 0434
 Foxtel - 0449
 France Telecom - 0437, 0439, 0479
 Freebox - 0450, 0480
 GC Electronics - 0481
 GE - 0482
 GEC - 0443, 0454
 General Instrument - 0433, 0448, 0483
 Golden Channel - 0461
 Gooding - 0432
 Grundig - 0431, 0432
 Hirschmann - 0434
 Hitachi - 0484
 HomeChoice - 0441, 0485
 Humax - 0486, 0487
 HyperVision - 0435
 ITT Nokia - 0434
 Jerrold - 0433, 0448, 0536

Jiuzhou - 0488
 JVC - 0432
 Kabel Deutschland - 0489, 0490
 Kansalaisboksi - 0491
 LG Alps - 0492
 Macab - 0439
 Maestro - 0493
 Magnavox - 0494
 Maspro - 0432
 Matav - 0462
 Matsui - 0432
 Maxdome - 0489
 Medion - 0495
 Minerva - 0432
 Mnet - 0442, 0539
 Mood - 0496
 Motorola - 0497
 MovieTime - 0447
 Mr Zapp - 0439
 Multichoice - 0442
 NEC - 0498
 NeufTelecom - 0533
 Nokia - 0434, 0499
 Noos - 0439
 Northcoast - 0500
 Novaplex - 0501
 Now - 0502
 NTL - 0456
 Omniview - 0503
 Ono - 0457, 0504
 Orange - 0534
 Pace - 0535
 Pacific - 0505
 Palladium - 0432
 Pioneer - 0431
 Prelude - 0507
 Protelcon - 0508
 PVP Stereo Visual Matrix - 0536
 Regency - 0509
 Sagem - 0439
 Samsung - 0440, 0502
 SAT - 0431
 Satbox - 0458
 Satel - 0459
 Scientific Atlanta - 0446
 Seam - 0510
 Sharp - 0511

SingTel - 0512
 SkyCable - 0513
 Skyworth - 0514
 Starcom - 0448
 Stargate - 0515
 Stellar One - 0516
 TaeKwang - 0517
 Tandy - 0518
 Tatung - 0519
 Teknika - 0520
 Tele+1 - 0442, 0445, 0539
 Telefonica - 0460
 Telegent - 0521
 Telenet - 0522
 Telepiu - 0442, 0539
 Thomson - 0438
 Timeless - 0476
 Tiscali - 0523
 Tocom - 0524

Beltéregység-kódok: műholdvevő

Philips - 0000, 0001, 0002, 0008, 0020, 0054,
 0065, 0069, 0070, 0072, 0075, 0077, 0111, 0119,
 0136, 0140, 0144, 0155, 0156, 0159, 0163, 0165,
 0388, 0390, 0391, 0392, 0396, 0410, 0412, 0420,
 0422, 0423, 0427
 AB Sat - 0163, 0164, 0173, 0425
 Action - 0187
 ADB - 0175, 0188
 Aegir - 0189
 AGS - 0163
 Akai - 0054, 0391
 Akura - 0190
 Alba - 0015, 0019, 0020, 0021, 0023, 0044,
 0067, 0164, 0234, 0412
 Aldes - 0021, 0023, 0024, 0234, 0395
 Allantide - 0191
 Allegro - 0192
 Allsat - 0040, 0054, 0193, 0384, 0390, 0391
 Allsonic - 0010, 0023, 0028, 0395, 0402
 Alltech - 0164, 0414
 Alpha - 0391
 Altai - 0403
 Amino - 0194
 Amitronica - 0164
 Ampere - 0153, 0403

Amstrad - 0026, 0055, 0074, 0108, 0153, 0158,
 0164, 0169, 0195, 0394, 0399, 0403, 0415, 0417,
 0421, 0426
 Amway - 0196
 Anglo - 0164
 Ankaro - 0010, 0023, 0028, 0164, 0197, 0392,
 0395, 0402
 AntSat - 0198
 Anttron - 0019, 0023, 0390, 0412
 AnySat - 0199
 Apollo - 0019
 Arcon - 0027, 0041, 0153, 0419
 Arion - 0200
 Ariza - 0201
 Armstrong - 0026, 0391
 ArroX - 0202
 ASA - 0404
 Asat - 0054, 0391
 ASCI - 0203
 ASLF - 0164
 AST - 0031, 0204, 0397
 Astacom - 0163, 0420
 Aston - 0022, 0205
 Astra - 0026, 0029, 0030, 0050, 0161, 0164,
 0206, 0387, 0400, 0407
 Astratec - 0207
 Astro - 0010, 0023, 0024, 0028, 0033, 0155,
 0156, 0158, 0161, 0208, 0388, 0402, 0412
 Atlanta - 0209
 AudioTon - 0023, 0040, 0412
 Aurora - 0168, 0210
 Austar - 0071, 0168, 0211
 Avalon - 0403
 Axiel - 0163
 Axil - 0212
 Axis - 0010, 0028, 0030, 0036, 0401, 0402, 0407
 B and K - 0213
 Barcom - 0027
 BeauSAT - 0212
 BEC - 0214
 Beko - 0215
 Belgacom TV - 0216
 Belson - 0217
 Benjamin - 0218
 Best - 0010, 0027, 0028, 0402
 Best Buy - 0219
 Big Brother - 0191
 Blackbird - 0220
 Blaupunkt - 0033, 0155, 0388
 Blue Sky - 0164, 0169
 Boca - 0026, 0050, 0153, 0164, 0221, 0378,
 0410, 0416
 Boom - 0222
 BOSE - 0223
 Boston - 0153, 0163, 0224
 Brain Wave - 0035, 0398, 0419
 Brandt - 0056
 Broadcast - 0034, 0400
 Broco - 0164, 0407
 BSkyB - 0074, 0084, 0426
 BT - 0066, 0163
 BT Satellite - 0420
 Bubu Sat - 0164
 Bush - 0020, 0044, 0090, 0234, 0384, 0390
 BVV - 0419
 Cable Innovations - 0225
 Cambridge - 0158, 0226, 0416
 Camundosat - 0227
 Canal Digital - 0176, 0180, 0181
 Canal Satellite - 0005, 0156, 0396, 0427
 Canal+ - 0156, 0228
 CCI - 0229
 cello - 0230
 CellularVision - 0231
 Century - 0232
 CGV - 0233
 Channel Master - 0021, 0234
 Chaparral - 0052, 0235
 CHEROKEE - 0163, 0173
 Chesley - 0212
 Chess - 0154, 0160, 0164, 0221
 Chili - 0236
 Churchill - 0237
 Citizen - 0238
 CityCom - 0020, 0037, 0071, 0152, 0161, 0165,
 0423
 Clatronic - 0035, 0398
 Clemens Kamphus - 0046
 CNT - 0024
 Colombia - 0153
 Columbia - 0153
 COLUMBUS - 0043
 Comag - 0153, 0221, 0239
 Commander - 0392

Commlink - 0023, 0395
 Comtec - 0036, 0395, 0401
 Condor - 0010, 0028, 0161, 0240, 0402
 Connexions - 0010, 0032, 0402, 0403
 Conrad - 0010, 0152, 0153, 0158, 0161, 0402, 0409, 0410
 Conrad Electronic - 0161, 0164
 Contec - 0036, 0037, 0401, 0410
 Continental Edison - 0241
 Cosat - 0040
 Coship - 0212
 Crown - 0026, 0242
 CyberHome - 0243
 Cybermaxx - 0062
 Cyrus - 0174
 Daeryung - 0032
 Daewoo - 0066, 0164, 0244
 Dansat - 0384, 0390
 D-Box - 0245, 0429
 DDC - 0021, 0234
 Decca - 0038
 Delega - 0021
 Demo - 0246
 Dew - 0036, 0401
 DGStation - 0086
 Diamond - 0039
 Digenius - 0247
 Digiality - 0161, 0248
 Digiline - 0249
 DigiO2 - 0250
 Digipro - 0170
 DigiQuest - 0251
 DigitAll World - 0252
 Digiturk - 0253
 Dilog - 0254
 DiPro - 0212
 Discoverer - 0154, 0160
 Discovery - 0163
 Diseqc - 0163
 Diskxpress - 0027
 Distratel - 0169
 Distrisat - 0391
 Ditristrad - 0040
 DNR - 0419
 DNT - 0032, 0054, 0391, 0403
 Dong Woo - 0049
 Drake - 0041, 0255
 DStv - 0168, 0256
 Dual - 0257
 Dune - 0010, 0402
 Dynasat - 0162
 DynaStar - 0258
 Echostar - 0032, 0164, 0173, 0403, 0427, 0428
 EIF - 0259
 Einhell - 0019, 0023, 0026, 0153, 0158, 0164, 0394, 0395
 Elap - 0163, 0164
 Electron - 0260
 Elekta - 0024
 Elsat - 0164, 0417
 Elta - 0010, 0019, 0028, 0040, 0054, 0261, 0391, 0402
 Emanon - 0019
 Emme Esse - 0010, 0028, 0046, 0162, 0402, 0428
 Engel - 0164, 0262
 Ep Sat - 0020
 Erastar - 0263
 EURIEULT - 0013, 0108, 0169
 Euro1 - 0264
 Eurocrypt - 0387
 Eurodec - 0060, 0265
 Europa - 0158, 0161, 0391, 0392, 0410
 European - 0064
 Europhon - 0153, 0161
 Europlus - 0266
 Eurosat - 0026
 Eurosky - 0010, 0026, 0028, 0152, 0153, 0158, 0161, 0402
 Eurospace - 0042
 Eurostar - 0026, 0152, 0161, 0162, 0165, 0430
 Euskaltel - 0267
 Eutelsat - 0164
 Eutra - 0414
 Exator - 0019, 0023, 0412
 Fast - 0268
 Fenner - 0010, 0154, 0160, 0164
 Ferguson - 0020, 0060, 0114, 0384, 0390
 Fidelity - 0158, 0394, 0415
 Finepass - 0269
 Finlandia - 0020, 0387
 Finlux - 0020, 0387, 0405, 0409
 FinnSat - 0036, 0060, 0270
 Flair Mate - 0164

Fortec Star - 0198
Foxtel - 0071, 0168, 0172
Fracarro - 0271, 0428
France Satellite/TV - 0043
Freecom - 0019, 0045, 0155, 0158
Freesat - 0108, 0414
FTE - 0047, 0402, 0410, 0416
FTEmaximal - 0010, 0164
Fuba - 0010, 0019, 0027, 0028, 0029, 0032,
0033, 0043, 0054, 0152, 0155, 0387, 0402, 0403
Fugionkyo - 0170
Fujitsu - 0182
Galaxi - 0027
Galaxis - 0010, 0023, 0028, 0030, 0036, 0040,
0044, 0059, 0071, 0127, 0152, 0168, 0395, 0401,
0402, 0407
Galaxisat - 0397
Gardiner - 0165
Gecco - 0272
General Instrument - 0273
Gensat - 0274
Geotrack - 0275
Globo - 0276
GMI - 0026
Goldbox - 0156, 0396, 0427
Golden Interstar - 0277
GoldStar - 0045
Gooding - 0159
Goodmans - 0015, 0016, 0020, 0044
Gould - 0278
Granada - 0387
Grandin - 0013, 0385
Grothusen - 0019, 0045
Grundig - 0020, 0023, 0033, 0055, 0074, 0099,
0100, 0101, 0109, 0133, 0148, 0155, 0158, 0159,
0168, 0169, 0388, 0399, 0422, 0426
G-Sat - 0390
Hanseatic - 0160, 0279, 0411
Haensel and Gretel - 0153, 0161
Hantor - 0019, 0035, 0049, 0398
Hanuri - 0024
Harting und Helling - 0046
Hase and Igel - 0419
Hauppauge - 0089, 0113
Heliocom - 0161, 0280
Helium - 0161
Hinari - 0021, 0234, 0390
Hirschmann - 0010, 0033, 0046, 0098, 0108,
0155, 0158, 0161, 0163, 0388, 0403, 0404, 0406,
0409
Hisawa - 0035, 0398
Hitachi - 0020, 0281
Hivion - 0282
HNE - 0153
Homecast - 0283
Houston - 0040, 0284, 0392
Humax - 0011, 0012, 0050, 0071, 0085, 0086,
0094, 0097, 0121, 0122, 0123, 0124, 0128, 0129,
0149
Huth - 0023, 0026, 0034, 0035, 0036, 0040,
0046, 0153, 0161, 0171, 0392, 0395, 0398, 0400,
0401, 0410
Hypson - 0013
ID Digital - 0071
Imex - 0013
Imperial - 0044
Ingelen - 0108
Innovation - 0028, 0059, 0062
InOutTV - 0285
International - 0153
Interstar - 0170
Intertronic - 0026, 0286
Intervision - 0040, 0161, 0413
Inverto - 0287
InVideo - 0179
IRTE - 0288
ITT Nokia - 0020, 0387, 0404, 0409, 0429
Janeil - 0289
Jazztel - 0290
Johansson - 0035, 0398
JOK - 0163, 0418, 0420
JSR - 0040
JVC - 0015, 0159, 0291
Kamm - 0164
Kaon - 0292
Kathrein - 0033, 0037, 0047, 0052, 0054, 0068,
0073, 0080, 0091, 0092, 0093, 0095, 0118, 0120,
0130, 0131, 0152, 0155, 0163, 0164, 0165, 0173,
0388, 0391, 0406, 0412, 0423
Kathrein Eurostar - 0152
Kenwood - 0176, 0293
Key West - 0153
Klap - 0163
Kolon - 0177

Konig - 0161, 0294
Kosmos - 0045, 0046, 0047, 0295, 0406
KR - 0023, 0412, 0414
Kreatel - 0296
Kreismeyer - 0033, 0155, 0388
K-SAT - 0164
Kyostar - 0019, 0153, 0297, 0412
L and S Electronic - 0010, 0153
Lasat - 0010, 0024, 0028, 0048, 0049, 0050,
0056, 0152, 0153, 0154, 0161, 0401, 0402, 0416
Lemon - 0419
Lenco - 0010, 0019, 0045, 0051, 0152, 0161,
0164, 0257, 0392, 0402, 0407, 0419
Leng - 0035
Lennox - 0040
Lenson - 0158
Lexus - 0391
LG - 0045, 0208
Life - 0059
Lifesat - 0010, 0028, 0059, 0062, 0153, 0154,
0160, 0164, 0402, 0411
Lifetec - 0028, 0059, 0062
Lion - 0042, 0191
Loewe - 0147
Lorenzen - 0153, 0161, 0298, 0392, 0419, 0421
Lorraine - 0045
Lupus - 0010, 0028, 0402
Luxor - 0158, 0387, 0399, 0409, 0429
Luxorit - 0299
LuxSAT - 0300
Lyonnaise - 0060
M and B - 0160, 0411
M Technologies - 0301
Macab - 0060
Macom - 0183
Manata - 0013, 0153, 0163, 0164, 0420
Manhattan - 0020, 0024, 0040, 0163, 0420
Marann - 0302
Marantz - 0054
Marks and Spencer - 0303
Mascom - 0024, 0406
Maspro - 0020, 0052, 0155, 0159, 0164, 0386,
0388, 0414, 0419
Master's - 0037
Matsui - 0155, 0159, 0163, 0234, 0388, 0420
Max - 0161
Maxi - 0304
MB - 0160, 0411
Mediabox - 0156, 0396, 0427
Mediamarkt - 0026
Mediasat - 0030, 0156, 0158, 0396, 0407, 0427
Medion - 0010, 0028, 0059, 0062, 0132, 0153,
0164, 0402
Medison - 0164
Mega - 0054, 0391
Melectronic - 0165
Meta - 0305
Metronic - 0013, 0014, 0019, 0023, 0024, 0027,
0164, 0165, 0169, 0306, 0385, 0395, 0412, 0423
Metz - 0033, 0155, 0388
Micro Com - 0089
Micro electronic - 0158, 0161, 0164
Micro Technology - 0042, 0164, 0407
Micromaxx - 0010, 0028, 0059, 0062
Micronik - 0307
Microstar - 0028, 0059, 0062
Microtec - 0164
Minerva - 0033, 0159
Mitsubishi - 0020, 0033
Mitsumi - 0050
Mogen - 0308
Morgan Sydney - 0061
Morgan's - 0026, 0050, 0054, 0153, 0164, 0391,
0410, 0416
Motorola - 0167
Multichoice - 0168, 0175
Multiscan - 0309
Multistar - 0047, 0049
Multitec - 0154
Muratto - 0045, 0397
Mustek - 0310
Mysat - 0164
National Microtech - 0311
Navex - 0035, 0398
NEC - 0053, 0312, 0389
Nesco - 0313
Neta - 0314
Netgem - 0315
Network - 0390
Neuhaus - 0030, 0040, 0158, 0161, 0164, 0392,
0407, 0410, 0419
Neusat - 0164, 0419
Newave - 0316
NextWave - 0025, 0171, 0262

Nikko - 0026, 0164
 Nokia - 0020, 0082, 0083, 0104, 0143, 0145,
 0387, 0404, 0409, 0429
 Nomex - 0063
 Nordmende - 0019, 0020, 0021, 0024, 0060,
 0234, 0398
 Nova - 0168
 Novis - 0035, 0398
 Now - 0317
 NTC - 0046
 Numericable - 0380
 Oceanic - 0039, 0042
 Octagon - 0019, 0023, 0036, 0392, 0401, 0412
 Okano - 0026, 0046, 0047
 Ondigital - 0393
 Optex - 0037, 0040
 Optus - 0156, 0168, 0171
 Orbit - 0031, 0381
 Orbitech - 0019, 0154, 0156, 0158, 0408, 0410
 Origo - 0042, 0157
 Oritron - 0318
 Osat - 0023, 0399
 Otto Versand - 0033
 Oxford - 0178
 Pace - 0020, 0033, 0044, 0055, 0074, 0088,
 0102, 0110, 0112, 0116, 0125, 0134, 0135, 0163,
 0173, 0319, 0384, 0390, 0393, 0426
 Pacific - 0039, 0320
 Packsat - 0163
 Pal - 0321
 Palcom - 0021, 0029, 0043, 0234, 0322
 Palladium - 0026, 0158, 0159
 Palsat - 0154, 0158
 Paltec - 0029
 Panasat - 0168
 Panasonic - 0020, 0055, 0074, 0078, 0142, 0426
 Panda - 0020, 0155, 0161, 0384, 0387
 Pansat - 0323
 Pantech - 0324
 Patriot - 0153, 0163
 Philon - 0325
 Phoenix - 0036, 0044, 0390, 0401
 Phonotrend - 0020, 0023, 0040, 0046, 0395
 Pioneer - 0087, 0156, 0326, 0427
 Polsat - 0060
 Polytron - 0037
 Praxis - 0327
 Predki - 0035, 0398
 Preisner - 0153, 0328, 0403, 0410, 0416
 Premiere - 0040, 0071, 0156, 0396, 0427
 Priesner - 0026
 Profi - 0051
 Profile - 0163
 Promax - 0020
 Prosat - 0021, 0023, 0044, 0234, 0395, 0413
 Prosonic - 0421
 Protek - 0039, 0329
 Provision - 0024
 Pye - 0159
 Pyxis - 0166
 Quadral - 0010, 0021, 0023, 0028, 0163, 0173,
 0234, 0395, 0402, 0410, 0413, 0420
 Quelle - 0033, 0152, 0161, 0394
 Quiero - 0060
 Radiola - 0054, 0391
 Radix - 0032, 0079, 0108, 0330, 0403, 0414
 Rainbow - 0023, 0412, 0414
 Rediffusion - 0053
 Redpoint - 0030, 0407
 RedStar - 0010, 0028, 0402
 Regency - 0331
 RFT - 0023, 0054, 0391, 0392, 0395, 0408
 Roadstar - 0164
 Roch - 0013
 Rockdale - 0184
 Rover 0010, 0164, 0413
 Ruefach - 0051
 Saba - 0024, 0042, 0056, 0152, 0161, 0163,
 0169, 0390, 0418, 0419, 0420
 Sabre - 0020
 Sagem - 0005, 0060, 0146, 0332, 0424
 Sakura - 0036, 0044, 0401
 Salora - 0053, 0387
 Samsung - 0017, 0018, 0019, 0076, 0081, 0096,
 0137
 Sansui - 0333
 Sanyo - 0334
 SAT - 0021, 0031, 0158, 0397, 0415
 Sat Cruiser - 0171
 Sat Partner - 0019, 0023, 0024, 0035, 0045,
 0046, 0158, 0398
 Sat Team - 0164
 Satcom - 0034, 0160, 0161, 0400, 0411
 SatConn - 0335

Satec - 0164, 0390
 Satelco - 0010, 0402
 Satford - 0034, 0400
 Satline - 0413
 Satmaster - 0034, 0400
 Satplus - 0154
 Satstar - 0336
 Schacke - 0412
 Schneider - 0028, 0059, 0062, 0154, 0163, 0422
 Schwaiger - 0037, 0039, 0153, 0154, 0160, 0161, 0169, 0390, 0410, 0411
 Scientific Atlanta - 0337
 SCS - 0152
 Sedea Electronique - 0153, 0170
 Seemann - 0026, 0030, 0032, 0402, 0407
 SEG - 0010, 0019, 0028, 0035, 0160, 0398, 0402, 0411, 0421
 Seleco - 0040, 0428
 Septimo - 0169
 Servi Sat - 0013, 0164
 Setec - 0338
 Sharp - 0115
 Siemens - 0033, 0133, 0155, 0339, 0383, 0388, 0416
 Silva - 0045
 SilverCrest - 0340
 Simz - 0341
 Skantin - 0164
 Skardin - 0030, 0407
 Skinsat - 0158
 SKR - 0164
 SKT - 0342
 SKY - 0084, 0167
 Sky Digital - 0055
 Sky New Zealand - 0343
 Sky Television - 0344
 Skymaster - 0003, 0004, 0023, 0138, 0139, 0154, 0160, 0164, 0395, 0411, 0413, 0430
 Skymax - 0054, 0391
 SkySat - 0154, 0158, 0160, 0161, 0164
 Skyvision - 0040
 SL - 0153, 0419
 SM Electronic - 0154, 0164
 Smart - 0108, 0152, 0153, 0164, 0345
 Sogo - 0346
 Sonaecom - 0347
 Sony - 0055, 0156
 SR - 0026, 0050, 0153
 Star Clusters - 0348
 Star Trak - 0349
 StarView - 0350
 Starland - 0164
 Starring - 0035, 0398
 Start Trak - 0019
 Strong - 0010, 0019, 0023, 0028, 0045, 0168, 0170, 0271, 0402
 STVI - 0013
 Sumida - 0026
 Sunny Sound - 0010, 0402
 Sunsat - 0164, 0351, 0407
 Sunstar - 0010, 0026, 0050, 0153, 0402
 Sunstech - 0352
 Super Sat - 0162
 Super Track - 0353
 SuperGuide - 0354
 Supermax - 0171
 SVA - 0355
 Swisstec - 0303
 Systec - 0153, 0356
 S-ZWO - 0357
 TaeKwang - 0358
 Tandberg - 0060
 Tandy - 0023
 Tantec - 0020, 0043
 Tattung - 0038
 TBoston - 0359
 TCM - 0028, 0059, 0062, 0379
 Techniland - 0034, 0400
 TechniSat - 0007, 0008, 0009, 0032, 0154, 0156, 0158, 0391, 0408
 Technology - 0168
 Technomate - 0277
 Technosat - 0171
 Technosonic - 0360
 TechnoTrend - 0133
 Technowelt - 0153, 0161, 0169
 Teco - 0026, 0050
 Tee-Comm - 0185
 Telanor - 0021
 Telasat - 0152, 0160, 0161, 0411
 Teleciel - 0412
 Telecom - 0164
 Teledirekt - 0390
 Telefunken - 0019, 0056, 0163, 0420

Teleka - 0023, 0026, 0032, 0158, 0161, 0403,
0406, 0412, 0419
Telemaster - 0024
Telemax - 0048
Telesat - 0160, 0161, 0411
Telestar - 0154, 0156, 0158
Teletech - 0430
Televés - 0020, 0061, 0153, 0158, 0345
Telewire - 0040
Tempo - 0171
Tevion - 0028, 0059, 0062, 0164
Thomson - 0006, 0020, 0057, 0060, 0103, 0106,
0117, 0141, 0150, 0151, 0152, 0156, 0161, 0163,
0164, 0396
Thorens - 0039, 0361
Thorn - 0020
Tioko - 0037, 0153
Tokai - 0391
Tonna - 0020, 0034, 0040, 0158, 0164, 0400
Topfield - 0126, 0362, 0382
Toshiba - 0363
TPS - 0058, 0364
Tratec - 0365
Triad - 0031, 0045, 0366, 0397
Triasat - 0158, 0405
Triax - 0033, 0056, 0152, 0153, 0158, 0164,
0405
Turnsat - 0164
Tvonics - 0114, 0367, 0368
Twiner - 0013, 0061, 0153, 0164
UEC - 0168, 0172
Uher - 0154
Uniden - 0415
Unisat - 0026, 0036, 0153, 0391, 0401
Unitor - 0027, 0035
Universum - 0033, 0152, 0155, 0159, 0161,
0388, 0404, 0415, 0421
Unnisat - 0369
Vantage - 0370
Variosat - 0033, 0155, 0388
Vector - 0042
Vega - 0010
Ventana - 0054, 0391
Vestel - 0421
Via Digital - 0057
Viasat - 0173, 0371
Viewstar - 0372

Vision - 0373
Visionic - 0170
Visiosat - 0035, 0040, 0163, 0164, 0418
Viva - 0392
Vivanco - 0064
Vivid - 0172
Vortec - 0019, 0374, 0393
VTech - 0031, 0165, 0397, 0418, 0423
Watson - 0375
Wela - 0410
Welltech - 0154
WeTeKom - 0154, 0158, 0160
Wevasat - 0020
Wewa - 0020
Winersat - 0035, 0398
Wintergarten - 0395
Wisi - 0020, 0031, 0032, 0033, 0155, 0158,
0161, 0388, 0397, 0403, 0410, 0418
Woorisat - 0024
World - 0398
Worldsat - 0163, 0376
Xcom Multimedia - 0186
Xoro - 0377
Xrypton - 0010, 0402
XSat - 0164, 0173
Zaunkonig - 0419
Zehnder - 0010, 0024, 0027, 0028, 0047, 0105,
0107, 0152, 0165, 0397, 0402, 0421, 0423
Zenith - 0167
Zinwell - 0071
Zodiac - 0023, 0412
Zwergnase - 0026

**Házimozirendszer-kódok : házimozirendszer,
erősítő**

Philips - 0000, 0001, 0002, 0003, 0009, 0011,
0022, 0029, 0030, 0031, 0032, 0039, 0044, 0046,
0118, 0119, 0120, 0130, 0131, 0132, 0133, 0137,
0144, 0145, 0146, 0147, 0148, 0189, 0219, 0220
Aiwa - 0006, 0025, 0160, 0161, 0221, 0222,
0227, 0247, 0248
Akai - 0259, 0260
Alba - 0171
AMW - 0069
Andersson - 0070
Basic Line - 0071

BOSE - 0067, 0068, 0072, 0073, 0074, 0075,
0076, 0077
Bush - 0051, 0261, 0262, 0263
Celestron - 0078
Centrum - 0079
Clatronic - 0080
Daewoo - 0060
Daytek - 0081
Denon - 0126, 0127, 0128, 0129, 0138, 0139,
0264, 0265, 0266
Denver - 0156, 0157, 0176, 0177
Digix Media - 0082
DK Digital - 0007
Dmtech - 0083
Dual - 0084
Eltax - 0004, 0081
Euroline - 0085
Finlux - 0086
Fintec - 0087
Futronic - 0088
Goodmans - 0174, 0175, 0267, 0268
Harman/Kardon - 0064
Hitachi - 0024, 0166, 0167, 0168
Hyundai - 0089
Infotech - 0090
Jamo - 0091
JBL - 0092
JVC - 0008, 0016, 0020, 0050, 0123, 0124, 0125,
0187, 0188, 0190, 0191, 0209, 0210, 0223, 0224,
0225, 0236
KEF - 0093
Kenwood - 0019, 0094, 0164, 0165, 0213, 0214,
0243, 0244, 0249, 0250, 0251
Lenoxx - 0095
LG - 0026, 0041, 0042, 0043, 0048, 0049, 0062,
0065, 0169, 0170, 0178, 0179, 0180, 0181
Linn - 0096
Loewe - 0097
Lumatron - 0098
Magnavox - 0011, 0118, 0132
Medion - 0099
MiCO - 0100
Mivoc - 0101
Mustek - 0013
NAD - 0102
Nakamichi - 0103
Palladium - 0104

Panasonic - 0005, 0010, 0012, 0020, 0021, 0033,
0034, 0035, 0036, 0037, 0053, 0054, 0063, 0141,
0142, 0143, 0217, 0218, 0228, 0229, 0240, 0241
peeKTON - 0105
Pioneer - 0027, 0045, 0047, 0153, 0154, 0155,
0200, 0201, 0256
Redstar - 0106
Saba - 0172, 0173
Samsung - 0018, 0056, 0057, 0061, 0158, 0159
Sansui - 0085
Sanyo - 0015, 0017, 0149, 0150, 0151, 0246
Sharp - 0134, 0135, 0136, 0194, 0195, 0196,
0213, 0214, 0234, 0235
Sony - 0006, 0014, 0023, 0038, 0040, 0113,
0114, 0115, 0116, 0117, 0152, 0182, 0183, 0184,
0185, 0186, 0197, 0202, 0203, 0204, 0205, 0206,
0207, 0208, 0215, 0216, 0230, 0237, 0238, 0239,
0242, 0245, 0253, 0254, 0255
T+A - 0107
TCM - 0111, 0273, 0274, 0275, 0276
Teac - 0108, 0121, 0122, 0269, 0270, 0271, 0272
Technics - 0005, 0020, 0112, 0140, 0142, 0211,
0212, 0226
Thomson - 0055, 0059, 0152, 0192, 0193, 0197,
0198, 0199, 0231, 0232, 0233, 0252
Toshiba - 0058
Union - 0066
Universum - 0109
Xoro - 0110
Yamaha - 0028, 0052, 0162, 0163, 0257, 0258

11 Tárgymutató

A

Ambilight

aktív üzemmód bekapcsolása	14
be-/kikapcsolás	14
beállítások módosítása	22
fényerő	22

analóg

finomhangolás	42
kézi beállítás	41

A

a csatornák beállítása

automatikus	40
kézi	41

a képernyő ápolása

6

A

auto. hangerőbeállítás:

21

Á

árnyalat

19

árnyalat

19

átvitel

hibaelhárítás	62
---------------	----

Á

Általános interfész

54, 47

Ó

óra

kijelző	32
módváltás	32
nyári időszámítás	33

É

élesség

19

B

basszus

21

beállítás menü

17

beállítások

a TV-készülék beállításai	37
Ambilight	22
hang	21
kép	19
nyelv	15

beállítások asszisztens

18

bekapcsolásidőzítő

29

besorolások

30

biztonság

5

bolti üzemmód

37

C

CAM-modul

54

CAM-modul

54, 45, 47

csatlakozás

HDMI	47
hibaelhárítás	64
kompozit	47
műszaki adatok	59
S-video	47
számítógép	64
számítógépes hálózat	50
USB	33

csatlakozók

áttekintés	45
USB	47

csatornadekóder

55

csatornák

átnevezés	26
átrendezés	25
csatornák elrejtése	26
csatornaváltás	10
hangolás	
automatikus	40
kézi	41
hangolás	42, 42
kedvencek lista	24
vétel ellenőrzése (digitális csatornák)	43

csatornatáblázat

csatornahozzáférés és -módosítás	11
----------------------------------	----

D	
demo	38
digitális csatorna	
DVB-C és DVB-T csatornahálózatok elérése	41
felirat nyelve	32
vételi teszt	43
digitális rádió	35
digitális szolgáltatások	
CAM	54
teletext	24, 14, 23
DVB-C és DVB-T	
megnyitás	41

E	
EasyLink	
billentyűtovábbítás	57
engedélyezés	57
funkciók	56
gombok	56
letiltás	57
TV-hangszórók	57
elalváskapcsoló	29
elemek	60, 6, 62

E	
elhelyezkedés	37

F	
fali rögzítőkeret	60
falra szerelés	5, 60
fejhallgató hangereje	21
feliratok	
analóg csatornán	31
digitális csatornán	31
nyelv	32
fényerő	
Ambilight	22
kép	19
fényérzékelő	19
fényképek	
diavetítés	34
támogatott formátumok	59
Főmenü	
eszközök eltávolítása	16
megnyitás	16

G	
gyári beállítások	38
gyerekzár	
besorolás-alapú zárolás	30
kód beállítása és módosítása	29
TV zárolása	30

H	
hang nyelve	21
hangbalansz	21
hangbeállítások	21
hangerő	
beállítás	11
fejhallgató	21
látássérült	21
némítás	11, 57
hangsugárzók	21
háttérhangzás	21
HDMI	
csatlakozók	47
hibaelhárítás	64
hibaelhárítás	62

I	
időzítő	
elalváskapcsoló	29

K	
kábelek	
minőség	45
kedvencek listája	
hibaelhárítás	62
létrehozás	24
Kensington-zár	58
kép	
beállítások	19
kép és hang parancssáv	18
képformátum	
hibaelhárítás	63
módosítás	20
készenlét	
hibaelhárítás	62
készülékek	
csatlakozás	45
eltávolítás a főmenüből	16

hozzáadás a főmenühez	12
megtekintés	12
Kettős I-II	21
kijelző	
felbontás	59
kompozit kábel	45, 47
kontraszt	19
környezetvédelmi tudnivalók	6

L	
látássérült	21

M	
magas	21
menü	
beállítás menü	17
főmenü	16
hibaelhárítás	62
nyelv	15
teletext	23
Mono/sztereó	21
multimédia	
számítógépes hálózat	50
támogatott formátumok	59
videózás	35
zene hallgatása	34
műszaki adatok	59

N	
Net TV	
böngészési előzmények törlése	13
kedvenc oldalak megjelölése	13
konfiguráció	54
nyelv	
hibaelhárítás	62
menü	15

O	
otthoni mód	37

O	
oldalsó kezelőgombok	8
Oldaltáblázat	23

P	
Pixel Plus	19

S	
smart beállítások	17
speciális funkciók	
az Ön készüléke	6
elemek	6
szállítás	5
számítógép	
műszaki adatok	59
számítógép	
csatlakozás hálózathoz	50
számítógépes mód	19
Személyi azonosítósám vagy PIN kód	62
szín	19
szoftver	
frissítés	36
verzió	36

T	
tápkapcsoló	60, 62
távvezérlő	
áttekintés	8
billentyűtovábbítás	57
elemek	60, 6, 62
hibaelhárítás	62
műszaki adatok	60
teletext	
aloldalak	23
funkciók	23
használat	14
keresés	24
menü	23
oldalak nagyítása	24
Oldaltáblázat	23
osztott képernyő	23
Teletext 2.5	24
termékleírás	59
tuner	60
TV	
bekapcsolás	10
készenlét	10
kikapcsolás	10

U

Univerzális vezérlő

Beállítás	39
kódok	65

V

vétel	43, 63
videók	
megtekintés	35
támogatott formátumok	59

Z

zárolás

Kensington	58
------------	----

zene

beállítások	34
digitális rádió	35
támogatott formátumok	59
USB	34