

Register your product and get support at

www.philips.com/welcome

PFL43x8

PFL31x8

PFL30x8

CS Uživatelská příručka

PHILIPS

Obsah

1	Důležité informace	3	6	Řešení problémů	54
	Bezpečnost	3		Obecné problémy	54
	Údržba	5		Problémy s kanály	55
	Právní	6		Problémy s obrazem	55
	Udržitelnost	8		Problémy se zvukem	56
	Nápopověda a podpora	9		Problémy s připojením	56
2	Použití televizoru	10		Kontaktování společnosti Philips	57
	Ovládací prvky televizoru	10	7	Specifikace	58
	Sledování televize	12		Napájení a příjem signálu	58
	Zobrazení programového průvodce	16		Obraz a zvuk	58
	Sledování v režimu 3D	17		Rozlišení displeje	58
	Přehrávání multimediálních souborů	19		Multimédia	59
3	Širší využití televizoru	22		Možnosti připojení	62
	Pozastavit TV	22		Možnosti připojení	62
	Nahrávání televizních pořadů	23		Verze nápopovědy	62
	Hraní her	26	8	Rejstřík	63
	Prohlížení teletextu	27			
	Nastavení zámku a časovače	28			
4	Změny nastavení televizoru	30			
	Obraz a zvuk	30			
	Videokanály	32			
	Nastavení satelitních kanálů	35			
	Nastavení jazyka	36			
	Univerzální nastavení přístupu	37			
	Další nastavení	39			
	Aktualizace softwaru	39			
	Resetování všech nastavení	40			
5	Připojení televizoru	41			
	Informace o kabelech	41			
	Připojení antény	42			
	Připojení zařízení	42			
	Připojení více zařízení	48			
	Sledování připojených zařízení	50			
	Nastavení zařízení EasyLink	50			
	Připojení modulu CAM (Conditional Access Module)	53			

1 Důležité informace

Bezpečnost

Bezpečnostní opatření

Před použitím televizoru si pozorně přečtěte všechny pokyny. Pokud v důsledku neuposlechnutí těchto pokynů dojde k poškození přístroje, záruka na přístroj zanikne.

Nebezpečí požáru nebo úrazu elektrickým proudem!

- Televizor nikdy nevystavuje dešti nebo jinému působení vody. Do blízkosti televizoru nikdy neumíst'ujte nádoby s vodou, například vázy. Dojde-li k vylití kapaliny na televizor nebo k vniknutí kapaliny do televizoru, okamžitě televizor odpojte od elektrické zásuvky. Obráťte se na středisko péče o zákazníky společnosti Philips a nechte televizor před dalším užíváním zkontrolovat.
- Nikdy neumíst'ujte televizor, dálkový ovládač ani baterie do blízkosti otevřeného ohně, jiných zdrojů tepla ani na přímé sluneční světlo. Abyste zabránili požáru, nikdy nenechávejte v blízkosti televizoru, dálkového ovladače nebo baterie svíčky nebo jiné hořící předměty.



- Nikdy nevkládejte žádné předměty do ventilačních otvorů nebo jiných otvorů na televizoru.
- Nikdy nevystavujte dálkový ovládač ani baterie dešti, jinému působení vody nebo nadměrným teplotám.

- Zabraňte působení nadměrné síly na elektrické zástrčky. Zkontrolujte, zda je zástrčka napájecího kabelu řádně vsunuta do elektrické zásuvky. Uvolněné zástrčky mohou jiskřit nebo způsobit požár.
- Při otáčení televizoru zkontrolujte, zda není napájecí kabel napínán. Při napnutí napájecího kabelu může dojít k uvolnění připojení a vzniku jisker.
- Pokud chcete zcela zamezit přívodu energie do televizoru, je nutné odpojit zástrčku. Při odpojování napájení tahejte vždy za zástrčku, nikdy za šňůru. Zajistěte volný přístup k zástrčce, zásuvce a šňůře.

Nebezpečí poškození televizoru!

- Ke zvedání a přenášení televizoru s hmotností převyšující 25 kg jsou třeba dvě osoby.
- Při montáži stojanu k televizoru používejte pouze dodaný stojan. Stojan k televizoru pevně připojte. Umístěte televizor na hladký rovný povrch, který udrží váhu televizoru a stojanu.
- Při montáži televizoru na zeď použijte pouze držák pro montáž na stěnu, který televizor unese. Připevňte držák pro montáž na stěnu pouze ke stěně, která jej a televizor unese. Společnost TP Vision Netherlands B.V. nenesе žádnou odpovědnost za nesprávnou montáž na zeď, která bude příčinou nehody nebo zranění.
- Před případným skladováním odmontujte z televizoru stojan. Nikdy televizor s namontovaným stojanem nepokládejte.
- Před připojením televizoru k elektrické zásuvce ověřte, že její napětí se shoduje s údajem na zadní straně televizoru. Televizor nikdy nepřipojujete k elektrické zásuvce s jiným napětím.
- Části výrobku mohou být vyrobeny ze skla. Zacházejte s ním opatrně, předejdete tak zranění nebo poškození.

Nebezpečí poranění dětí!

Postupujte podle těchto opatření, abyste zabránili převrnutí televizoru a případnému následnému poranění dětí:

- Nikdy televizor neumísťujte na povrch pokrytý látkou nebo jiným materiálem, který lze stáhnout.
- Ujistěte se, že žádná část televizoru nepřesahuje přes okraj povrchu.
- Nikdy televizor neumísťujte na vysoký nábytek, např. na knihovnu, bez ukotvení nábytku a televizoru ke zdi nebo vhodné opoře.
- Poučte děti o nebezpečí hrozcím při pokusu vylézt na nábytek k televizoru.

Nebezpečí spolknutí baterií!

- Výrobek nebo dálkové ovládání může obsahovat knoflíkovou baterii, která by mohla být spolknuta. Uchovávejte baterii vždy mimo dosah malých dětí!

Nebezpečí přehřívání!

- Nikdy televizor neumísťujte do uzavřených prostorů. Po všech stranách televizoru ponechejte vždy volný prostor nejméně 4 palce nebo 10 cm (z důvodu zajištění proudění vzduchu). Zajistěte, aby nedošlo k zakrytí ventilačních otvorů na televizoru závěsy nebo jinými předměty.

Nebezpečí zranění, požáru nebo poškození napájecího kabelu!

- Na napájecí kabel nepokládejte televizor ani žádné jiné předměty.
- Před bouřkou odpojte televizor od elektrické zásuvky a antény. Během bouřky se nedotýkejte žádné části televizoru, napájecího kabelu nebo anténního kabelu.

Nebezpečí poškození sluchu!

- Nepoužívejte sluchátka při vysoké hlasitosti po delší dobu.

Nízké teploty

- Je-li televizor převážně při teplotách nižších než 5° C (41° F), vybalte televizor a vyčkejte, dokud teplota televizoru nedosáhne pokojové teploty. Teprve poté televizor připojte do elektrické zásuvky.

Varování k ochraně zdraví při sledování ve 3D

Týká se pouze 3D televizorů.

- Pokud se ve vaší rodině vyskytla epilepsie nebo záchvaty v důsledku fotosenzitivity, obraťte se na lékaře, než se vystavíte působení zdrojů zábleskového světla, rychlých sekvencí obrazů nebo sledování ve 3D.
- Za účelem předcházení nevolnosti, jako jsou závratě, bolesti hlavy nebo dezorientace doporučujeme nesledovat obraz ve 3D po delší dobu. Pokud byste měli jakékoli nepříjemné pocity, přestaňte 3D sledovat a nevěnujte se ihned poté žádné potenciálně nebezpečné činnosti (například řízení auta), dokud vaše příznaky nezmizí. Pokud příznaky přetrvávají, nezačínajte znovu sledovat 3D, dokud se neporadíte s lékařem.
- Rodiče by měli dohlížet na své děti, které sledují 3D, a ujistit se, že se u dětí neprojevuje žádný z výše uvedených příznaků nevolnosti. Sledování ve 3D se nedoporučuje pro děti do šesti let věku, protože jejich zrakový systém ještě není plně vyvinutý.
- Brýle 3D nepoužívejte k jiným účelům než ke sledování tohoto 3D televizoru.
- Při sledování obsahu 3D pomocí aktivních brýlí 3D za osvětlení zářivkami nebo diodami LED můžete pozorovat blikání použitého osvětlení. V případě blikání toto osvětlení vypněte.

Údržba

Obrazovka

- Nebezpečí poškození obrazovky televizoru! Nikdy se obrazovky nedotýkejte, netlačte na ni, neškrábejte a zabraňte úderům do obrazovky jakýmkoli předměty.
- Před čištěním odpojte televizor od elektrické sítě.
- Televizor a rám čistěte lehkým otřením měkkým navlhčeným hadříkem. K čištění televizoru nikdy nepoužívejte alkohol, chemikálie nebo čistící prostředky pro domácnost.
- Abyste zabránili deformacím a vyblednutí barev, otřete kapky vody co nejdříve.
- Vyhýbejte se zobrazování statických obrazů. Statické obrazy jsou takové obrazy, které zůstávají na obrazovce po dlouhou dobu. Mezi statické obrazy patří nabídky na obrazovce, černé pruhy, zobrazení času atd. Pokud potřebujete statické obrazy používat, snižte kontrast a jas, abyste zabránili poškození obrazovky.

Brýle 3D

Týká se televizorů, jejichž dodané příslušenství zahrnuje 3D brýle.

Při ošetřování brýlí se řiďte těmito pokyny:

- K čištění sklíček brýlí 3D použijte čistou měkkou tkaninu (z mikrovlákná či bavlněného flanelu), abyste je nepoškrábali. Nikdy nestříkejte čistící přímo na brýle 3D. Můžete použít vlhčené čistící ubrousky od většiny známých výrobců slunečních brýlí.
- Nevystavujte brýle 3D působení přímého slunečního světla, tepla, žáru či vody. To může vést k poškození výrobku nebo požáru.
- Dbejte opatrnosti, aby vám brýle neupadly na zem, neohýbejte je ani nevyvíjejte nadměrný tlak na jejich sklíčka.

- Nepoužívejte čistící chemikálie obsahující alkohol, rozpouštědla, saponáty nebo vosk, benzol, ředidlo, odpuzovač komárů či mazivo. Použití těchto chemikálií může způsobit odbarvení či praskliny.
- **NEBEZPEČÍ UDUŠENÍ** – Výrobek uchovávejte vždy mimo dosah dětí mladších tří let! Výrobek obsahuje malé části, které by mohlo dítě spolknout.

Tipy ohledně umístění

- Umístěte televizor na místo, kde nebude na obrazovku dopadat přímé světlo.
- Ideální vzdálenost pro sledování televizoru se rovná trojnásobku velikosti úhlopříčky obrazovky. Pokud je například úhlopříčka obrazovky televizoru 81 cm / 32 palců, ideální vzdálenost pro sledování je přibližně 2,5 m / 92 palců od obrazovky.
- Pokud sedíte, měly by být vaše oči ve stejné úrovni se středem obrazovky.

Umístění televizoru

Optimálního nastavení zvuku televizoru dosáhnete také správným umístěním televizoru (montáž na stěně nebo montáž na stojanu).

1. Stiskněte tlačítko .
2. Vyberte možnost **[Nastavení]**, poté stiskněte tlačítko **OK**.
3. Vyberte možnosti **[Nastavení televizoru]** > **[Obecná nastavení]** > **[Umístění televize]**.
4. Vyberte možnosti **[Na TV stojanu]** nebo **[Upevnění na zeď]** a poté stiskněte tlačítko **OK**.

Zamknutí televizoru

Televizor je v oblasti základny vybaven otvorem pro zabezpečení zámkem Kensington. Chcete-li televizor zabezpečit, zakupte si samostatně prodávaný zámeček proti krádežím Kensington.

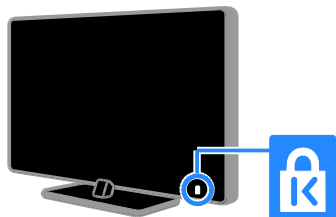

Právní

Oznámení

2013 © TP Vision Netherlands B.V. Všechna práva vyhrazena. Technické údaje lze měnit bez předchozího upozornění. Ochranné známky jsou majetkem společnosti Koninklijke Philips Electronics N.V. nebo příslušných vlastníků. Společnost TP Vision Netherlands B.V. si vyhrazuje právo kdykoli změnit výrobky bez povinnosti přizpůsobit odpovídajícím způsobem starší příslušenství.

Materiál v této příručce je považován za odpovídající zamýšlenému použití systému. Pokud se výrobek nebo jeho jednotlivé moduly či procedury používají pro účely jiné než zde uvedené, je třeba získat potvrzení jejich platnosti a vhodnosti. Společnost TP Vision Netherlands B.V. zaručuje, že samotný materiál neporušuje žádné patenty registrované ve Spojených státech. Neexistuje žádná jiná výlovná ani předpokládaná záruka.

Společnost TP Vision Netherlands B.V. nemůže být zodpovědná za žádné chyby v tomto dokumentu ani za žádné potíže, ke kterým dojde v důsledku obsahu tohoto dokumentu. Chyby, které budou hlášeny společností Philips, budou odstraněny a publikovány na stránce technické podpory společnosti Philips, jakmile to bude možné.

Záruční podmínky

- Riziko poranění, poškození televizoru nebo zrušení záruky! Nikdy se nepokoušejte opravit televizor sami.
- Televizor a příslušenství používejte jen v souladu s pokyny výrobce.
- Symbol varování na zadní straně televizoru označuje riziko úrazu elektrickým proudem. Nikdy neodnímejte kryt televizoru. V případě servisu nebo opravy vždy kontaktujte zákaznickou podporu společnosti Philips.
- Jakákoli operace výslovně zakázaná v této příručce a jakékoli úpravy a montážní postupy nedoporučené nebo neschválené v této příručce ruší platnost záruky.

Pixelová charakteristika

Tento produkt využívající technologii LCD/LED se vyznačuje vysokým počtem barevných pixelů. Ačkoli hodnota efektivních pixelů je 99,999 % nebo více, mohou se na obrazovce vytrvale objevovat černé skvrny nebo světlé body (červené, zelené či modré). Jedná se o strukturální vlastnost displeje (nevybočující z oborových standardů), nikoli o závadu.

Označení CE

Tento výrobek vyhovuje zásadním požadavkům a dalším příslušným ustanovením směrnic 2006/95/ES (Nízké napětí), 2004/108/ES (EMC) a 2011/65/EU (ROHS).



Soulad se standardy EMF

Společnost TP Vision Netherlands B.V. vyrábí a prodává mnoho výrobků určených pro spotřebitele, které stejně jako jakýkoli jiný elektronický přístroj mají obecně schopnost vysílat a přijímat elektromagnetické signály.

Jednou z předních firemních zásad společnosti Philips je zajistit u našich výrobků všechna potřebná zdravotní a bezpečnostní opatření, splnit veškeré příslušné požadavky stanovené zákonem a dodržet všechny standardy EMF (Electro Magnetic Field) platné v době výroby.

Společnost Philips usiluje o vývoj, výrobu a prodej výrobků bez nepříznivých vlivů na lidské zdraví. Společnost TP Vision potvrzuje, že pokud se s jejími výrobky správně zachází a pokud jsou tyto výrobky používány pro zamýšlený účel, je podle současného stavu vědeckého poznání jejich použití bezpečné.

Společnost Philips hraje aktivní roli ve vývoji mezinárodních standardů EMF a bezpečnostních norem, díky čemuž dokáže předvídat další vývoj ve standardizaci a rychle jej promítnout do svých výrobků.

Otevřený zdrojový kód

Tento produkt obsahuje software licencovaný v rámci licence s otevřeným zdrojovým kódem. Potvrzení a texty licencí najdete v elektronické uživatelské příručce k produktu. Společnost TP Vision Netherlands B.V. tímto nabízí, že na vyžádání poskytne úplnou kopii příslušného zdrojového kódu softwarových balíčků s otevřeným kódem a chráněných autorskými zákony, které jsou použity v tomto výrobku, pro který je tato nabídka vyžadována příslušnými licencemi.

Tato nabídka je platná po dobu tří let od zakoupení výrobku a je k dispozici každému, kdo obdrží tuto informaci. Chcete-li získat zdrojový kód, zašlete žádost v angličtině s číslem produktu na následující adresu:

“Intellectual Property Department, TP Vision Netherlands B.V., P.O. Box 80077, 5600 KA Eindhoven, The Netherlands”.

Ochranné známky a autorská práva

Windows Media je registrovaná ochranná známka nebo ochranná známka společnosti Microsoft Corporation v USA a/nebo dalších zemích.



Vyrobeno s licencí od společnosti Dolby Laboratories. Dolby a symbol dvojitého D jsou ochranné známky společnosti Dolby Laboratories.



Označení HDMI a HDMI High-Definition Multimedia Interface a logo HDMI jsou ochranné známky nebo registrované ochranné známky společnosti HDMI Licensing LLC v USA a dalších zemích.



Kensington a Micro Saver jsou ochranné známky společnosti ACCO World Corporation registrované v USA, přičemž v jiných zemích světa byla registrace již vydána nebo se čeká na vyřízení příslušné žádosti.



Chráněno jedním nebo více americkými patenty: 7,295,673; 7,460,668; 7,515,710; 7,519,274.

DivX®, DivX Certified® a příslušná loga jsou ochranné známky společnosti Rovi Corporation nebo jejich poboček a jsou použity v souladu s licencí.

DIVX VIDEO: DivX® je formát digitálního videa vyvinutý společností DivX, LLC, pobočkou společnosti Rovi Corporation. Toto zařízení je oficiálně certifikováno (DivX Certified®) jako přehrávač formátu DivX. Na webových stránkách divx.com najdete další informace a softwarové nástroje ke konverzi souborů do formátu DivX.

DIVX VIDEO-ON-DEMAND: Chcete-li přehrávat zakoupené filmy ve formátu DivX VOD (Video-on-Demand), je třeba toto zařízení certifikované pro formát DivX (DivX Certified®) zaregistrovat. Chcete-li získat svůj registrační kód, přejděte v nabídce nastavení zařízení do části týkající se obsahu DivX VOD. Další informace o dokončení registrace naleznete na webových stránkách vod.divx.com.

Všechny další registrované a neregistrované ochranné známky jsou vlastnictvím náležitých vlastníků.

Udržitelnost

Úspora energie

Tento televizor je vybaven funkcemi úspory energie. Přístup k těmto funkcím získáte stisknutím tlačítka **Zelené tlačítko** na dálkovém ovladači.

- **Nastavení úsporného obrazu:** Můžete použít různé kombinace nastavení úsporného obrazu. Při sledování televizoru stiskněte tlačítko **Zelené tlačítko** a vyberte možnost **[Úspora energie]**. Poté vyberte nastavení obrazu **[Úspora energie]**.
- **Obrazovka vypnuta:** Pokud chcete poslouchat pouze zvuk televizoru, můžete obrazovku vypnout. Ostatní funkce budou fungovat normálně. Při sledování televizoru stiskněte tlačítko **Zelené tlačítko** a vyberte možnost **[Obrazovka vypnuta]**.
- **Senzor osvětlení:** Pokud dojde ke snížení okolního osvětlení, vestavěný senzor okolního osvětlení sníží jas obrazovky televizoru. Chcete-li senzor zapnout, stiskněte při sledování televizoru tlačítko **Zelené tlačítko** a vyberte možnost **[Senz. osvětlení]**.
- **Úsporný pohotovostní režim:** Pokročilé obvody napájení snižují spotřebu energie televizoru na extrémně nízkou úroveň, aniž by došlo ke ztrátě funkčnosti stálého pohotovostního režimu.

- **Automatické vypnutí:** Z důvodu úspory energie můžete nastavit, aby se televizor po určité době nečinnosti automaticky vypínal. Při sledování televizoru stiskněte tlačítko **Zelené tlačítko** a vyberte možnost **[Automatické vypnutí]**. Poté zvolte dobu, po jejímž uplynutí se má televizor vypínat.
- **Vypnout neaktivní zařízení:** Umožňuje vypínání připojených zařízení vyhovujících standardu EasyLink HDMI-CEC (Consumer Electronic Control), která jsou neaktivní. Při sledování televizoru stiskněte tlačítko **Zelené tlačítko** a vyberte možnost **[Neaktivní zařízení jsou vypnuta]**.
- **Řízení spotřeby:** Pokročilé řízení spotřeby umožňuje snižovat spotřebu energie televizorem. Chcete-li zjistit, jak vaše osobní nastavení ovlivňuje relativní spotřebu energie televizorem, stiskněte tlačítko **🏠** a vyberte možnosti **[Nastavení] > [Sledovat demo] > [Active Control demo]**.

Recyklace

Výrobek je navržen a vyroben z vysoce kvalitního materiálu a součástí, které lze recyklovat a znovu používat.



Pokud je výrobek označen tímto symbolem přeškrtnutého kontejneru, znamená to, že podléhá směrnici EU 2002/96/ES. Zjistěte si informace o místním systému sběru tříděného odpadu elektrických a elektronických výrobků.



Postupujte podle místních nařízeních a nelikvidujte staré výrobky spolu s běžným komunálním odpadem. Správnou likvidací starého výrobku pomůžete předejít možným negativním dopadům na životní prostředí a zdraví lidí.

Výrobek obsahuje baterie podléhající směnici EU 2006/66/ES, které nelze odkládat do běžného komunálního odpadu. Informujte se o místních pravidlech sběru tříděného odpadu baterií, protože správnou likvidací starého výrobku pomůžete předejít možným negativním dopadům na životní prostředí a zdraví lidí.



Energetický štítek

Evropský energetický štítek informuje o třídě energetické úspornosti produktu. Čím je třída energetické úspornosti produktu zelenější, tím méně energie produkt spotřebovává.

Na tomto štítku naleznete třídu energetické úspornosti, průměrnou spotřebu energie při používání produktu a průměrnou spotřebu za 1 rok. Hodnoty spotřeby energie produktem naleznete také na webových stránkách společnosti Philips pro svou zemi na adrese www.philips.com/TV.

Nápověda a podpora

Použití nápovědy

Chcete-li na obrazovce otevřít nabídku **[Pomoc]**, stiskněte tlačítko **Modré tlačítko**. Nabídku **[Pomoc]** zavřete stisknutím tlačítka



Webové stránky společnosti Philips

Pokud v nabídce **[Pomoc]** na obrazovce nenajdete požadované odpovědi, můžete se obrátit na podporu online společnosti Philips na stránkách www.philips.com/support.

Na webových stránkách podpory společnosti Philips můžete také:

- vyhledat odpovědi na časté dotazy (FAQ),
- stáhnout verzi této uživatelské příručky ve formátu PDF pro tisk,
- zaslat nám e-mail s konkrétním dotazem,
- chatovat online s pracovníkem zákaznické podpory společnosti Philips (dostupná pouze v některých zemích).

Použití průvodce připojením Philips

Tento snadno použitelný průvodce připojením vám poskytne informace o způsobu připojení televizoru k ostatním zařízením. Navštivte webové stránky <http://www.connectivityguide.philips.com>.

Vyhledávání ve fóru televizoru

Vaše dotazy již mohly být zodpovězeny komunitou uživatelů televizorů Philips. Navštivte webové stránky www.supportforum.philips.com.

Kontaktování společnosti Philips

Můžete také požádat o pomoc kontaktováním zákaznické podpory společnosti Philips ve své zemi. Telefonní číslo je uvedeno na letáku dodaného s tímto produktem nebo online na adrese www.philips.com/support.

Předtím, než se obrátíte na společnost Philips, si poznamenejte model a sériové číslo televizoru. Tyto informace naleznete na zadní straně televizoru nebo na jeho obalu.

2 Použití televizoru

Ovládací prvky televizoru

Zadní ovládací prvky

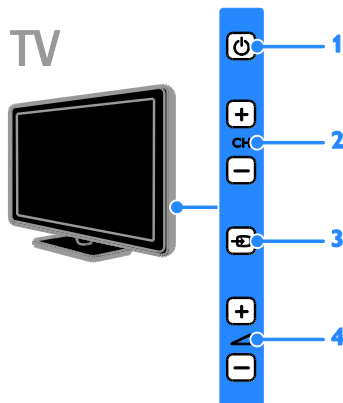

1. **⏻ (POHOTOVOSTNÍ REŽIM):** Zapnutí nebo vypnutí televizoru.
2. **CH +/-:** Slouží k přepnutí na další nebo předchozí kanál.
3. **TV (SOURCE):** Sledování připojeného zařízení.
4. **🔊 +/- (Hlasitost):** Zvýšení nebo snížení hlasitosti.

Senzory a indikátory

TV

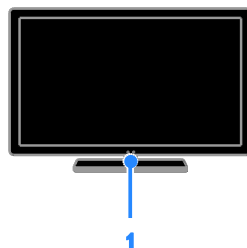

Pro model PFL4xx8

1. Senzor dálkového ovladače

Namiřte dálkový ovladač na senzor. Mezi dálkovým ovladačem a televizorem se nesmějí nacházet žádné překážky.

TV

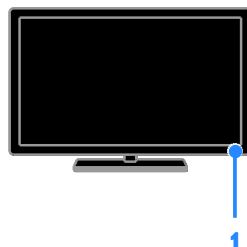

Pro model PFL3xx8

1. Senzor dálkového ovladače

Namiřte dálkový ovladač na senzor. Mezi dálkovým ovladačem a televizorem se nesmějí nacházet žádné překážky.

Dálkový ovladač

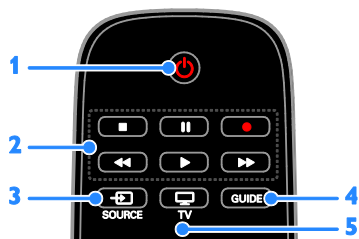

1. **⏻ (POHOTOVOSTNÍ REŽIM):** Zapnutí televizoru nebo přepnutí do pohotovostního režimu.
2. **Tlačítka pro přehrávání:** Ovládání přehrávání multimediálních souborů.
3. **SOURCE:** Sledování připojeného zařízení.
4. **GUIDE:** Zobrazení programového průvodce.
5. **TV:** Sledování televizního vysílání.



6. **🏠 (Domů):** Otevření nabídky Doma.
7. **OK:** Potvrzení zadání nebo výběru.
8. **▲▼◀▶ (Navigační tlačítka):** Ovládání nabídek a výběr položek.

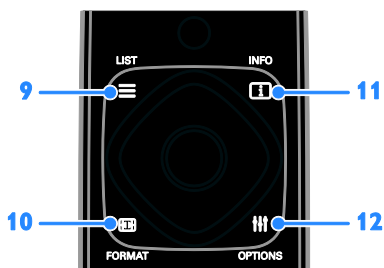

9. **≡ LIST:** Přístup k seznamu televizních kanálů.
10. **📺 FORMAT:** Změna formátu obrazu podle zdroje obrazového signálu.
11. **ℹ️ INFO:** Zobrazení informací o aktuální činnosti.
12. **⋮ OPTIONS:** Přístup k aktuálně dostupným položkám nabídky nastavení obrazu a zvuku.

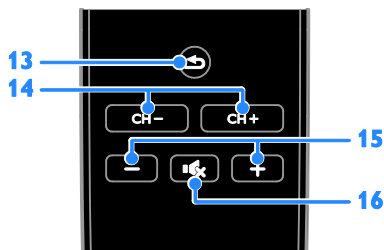

13. **↩️ (Zpět):** Slouží k návratu na předchozí stránku nabídky nebo k ukončení funkcí televizoru.
14. **CH +/-:** Přepínání kanálů.
15. **+/- (Hlasitost):** Úprava hlasitosti.
16. **🔇 (Ztlumit):** Ztlumení nebo obnovení zvuku.

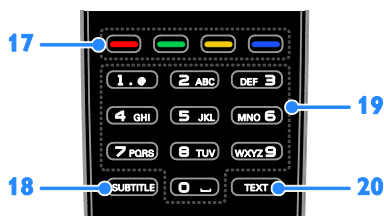

17. **Barevná tlačítka:** Výběr úloh nebo možností. Funkce tlačítek jsou dostupné v závislosti na nabídce poskytovatele služeb.
18. **SUBTITLE:** Zapnutí a vypnutí titulků.
19. **0-9 (Číselná tlačítka):** Výběr televizních kanálů nebo zadání textu.
20. **TEXT:** Povolení nebo zakázání teletextu.

Ovládací prvky funkce EasyLink

Pokud televizor připojíte k zařízením vyhovujícím standardu HDMI-CEC, jako například přehrávači disků Blu-ray nebo domácímu kinu, můžete všechna tato zařízení ovládat současně pomocí jednoho dálkového ovladače. Stačí jen po připojení zapnout funkci EasyLink.

Další informace o funkci Easylink naleznete v části **Připojení televizoru > Nastavení zařízení Easylink > Ovládání zařízení** (Strana 51).

Dálkový ovladač na obrazovce

Zařízení vyhovující standardu HDMI-CEC můžete ovládat také pomocí dalších tlačítek dostupných prostřednictvím dálkového ovladače na obrazovce. Ujistěte se, že je po připojení funkce Easylink zapnuta. Další informace o funkci Easylink naleznete v části **Připojení televizoru > Nastavení zařízení Easylink > Ovládání zařízení** (Strana 51).

Přístup k dálkovému ovladači na obrazovce

1. Během sledování připojeného zařízení stiskněte tlačítko **III OPTIONS**.
2. Vyberte možnost **[Zobrazit dálkové ovládání]**, poté stiskněte tlačítko **OK**.
3. Vyberte tlačítko na obrazovce a stiskněte tlačítko **OK**.

Sledování televize

Zapnutí a vypnutí televizoru

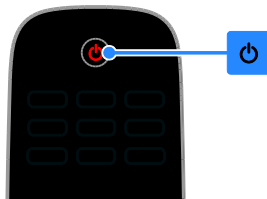

Zapnutí televizoru

- Připojte televizor k síťové zásuvce a zapněte hlavní vypínač.
- Pokud není televizor zapnutý, kontrolka LED pohotovostního režimu nesvítí. Stiskněte tlačítko **⏻** na televizoru.
- Pokud kontrolka LED pohotovostního režimu svítí, stiskněte na dálkovém ovládacím tlačítku **⏻**.

Poznámka: Reakci televizoru předchází krátká prodleva.

Tip: Pokud nemůžete najít dálkový ovladač a chcete televizor zapnout z pohotovostního režimu, stiskněte libovolné tlačítko na televizoru.

Přepnutí televizoru do pohotovostního režimu

Stiskněte tlačítko **⏻** na dálkovém ovladači. Kontrolka LED pohotovostního režimu na televizoru se rozsvítí červeně.

Vypnutí televizoru

Stiskněte tlačítko **⏻** na televizoru. Kontrolka LED pohotovostního režimu přestane svítit.

Poznámka: Ačkoli televizor spotřebovává v pohotovostním režimu nebo po vypnutí jen velmi malé množství energie, tato spotřeba není nulová. Pokud se televizor chystáte delší dobu nepoužívat, odpojte jej od zdroje napájení.

Automaticky vypnout

Pomocí těchto nastavení optimalizujících energetickou účinnost televizoru, která jsou ve výchozím nastavení aktivována, můžete šetřit energii. Pokud uživatel po dobu čtyř hodin neprovede žádný úkon (stisknutí tlačítka na dálkovém ovladači nebo na televizoru), televizor se automaticky přepne do pohotovostního režimu.

Zakázání automatického vypnutí:

1. Při sledování televizoru stiskněte tlačítko **Zelené tlačítko** na dálkovém ovládání.
2. Vyberte možnost **[Automatické vypnutí]**, poté stiskněte tlačítko **OK**.
3. Vyberte možnost **[Vypnuto]**, poté stiskněte tlačítko **OK**.

Nastavení hlasitosti televizoru

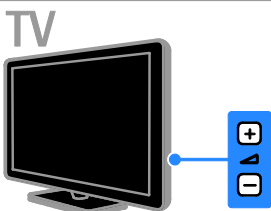
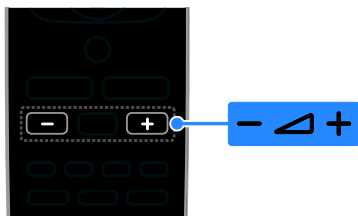

Zvýšení nebo snížení hlasitosti televizoru

- Stiskněte tlačítko **+/-** na dálkovém ovladači.
- Stiskněte tlačítko **▲ +/-** na televizoru.

Ztlumení nebo obnovení hlasitosti televizoru

- Zvuk lze vypnout stisknutím tlačítka **🔇** na dálkovém ovladači.
- Dalším stisknutím tlačítka **🔇** hlasitost obnovíte.

Nastavení hlasitosti sluchátek

1. Stiskněte tlačítko **🏠**.
2. Vyberte možnosti **[Nastavení] > [Nastavení televizoru] > [Zvuk] > [Hlasitost sluch.]** a poté stiskněte tlačítko **OK**.
3. Zvolte úroveň.

Přepínání televizních kanálů

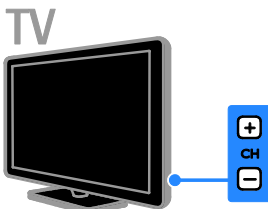
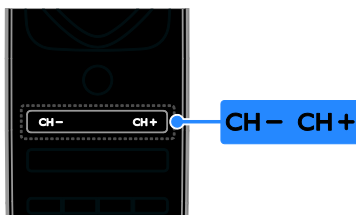

- Stiskněte na dálkovém ovladači nebo televizoru tlačítko **CH +/-**.
- Chcete-li zadat číslo kanálu, stiskněte tlačítko **Číselná tlačítka** na dálkovém ovladači.

Správa oblíbených kanálů

Můžete zobrazovat všechny kanály nebo pouze seznam oblíbených kanálů.

Vytvoření seznamu oblíbených kanálů

1. Stiskněte tlačítko **≡ LIST**.
Je zobrazen seznam kanálů.
2. Vyberte kanál, který chcete označit jako oblíbený, a poté stiskněte tlačítko **≡ OPTIONS**.

3. Vyberte možnost **[Přidat/odebrat oblíbené]** a stiskněte tlačítko **OK**.
Vybraný kanál se označí hvězdičkou.

Chcete-li kanál odebrat ze seznamu oblíbených, vyberte možnost **[Přidat/odebrat oblíbené]** a poté stiskněte tlačítko **OK**.

Zobrazení seznamu oblíbených kanálů

1. Stiskněte tlačítko **≡ LIST**, poté stiskněte tlačítko **≡ OPTIONS**.
2. Výběrem možností **[Seznam] > [Oblíbené]** zobrazte kanály v seznamu oblíbených kanálů.
3. Zadáání potvrďte stisknutím tlačítka **OK**.

Manage channel lists

Po nastavení kanálů můžete:

- Filtrovat kanály.
- Přepínat mezi kanály přijímanými prostřednictvím antény a kabelové televize.
- Přejmenovávat kanály.
- Měnit pořadí kanálů.
- Uzamykat kanály.
- Poslouchat digitální rádio.

Filtrování kanálů

1. Při sledování televizoru stiskněte tlačítko **≡ LIST**.
2. Stiskněte tlačítko **≡ OPTIONS** a poté vyberte možnost **[Filtr]**.
3. Vyberte možnost a poté stiskněte tlačítko **OK**.

- **[Digi. + Analog.]:** Zobrazit všechny kanály v seznamu kanálů.
- **[Digitální TV kanály]:** Zobrazit pouze digitální kanály.
- **[Analogové kanály]:** Zobrazit pouze analogové kanály.
- **[Volně dostupné/kódované]:** Zobrazit všechny kanály v seznamu kanálů.
- **[Kódované kanály]:** Zobrazit pouze kódované kanály.
- **[Bezplatné kanály]:** Zobrazit pouze volné kanály.

Poznámka: Možnosti filtrování se mohou lišit v závislosti na provozovateli vysílání.

Přepnutí mezi kanály přijímanými prostřednictvím antény a kabelové televize

Během sledování televizoru můžete přepínat mezi kanály přijímanými prostřednictvím antény a kabelové televize.

1. Při sledování televizoru stiskněte tlačítko **🏠**.
2. Vyberte možnosti **[Nastavení] > [Nastavení kanálu] > [Instalace kanálu] > [Připojení antény]**.
3. Vyberte nastavení **[Anténa (DVB-T)]**, chcete-li sledovat kanály přijímané prostřednictvím antény, nebo nastavení **[Kabel (DVB-C)]**, chcete-li sledovat kanály přijímané prostřednictvím kabelové televize, a poté stiskněte tlačítko **OK**.

Přejmenování kanálů

Vyberete-li kanál, zobrazí se jeho název. Název tohoto kanálu můžete změnit.

1. Při sledování televizoru stiskněte tlačítko **≡ LIST**.

Je zobrazen seznam kanálů.

2. Vyberte kanál, který chcete přejmenovat, a poté vyberte možnost **≡ OPTIONS**.
3. Vyberte možnost **[Přejm.]** a stiskněte tlačítko **OK**.

Zobrazí se klávesnice na obrazovce.

4. Stisknutím tlačítka **Navigační tlačítka**

vyberte jednotlivé znaky a poté stiskněte tlačítko **OK**.

5. Po dokončení postupu vyberte možnost **[Dokončeno]** a následným stisknutím tlačítka **OK** výběr potvrďte.

Změna pořadí kanálů

Jakmile kanály nainstalujete, můžete jejich pořadí podle potřeby měnit.

1. Při sledování televizoru stiskněte tlačítko **≡ LIST**.

Je zobrazen seznam kanálů.

2. Stiskněte tlačítko **≡ OPTIONS**.
3. Vyberte možnost **[Změnit pořadí]**, poté stiskněte tlačítko **OK**.
4. Vyberte kanál, jehož pořadí chcete změnit, a stiskněte tlačítko **OK**.
5. Stisknutím tlačítka **Navigační tlačítka** přesuňte zvýrazněný kanál na jiné místo a poté stiskněte tlačítko **OK**.

6. Po dokončení postupu stiskněte tlačítko **≡ OPTIONS**.

7. Vyberte možnost **[Ukončit změnu pořadí]** a poté stiskněte tlačítko **OK**.

Uzamknutí kanálu

Neoprávněnému přístupu ke kanálům můžete zabránit jejich uzamknutím.

1. Při sledování televizoru stiskněte tlačítko **≡ LIST**.

Je zobrazen seznam kanálů.

2. Vyberte kanál, který chcete uzamknout, a poté stiskněte tlačítko **≡ OPTIONS**.
3. Vyberte možnost **[Zamknout kanál]** a stiskněte tlačítko **OK**.
4. Pokud budete vyzváni, zadejte kód PIN. V seznamu kanálů bude daný kanál označen ikonou zámku.

Tip: Chcete-li uzamknutý kanál sledovat, musíte po zobrazení výzvy zadat kód PIN.

Poslech digitálního rádia

Pokud jsou dostupné kanály digitálního rádia, můžete je poslouchat. Tyto kanály jsou automaticky instalovány při instalaci televizních kanálů.

1. Při sledování televizoru stiskněte tlačítko **≡ LIST**.

Zobrazí se seznam kanálů.

2. Stiskněte tlačítko **≡ OPTIONS**.
3. Vyberte možnosti **[Filtr] > [Rádio]** a poté stiskněte tlačítko **OK**.
4. Vyberte rozhlasovou stanici a poté stiskněte tlačítko **OK**.

Sledování připojených zařízení

Chcete-li sledovat signál z externího zařízení, musíte toto zařízení nejprve připojit k televizoru. Informace naleznete v části **Připojení televizoru > Připojení zařízení** (Strana 42).

Výběr zařízení pomocí tlačítka SOURCE

1. Stiskněte tlačítko **📺 SOURCE**.
2. Vyberte zařízení a poté stiskněte tlačítko **OK**.

Výběr zařízení z nabídky Domů

1. Stiskněte tlačítko **🏠**.
2. Vyberte možnost **[Zdroj]**, poté stiskněte tlačítko **OK**.
3. Vyberte zařízení a poté stiskněte tlačítko **OK**.

Chcete-li přidat nebo upravit připojená zařízení, postupujte podle pokynů uvedených v části **Připojení televizoru > Sledování připojených zařízení > Změny nastavení zařízení** (Strana 50).

Použití předvoleb obrazu a zvuku

Televizor je dodáván s předdefinovanými nastaveními obrazu a zvuku. Tato nastavení můžete použít nebo přizpůsobit.

Výběr preferovaných nastavení obrazu

1. Při sledování televizoru stiskněte tlačítko **≡ OPTIONS**.
2. Vyberte možnosti **[Obraz a zvuk] > [Obrazový styl]**, a poté stiskněte tlačítko **OK**.
3. Vyberte možnost a stiskněte tlačítko **OK**:
 - **[Osobní]**: Použití individuálního nastavení obrazu.
 - **[Jasně]**: Nastavení bohatých a dynamických barev, vhodné pro sledování při denním světle.
 - **[Přirozené]**: Nastavení přirozeného obrazu.
 - **[Standardní]**: Výchozí nastavení vhodné pro většinu prostředí a typů videa.
 - **[Film]**: Ideální nastavení pro filmy.
 - **[Fotografické]**: Ideální nastavení pro fotografie.
 - **[Úspora energie]**: Nastavení umožňující nejvýraznější úsporu energie.

Výběr preferovaných nastavení zvuku

1. Při sledování televizoru stiskněte tlačítko **≡ OPTIONS**.
2. Vyberte možnosti **[Obraz a zvuk] > [Zvukový styl]**, a poté stiskněte tlačítko **OK**.
3. Vyberte možnost a stiskněte tlačítko **OK**:
 - **[Osobní]**: Použití vlastních nastavení zvuku.
 - **[Originál]**: Nastavení vhodné pro většinu prostředí a typů zvuku.
 - **[Film]**: Ideální nastavení pro filmy.
 - **[Hudba]**: Ideální nastavení pro poslech hudby.
 - **[Hra]**: Ideální nastavení pro hry.
 - **[Zprávy]**: Ideální nastavení pro mluvené slovo, jako např. při sledování zpráv.

Změna formátu obrazu

Formát obrazu můžete změnit, aby vyhovoval zdroji videa.

1. Stiskněte tlačítko  **FORMAT**.
2. Vyberte formát obrazu a poté stiskněte tlačítko **OK**.

Dostupnost formátů obrazu závisí na zdroji videa:

- **[Automaticky vyplnit]:** Upravení obrazu tak, aby vyplnil celou obrazovku (titulky zůstanou viditelné). Doporučeno pro minimální zkreslení obrazovky, ne však pro HD ani PC.
- **[Automatický zoom]:** Zvětšení obrazu na celou obrazovku. Doporučeno pro minimální zkreslení obrazovky, ne však pro HD ani PC.
- **[Superzoom]:** Odstranění černých pruhů po stranách při vysílání ve formátu 4:3. Nedoporučuje se u HD ani u PC.
- **[Rozšířený obraz 16:9]:** Přizpůsobení obrazu formátu 4:3 na formát 16:9. Nedoporučuje se u HD ani u PC.
- **[Širokoúhlá obrazovka]:** Zobrazuje obsah v neroztaženém širokoúhlém formátu. Nedoporučuje se u HD ani u PC.
- **[Bez měřítka]:** Poskytuje maximální rozlišení pro počítače. Dostupné, pouze pokud je v nabídce Obraz povolen režim PC.
- **[4:3]:** Zobrazení klasického formátu 4:3.

Zobrazení programového průvodce

Jaké jsou možnosti

Můžete si prohlížet programové nabídky a přehledy programů vysílaných digitálními televizními kanály za použití programových průvodců poskytovaných provozovateli vysílání. Poznámka: Dostupnost programových průvodců závisí na provozovateli vysílání.

Informace obsažené v programovém průvodci nemůžete zobrazit tehdy, jestliže:

- věková skupina, pro niž je kanál určen, je shodná s věkovou skupinou nastavenou ve vašem televizoru nebo vyšší než tato věková skupina;
- kanál je uzamknut.

Z nabídky provozovatele vysílání

Výběr programového průvodce z nabídky provozovatele vysílání

Před použitím programového průvodce ověřte následující nastavení:

1. Stiskněte tlačítko .
2. Vyberte možnosti **[Nastavení] > [Nastavení televizoru] > [Obecná nastavení] > [TV prův.]**.
3. Vyberte možnost **[Z vysílače]**, poté stiskněte tlačítko **OK**.

Přístup k programovému průvodci z nabídky provozovatele vysílání

1. Stiskněte tlačítko .
2. Vyberte možnost **[TV prův.]**, poté stiskněte tlačítko **OK**.
3. Pokud spouštíte programového průvodce poprvé, postupujte dle pokynů na obrazovce a průvodce aktualizujte.

Přizpůsobení programového průvodce z nabídky provozovatele vysílání

Průvodce je možné přizpůsobit tak, aby zobrazoval následující informace:

- Připomínání začátků pořadů.
- Zobrazení pouze vybraných kanálů.
- Změna dne zobrazení.
- Plánování záznamu programů. Další informace najdete v části **Širší využití televizoru > Nahrávání televizních pořadů > Programování záznamů** (Strana 24).

Poznámka: Možnosti se mohou lišit v závislosti na informacích o programech poskytovaných provozovatelem vysílání.

1. V rámci programového průvodce stiskněte tlačítko **■** **OPTIONS**.

2. Vyberte možnost a stiskněte tlačítko **OK**:

- **[Aktualizace TV průvodce]:** Aktualizace informací v programovém průvodci.
- **[Změnit den]:** Nastavení dne zobrazení programového průvodce.
- **[Vyhledávání podle žánru]:** Vyhledávání televizních programů podle žánru.
- **[Všechny připomínky]:** Zobrazení seznamu všech připomenutých programů.

Sledování v režimu 3D

Co je potřeba

Pouze pro model PFL43x8.

Toto je televizor 3D. Dříve než začnete sledovat programy v režimu 3D, přečtěte si informace týkající se ochrany zdraví, které jsou uvedeny v části **Důležité > Varování k ochraně zdraví při sledování ve 3D** (Strana 4).

Ke sledování trojrozměrného obsahu s tímto televizorem jsou zapotřebí aktivní brýle Philips 3D PTA508 nebo PTA518 (prodávané samostatně).

Poznámka:

- Pokud použijete 3D brýle jiných výrobců, může být kvalita obrazu nižší nebo může dojít ke ztrátě efektu 3D.
- Některé formáty 3D nejsou podporovány.
- Při sledování obsahu 3D za osvětlení zářivkami nebo diodami LED můžete zpozorovat blikání použitého osvětlení. V případě blikání toto osvětlení vypněte.

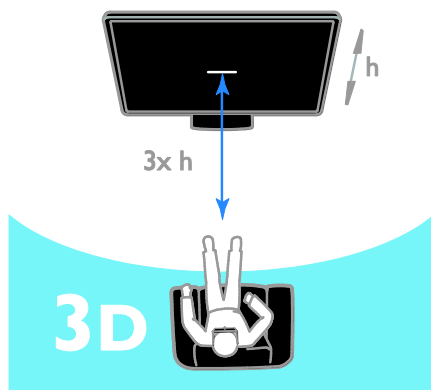

Jak při sledování programů 3D dosáhnout nejlepších efektů 3D:

- Sedněte si do vzdálenosti, která je minimálně třikrát větší než výška (h) obrazovky televizoru. Nesedte od televizoru dále než 6 m.

Zahájení sledování programů ve 3D

Automatické povolení režimu 3D

Televizor zjistí dostupnost obsahu 3D a vyzve vás k nasazení brýlí 3D, abyste mohli začít sledovat obsah 3D. Postup nastavení odezvy televizoru při detekci signálu 3D:

1. Stiskněte tlačítko .
2. Vyberte možnosti **[Nastavení] > [Nastavení televizoru] > [3D] > [Přepnout do 3D]**.
3. Vyberte nastavení a stiskněte tlačítko **OK**.
 - **[Automat.]**: Televizor se do režimu 3D přepne automaticky.
 - **[Pouze upozornění]**: Televizor nejprve zobrazí oznámení.
 - **[Nikdy]**: Žádné oznámení.

Výběr zdroje s obsahem 3D

Disky 3D:

1. Spustíte přehrávání disku v přehrávači disků Blu-ray 3D, který je připojen ke konektoru HDMI na televizoru.
2. Stiskněte tlačítko  **SOURCE** a poté vyberte přehrávač disků Blu-ray 3D.

Televizní programy 3D:

1. Vyberte možnost **[Sledování TV]** a přepněte na televizní kanál, který vysílá obsah 3D.

Poznámka:

- Chcete-li přepnout zpět na formát 2D, stiskněte tlačítko **III OPTIONS**. Vyberte možnost **[Obraz a zvuk] > [Nastavení 3D] > [2D]**.
- Pokud přepnete na jiný kanál či připojené zařízení, televizor se přepne do formátu 2D.

Výběr vstupního formátu 3D

Televizor zjistí dostupnost obsahu 3D a vyzve vás k nasazení brýlí 3D, abyste mohli začít sledovat obsah 3D. Pokud televizor nemůže zjistit signál 3D kvůli chybějící značce signálu 3D, zobrazí překrývající se obrazy.

Chcete-li překrývající se obrazy přepnout do režimu 3D, změňte formát obsahu 3D.

1. Stiskněte tlačítko **III OPTIONS**.
2. Vyberte položku **[Obraz a zvuk] > [Nastavení 3D]**.
3. Vyberte nastavení a poté stiskněte tlačítko **OK**.
 - **[3D - vedle sebe]**: Tuto možnost vyberte, pokud televizor zobrazuje svisle se překrývající obrazy.
 - **[3D - nahoře / dole]**: Tuto možnost vyberte, pokud televizor zobrazuje vodorovně se překrývající obrazy.
 - **[3D - nahoře / dole obráceně]** nebo **[3D - vedle sebe obráceně]**: Tuto možnost vyberte, pokud televizor zobrazuje zkreslený obraz (např. se zdá, že je vám pozadí blíže než objekty).

Převod 2D na 3D

Libovolný program 2D můžete převést do režimu 3D.

1. Stiskněte tlačítko **III OPTIONS**.
2. Vyberte možnost **[Obraz a zvuk] > [Nastavení 3D] > [Převod 2D na 3D]**.

Postup úpravy hloubky obrazu 3D:

1. Stiskněte tlačítko **III OPTIONS**.
2. Vyberte položku **[Obraz a zvuk] > [Efekt 3D]**.
3. Vyberte možnost a poté stiskněte tlačítko **OK**.

Postup vypnutí převodu obrazu 2D na 3D:

1. Stiskněte tlačítko **III OPTIONS**.
2. Vyberte možnosti **[Obraz a zvuk] > [Nastavení 3D] > [2D]**, poté stiskněte tlačítko **OK**.

Poznámka: Pokud přepnete na jinou činnost, převod se zastaví.

Přehrávání multimediálních souborů

Jaké jsou možnosti

V televizoru lze přehrávat videa, fotografie a hudbu uložené v připojeném zařízení USB.

Přehrávání souborů ze zařízení USB

Pokud vlastníte úložné zařízení USB s fotografiemi, videem nebo hudbou, můžete tyto soubory přehrávat v televizoru.

Upozornění:

- Společnost TP Vision nenese odpovědnost za to, že paměťové zařízení USB není podporováno, ani za jeho případné poškození či ztrátu dat.
- Port USB nepřetěžujte. Pokud zapojíte paměťové zařízení USB s odběrem více než 500 mA, nezapomeňte je připojit k externímu zdroji napájení.

Procházení obsahu zařízení USB

1. Ke konektoru USB na televizoru připojte zařízení USB.
2. Stiskněte tlačítko  **SOURCE**, vyberte možnost **[USB]** a poté stiskněte tlačítko **OK**.
3. Pomocí prohlížeče obsahu vyberte soubor a stisknutím tlačítka **OK** spustíte přehrávání.
4. Stiskněte tlačítko **Tlačítka pro přehrávání**, které umožňuje ovládání přehrávání.
5. Volitelný krok: Chcete-li zvolit jiné zařízení USB, vyberte možnost **[Zařízení USB]** ve spodní části obrazovky televizoru.

Tipy:

- Chcete-li soubory filtrovat podle typu, vyberte horní panel.
- Chcete-li procházet soubory podle názvu, data nebo jiných polí, vyberte možnost **[Řadit]**.

Možnosti přehrávání

Sledování videa

1. Vyberte ikonu  v horním panelu.
2. Vyberte videozáznam a poté stiskněte tlačítko **OK**.
3. Volitelný krok: Chcete-li přehrát všechny videozáznamy ve složce, vyberte některý videozáznam a vyberte možnost **[Přehrát vše]**.

- K dalšímu nebo předchozímu videozáznamu přejdete stisknutím tlačítka **CH+**, respektive **CH-**.
- Chcete-li přehrávání videozáznamu pozastavit, stiskněte tlačítko **OK**. Přehrávání obnovíte dalším stisknutím tlačítka **OK**.
- Chcete-li přecházet dopředu nebo zpět v intervalech po 10 sekundách, stiskněte tlačítko **▶** nebo **◀**.
- Chcete-li vyhledávat dopředu nebo dozadu, stiskněte tlačítko **▶▶** nebo **◀◀**. Přepínat mezi různými rychlostmi můžete opakovaným stisknutím tlačítka.
- Chcete-li přehrávání videozáznamu zastavit, stiskněte tlačítko **■**.

Možnosti videa

Během přehrávání videozáznamu stiskněte tlačítko **|||** **OPTIONS** a poté stisknutím tlačítka **OK** vyberte požadovanou možnost:

- **[Titulky]**: Výběr dostupných nastavení zobrazení titulků.
- **[Jazyk titulků]**: Vyberte jazyk titulků (pokud jsou k dispozici).
- **[Znaková sada]**: Výběr správné znakové sady pro zobrazení titulků.
- **[Jazyk zvuku]**: Výběr jazyka zvuku.
- **[Opakovat]**: Vyberte možnost **[Opakovat]**, chcete-li soubor s videozáznamem přehrávat opakovaně, nebo **[Přehrát jednou]**, chcete-li soubor s videozáznamem přehrát jedenkrát.
- **[Mediální server]**: Při přehrávání obsahu z mediálního serveru můžete zvolit jiný mediální server.

- **[Náhodné přehrávání zapnuto] / [Náhodné přehrávání vypnuto]:** Aktivace nebo deaktivace přehrávání souborů s videozáznamy v náhodném pořadí.
- **[DivX® VOD]:** Zobrazení kódů pro registraci a zrušení registrace DivX pro tento televizor.

Poznámka:

Informace o videozáznamu (například o pořadí v seznamu, době trvání, názvu nebo datu) zobrazíte výběrem videozáznamu a následným stisknutím tlačítka **INFO**. Chcete-li tyto informace skrýt, stiskněte tlačítko **INFO** znovu.

Poslech hudby

1. Vyberte ikonu **🎵** v horním panelu.
 2. Vyberte skladbu a stiskněte tlačítko **OK**.
 3. Volitelný krok: Chcete-li přehrát všechny skladby ve složce, vyberte některou skladbu a poté vyberte možnost **[Přehrát vše]**.
- K další nebo předchozí skladbě přejdete stisknutím tlačítka **CH+**, respektive **CH-**.
 - Chcete-li přehrávání skladby pozastavit, stiskněte tlačítko **OK**. Přehrávání obnovíte dalším stisknutím tlačítka **OK**.
 - Chcete-li přecházet dopředu nebo zpět v intervalech po 10 sekundách, stiskněte tlačítko **▶** nebo **◀**.
 - Chcete-li vyhledávat dopředu nebo dozadu, stiskněte tlačítko **▶▶** nebo **◀◀**. Přepínat mezi různými rychlostmi můžete opakovaným stisknutím tlačítka.
 - Chcete-li zastavit přehrávání hudby, stiskněte tlačítko **■**.

Možnosti přehrávání hudby

Během přehrávání hudby stiskněte tlačítko **||| OPTIONS** a poté stisknutím tlačítka **OK** vyberte požadovanou možnost:

- **[Opakovat]:** Výběrem možnosti **[Opakovat]** nastavíte opakovaně přehrávání alba nebo skladby. Vyberete-li možnost **[Přehrát jednou]**, skladba se přehraje jednou.
- **[Mediální server]:** Při přehrávání obsahu z mediálního serveru můžete zvolit jiný mediální server.

- **[Náhodné přehrávání zapnuto] / [Náhodné přehrávání vypnuto]:** Aktivace nebo deaktivace přehrávání skladeb v náhodném pořadí.

Poznámka:

Informace o skladbě (například název, jméno interpreta nebo dobu trvání) zobrazíte výběrem skladby a následným stisknutím tlačítka **INFO**.

Chcete-li tyto informace skrýt, stiskněte tlačítko **INFO** znovu.

Zobrazení fotografií

1. Vyberte ikonu **🖼️** v horním panelu.
2. Vyberte miniaturní náhled fotografie a poté stiskněte tlačítko **OK**.

Spuštění prezentace

Je-li ve složce obsaženo více fotografií, vyberte některou fotografii a poté stiskněte tlačítko **[Prezentace]**.

- K další nebo předchozí fotografii přejdete stisknutím tlačítka **CH+**, respektive **CH-**.
- Chcete-li zastavit prezentaci nebo zavřít fotografii, stiskněte tlačítko **≡ LIST** nebo **■**.

Možnosti přehrávání prezentace

Během přehrávání prezentace stiskněte tlačítko **||| OPTIONS** a poté stisknutím tlačítka **OK** vyberte požadovanou možnost:

- **[Náhodné přehrávání vypnuto] / [Náhodné přehrávání zapnuto]:** Aktivace nebo deaktivace náhodného zobrazení obrázků v prezentaci.
- **[Opakovat]:** Vyberte nastavení **[Opakovat]**, chcete-li prezentaci sledovat opakovaně, nebo nastavení **[Přehrát jednou]**, chcete-li ji sledovat pouze jedenkrát.
- **[Doba prezentace]:** Nastavení doby zobrazení každé fotografie v prezentaci.
- **[Přechody prezentace]:** Nastavení přechodu mezi fotografiemi.
- **[Mediální server]:** Při přehrávání obsahu z mediálního serveru můžete zvolit jiný mediální server.

Přehrávání obsahu DivX® VOD (Video On Demand)

Tento televizor má certifikaci DivX Certified(R) a přehrává obsah DivX Video-On-Demand ve vysoké kvalitě.

Chcete-li přehrávat videa DivX VOD z počítače, je nutné v televizoru nejprve aktivovat funkci DivX VOD. Aktivace funkce DivX VOD v televizoru je bezplatná.

Registrace televizoru



Pokud televizor ještě není aktivován, při spuštění přehrávání videozáznamu ve formátu DivX se na obrazovce zobrazí registrační kód DivX potřebný k aktivaci tohoto televizoru.

Registraci provedete následovně.

1. Jestliže se na obrazovce televizoru zobrazí 8- nebo 10místný registrační kód, tento kód si zapište a přejděte na adresu <http://vod.divx.com>.
2. Do počítače stáhněte software přehrávače DivX a nainstalujte jej.
3. Spustěte software přehrávače DivX a vytvořte si účet DivX: klikněte na položku VOD > Create a DivX Account (Vytvořit účet DivX).
4. V přehrávači DivX zaregistrujte televizor prostřednictvím registračního kódu z obrazovky: klikněte na položku VOD > Register a DivX Certified Device (Registrace zařízení s certifikátem DivX).
5. Po zobrazení výzvy stáhněte a uložte registrační video na jednotku USB flash nebo na připojený mediální server.
6. Přejděte k televizoru a spustěte registrační video. Proces registrace a aktivace formátu DivX v televizoru je nyní kompletní.

Podrobné pokyny naleznete na webové stránce DivX.

Zrušení registrace tohoto televizoru:

1. Stiskněte tlačítko  SOURCE.
2. Vyberte možnost [Procházet USB], poté stiskněte tlačítko OK.
3. Stiskněte tlačítko  OPTIONS, vyberte možnost [DivX® VOD] a poté stiskněte tlačítko OK.
4. Postupujte podle pokynů na obrazovce.

3 Širší využití televizoru

Pozastavit TV

Jaké jsou možnosti

Pokud při sledování digitálního kanálu potřebujete přijmout telefonní hovor nebo si dát přestávku, můžete vysílání pozastavit. Vysílání se uloží na pevný disk USB připojený k televizoru. Přehrávání programu můžete kdykoli obnovit.

Poznámka:

- Program můžete pozastavit maximálně na 90 minut.

Co je potřeba

- Naladte televizor, aby přijímal digitální kanály. Další informace najdete v části **Změny nastavení televizoru > Videokanály > Automatické nastavení** (Strana 32).
- Připojte pevný disk kompatibilní s rozhraním USB 2.0 o minimální kapacitě 4 GB a minimální přenosové rychlosti 30 Mb/s. Chcete-li získat optimální možnosti, použijte pevný disk o kapacitě 32 GB.

Instalace pevného disku USB

Chcete-li televizní vysílání pozastavit, musíte k televizoru připojit pevný disk USB a naformátovat jej.

Pokud televizor pevný disk USB nerozpozná, naformátujte disk pomocí počítače na souborový systém NTFS nebo FAT32 a pokus zopakujte.

Upozornění:

- Společnost TP Vision nenes odpovědnost za to, že pevný disk USB není podporován, ani za jeho případné poškození či ztrátu dat.
- Při formátování budou odstraněna veškerá data uložená na připojeném pevném disku USB.

- Pevný disk USB je naformátován výhradně pro použití s tímto televizorem. Ponechte jej trvale připojený k televizoru. K obsahu uloženému na pevném disku USB nebude možný přístup z jiného televizoru nebo počítače.
- Port USB nepřetěžujte. Pokud zapojíte pevný disk USB s odběrem více než 500 mA, nezapomeňte jej připojit k externímu zdroji napájení.

Poznámka:

- Ujistěte se, že je televizor i pevný disk USB vypnutý.
- Během formátování pevného disku USB nepřipojujte k televizoru žádná další zařízení USB.

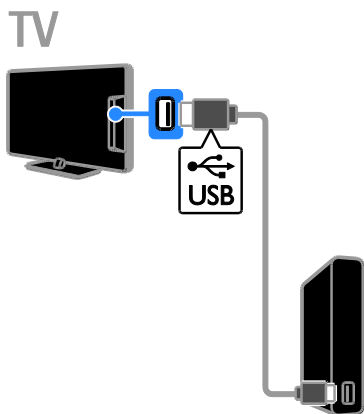

1. Připojte pevný disk USB přímo k televizoru. Máte-li v úmyslu připojit k televizoru další zařízení USB, připojte pevný disk USB prostřednictvím rozbočovače USB.
2. Zapněte televizor i pevný disk (pokud má externí zdroj napájení).
3. Přepněte na digitální televizní kanál.
4. Stisknutím tlačítka **III** zahajte formátování pevného disku USB.
5. Postup formátování dokončete podle pokynů na obrazovce.

Varování: Proces formátování může nějakou dobu trvat. Dokud není tento proces dokončen, nevybírejte televizi ani neodpojujte pevný disk USB.

Pozastavení živého televizního vysílání

TV

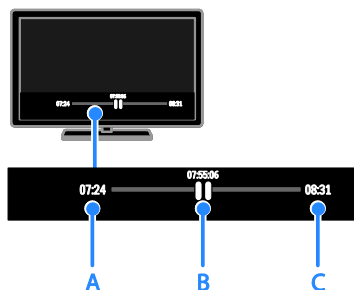

1. Během sledování digitálního kanálu stiskněte tlačítko **II** a pozastavte tak televizní vysílání.
2. Stisknutím tlačítka **▶** můžete pokračovat ve sledování.

Na stavovém panelu se zobrazují následující časové indikátory:

- A.** Pokud je program pozastavený poprvé.
B. Kde se pozastavený program v danou chvíli přehrává.
C. Kde se živý program v danou chvíli přehrává.
- Chcete-li sledovat uložené vysílání, stisknutím tlačítek **◀◀** a **▶▶** můžete vyhledávat vzad nebo vpřed.
 - Chcete-li změnit rychlost přehrávání, opakovaně stiskněte tlačítko **◀◀** nebo **▶▶**.
 - Chcete-li sledovat živé televizní vysílání, stiskněte tlačítko **■**.

Poznámka: Probíhá-li záznam, nemůžete pozastavit televizní vysílání.

Vysílání uložené na pevném disku USB, pokud provedete některou z následujících akcí:

- Odpojení pevného disku USB.
- Přepnutí televizoru do pohotovostního režimu.
- Zahájení záznamu televizního programu.
- Přepnutí na jiný kanál.
- Přepnutí zdroje na sledování z připojeného zařízení – přehrávače disků Blu-ray nebo digitálního přijímače.

Nahrávání televizních pořadů

Jaké jsou možnosti

Pokud dokáže televizor využívat programové průvodce, můžete zaznamenávat televizní pořady na pevný disk USB. Zaznamenávat můžete jak aktuální televizní programy, tak i nadcházející televizní programy.

Poznámka:

- Záznam je podporován pouze v zemích, kde je k dispozici programový průvodce.
- Ve Skandinávii poskytuje televizor při nahrávání televizních programů omezenou podporu titulků.

Co je potřeba

- Naladte televizor, aby přijímal digitální televizní kanály, jako např. vysílání DVB. Další informace najdete v části **Změny nastavení televizoru > Videokanály > Automatické nastavení** (Strana 32).
- Připojte pevný disk kompatibilní s rozhraním USB 2.0 o minimální kapacitě 32 GB a minimální přenosové rychlosti 30 Mbit/s. Chcete-li získat optimální možnosti, použijte pevný disk o kapacitě 250 GB. Tentýž pevný disk USB můžete použít k záznamu i pozastavování televizních pořadů.

Instalace pevného disku USB

Chcete-li zaznamenávat televizní pořady, musíte k televizoru připojit pevný disk USB a naformátovat jej.

Pokud televizor pevný disk USB nerozpozná, naformátujte disk pomocí počítače na souborový systém NTFS nebo FAT32 a pokus zopakujte.

Upozornění:

- Společnost TP Vision nenese odpovědnost za to, že pevný disk USB není podporován, ani za jeho případné poškození či ztrátu dat.

- Při formátování budou odstraněna veškerá data uložená na připojeném pevném disku USB.
- Pevný disk USB je naformátován výhradně pro použití s tímto televizorem. Ponechte jej trvale připojený k televizoru. K obsahu uloženému na pevném disku USB nebude možný přístup z jiného televizoru nebo počítače.
- Port USB nepřetěžujte. Pokud zapojíte pevný disk USB s odběrem více než 500 mA, nezapomeňte jej připojit k externímu zdroji napájení.

Poznámka:

- Ujistěte se, že je televizor i pevný disk USB vypnutý.
- Během formátování pevného disku USB nepřipojujte k televizoru žádná další zařízení USB.

TV

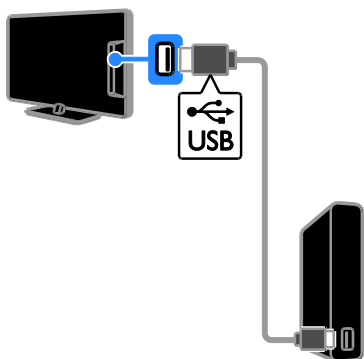

1. Připojte pevný disk USB přímo k televizoru. Máte-li v úmyslu připojit k televizoru další zařízení USB, připojte pevný disk USB prostřednictvím rozbočovače USB.
2. Zapněte televizor i pevný disk (pokud má externí zdroj napájení).
3. Přepněte na digitální televizní kanál.
4. Stisknutím tlačítka **■** zahajete formátování pevného disku USB.
5. Postup formátování dokončete podle pokynů na obrazovce.

Varování: Proces formátování může nějakou dobu trvat. Dokud není tento proces dokončen, nevyvínejte televizi ani neodpojujte pevný disk USB.

Spuštění nahrávání



Jednodotkové nahrávání

Záznam programu, který právě sledujete, můžete spustit stisknutím jediného tlačítka.

1. Při sledování televizoru stiskněte tlačítko **●**.

Nahrávání se okamžitě zahájí. Zobrazí se místní okno, v němž naleznete informaci o času ukončení programu.

2. Volitelný krok: Pomocí tlačítka **Navigační tlačítka** označte čas ukončení záznamu.

3. Vyberte možnost **[Potvrdit]**, poté stiskněte tlačítko **OK**.

4. Chcete-li záznam zastavit, stiskněte tlačítko **■**.

Poznámka:

- Po dobu záznamu nemůžete přepínat televizní kanály ani pozastavit televizní vysílání.
- Jestliže není programový průvodce k dispozici, je pro záznam nastaven výchozí čas 30 minut. Toto nastavení můžete kdykoli upravit.

Schedule recordings

Zobrazení informací o programu

V závislosti na stavu programu můžete tento program začít sledovat nebo můžete naprogramovat jeho záznam.



1. Stiskněte tlačítko **🏠**.
2. Vyberte položku **[TV prův.]**.
3. Vyberte kanál a program a poté stiskněte tlačítko **OK**.

Zobrazí se informace o programu.

Poznámka: Pokud záznam naprogramujete na dobu své nepřítomnosti, nezapomeňte ponechat televizor v pohotovostním režimu a pevný disk USB zapnutý.

Plánování nahrávání televizního vysílání

Můžete naplánovat nahrávání televizního programu, který se bude vysílat dnes nebo v následujících osmi dnech. Pokud nejsou informace obsažené v programovém průvodci k dispozici, můžete také plánovat časovaný záznam, který není propojen s žádným programem.

1. Stiskněte tlačítko  a poté vyberte [TV prův.].
2. Vyberte kanál a program, který chcete nahrát.
3. Volitelný krok: Pokud chcete zaznamenat program, který se bude vysílat některý jiný den, stiskněte tlačítko  **OPTIONS**, vyberte možnost [Změnit den] a zvolte jiný den.
4. Vyberte možnost [Nahrát].
Zobrazí se překryvné okno.
5. Prostřednictvím možností **Číselná tlačítka** a **Navigační tlačítka** vyberte a upravte podrobnosti záznamu.
6. Vyberte možnost [Potvrdit], poté stiskněte tlačítko **OK**.

Změna naplánovaného záznamu

1. Stiskněte tlačítko .
2. Vyberte možnost [Záznamy], poté stiskněte tlačítko **OK**.
Zobrazí se seznam naplánovaných záznamů.
3. Vyberte záznam a poté vyberte možnost [Upravit čas].
4. Podle potřeby upravte čas záznamu a vyberte možnost [Potvrdit].

Zrušení naplánovaného nahrávání

1. Stiskněte tlačítko .
2. Vyberte možnost [Záznamy], poté stiskněte tlačítko **OK**.
Zobrazí se seznam nahrávek.
3. Vyberte záznam a poté vyberte možnost [Odebrat].



Zrušení naplánovaného nahrávání

1. Stiskněte tlačítko .
2. Vyberte možnost [Záznamy], poté stiskněte tlačítko **OK**.
Zobrazí se seznam nahrávek.
3. Vyberte záznam a poté možnost [Odebrat].
Naplánovaný záznam se zruší.

Sledování nahrávek

1. Stiskněte tlačítko .
2. Vyberte možnost [Záznamy], poté stiskněte tlačítko **OK**.
Zobrazí se seznam nahrávek.
3. Vyberte záznam v seznamu a poté stiskněte tlačítko **OK**.
Nahrávka se začne přehrávat.

Řazení záznamů

1. Stiskněte tlačítko .
2. Vyberte možnost [Záznamy], poté stiskněte tlačítko **OK**.
Zobrazí se seznam nahrávek.
3. Stiskněte tlačítko  **OPTIONS**.
4. Vyberte řazení podle názvu, data, data ukončení platnosti nebo typu a stiskněte tlačítko **OK**.

Poznámka:

- Pokud provozovatel vysílání omezuje dobu, po kterou lze nahrávky od chvíle vysílání programu přehrávat, seznam nahrávek uvádí počet dní do doby, kdy platnost nahrávky vyprší.
- Pokud platnost nahrávky vypršela nebo pokud provozovatel vysílání omezuje přehrávání, nahrávku nelze přehrát.
- Pokud naplánovanému nahrávání zabrání provozovatel vysílání nebo pokud k nahrávání podle plánu nedojde, označí se v seznamu nahrávání jako [Operace selhala].

Odstranění záznamů

Podle potřeby můžete zobrazit seznam všech záznamů a zbývající místo na pevném disku USB. Místo na disku můžete uvolnit odstraněním záznamů.

1. Stiskněte tlačítko .
2. Vyberte možnost [Záznamy], poté stiskněte tlačítko **OK**.
Zobrazí se seznam nahrávek.
3. Vyberte záznam a poté vyberte možnost [Odebrat].

Hraní her

Jaké jsou možnosti

Na televizoru můžete hrát běžné hry i hry pro dva hráče*, a to v režimu celé obrazovky a s optimalizovanými nastaveními obrazu pro hry.

*Pouze pro model PFL43x8

Co je potřeba



- K televizoru připojte herní konzoli. Další informace najdete v části **Připojení televizoru > Připojená zařízení > Herní konzole** (Strana 45).
- Sada pro dva hráče PTA508 nebo PTA518 (prodávána samostatně) podporující hraní dvou hráčů v režimu celé obrazovky*. Sada obsahuje dva páry herních brýlí. Informace o zapnutí a nabíjení brýlí naleznete v příslušné uživatelské příručce.

*Pro model PFL43x8



Zahájení hraní her

1. Stiskněte tlačítko  **SOURCE**.
2. Vyberte herní konzoli a poté stiskněte tlačítko **OK**.
3. V případě potřeby vložte do herní konzole herní disk a vyberte hru, kterou chcete hrát.
4. Zahajte herní hry podle pokynů na obrazovce.

Spuštění hry dvou hráčů v režimu celé obrazovky

Pro model PFL43x8.

Některé hry nabízí režim více hráčů nebo režim rozdělené obrazovky. Technologie 3D tohoto televizoru umožňuje obrazovku rozdělit na dvě dílčí celé obrazovky. Díky herním brýlím pro dva hráče může každý z nich vidět na jediném televizoru svůj vlastní obraz.

1. Stiskněte tlačítko  **SOURCE**.
2. Vyberte herní konzoli a poté stiskněte tlačítko **OK**.
3. V případě potřeby vložte do herní konzole herní disk.
4. V herní konzole vyberte hru pro dva nebo více hráčů a rozdělte obrazovku na dvě dílčí.
5. Na dálkovém ovládní televizoru stiskněte tlačítko  **OPTIONS**.
6. Vyberte položku **[Obraz a zvuk] > [Hra dvou hráčů]**.
7. Vyberte možnost **[Nad sebou]** nebo **[Vedle sebe]** a stiskněte tlačítko **OK**.
8. Zapněte brýle pro dva hráče, stiskněte tlačítko výběru hráče a nasadte si je. (Přečtěte si uživatelskou příručku brýlí pro dva hráče).

Tipy: Budete-li chtít zobrazit nabídky hry nebo skóre, stiskem tlačítka **OK** můžete přepínat režim zobrazení.

Nastavení her

Nastavení obrazu pro hraní her

Zobrazení na obrazovce televizoru je možno optimalizovat tak, aby nedocházelo ke zpoždování obrazu.

1. Stiskněte tlačítko .
2. Vyberte možnosti **[Nastavení] > [Nastavení televizoru] > [Obraz]**, poté stiskněte tlačítko **OK**.
3. Vyberte možnost **[Hra nebo počítač] > [Hra]**.

Zvuková předvolba pro hraní her

Můžete optimalizovat zvukové efekty pro hraní her.

1. Stiskněte tlačítko  **OPTIONS**.
2. Vyberte možnosti **[Obraz a zvuk] > [Zvukový styl] > [Hra]**, poté stiskněte tlačítko **OK**.

Televizor je nyní připraven ke hraní hry.

Poznámka: Jakmile hraní ukončíte, obnovte obvyklé nastavení zvuku.

Prohlížení teletextu

Výběr stránky

Při sledování kanálů obsahujících teletext můžete prohlížet obsah teletextu.

1. Vyberte kanál obsahující teletext a stiskněte tlačítko **TEXT**.
2. Stránku lze vybrat jedním z následujících způsobů:
 - Zadáním čísla stránky pomocí **Číselná tlačítka**.
 - Zobrazení následující nebo předchozí stránky stisknutím tlačítka **CH + / CH -**.
 - Stisknutím tlačítka **Barevná tlačítka** vyberte barevně označenou položku.

Možnosti teletextu

1. Během prohlížení teletextu stiskněte tlačítko **III** **OPTIONS**.
2. Vyberte požadovanou možnost:
 - **[Zastavit stránku] / [Uvolnit stránku]**: Zastavení nebo zrušení zastavení aktuální stránky.
 - **[Dvojitá obrazovka] / [Celá obrazovka]**: Aktivace nebo deaktivace teletextu dvojitě obrazovky. Dvojitá obrazovka umožňuje zobrazit aktuální kanál na jedné polovině obrazovky a teletext na druhé polovině obrazovky.
 - **[Přehled T.O.P.]**: Teletextové stránky T.O.P. (Table Of Pages) umožňují snadno přecházet z jednoho tématu na jiné bez zadávání čísel stránek.
 - **[Zvětšit] / [Norm. zobrazení]**: Přiblížení stránky. Stisknutím tlačítka **Navigační tlačítka** se můžete pohybovat po zvětšené stránce.
 - **[Odhalit]**: Skrytí nebo zobrazení skryté informace na stránce, jako jsou například řešení hádanek nebo kvízů.
 - **[Opakování podstránek]**: V případě dostupných podstránek bude každá automaticky zobrazena.

- **[Jazyk]**: Přepnutí na odlišnou jazykovou skupinu kvůli správnému zobrazení znaků.
- **[Teletext 2.5]**: Zobrazování teletextu s větším počtem barev a lepší grafikou než u běžného teletextu. Pokud je teletext 2.5 vyslán kanálem, je ve výchozím nastavení zapnutý.

Jazyk teletextu

U digitálních televizních kanálů, jejichž provozovatelé poskytují různé jazyky teletextu, můžete vybrat upřednostňovaný primární a sekundární jazyk.

1. Stiskněte tlačítko **🏠**.
2. Vyberte možnost **[Nastavení] > [Nastavení kanálu]** nebo **[Nastavení satelitu]**.
3. Vyberte možnosti **[Jazyky] > [Primární teletext]** nebo **[Sekundární teletext]**.
4. Vyberte jazyk a poté stiskněte tlačítko **OK**.

Podstránky

Pokud teletextová stránka obsahuje několik podstránek, můžete prohlížet jednotlivé podstránky za sebou. Podstránky se zobrazují na pruhu vedle hlavního čísla stránky.

Výběr provedete stisknutím tlačítka **◀** nebo **▶**.

Hledat

Na aktuální stránce teletextu můžete vyhledávat uvedená slova a čísla.

1. V režimu teletextu zvýrazněte stisknutím tlačítka **OK** první slovo nebo číslo.
2. Stisknutím tlačítka **Navigační tlačítka** přejdete na slovo nebo číslo, které se má vyhledat.
3. Stisknutím tlačítka **OK** zahajete hledání.
4. Chcete-li hledání ukončit, stiskněte tlačítko **▲** a podržte je do doby, než označení slova nebo čísla úplně zmizí.

Digitální teletext

Pokud provozovatel digitálního televizního kanálu nabízí vlastní digitální text nebo interaktivní služby, můžete prohlížet digitální teletext. Některé kanály, jako je například BBC1, nabízejí digitální teletext s větším počtem interaktivních funkcí.

Poznámka: Digitální textové služby jsou blokovány, pokud jsou vysílány a aktivovány titulky. Další informace najdete v části **Změny nastavení televizoru > Nastavení jazyka > Titulky digitálních kanálů** (Strana 37).

V režimu digitálního teletextu:

- Stisknutím tlačítka **Navigační tlačítka** zvolte nebo zvýrazněte položky.
- Stisknutím tlačítka **Barevná tlačítka** zvolte požadovanou možnost a tlačítkem **OK** volbu potvrďte nebo aktivujte.

Nastavení zámku a časovače

Hodiny

Na obrazovce televizoru lze zobrazit hodiny. Hodiny zobrazují čas, který byl naposledy odeslán poskytovatelem vašich televizních služeb.

Zobrazení hodin televizoru

1. Při sledování televizoru stiskněte tlačítko **III OPTIONS**.
2. Vyberte možnost **[Hodiny]**, poté stiskněte tlačítko **OK**.

Hodiny se zobrazují v pravém horním rohu obrazovky televizoru.

Změna režimu hodin

Režim hodin lze nastavit na automatický nebo ruční. Ve výchozím nastavení se používá automatický režim, který hodiny synchronizuje s časovým pásmem UTC. Pokud váš televizor přenosy UTC nepřijímá, změňte režim hodin na **[Ruční]**.

1. Při sledování televizoru stiskněte tlačítko **🏠**.
2. Vyberte možnost **[Nastavení] > [Nastavení televizoru] > [Obecná nastavení]**.
3. Vyberte možnost **[Hodiny] > [Režim automat. hodin]**.
4. Vyberte možnosti **[Automatický] > [Ruční]** nebo **[Závisí na zemi]** a poté stiskněte tlačítko **OK**.

Změna časového pásma

V zemích, kde je k dispozici přenos dat obsahujících informace o aktuálním čase, můžete časové pásmo změnit tehdy, je-li vybrána možnost **[Režim automat. hodin] > [Automatický]** nebo **[Závisí na zemi]**.

1. V nabídce **[Hodiny]** vyberte položku **[Časové pásmo]**.
2. Vyberte své časové pásmo a poté stiskněte tlačítko **OK**.

Nastavení letního času

V zemích, kde je k dispozici přenos dat obsahujících informace o aktuálním čase, můžete letní čas povolit nebo zakázat tehdy, je-li vybrána možnost **[Režim automat. hodin] > [Automatický]** nebo **[Závisí na zemi]**.

1. V nabídce **[Hodiny]** vyberte položku **[Letní čas]**.
2. Vyberte možnosti **[Standardní čas]** nebo **[Letní čas]** a stiskněte tlačítko **OK**.

Ruční nastavení času televizoru

Datum a čas lze nastavit ručně. Než začnete, nastavte režim hodin na možnost **[Ruční]**.

1. V nabídce **[Hodiny]** zvolte možnost **[Datum]** nebo **[Čas]** a stiskněte tlačítko **OK**.
2. Nastavte čas nebo datum pomocí funkce **Navigační tlačítka**.
3. Vyberte možnost **[Dokončeno]**, poté stiskněte tlačítko **OK**.

Automatické vypnutí

Po uplynutí zadané doby se televizor může přepnout do pohotovostního režimu. Během odpočítávání zadaného času můžete televizor vypnout nebo můžete vynulovat časovač automatického vypnutí.

1. Stiskněte tlačítko .
2. Vyberte možnost **[Nastavení] > [Nastavení televizoru] > [Obecná nastavení] > [Auto vypnutí]**.
3. Vyberte dobu do automatického vypnutí. Časovač automatického vypnutí lze nastavit až na 180 minut. Chcete-li časovač automatického vypnutí zrušit, nastavte je na nulový počet minut.
4. Stisknutím tlačítka **OK** aktivujte časovač automatického vypnutí. Po uplynutí zadané doby se televizor přepne do pohotovostního režimu.

Dětská pojistka

Děti můžete před nevhodnými televizními pořady ochránit zamknutím televizoru nebo zablokováním programů nevhodných do určitého věku.

Nastavení nebo změna kódu dětského zámku

1. Stiskněte tlačítko .
2. Vyberte možnost **[Nastavení] > [Nastavení kanálu]** nebo **[Nastavení satelitu] > [Rodičovský zámek]**.
3. Zvolte položku **[Nastavit kód]** nebo **[Změnit kód]**.
4. Zadejte kód pomocí **Číselná tlačítka**.

Tip: Pokud zamknuté kanály otevřete ze seznamu kanálů, budete vyzváni k zadání kódu zámku. Pokud kód zapomenete, zadáním „8888“ můžete přepsat všechny existující kódy.

Uzamčení nebo odemknutí všech kanálů

1. V nabídce dětské pojistky vyberte položku **[Zámek kanálu]**.
2. Pomocí **Číselná tlačítka** zadejte kód dětské pojistky.
3. Vyberte kanály, které chcete uzamknout nebo odemknout. Zámek se aktivuje vypnutím a opětovným zapnutím televizoru.

Poznámka:

Pokud zamknuté kanály otevřete ze seznamu kanálů, budete vyzváni k zadání kódu pojistky.

Rodičovské hodnocení

Televizor lze nastavit tak, aby zobrazoval pouze pořady s hodnocením odpovídajícím věku vašeho dítěte. Toto omezení platí pouze pro digitální kanály, jejichž provozovatelé uvádí u svých programů věkové hodnocení.

1. Stiskněte tlačítko .
2. Vyberte možnost **[Nastavení] > [Nastavení kanálu]** nebo **[Nastavení satelitu]**.
3. Vyberte možnost **[Rodičovský zámek] > [Rodič.hodnocení]**.
4. Stisknutím tlačítka **Číselná tlačítka** zadejte kód rodičovského zámku.
5. Vyberte věkovou skupinu a stiskněte tlačítko **OK**.

Všechny programy určené vyšší než vybrané věkové skupině jsou zablokovány.

Informace o kódech dětské pojistky naleznete v části **Širší využití televizoru > Nastavení zámků a časovačů > Dětská pojistka** (Strana 29).

4 Změny nastavení televizoru

Obraz a zvuk

Průvodce nastavením

Nastavení obrazu a zvuku lze vybrat pomocí průvodce nastavením, který okamžitě ukazuje, jak se zvolené možnosti projeví.

1. Při sledování televizoru stisknete tlačítko .
2. Vyberte možnosti **[Nastavení]** > **[Rychlé nastavení obrazu a zvuku]**, a poté stisknete tlačítko **OK**.
3. Vyberte možnost **[Pokračovat]**, poté stisknete tlačítko **OK**.
4. Podle pokynů na obrazovce zvolte preferované nastavení.

Další nastavení obrazu

Nastavení můžete změnit v nabídce Obraz.

1. Stisknete tlačítko .
 2. Vyberte možnosti **[Nastavení]** > **[Nastavení televizoru]** > **[Obraz]**, poté stisknete tlačítko **OK**.
 3. Vyberte nastavení, které chcete změnit, a poté stisknete tlačítko **OK**.
- **[Obrazový styl]:** Výběr předdefinovaného nastavení obrazu.
 - **[Obnovit styl]:** Obnovení naposledy vybraného předdefinovaného nastavení obrazu.
 - **[Kontrast 3D backlight] / [Kontrast protisvětla]:** Úprava jasu podsvícení displeje.
 - **[Barevný]:** Úprava sytosti barev obrazu.
 - **[Ostrost]:** Úprava ostrosti obrazu.
 - **[Redukce šumu]:** Výběr úrovně snížení obrazového šumu.
 - **[Redukce MPEG artefaktů]:** Vyhlazení přechodů a odstranění neklidu v digitálním obrazu.

- **[Pixel Plus] / [Digital Crystal Clear]:** Přesné vyladění každého pixelu tak, aby odpovídal okolním pixelům a aby bylo možné získat brilantní obraz ve vysokém rozlišení.
 - **[Vylepšená ostrost]:** Zajišťuje vysokou ostrost, zejména u čar a obrysů obrazu.
 - **[Dyn. kontrast]:** Dynamické zlepšování zobrazení detailů v tmavých, středních a světlých oblastech obrazu.
 - **[Dyn. podsvícení]:** Výběr úrovně podsvícení umožňující dynamickou optimalizaci spotřeby energie a kontrastu obrazu.
 - **[Vylepšení barev]:** Dynamické zvyšování realistického podání obrazu a barevných detailů.
- **[Uprěsnit]:** Přístup k rozšířeným nastavením, mezi než patří například korekce gama, nastavení odstínu a nastavení kontrastu obrazu.
 - **[Senz. osvětlení]:** Automatické přizpůsobení jasu televizní obrazovky podle světelných podmínek v místnosti.
 - **[Gama]:** Nelineární nastavení svítivosti a kontrastu obrazu.
 - **[Odstín]:** Změna vyvážení barev.
 - **[Vlastní nádech]:** Přizpůsobení nastavení vyvážení barev. K dispozici je pouze tehdy, je-li vybrána možnost **[Odstín]** > **[Osobní]**.
 - **[Kontrast 3D videa] / [Kontrast videa]:** Úprava kontrastu obrazu.
 - **[Jas]:** Úprava jasu obrazovky.
 - **[Barevný tón]:** Vyrovnaní barevné odchylky přenosů NTSC.
- **[Hra nebo počítač]:** Během prohlížení obsahu z připojené herní konzole můžete výběrem možnosti **[Hra]** použít herní nastavení. Je-li k televizoru připojen počítač prostřednictvím rozhraní HDMI, vyberte možnost **[Počítač]**. Aby bylo možno zobrazovat maximální detaily, musí být vybráno nastavení **[Formát a okraje]** > **[Formát obrazu]** > **[Bez měřítka]**.

- **[Formát a okraje]:** Přístup k rozšířenému nastavení, pomocí kterého můžete ovládat zobrazovaný formát obrazu.
 - **[Formát obrazu]:** Změna formátu obrazu.
 - **[Okraje obrazovky]:** Změna velikosti obrazu.
 - **[Posun obrazu]:** Je-li tato funkce k dispozici, umožňuje měnit polohu obrazu.
- **[Upřesnit]:** Přístup k rozšířeným nastavením umožňujícím optimalizaci reprodukce zvuku.
 - **[Automatická úprava hlasitosti]:** Nastavení omezení náhlých změn hlasitosti, ke kterým může docházet například při přepínání kanálů.
 - **[Reproduktory TV]:** Výběr preferovaných reproduktorů, do nichž je přenášen zvukový signál z televizoru. Informace naleznete v části **Připojení televizoru > Nastavení zařízení EasyLink > Výběr výstupu reproduktorů** (Strana 52).
 - **[Clear Sound]:** (K dispozici pouze u některých modelů) Vylepšení kvality zvuku.
 - **[Formát výstupu zvuku]:** Výběr typu zvukového výstupu vedeného prostřednictvím konektoru digitálního zvukového výstupu. Můžete vybrat mezi možnostmi **[Vícekanalový]** a **[Stereo]**.
 - **[Vyrovnaní výstupu zvuku]:** Nastavení úrovně výstupu stereofonního zvuku. Výběrem možnosti **[Méně]** povolíte určitou úroveň ztráty intenzity signálu. Nechcete-li povolit žádnou ztrátu intenzity signálu, vyberte možnost **[Více]**.
 - **[HDMI 1 – ARC]:** Povolení příjmu zvukového signálu z výstupu zařízení vyhovujícího standardu ARC, které je připojeno ke konektoru HDMI 1.
 - **[Zpoždění zv. výstupu]:** Automatická synchronizace obrazu v televizoru se zvukem z připojeného domácího kina. Toto nastavení není třeba používat, je-li televizor připojen k sestavě domácího kina Philips.
 - **[Posun zvukového výstupu]:** Úprava nastavení prodlevy výstupního zvukového signálu. Toto nastavení je dostupné tehdy, je-li zapnuta funkce **[Zpoždění zv. výstupu]**.

Další nastavení zvuku

Nastavení můžete změnit v nabídce Zvuk.

1. Stiskněte tlačítko .
2. Vyberte možnosti **[Nastavení]** > **[Nastavení televizoru]** > **[Zvuk]**, poté stiskněte tlačítko **OK**.
3. Vyberte nastavení, které chcete změnit, a poté stiskněte tlačítko **OK**.
 - **[Zvukový styl]:** Přístup k předdefinovaným nastavením zvuku.
 - **[Obnovit styl]:** Obnovení naposledy vybraného předdefinovaného nastavení zvuku.
 - **[Basy]:** Upravení úrovně hloubek reproduktorů a sluchátek.
 - **[Výšky]:** Upravení úrovně výšek reproduktorů a sluchátek.
 - **[Režim prostor. zvuku]:** Výběr režimu prostorového zvuku k dosažení zlepšené kvality reprodukce zvuku.
 - **[Autom. zvuk Incredible Surround 3D]:** Výběr režimu prostorového zvuku k dosažení zlepšené kvality reprodukce zvuku v režimu 3D. Týká se určitých modelů.
 - **[Hlasitost sluch.]:** Úprava hlasitosti sluchátek.

Zvukový formát

Digitální kanály

Pokud provozovatel digitálního televizního kanálu vysílá zvuk v několika formátech, můžete zvolit formát zvuku.

1. Stiskněte tlačítko .
2. Vyberte možnosti **[Nastavení]** > **[Nastavení kanálu]** nebo **[Nastavení satelitu]** > **[Jazyky]** > **[Preferovaný formát zvuku]**.
3. Vyberte možnost a poté stiskněte tlačítko **OK**.
 - **[Standardní]:** Příjem zvuku ve standardním formátu (MPEG).
 - **[Upřesnit]:** Příjem pokročilých zvukových formátů, jsou-li dostupné (AAC, Dolby Digital nebo Dolby Digital Plus).

Resetování obrazu a zvuku

Můžete obnovit výchozí nastavení obrazu a zvuku a ponechat nastavení nainstalovaných kanálů nezměněné.

1. Při sledování televizoru stiskněte tlačítko .
2. Vyberte možnosti **[Nastavení]** > **[Nastavení televizoru]** > **[Obecná nastavení]** > **[Tovární nastavení]** a poté stiskněte tlačítko **OK**.
3. Vyberte možnost **[Reset]**, poté stiskněte tlačítko **OK**.

Všechna nastavení televizoru (kromě nastavení kanálů) budou resetována na výchozí hodnoty.

Videokanály

Automatické nastavení

When the TV was switched on for the first time, a full installation of channels was performed.

To change your language, country, and reinstall all available TV channels, you can run this full installation again.

Zahájení instalace

Poznámka: Jste-li vyzváni k zadání kódu, použijte kombinaci „8888“.

1. Stiskněte tlačítko .
2. Vyberte možnosti **[Nastavení]** > **[Hledat kanály]** > **[Opak. instalace kanálů]**, poté stiskněte tlačítko **OK**.
3. Vyberte zemi a poté stiskněte tlačítko **OK**.
4. Vyberte síť a poté stiskněte tlačítko **OK**:
 - **[Anténa (DVB-T)]:** Přístup k pozemnímu televiznímu vysílání.
 - **[Kabel (DVB-C)]:** Přístup k signálu kabelové televize.
5. Případné další možnosti můžete vybrat podle pokynů na obrazovce. Zobrazí se úvodní nabídka vyhledávání kanálů.
6. Vyberte možnost **[Spustit]**, poté stiskněte tlačítko **OK**.
7. Po dokončení hledání kanálů vyberte možnost **[Dokončit]** a poté stiskněte tlačítko **OK**.

Tip: Stisknutím tlačítka  **LIST** zobrazíte seznam kanálů.

Poznámka: V případě, že jsou nalezeny digitální televizní kanály, mohou se v seznamu nainstalovaných kanálů objevit prázdná čísla. Tyto kanály můžete přejmenovat nebo měnit jejich pořadí.

Instalace analogových kanálů

Analogové televizní kanály můžete hledat a ukládat jeden po druhém.

Krok 1 Volba systému

Poznámka: Pokud je systémové nastavení správné, tento krok vynechejte.

1. Při sledování televizoru stiskněte tlačítko .
2. Vyberte možnost **[Nastavení] > [Nastavení kanálu] > [Instalace kanálu]**.
3. Vyberte možnosti **[Analog: manuální instalace] > [Systém]** a poté stiskněte tlačítko **OK**.
4. Vyberte systém pro svoji zemi nebo oblast a stiskněte tlačítko **OK**.

Krok 2: Vyhledání a uložení nových televizních kanálů

1. Při sledování televizoru stiskněte tlačítko .
2. Vyberte možnost **[Nastavení] > [Nastavení kanálu] > [Instalace kanálu]**.
3. Vyberte možnosti **[Analog: manuální instalace] > [Vyhledat kanál]** a poté stiskněte tlačítko **OK**.
4. Nalezení kanálu:
 - **Navigační tlačítka a Číselná tlačítka** umožňují zadat frekvenci kanálu, pokud ji znáte.
 - Pokud frekvenci kanálu neznáte, vyhledejte následující frekvenci se silným signálem. Vyberte možnost **[Hledání]** a stiskněte tlačítko **OK**.
5. Po nalezení správného kanálu vyberte možnost **[Dokončeno]** a poté stiskněte tlačítko **OK**.
6. Výběrem možnosti **[Ulož. jako nov. kan.]** a stisknutím tlačítka **OK** nový televizní kanál uložíte.

Poznámka: Je-li příjem nekvalitní, změřte polohu antény a opakujte postup.



Instalace digitálních kanálů

Pokud znáte frekvenci kanálů, které chcete nainstalovat, můžete digitální kanály hledat a ukládat jeden po druhém. Informace, jak dosáhnout nejlepších výsledků, získáte u poskytovatele služeb.

1. Stiskněte tlačítko .
2. Vyberte možnost **[Nastavení] > [Nastavení kanálu] > [Instalace kanálu]**.
3. Stiskněte možnosti **[Digitál.: Test příjmu] > [Vyhledat kanál]** a poté tlačítko **OK**.
4. Pomocí tlačítek **Číselná tlačítka** zadejte frekvenci kanálu.
5. Vyberte možnost **[Hledání]**, poté stiskněte tlačítko **OK**.
6. Po nalezení kanálu vyberte možnost **[Uložit]** a stiskněte tlačítko **OK**.

Jemné ladění analogových kanálů

Je-li příjem analogového televizního kanálu nekvalitní, jemně jej doladíte.

1. Stiskněte tlačítko .
2. Vyberte možnost **[Nastavení] > [Nastavení kanálu] > [Instalace kanálu]**.
3. Vyberte možnosti **[Analog: manuální instalace] > [Jemné nastavení]** a poté stiskněte tlačítko **OK**.
4. Pomocí tlačítek  nebo  jemně doladíte kanál.
5. Po nalezení správné frekvence kanálu, vyberte možnost **[Dokončeno]** a stiskněte tlačítko **OK**.
6. Vyberte možnost a poté stiskněte tlačítko **OK**.
 - **[Uložit aktuální kanál]:** Uložení kanálu pod aktuálním číslem.
 - **[Ulož. jako nov. kan.]:** Uložení kanálu pod novým číslem.

Aktualizovat seznam kanálů

Po prvním zapnutí televizoru došlo k úplné instalaci kanálů. Pokud dojde ke změnám seznamů kanálů, televizor seznamy ve výchozím nastavení automaticky aktualizuje. Automatickou aktualizaci můžete vypnout a můžete kanály aktualizovat ručně.

Poznámka: Pokud budete vyzváni k zadání kódu, zadejte „8888“.

Automatická aktualizace

Pokud chcete digitální kanály přidat nebo odebrat automaticky, ponechte televizor v pohotovostním režimu. Televizor kanály aktualizuje a nové ukládá každý den. Prázdné kanály jsou ze seznamu kanálů odstraněny.

Vypnutí zprávy o aktualizaci kanálů

Po provedení aktualizace kanálů se při zapnutí televizoru zobrazí zpráva. Tuto zprávu můžete vypnout.

1. Stiskněte tlačítko .
2. Vyberte možnost **[Nastavení]** > **[Nastavení kanálu]** nebo **[Nastavení satelitu]**.
3. Vyberte možnost **[Instalace kanálu]** > **[Oznámení aktualizace]**.
4. Vyberte možnost **[Vypnuto]**, poté stiskněte tlačítko **OK**.

Vypnutí automatických aktualizací

V nabídce **[Instalace kanálu]** zvolte možnost **[Automatická aktualizace kanálu]** > **[Vypnuto]**.

Ruční aktualizace kanálů

1. Stiskněte tlačítko .
2. Vyberte možnosti **[Nastavení]** > **[Hledat kanály]** > **[Aktualizace kanálů]**, poté stiskněte tlačítko **OK**.
3. Postupujte dle pokynů na obrazovce a aktualizujte kanály.

Kopírování kanálů

POZOR: Tato funkce je určena pro prodejce a servisní účely. Pomocí úložného zařízení USB můžete kopírovat seznam kanálů z jednoho televizoru Philips do druhého. Díky tomu není třeba na druhém televizoru tyto kanály znovu ladit. Soubor se seznamem kanálů je dostatečně malý na to, aby jej šlo uložit na úložné zařízení USB.

Co je potřeba

Dva televizory Philips se stejnými vlastnostmi:

- stejné nastavení země,
- stejný rok výroby,
- stejný typ DVB (vyznačeno příponou (H, K, T nebo D/00) v názvu modelu),
- stejné nastavení satelitních kanálů, včetně počtu satelitů LNB,
- stejný typ hardwaru (vyznačeno na štítku na zadní straně televizoru, například TPM10.1E LA),
- kompatibilní verze softwaru.

Poznámka: Jste-li vyzváni k zadání kódu, použijte kombinaci „8888“.

Krok 1: Kontrola nastavení země

1. Zapněte první televizor (s kanály, které chcete zkopírovat do druhého televizoru).
2. Stiskněte tlačítko .
3. Vyberte možnosti **[Nastavení]** > **[Hledat kanály]** > **[Opak. instalace kanálů]** a stiskněte tlačítko **OK**.

Zobrazí se nabídka s výběrem země.

4. Poznačte si aktuální nastavení.
5. Stiskněte tlačítko .
6. Stisknutím tlačítka **[Zrušit]** nabídku ukončíte.

Krok 2: Zkopírování seznamu kanálů do zařízení USB

1. Připojte úložné zařízení USB k prvnímu televizoru (s nainstalovanými kanály).
2. Stiskněte tlačítko .
3. Vyberte možnosti **[Nastavení]** > **[Nastavení kanálu]** nebo **[Nastavení satelitu]**.

4. Vyberte možnosti **[Instalace kanálu]** > **[Kopírovat sezn. kan.]** > **[Kopírovat na USB]**, poté stiskněte tlačítko **OK**.

Seznam kanálů bude zkopírován na úložné zařízení USB.

5. Odpojte paměťové zařízení USB.

Krok 3: Kopírování kanálů do televizoru bez nainstalovaných kanálů



1. Zapněte druhý televizor, do něhož chcete zkopírovat seznam kanálů. Zahájí se počáteční instalace.
2. Postupujte dle pokynů na obrazovce a vyberte stejnou zemi jako v televizoru, jehož seznam kanálů chcete zkopírovat.
3. Přeskočte vyhledávání kanálů.

4. Připojte paměťové zařízení USB.
5. Stiskněte tlačítko .
6. Vyberte možnosti **[Nastavení] > [Nastavení kanálu]** nebo **[Nastavení satelitu]**.
7. Vyberte možnosti **[Instalace kanálu] > [Kopírovat sezn. kan.] > [Kopírovat do TV]** a poté stiskněte tlačítko **OK**.
Seznam kanálů bude zkopírován do televizoru.
8. Odpojte paměťové zařízení USB.

Krok 3: Kopírování kanálů do televizoru s předem nainstalovanými kanály

1. Zapněte druhý televizor, do něhož chcete zkopírovat seznam kanálů.
2. Stiskněte tlačítko .
3. Vyberte možnosti **[Nastavení] > [Hledat kanály] > [Opak. instalace kanálů]** a stiskněte tlačítko **OK**.

Zobrazí se nabídka s výběrem země.

4. Zkontrolujte, zda se nastavení země shoduje s nastavením v prvním televizoru.
5. Stiskněte tlačítko .
6. Stisknutím tlačítka **[Zrušit]** nabídku ukončíte.
7. Pokud se nastavení země liší, změňte nastavení televizoru, aby se shodovalo s nastavením země v prvním televizoru. Informace naleznete v části **Změny nastavení televizoru > Resetování všech nastavení** (Strana 40).
8. Připojte úložné zařízení USB k druhému televizoru.
9. Stiskněte tlačítko .
10. Vyberte možnosti **[Nastavení] > [Nastavení kanálu]** nebo **[Nastavení satelitu]**.
11. Vyberte možnosti **[Instalace kanálu] > [Kopírovat sezn. kan.] > [Kopírovat do TV]** a poté stiskněte tlačítko **OK**.
Seznam kanálů se zkopíruje do druhého televizoru.
12. Odpojte paměťové zařízení USB.

Nastavení satelitních kanálů

Jaké jsou možnosti

Tento televizor dokáže přijímat signál ze 4 různých satelitních konvertorů (LNB). Satelitní konvertor je umístěn na koncové tyči satelitního disku a přijímá signály ze satelitu.

Poznámka:

- Příjem satelitního vysílání umožňují pouze některé modely. Možnost **[Vyhledávání satelitu]** je k dispozici pouze v případech, že televizor podporuje příjem digitálního satelitního vysílání (DVB-S).
- Chcete-li přijímat satelitní kanály, připojte ke konektoru SAT na televizoru satelitní přijímač.

Instalace satelitních kanálů

Opakovaná instalace satelitních kanálů

1. Při sledování televizoru stiskněte tlačítko .
2. Vyberte možnost **[Nastavení] > [Vyhledávání satelitu] > [Přinstalování satelitu]**.
3. Postupujte podle pokynů na obrazovce a instalaci dokončete.
4. po dokončení vyberte možnost **[Dokončit]** a poté stiskněte tlačítko **OK**.

Výběr typu připojení

Při instalaci satelitních kanálů je nutno nastavit typ připojení. Počet satelitních konvertorů na satelitním disku určuje počet satelitních kanálů, které můžete nainstalovat.

1. Během opakované instalace satelitních kanálů vyberte možnost **[Nastavení]** a poté stiskněte tlačítko **OK**.
2. Vyberte položku **[Typ připojení]**.
3. Vyberte nastavení a stiskněte tlačítko **OK**.
 - **[1 satelit (jeden konvertor LNB)]:** Vyberte, pokud máte pouze 1 konvertor LNB.
 - **[2 satelity (DiSEqC Mini)]:** Vyberte, pokud máte 2 konvertory LNB.
 - **[3 nebo 4 satelity (DiSEqC 1.0)]:** Vyberte, pokud máte 3 nebo 4 konvertory LNB.

- **[Unicable pro 1 satelit]:** Tuto možnost vyberte tehdy, jestliže používáte jednokabelový model s 1 satelitem.
- **[Unicable pro 2 satelity]:** Tuto možnost vyberte tehdy, jestliže používáte jednokabelový model se 2 satelity.

Ruční instalace

Pokud byl transpondér během instalace přeskočen, můžete otestovat sílu jeho signálu nebo přidat nový transpondér.

1. Při sledování televizoru stiskněte tlačítko .
2. Vyberte možnosti **[Nastavení] > [Vyhledávání satelitů] > [Ruční instalace]**, poté stiskněte tlačítko **OK**.
3. Vyberte satelitní konvertor.
4. Pokud znáte frekvenci transpondéru (která může zahrnovat několik kanálů), vyberte možnost **[Frekvence]** a nastavte tuto frekvenci.
5. Vyberte možnost **[Hledání]**, poté stiskněte tlačítko **OK**.
6. Pokud je nalezena nová frekvence, stisknutím tlačítka **[Uložit]** přidejte nový transpondér s jeho kanály.

Aktualizace satelitních kanálů

1. Při sledování televizoru stiskněte tlačítko .
2. Vyberte možnost **[Nastavení] > [Vyhledávání satelitů] > [Aktualizace kanálů]**.
3. Postupujte podle pokynů na obrazovce a instalaci dokončete.
4. po dokončení vyberte možnost **[Dokončit]** a poté stiskněte tlačítko **OK**.

Přidání a odebrání satelitů

Přidávat či odebírat satelity a instalovat kanály z nových satelitů můžete kdykoli.

Poznámka: Před přidáním satelitů zkontrolujte správnost typu připojení. Informace naleznete v části **Změny nastavení televizoru > Nastavení satelitních kanálů > Instalace satelitních kanálů** (Strana 35).

1. Stiskněte tlačítko .
2. Vyberte možnosti **[Nastavení] > [Vyhledávání satelitů]**, a poté stiskněte tlačítko **OK**.

3. Vyberte možnost **[Přidat satelit]**, poté stiskněte tlačítko **OK**.

Televizor vyhledá satelit prostřednictvím prvního volného satelitního konvertoru. Tato akce může trvat několik minut.

4. Pokud není nalezen žádný satelit, zkontrolujte připojení antény a polohu satelitního disku a poté vyberte možnost **[Hledat znovu]**.

5. Jste-li s přidáním satelitem spokojeni, nainstalujte všechny kanály satelitu výběrem možnosti **[Další]**.

Instalace může trvat několik minut.

Odebrání satelitu

1. Stiskněte tlačítko .
2. Vyberte možnosti **[Nastavení] > [Vyhledávání satelitů] > [Odebrání satelitu]**, poté stiskněte tlačítko **OK**.
3. Vyberte satelity, které chcete odebrat, vyberte možnost **[Odebrat]** a stiskněte tlačítko **OK**.

Nastavení jazyka

Jazyk menu

1. While you watch TV, press .
2. Select **[Nastavení] > [Nastavení televizoru] > [Obecná nastavení] > [Jazyk menu]**.
3. Select a menu language from the list, then press **OK**.

Jazyk – zvuk

Pokud televizní kanál vysílá zvuk ve dvou nebo více jazycích, můžete vybrat preferovaný jazyk zvuku.

1. Při sledování televizoru stiskněte tlačítko  **OPTIONS**.
2. Pro digitální kanály vyberte možnost **[Jazyk zvuku]**. Pro analogové kanály vyberte možnost **[Dual I-II]**. Stisknutím tlačítka **OK** potvrdíte provedení výběru.
3. Vyberte jeden z dostupných jazyků a poté stiskněte tlačítko **OK**.

Můžete nainstalovat svůj preferovaný primární a sekundární jazyk zvuku tak, abyste je mohli poslouchat v době, kdy jsou dostupné.

1. Při sledování televizoru stiskněte tlačítko .
2. Vyberte možnost **[Nastavení]** > **[Nastavení kanálu]** nebo **[Nastavení satelitu]** > **[Jazyky]**.
3. Vyberte možnosti **[Primární jazyk zvuku]** nebo **[Sekundární jazyk zvuku]** a poté vyberte jeden z dostupných jazyků.
4. Zadání potvrďte stisknutím tlačítka **OK**.

Titulky analogových kanálů

1. Při sledování analogového televizního kanálu stiskněte tlačítko **TEXT**.
 2. Zadejte trojmístné číslo stránky titulků (obvykle „888“).
- Pokud jsou titulky dostupné, jsou zapnuty.

Titulky digitálních kanálů

1. While you watch a digital TV channel, press  **OPTIONS**.
2. Select **[Titulky]**, then press **OK**.
3. Select **[Titulky vyp.]**, **[Titulky zap.]** or **[Automatický]**, then press **OK**.

Jazyk titulků

Jsou-li u digitálních kanálů dostupné titulky, můžete měnit jejich jazyk.

1. Při sledování televizoru stiskněte tlačítko  **OPTIONS**.
2. Vyberte možnost **[Jazyk titulků]**, poté vyberte jeden z dostupných jazyků a stiskněte tlačítko **OK**.

Tím se změní jazyk titulků pro určitý kanál.

Můžete nainstalovat svůj preferovaný primární a sekundární jazyk titulků tak, aby se titulky v tomto jazyce zobrazovaly v době, kdy jsou dostupné.

1. Při sledování televizoru stiskněte tlačítko .
2. Vyberte možnost **[Nastavení]** > **[Nastavení kanálu]** nebo **[Nastavení satelitu]** > **[Jazyky]**.
3. Vyberte možnosti **[Primární jazyk titulků]** nebo **[Sekundární jazyk titulků]** a poté vyberte jeden z dostupných jazyků.
4. Zadání potvrďte stisknutím tlačítka **OK**.

Univerzální nastavení přístupu

Zapnutí

Některé společnosti poskytující digitální televizní vysílání mají k dispozici také speciální zvuk a titulky určené osobám s poruchami sluchu nebo zraku. Tyto funkce můžete zapnout nebo vypnout.

1. Stiskněte tlačítko .
2. Vyberte možnost **[Nastavení]** > **[Nastavení televizoru]** > **[Obecná nastavení]**.
3. Vyberte možnosti **[Univerz. přístup]** > **[Zapnuto]** nebo **[Vypnuto]** a poté stiskněte tlačítko **OK**.

Nastavení zvukové zpětné vazby

Při stisknutí tlačítka na dálkovém ovládání nebo na televizoru může televizor pípnout.

1. Při sledování televizoru stiskněte tlačítko  **OPTIONS**.
2. Vyberte možnosti **[Univerz. přístup]** > **[Píp. kláv.]** > **[Zapnuto]**, poté stiskněte tlačítko **OK**.

Sluchově postižení

Chcete-li se ujistit, že je dostupný jazyk zvuku pro sluchově postižené, stiskněte tlačítko  **OPTIONS** a poté vyberte možnost **[Jazyk zvuku]**. Jazyky, které podporují reprodukci zvuku pro sluchově postižené, jsou označeny ikonou ve tvaru ucha.

Zapnutí zvuku a titulků pro sluchově postižené

1. Při sledování televizoru stiskněte tlačítko  **OPTIONS**.
2. Vyberte položku **[Univerz. přístup]** > **[Sluchově postižení]**.
3. Vyberte nastavení a poté stiskněte tlačítko **OK**.
 - **[Vypnuto]**: Vypnutí funkcí pro sluchově postižené.
 - **[Zapnuto]**: Zapnutí zvuku a titulků pro sluchově postižené.

Zrakově postižení

Chcete-li se ujistit, že je dostupný jazyk zvuku pro zrakově postižené, stiskněte tlačítko **III OPTIONS** a poté vyberte možnost **[Jazyk zvuku]**. Jazyky, které podporují reprodukci zvuku pro zrakově postižené, jsou označeny ikonou ve tvaru ucha.

Výběr reproduktorů nebo sluchátek

Zvuk pro zrakově postižené lze poslouchat z reproduktorů televizoru, sluchátek nebo obou zařízení zároveň.

1. Při sledování televizoru stiskněte tlačítko **III OPTIONS**.
2. Vyberte položku **[Univerz. přístup] > [Zrakově postižení]**.
3. Vyberte nastavení a poté stiskněte tlačítko **OK**.
 - **[Repro]**: Poslech zvuku pro zrakově postižené pouze z reproduktorů.
 - **[Sluchátka]**: Poslech zvuku pro zrakově postižené pouze ze sluchátek.
 - **[Reproduktory + sluchátka]**: Poslech zvuku pro zrakově postižené pouze z reproduktorů i ze sluchátek.
 - **[Vypnuto]**: Vypnutí zvuku pro zrakově postižené.

Poznámka: Pokud je zapnuto dálkové ovládání EasyLink, zelené tlačítko nelze vybrat. Informace o vypnutí ovládání EasyLink naleznete v části **Připojení televizoru > Nastavení zařízení EasyLink > Co je potřeba** (Strana 51).

Změna hlasitosti zvuku pro zrakově postižené

1. Při sledování televizoru stiskněte tlačítko **III OPTIONS**.
2. Vyberte položku **[Univerz. přístup] > [Smíšená hlas.]**.
3. Stisknutím tlačítka **Navigační tlačítka** změňte hlasitost a poté stiskněte tlačítko **OK**.

Zvukové efekty

1. Stiskněte tlačítko **🏠**.
2. Vyberte možnost **[Nastavení] > [Nastavení kanálu]** nebo **[Nastavení satelitu]**.
3. Vyberte možnosti **[Jazyky] > [Zrakově postižení] > [Zvukové efekty]**.
4. Vyberte nastavení a stiskněte tlačítko **OK**.
 - **[Zapnuto]**: Povolení zvukových efektů ve zvuku pro zrakově postižené.
 - **[Vypnuto]**: Zakázání zvukových efektů ve zvuku pro zrakově postižené.

Typ výkladu

1. Stiskněte tlačítko **🏠**.
2. Vyberte možnost **[Nastavení] > [Nastavení kanálu]** nebo **[Nastavení satelitu]**.
3. Vyberte možnosti **[Jazyky] > [Zrakově postižení] > [Řeč]**.
4. Vyberte nastavení a stiskněte tlačítko **OK**.
 - **[Popisný]**: Poslech popisného výkladu ve zvuku pro zrakově postižené.
 - **[Titulky]**: Poslech titulků ve zvuku pro zrakově postižené.

Další nastavení

Ukázka televizoru

Chcete-li se dozvědět více informací o funkcích tohoto televizoru, můžete si přehrát ukázkou.

1. Při sledování televizoru stiskněte tlačítko **🏠**.
2. Vyberte možnosti **[Nastavení]** > **[Sledovat demo]**, a poté stiskněte tlačítko **OK**.
3. Vyberte režim demo, poté stiskněte tlačítko **OK**.

Home mode

Některá nastavení televizoru nemusí být v režimu **Obchod** k dispozici. Chcete-li se ujistit, že jsou použita správná nastavení televizoru, přepněte jej do režimu **Doma**.

1. Při sledování televizoru stiskněte tlačítko **🏠**.
2. Vyberte možnost **[Nastavení]**, poté stiskněte tlačítko **OK**.
3. Vyberte možnost **[Nastavení televizoru]** > **[Obecná nastavení]** > **[Umístění]**.
4. Vyberte možnosti **[Doma]** nebo **[Obchod]** a poté stiskněte tlačítko **OK**.
5. Vypněte televizor a opět jej zapněte.

Aktualizace softwaru

Kontrola verze

1. Press **🏠**.
2. Select **[Nastavení]** > **[Softwarová nastavení]** > **[Info o současn. soft.]**, then press **OK**.

The current software version is displayed.

Caution: Do not install a lower version of software than the current version installed on your product. TP Vision cannot be held liable or be made responsible for problems caused by a software downgrade.

Aktualizujte software jedním z následujících způsobů:

- aktualizace z úložného zařízení USB,
- aktualizace prostřednictvím digitálního vysílání,

Aktualizace prostřednictvím rozhraní USB

Co je potřeba

- Paměťové zařízení USB o kapacitě alespoň 256 MB, které je naformátované systémem FAT nebo pro systém DOS a které má zakázanu ochranu proti zápisu.
- Přístup k počítači s portem USB a připojením k internetu.
- Program pro archivaci souborů, který podporuje souborový formát ZIP (například WinZip® pro systém Microsoft® Windows® nebo Stuffit® pro systém Macintosh®).

Pozn.: Nepoužívejte pevný disk USB.

Stahování nejnovější verze softwaru

1. K počítači připojte jednotku USB.
2. V počítači spusťte webový prohlížeč, jako například Internet Explorer® nebo Safari®, a vyhledejte stránky www.philips.com/support.

3. Vyhledejte svůj televizor a softwarové programy a ovladače, které jsou pro něj k dispozici. Aktualizovaná verze softwaru je k dispozici jako komprimovaný soubor (*.zip).

4. Je-li verze softwaru vyšší než verze nainstalovaná ve vašem televizoru, klikněte na odkaz pro aktualizaci softwaru.

5. Potvrďte souhlas s licenčním ujednáním a stáhněte soubor ZIP do jednotky USB flash.

Poznámka: Některé internetové prohlížeče, jako například Mozilla® Firefox® nebo Google® Chrome®, mohou soubor ZIP stáhnout přímo do počítače. Pokud se tak stane, zkopírujte tento soubor do jednotky USB flash.

6. **Prohlížeč Internet Explorer** Pomocí programu k archivaci souborů vyextrahujte ze staženého souboru ZIP soubor autorun.upg. Vyextrahovaný soubor nekopírujte ani nepřesouvejte do složky.

6. **Prohlížeč Safari** Po dokončení stahování se ze souboru ZIP automaticky vyextrahuje soubor autorun.upg do počítače. Tento soubor zkopírujte do jednotky USB. Soubor nekopírujte ani nepřesouvejte do složky.

7. Vysuňte jednotku USB flash a odpojte ji od počítače.

Aktualizace softwaru televizoru



Upozornění:

- Během aktualizace softwaru nevypínejte televizor ani z něj nevysouvejte jednotku USB flash.
- Pokud během aktualizace dojde k přerušení dodávky proudu, neodpojujte jednotku USB flash od televizoru. Televizor bude pokračovat v aktualizaci ihned po obnovení dodávky proudu.
- Vyskytne-li se během aktualizace chyba, zopakujte pokus o aktualizaci znovu od začátku. Pokud indikátor bude znovu blikat, kontaktujte středisko péče o zákazníky společnosti Philips.

1. Od televizoru odpojte všechna zařízení USB, jako například adaptér Wi-Fi, a poté televizor zapněte.

2. K televizoru připojte jednotku USB. Aktualizace softwaru se spustí automaticky. Aktualizace je dokončena tehdy, zobrazí-li se na obrazovce zpráva s příslušným oznámením.

3. Před opětovným zapnutím televizoru je třeba odpojit jednotku USB flash.

4. Stiskněte tlačítko  na dálkovém ovladači – tlačítko  stiskněte pouze jedenkrát.

Televizor se vypne a znovu zapne. Aktualizace je dokončena.

5. Abyste zabránili následným náhodným aktualizacím softwaru televizoru, znovu připojte jednotku USB flash k počítači a odstraňte soubor autorun.upg.

Aktualizace prostřednictvím digitálního vysílání

Televizor může přijímat aktualizace softwaru prostřednictvím digitálního vysílání, pokud jsou k dispozici. Po přijetí aktualizace softwaru budete požádáni, abyste software aktualizovali. Důrazně doporučujeme, abyste software po zobrazení výzvy aktualizovali.

Postupujte podle pokynů na obrazovce.

Pokud neprovedete aktualizaci televizoru po přijetí aktualizacího souboru, budete vyzváni k uložení tohoto souboru. Postup při pozdější aktualizaci softwaru:

1. Stiskněte tlačítko .
2. Vyberte možnost **[Nastavení] > [Nastavení] > [Softwarová nastavení] > [Míst. aktualizace]**.
3. Vyberte stažený soubor a proveďte aktualizaci podle pokynů na obrazovce.

Resetování všech nastavení

You can reset all picture and sound settings and reinstall all TV channels on your TV.

1. Press .
2. Select **[Nastavení] > [Nastavení televizoru] > [Obecná nastavení] > [Opak. inst. TV]**, then press **OK**.
3. Follow the onscreen instructions.

5 Připojení televizoru

Informace o kabelech

Kvalita kabelů

Před připojením zařízení k televizoru zkontrolujte na něm dostupné konektory. Zařízení k televizoru připojte pomocí nej kvalitnějšího připojení. Konektory o dobré kvalitě lépe přenášejí obraz a zvuk.

Připojení znázorněná v této části uživatelského manuálu jsou uváděna jen jako doporučení. Jsou možná jiná řešení. Další příklady naleznete na webové stránce <http://www.connectivityguide.philips.com>.

Tip: Pokud je zařízení vybaveno pouze kompozitními konektory nebo konektory RCA, připojte zařízení ke konektoru CVBS/Y na televizoru prostřednictvím kompozitního kabelu (CVBS).

HDMI

An HDMI connection has the best picture and sound quality.

- An HDMI cable combines video and audio signals. Connect HDMI for high-definition (HD) TV signals, and to switch on EasyLink.
- An HDMI Audio Return Channel (ARC) connector allows output of TV audio to an HDMI ARC compliant device.
- Connect HDMI cables shorter than 5 meters/16.4 feet.

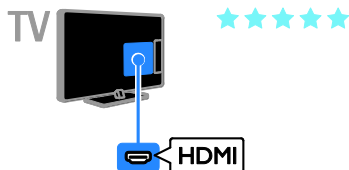

Y Pb Pr

Kabel pro komponentní video (Y Pb Pr) přenáší pouze video. Zvuk je třeba přenášet prostřednictvím levého a pravého zvukového kabelu.

- Připojení Y Pb Pr dokáže zpracovat signály televizního vysílání ve vysokém rozlišení (HD).
- Barevné konektory Y Pb Pr připojte k zástrčkám odpovídajících barev.

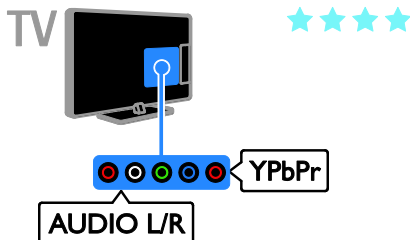

SCART

V kabelu SCART jsou kombinovány obrazové i zvukové signály.

Konektory SCART dokáží zpracovat video signály RGB, ale nezpracují signály televizního vysílání ve vysokém rozlišení (HD).

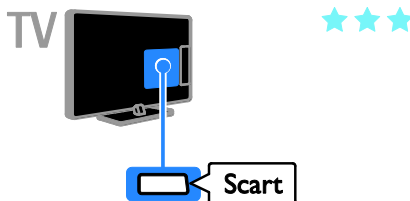

Připojení antény

Připojte anténu k televizoru.

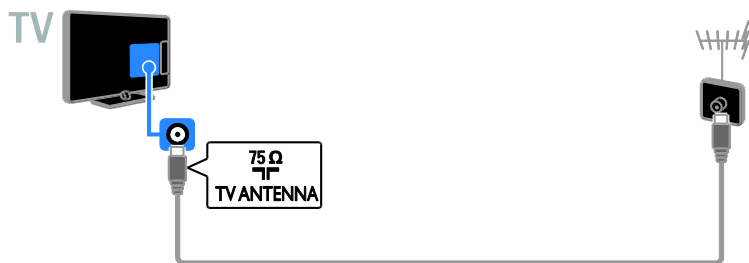

Připojení zařízení

Přehrávač disků Blu-ray nebo DVD

Connect the disc player with an HDMI cable to the TV.



Připojte přehrávač disků k televizoru pomocí komponentního videokabelu (Y Pb Pr) a zvukového kabelu L/P.

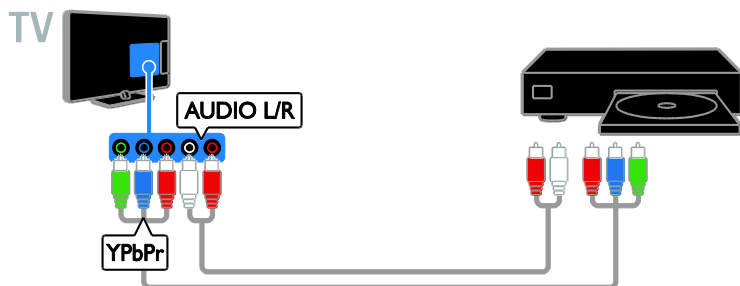

Přijímač TV

Připojte přijímač televizoru pro satelitní* a digitální kanály k televizoru pomocí anténního kabelu.
*K dispozici pouze u některých modelů.

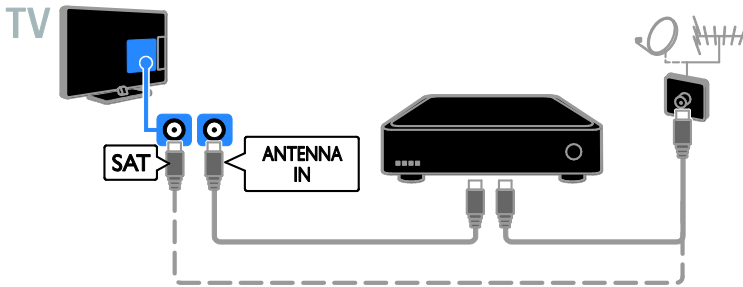

Připojte přijímač TV pro satelitní a digitální kanály k televizoru pomocí kabelu HDMI.



Připojte přijímač digitálního televizního signálu k televizoru pomocí komponentního videokabelu (Y Pb Pr) a zvukového kabelu L/P.



Připojte přijímač TV pro digitální kanály k televizoru pomocí kabelu SCART.

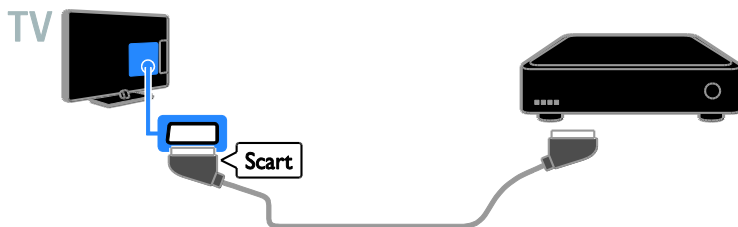

Videorekordér

Připojte rekordér k televizoru pomocí anténního kabelu.

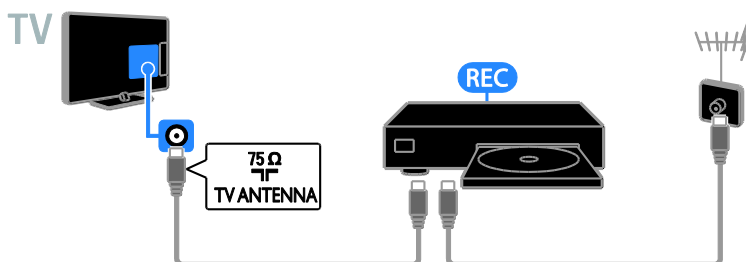

Rekordér připojte k televizoru pomocí kabelu HDMI.

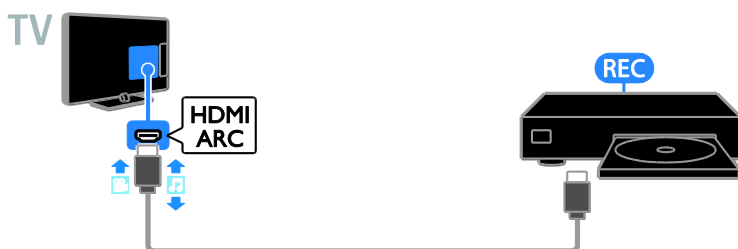

Připojte rekordér k televizoru pomocí komponentního videokabelu (Y Pb Pr) a zvukového kabelu L/P.

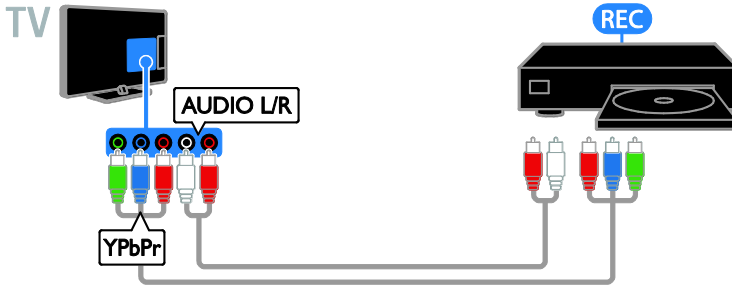

Připojte rekordér k televizoru pomocí kabelu SCART.

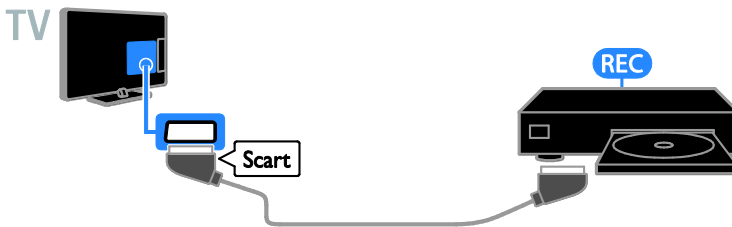

herní konzola

Connect the game console with an HDMI cable to the TV.



Připojte herní konzolu k televizoru pomocí komponentního videokabelu (Y Pb Pr) a zvukového kabelu L/P.

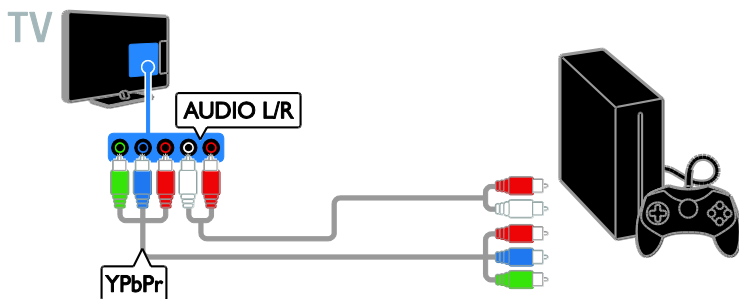

Domácí kino

Připojte systém domácího kina vyhovujícího standardu HDMI - ARC k televizoru pomocí kabelu HDMI.

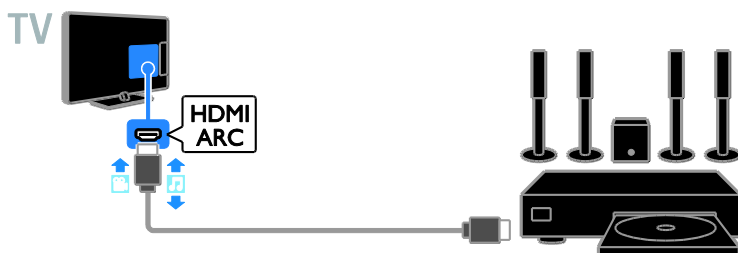

Připojte systém domácího kina k televizoru pomocí kabelu HDMI a koaxiálního zvukového kabelu.

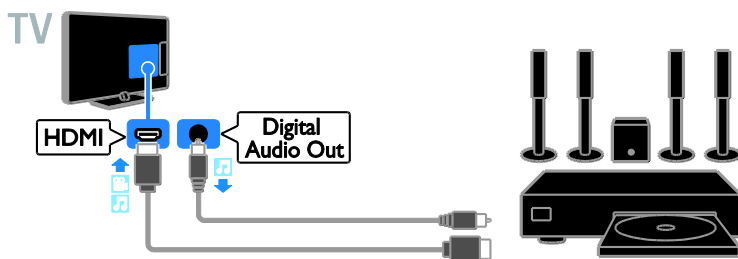

Připojte domácí kino k televizoru pomocí komponentního videokabelu (Y Pb Pr) a zvukového kabelu L/P.

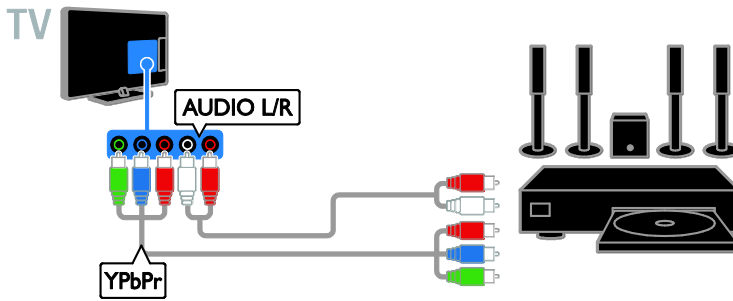

Připojte systém domácího kina k televizoru pomocí kabelu SCART.

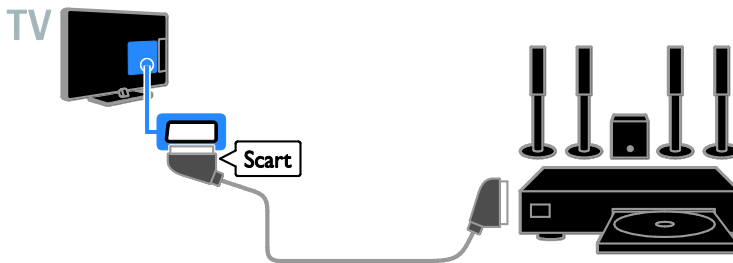

Digitální fotoaparát

Připojte digitální fotoaparát k televizoru pomocí kabelu USB.

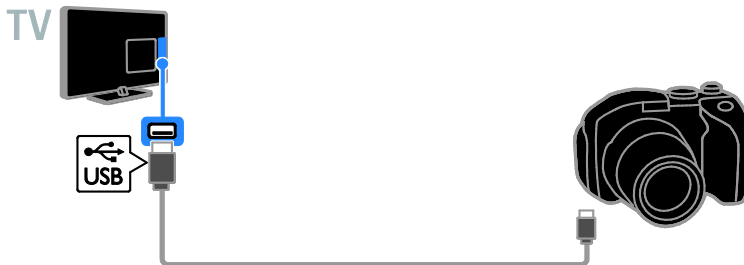

Digitální videokamera

Připojte digitální videokameru k televizoru pomocí kabelu HDMI.



Připojte digitální videokameru k televizoru pomocí komponentního videokabelu (Y Pb Pr) a zvukového kabelu L/P.

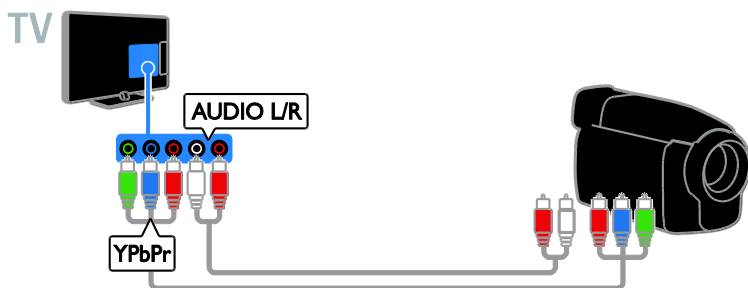

Připojení více zařízení

Paměťové zařízení USB

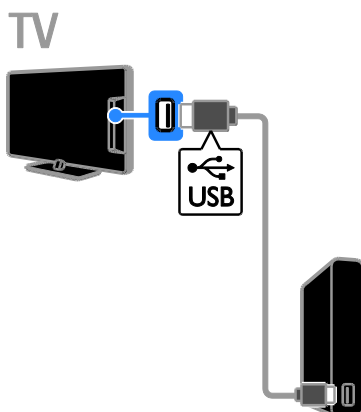

Připojte pevný disk USB k televizoru pomocí kabelu USB.

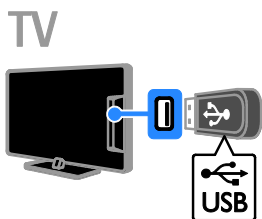

Připojte jednotku USB flash k televizoru pomocí kabelu USB.

Počítač

Připojte počítač k televizoru pomocí kabelu HDMI.



Připojte počítač k televizoru pomocí kabelu DVI-HDMI a zvukového kabelu.

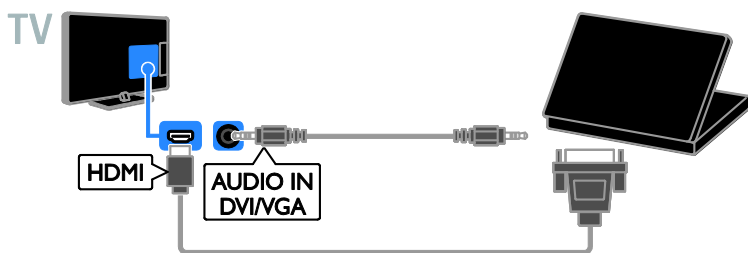

Sledování připojených zařízení

Výběr zařízení

Chcete-li sledovat signál z externího zařízení, musíte toto zařízení nejprve připojit k televizoru. Informace naleznete v části **Připojení televizoru > Připojení zařízení** (Strana 42).

Výběr zařízení pomocí tlačítka SOURCE

1. Stiskněte tlačítko  **SOURCE**.
2. Vyberte zařízení a poté stiskněte tlačítko **OK**.

Výběr zařízení z nabídky Doma

1. Stiskněte tlačítko .
2. Vyberte možnost **[Zdroj]**, poté stiskněte tlačítko **OK**.
3. Vyberte zařízení a poté stiskněte tlačítko **OK**.

Change device settings

Změna typu zařízení

Typ zařízení můžete změnit tak, abyste usnadnili přístup k tomuto zařízení z nabídky Zdroj.

1. Stiskněte tlačítko  **SOURCE**.
2. Vyberte kontakt a poté stiskněte tlačítko **[Typ zařízení]**.
3. Vyberte vhodný typ zařízení a poté stiskněte tlačítko **OK**.

Přejmenování zařízení

Zařízení můžete po jeho připojení k televizoru přejmenovat.

1. Stiskněte tlačítko  **SOURCE**.
2. Vyberte kontakt a poté stiskněte tlačítko **[Přejm.]**.
3. K zadání nového názvu použijte klávesnici na obrazovce.
4. Po dokončení vyberte možnost **[Dokončeno]** a poté stiskněte tlačítko **OK**.

Obnovení výchozích nastavení zařízení

Můžete obnovit typ a název zařízení podle výchozích nastavení.

1. Vyberte zařízení v nabídce **[Zdroj]** a stiskněte tlačítko  **OPTIONS**.
2. Vyberte možnost **[Originální název a ikona]**, poté stiskněte tlačítko **OK**.

Nastavení zařízení EasyLink

Jaké jsou možnosti

Díky rozšířeným funkcím ovládání Philips EasyLink můžete zařízení vyhovující standardu HDMI-CEC využívat naplno. Připojte zařízení vyhovující standardu HDMI-CEC pomocí kabelu HDMI k televizoru a můžete zařízení i televizor ovládat současně pomocí jednoho dálkového ovládání.

Pozn.: Popis funkcí standardu HDMI-CEC se u jiných společností liší. Patří sem například označení Anynet (Samsung), Aquos Link (Sharp) nebo BRAVIA Sync (Sony). Všechny značky nejsou s funkcí Philips EasyLink plně kompatibilní.

Po zapnutí funkce Philips EasyLink se vám zpřístupní tyto možnosti:

Jednodotkové přehrávání

Přehráváte-li ze zařízení vyhovujícího standardu HDMI-CEC, televizor se zapne z pohotovostního režimu a přepne na správný zdroj obsahu.

Přepnutí do pohotovostního režimu stiskem jediného tlačítka

Stisknutím tlačítka  na dálkovém ovládacím zařízení k televizoru přepnete televizor i všechna zařízení vyhovující standardu HDMI-CEC do pohotovostního režimu.

Automatické vypínání neaktivních zařízení

Je-li zařízení vyhovující standardu HDMI-CEC určitou dobu neaktivní, přepne se do pohotovostního režimu.

Dálkové ovládání EasyLink

Pomocí dálkového ovládání k televizoru můžete ovládat několik zařízení vyhovujících standardu HDMI-CEC.

Ovládání zvuků systému

Pokud připojíte zařízení vyhovující standardu HDMI-CEC vybavené reproduktory, můžete si vybrat, zda zvuk televizoru chcete slyšet z reproduktorů tohoto zařízení nebo z reproduktorů televizoru.

Zachování kvality obrazu

Pokud je kvalita obrazu v televizoru ovlivněna funkcemi zpracování obrazu v jiných zařízeních, můžete zapnout funkci Pixel Plus Link, abyste zachovali kvalitu obrazu.

Maximalizování zobrazení pro video s titulků

Některé titulků mohou pod videem vytvářet vyhrazený pruh, který omezuje oblast pro zobrazení videa. Chcete-li zajistit maximální velikost oblasti zobrazení videa, můžete zapnout automaticky posun titulků a zobrazit titulků v obrazu videa.

What you need

- K televizoru připojíte zařízení vyhovující standardu HDMI-CEC. Můžete připojit i více než jedno zařízení HDMI-CEC. Informace naleznete v části **Připojení televizoru > Připojení zařízení** (Strana 42).
- Každé ze zařízení vyhovujících standardu HDMI-CEC řádně nakonfigurujete.
- Zapněte funkci EasyLink.

Zapněte funkci EasyLink

1. Stiskněte tlačítko .
2. Vyberte možnosti **[Nastavení] > [Nastavení televizoru] > [Obecná nastavení] > [EasyLink]**.
3. Vyberte možnosti **[EasyLink] > [Zapnuto]** a poté stiskněte tlačítko **OK**.



Ovládání zařízení

Pokud jste připojili více zařízení HDMI-CEC, která toto nastavení podporují, můžete je všechna společně s televizorem ovládat pomocí jednoho dálkového ovládání.

Poznámka: Jedná se o pokročilé nastavení. Zařízení, která toto nastavení nepodporují, nemohou na příkazy z dálkového ovladače televizoru reagovat.



1. Stiskněte tlačítko .
2. Vyberte možnosti **[Nastavení] > [Nastavení televizoru] > [Obecná nastavení] > [EasyLink] > [Dálkové ovládání EasyLink]**.
3. Vyberte možnosti **[Zapnuto]** nebo **[Vypnuto]** a stiskněte tlačítko **OK**.

Tipy:

- Pokud chcete přepnout zpět na ovládání televizoru, stiskněte tlačítko  a vyberte možnost **[Sledování TV]**.
- Chcete-li ovládat jiné zařízení, stiskněte tlačítko  a vyberte z hlavní nabídky jiné zařízení.

Tlačítka EasyLink



Pomocí těchto tlačítek na dálkovém ovládání můžete ovládat zařízení vyhovující standardu HDMI-CEC:

-  Zapnutí televizoru i připojeného zařízení nebo jejich přepnutí do pohotovostního režimu.
- **Tlačítka pro přehrávání:** Ovládání videa nebo přehrávání hudby.
- **Číselná tlačítka:** Výběr titulu, kapitoly nebo skladby.
- **OK:** Spuštění, pozastavení nebo obnovení přehrávání z připojeného zařízení, potvrzení výběru nebo přístup do nabídky zařízení.
-  Zobrazení nabídky Doma v televizoru.

Dálkové ovládání na obrazovce (OSRC)

Zařízení můžete ovládat také pomocí dalších tlačítek EasyLink dostupných prostřednictvím dálkového ovládání na obrazovce.

Přístup k dálkovému ovladači na obrazovce OSRC

1. Během sledování připojeného zařízení stiskněte tlačítko  **OPTIONS**.
2. Vyberte možnost **[Ovládací prvky]**, poté stiskněte tlačítko **OK**.
3. Vyberte tlačítko na obrazovce a stiskněte tlačítko **OK**.
4. Stisknutím tlačítka  nabídku ukončíte.

Switch off connecting devices

You can also set the TV to switch off the connecting HDMI-CEC compliant devices if they are not the active source. The TV switches the connecting device to standby after 10 minutes of inactivity.

1. Press .
2. Select **[Nastavení] > [Nastavení televizoru] > [Obecná nastavení] > [EasyLink]**.
3. Select **[Automaticky vypínat zařízení] > [Zapnuto]**, then press **OK**.

Výběr výstupu reproduktorů

Pokud připojené zařízení vyhovuje standardu HDMI ARC (HDMI Audio Return Channel), můžete výstup zvuku televizoru směřovat skrze kabel HDMI. Nejsou potřeba žádné další zvukové kabely. Zkontrolujte, zda jste zařízení připojili ke konektoru HDMI ARC na televizoru. Další informace naleznete v části **Připojení televizoru > Informace o kabelech > HDMI** (Strana 41).

Zapnutí funkce HDMI ARC

1. Stiskněte tlačítko .
2. Vyberte možnosti **[Nastavení] > [Nastavení televizoru] > [Zvuk] > [Upřesnit] > [HDMI 1 – ARC]**.
3. Vyberte jednu z následujících možností a poté stiskněte tlačítko **OK**.
 - **[Zapnuto]**: Poslech zvuku televizoru prostřednictvím připojeného zařízení kompatibilního s funkcí HDMI-ARC.
 - **[Vypnuto]**: Poslech zvuku televizoru prostřednictvím reproduktorů televizoru, nebo ze zařízení připojeného pomocí konektoru digitálního zvukového výstupu.

Poznámka: Ujistěte se, že veškerá nastavení GDMI CEC u připojeného zařízení jsou v pořádku.

Nastavení reproduktorů televizoru

1. Stiskněte tlačítko .
2. Vyberte možnosti **[Nastavení] > [Nastavení televizoru] > [Zvuk] > [Upřesnit] > [Reproduktory TV]**.
3. Vyberte možnost a poté stiskněte tlačítko **OK**:
 - **[Vypnuto]**: Vypnutí reproduktorů televizoru.
 - **[Zapnuto]**: Zapnutí reproduktorů televizoru.
 - **[EasyLink]**: Automatické vypnutí reproduktorů televizoru a přenos zvuku do připojeného zařízení vyhovujícího standardu HDMI-CEC.
 - **[Autom. spuštění EasyLink]**: Je-li připojeno zvukové zařízení vyhovující standardu HDMI-CEC, automaticky se vypnou reproduktory televizoru a zvukový signál se přenáší do připojeného zařízení.

Změna přenosu televizního zvukového signálu

Můžete kdykoli provádět přepnutí mezi přenosem zvukového signálu do reproduktorů televizoru a do připojeného zesilovače.

1. Stiskněte tlačítko **III OPTIONS**.
2. Vyberte položku **[Obraz a zvuk] > [Repro]**.
3. Vyberte jednu z následujících možností a poté stiskněte tlačítko **OK**.
 - **[Televizor]**: Zapnuto ve výchozím nastavení.
Vedení zvuku televizoru skrze televizor a připojené zvukové zařízení vyhovující standardu HDMI-CEC, dokud připojené zařízení nepřepne na systémové ovládání zvuku. Zvuk televizoru bude poté přehráván pomocí připojeného zařízení.
 - **[Zesilovač]**: Přehrávání zvuku prostřednictvím připojeného zařízení vyhovujícího standardu HDMI-CEC. Pokud tento režim systémového zvuku není v zařízení zapnutý, budou zvuk i nadále přehrávat reproduktory televizoru. Pokud byla vybrána možnost **[Autom. spuštění EasyLink]**, televizor požádá připojené zařízení o přepnutí na režim systémového zvuku.

Zachování kvality obrazu

Pokud je kvalita obrazu v televizoru ovlivněna funkcemi pro zpracování obrazu z jiných zařízení, můžete zapnout funkci Pixel Plus Link.

Zapnutí funkce Pixel Plus Link

1. Stiskněte tlačítko .
2. Vyberte možnosti **[Nastavení] > [Nastavení televizoru] > [Obecná nastavení] > [EasyLink]**.
3. Vyberte možnosti **[Pixel Plus Link] > [Zapnuto]** a poté stiskněte tlačítko **OK**.

Maximalizování zobrazení videa

Některé titulky mohou pod videem vytvářet pruh, který omezuje oblast pro zobrazení videa. Chcete-li zajistit maximální velikost oblasti zobrazení videa, můžete zapnout automatický posun titulků. Titulky se poté zobrazí před obrazem videa.

Zapnutí automatického posunu titulků

1. Stiskněte tlačítko **🏠**.
2. Vyberte možnosti **[Nastavení] > [Nastavení televizoru] > [Obecná nastavení] > [EasyLink]**.
3. Vyberte možnosti **[Automatický posun titulků] > [Zapnuto]** a poté stiskněte tlačítko **OK**.

Připojení modulu CAM (Conditional Access Module)

Jaké jsou možnosti

Zakódované digitální televizní kanály můžete sledovat prostřednictvím modulu CAM (Conditional Access Module). Tyto programy můžete sledovat po vložení modulu CAM a uhrazení poplatků za předplatné.

Tento televizor podporuje rozhraní CI (Common Interface) i CI+. Rozhraní CI+ podporuje prémiové digitální programy v rozlišení HD s vysokou ochranou proti kopírování.

Poznámka: Aplikace, funkce, obsah a zprávy na obrazovce závisí na poskytovateli služeb modulu CAM.

Co je potřeba

Upozornění: Chcete-li předejít poškození modulu CAM, vložte jej podle návodu.

Poznámka: Návod k vložení karty Smart Card do modulu CAM naleznete v dokumentaci od poskytovatele služeb.

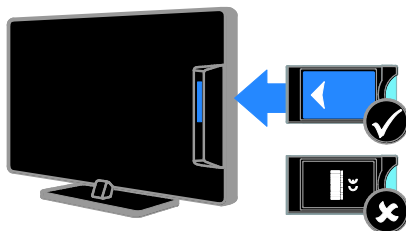

1. Vypněte televizor.
2. Podle pokynů vytištěných na modulu CAM vložte modul CAM do slotu Common Interface na boční straně televizoru. Zasuňte modul CAM až na doraz.
3. Zapněte televizor a vyčkejte na aktivaci modulu CAM. Tato operace trvá několik minut.

Chcete-li zachovat přístup k zakódovaným digitálním televizním kanálům, ponechte modul CAM ve slotu.

Přístup ke službám modulu CAM

1. Po vložení a aktivaci modulu CAM stiskněte tlačítko **III** **OPTIONS**.
2. Vyberte možnost **[Rozhraní Common interface]**, poté stiskněte tlačítko **OK**.
3. Vyberte poskytovatele služeb CAM a poté stiskněte tlačítko **OK**.

6 Řešení problémů

Obecné problémy

Televizor se nezapne:

- Odpojte napájecí kabel od elektrické zásuvky. Počkejte jednu minutu a potom kabel znovu připojte.
- Ověřte, že je napájecí kabel řádně připojen.

Při zapínání, vypínání nebo přepínání televizoru do pohotovostního režimu se z šasi televizoru ozývá praskání:

Není třeba podnikat žádné kroky. Praskání je důsledkem roztahování a smršťování televizoru v důsledku jeho ochlazování a zahřívání. Tento jev nemá žádný vliv na funkci a výkon televizoru.

Televizor po zapnutí nereaguje na dálkový ovladač ani na ovládací prvky:

Televizor se určitou dobu spouští. Během této doby nebude televizor reagovat na dálkový ovladač ani ovládací prvky. Toto není závada.

Jestliže televizor i nadále nebude na dálkové ovládání reagovat, podívejte se na senzor ovládání skrze hledáček digitálního fotoaparátu. Pokud stisknete libovolné tlačítko dálkového ovladače a senzor začne červeně problikávat, ovladač funguje správně, ale televizor je pravděpodobně třeba nechat zkontrolovat na středisku péče o zákazníky. Tento postup řešení potíží nefunguje v případech, že je dálkový ovladač párován s televizorem bezdrátově.

Je-li televizor v pohotovostním režimu, zobrazí úvodní obrazovku a poté se vrátí zpět do pohotovostního režimu:



Toto není závada. Po odpojení od zdroje napájení a opětovném připojení se při dalším spuštění zobrazí úvodní obrazovka.

Chcete-li televizor zapnout z pohotovostního režimu, stiskněte tlačítko  na dálkovém ovladači nebo jakékoli tlačítko na straně televizoru.

Na televizoru červeně bliká indikátor pohotovostního režimu:

Odpojte napájecí kabel od elektrické zásuvky. Počkejte, až televizor zchladne, a potom napájecí kabel znovu připojte. Pokud indikátor bude znovu blikat, kontaktujte středisko péče o zákazníky společnosti Philips.

Zvuk televizoru je v nesprávném jazyce:

Pokud v nabídce  **OPTIONS** vyberete jazyk zvuku a změníte kanál nebo televizor vypnete, obnoví se opět výchozí jazyk. Jestliže chcete vybraný jazyk zachovat, upravte jazyk zvuku stiskem tlačítka  a vyberte možnost **[Nastavení] > [Nastavení kanálu], [Nastavení satelitu] > [Jazyky] > [Primární jazyk zvuku]** nebo **[Sekundární jazyk zvuku]**.

Nabídka televizoru nebo služby Smart TV je v nesprávném jazyce:

Změňte jazyk nabídky na vámi upřednostňovaný jazyk. Další informace naleznete v části **Změny nastavení televizoru > Nastavení jazyka > Jazyk nabídky** (Strana 36).

Zapomněli jste 4místný kód k odemčení funkce pro blokování kanálů (dětská pojistka):

Zadejte číslo „8888“.

Aktualizace softwaru televizoru:

Navštivte stránky www.philips.com/support a nainstalujte si nejnovější softwarový balíček pro televizor. Na těchto stránkách jsou také dostupné pokyny k instalaci softwaru a poznámky k jeho vydání. Úplný návod k aktualizaci softwaru televizoru je dostupný také v části **Změny nastavení televizoru > Aktualizace softwaru** (Strana 39).

Problémy s kanály

Instalace televizních kanálů:

Pokyny k instalaci analogových nebo digitálních kanálů naleznete v části **Změny nastavení televizoru > Automatické nastavení** (Strana 32). Chcete-li nainstalovat satelitní televizní kanály, příslušné pokyny naleznete v části **Změny nastavení televizoru > Nastavení satelitních kanálů** (Strana 35).

Během instalace nebyly nalezeny žádné digitální kanály:

- Chcete-li zjistit, zda jsou ve vaší zemi podporovány standardy DVB-T, DVB-C a DVB-S, nahlédněte do technických údajů.
- Zkontrolujte, že jsou všechny kabely správně zapojeny a že je vybrána správná síť.

Dříve nainstalované kanály se nezobrazují v seznamu kanálů:

Ověřte, že je vybrán správný seznam kanálů.

Chcete změnit pořadí kanálů v seznamu:

Jakmile kanály nainstalujete, zobrazí se v seznamu kanálů. Informace o správě seznamu kanálů včetně návodu na změnu jejich uspořádání naleznete v části **Sledování televize > Nastavení seznamů kanálů** (Strana 14).

Problémy s obrazem

Televizor je zapnutý, ale neobjevuje se žádný obraz nebo je obraz zkraslený:

- Zkontrolujte, zda je anténa správně připojena k televizoru.
- Ujistěte se, že je u zdroje vysílání vybráno správné zařízení.
- Ujistěte se, že jsou externí zařízení a zdroj správně připojeny.

Zvuk funguje, ale neobjevuje se žádný obraz:

Ujistěte se, že je nastavení obrazu správné.

Příjem televizního signálu pomocí připojené antény je nekvalitní:

- Zkontrolujte, zda je anténa správně připojena k televizoru.
- Reprodukory, neuzemněná zvuková zařízení, neonová světla, vysoké budovy a další velké objekty mohou ovlivnit kvalitu příjmu. Je-li to možné, pokuste se zlepšit kvalitu příjmu přesměrováním antény nebo umístěním zařízení v dosahu televizoru.
- Pokud má špatnou kvalitu jen jeden kanál, zkuste jej jemně doladit.

Nízká kvalita obrazu z připojených zařízení:

- Ujistěte se, že je zařízení správně připojeno.
- Ujistěte se, že je nastavení obrazu správné.

Televizor neuložil nastavení obrazu:

Zkontrolujte, zda je umístění televizoru nastaveno na režim **Home** (Doma). V tomto režimu můžete nastavení měnit a ukládat.

Obraz neodpovídá obrazovce, je příliš velký nebo příliš malý:

Nastavte jiný formát obrazu.

Formát obrazu se při přepínání mezi různými kanály mění:

Vyberte místo formátu obrazu **[Automatický zoom]** jiný formát obrazu.

Nesprávné umístění obrazu:

Obrazový signál z určitých zařízení nemusí správně pokrývat obrazovku televizoru. Zkontrolujte výstup signálu zařízení.

Obraz vysílání je kódován:

Pro přístup k danému obsahu může být nezbytné použít modul CAM (Conditional Access Module). Informujte se u poskytovatele služeb.

Na obrazovce se objeví banner s „elektronickým štítkem“ zobrazující informace:

Televizor je v režimu **[Obchod]**. Pokud chcete odebrat e-štítek, nastavte televizor do režimu **[Doma]** a restartujte jej. Informace naleznete v části **Změny nastavení televizoru > Další nastavení > Režim Doma** (Strana 39).

Obraz z počítače je na televizoru nestabilní:

- Ujistěte se, že je ve vašem počítači nastaveno podporované rozlišení a obnovovací frekvence. Informace naleznete v části **Specifikace > Rozlišení displeje** (Strana 58).
- Změňte formát televizního obrazu na **[Bez měřítka]**.

Problémy se zvukem

Funguje obraz, ale ne zvuk z televizoru:

Pokud není zjištěn žádný zvukový signál, televizor automaticky vypne zvukový výstup – nejedná se o selhání.

- Ujistěte se, že jsou všechny kabely správně připojeny.
- Ujistěte se, že hlasitost není ztlumena nebo nastavena na nulovou hodnotu.
- Ujistěte se, že je vybráno nastavení reproduktorů televizoru. Stiskněte tlačítko **III OPTIONS**, vyberte možnost **[Obraz a zvuk] > [Repro]** a poté vyberte možnost **[Televizor]**.
- Ujistěte se, že je výstup zvuku televizoru připojen k vstupu zvuku na zařízení domácího kina vyhovujícího standardu HDMI-CEC nebo EasyLink. Z reproduktorů domácího kina by měl být slyšet zvuk.
- Některá zařízení vyžadují ruční povolení zvukového výstupu HDMI. Pokud zvuk HDMI již je povolen a stále nic není slyšet, zkuste v zařízení změnit formát digitálního zvuku na formát PCM (Pulse Code Modulation). Návod naleznete v dokumentaci k danému zařízení.

Funguje obraz, ale zvuk je špatný:

Zkontrolujte správnost nastavení zvuku.

Problémy s připojením

Problémy se zařízeními HDMI:

- Podpora standardu HDCP (High-bandwidth Digital Content Protection) může způsobit zpoždění zobrazení obsahu ze zařízení HDMI.
- Pokud televizor nerozpozná zařízení HDMI a nebude zobrazen žádný obrázek, zkuste zvolit jiný zdroj (zařízení) a potom znovu zvolte původní zdroj.
- Pokud dochází k přerušování zvuku, ověřte správnost nastavení výstupu ze zařízení HDMI.
- Pokud je použit adaptér HDMI-DVI nebo kabel HDMI-DVI, ověřte, zda je připojen dodatečný zvukový kabel ke konektoru AUDIO L/R nebo AUDIO IN (jen konektor mini-jack).

Nelze pracovat s funkcemi EasyLink:

Ujistěte se, že jsou příslušná zařízení HDMI kompatibilní se standardem HDMI-CEC. Funkce EasyLink pracují pouze se zařízeními kompatibilními s HDMI-CEC.

Pokud je k televizoru připojeno zvukové zařízení kompatibilní se standardem HDMI-CEC, televizor nezobrazí žádnou ikonu ztlumení nebo hlasitosti, když je hlasitost ztlumena, zvýšena nebo snížena.

Pokud je připojeno zvukové zařízení kompatibilní se standardem HDMI-CEC, toto chování je u televizoru normální.

Obsah zařízení USB není zobrazen:

- Ujistěte se, že je úložné zařízení USB nastaveno tak, aby vyhovovalo třídě **Mass Storage Class**, a to podle pokynů v dokumentaci k paměťovému zařízení.
- Ujistěte se, že je úložné zařízení USB kompatibilní s televizorem.
- Ujistěte se, že televizor podporuje příslušné formáty souborů se zvukem a obrázky.

Zvukové a obrazové soubory v paměťovém zařízení USB se nepřehrávají nebo nezobrazují plynule:

Přenosový výkon úložného zařízení USB může omezovat přenosovou rychlost dat do televizoru a zhoršit tak kvalitu přehrávání.

Kontaktování společnosti Philips

Varování: Nepokoušejte se televizor sami opravovat. Mohlo by dojít k vážnému zranění, neopravitelnému poškození televizoru nebo zneplatnění záruky.

Pokud se vám nedaří problém vyřešit, přečtěte si informace v části častých dotazů (FAQ) pro tento televizor na webových stránkách www.philips.com/support. Také můžete nahlédnout a přispět do komunity uživatelů televizorů Philips na stránkách www.supportforum.philips.com.

Chcete-li hovořit s pracovníkem společnosti Philips nebo mu zaslat e-mail, obraťte se na zákaznickou podporu společnosti Philips ve vaší zemi. Kontaktní údaje naleznete v letáku dodaném s tímto televizorem nebo na stránkách www.philips.com/support.

Než se obrátíte na společnost Philips, poznamenejte si model televizoru a sériové číslo. Tato čísla naleznete na zadní straně televizoru a na obalu.

7 Specifikace

Napájení a příjem signálu

Specifikace výrobku se mohou změnit bez předchozího upozornění.

Napájení

- Síťové napájení: 220–240 V stříd. (50–60 Hz)
- Spotřeba energie v pohotovostním režimu: < 0,3 W
- Okolní teplota: 5 až 40 stupňů Celsia
- Informace o spotřebě naleznete ve specifikacích produktu na adrese www.philips.com/support.

Hodnota uvedená na štítku výrobku udává spotřebu energii při běžném použití v domácnosti (IEC 62087 Ed. 2). Maximální hodnota výkonu (v závorkách) je uvedena z bezpečnostních důvodů (IEC 60065 Ed. 7.2).

Příjem

- Anténní vstup: 75 ohmů, koaxiální (IEC75)
- Televizní systém: DVB COFDM 2K/8K
- Přehrávání videa: NTSC, PAL, SECAM*
- Digitální televize: MPEG-4, DVB-T (pozemní vysílání), DVB-T2*, DVB-C (kabelové vysílání), DVB-S/S2* (satelitní vysílání).
- Pásmo tuneru: VHF, UHF, S-Channel, Hyperband

*Tato funkce je k dispozici pouze u některých modelů.

Obraz a zvuk

Obraz / Displej

- Typ displeje: podsvícení LED, rozlišení Full HD
- Úhlopříčka:
 - 81 cm / 32 palců
 - 99 cm / 39 palců
 - 102 cm / 40 palců
 - 107 cm / 42 palců
 - 117 cm / 46 palců
 - 127 cm / 50 palců
 - 140 cm / 55 palců
- Poměr stran: 16:9 (širokoúhly)
- Rozlišení panelu: 1920x1080px (Full HD)
- Vylepšení obrazu: Pixel Precise
- Technologie Perfect Motion Rate (PMR):
 - PFL43x8: 200 Hz
 - PFL3xx8: 100 Hz
- Pro model PFL43x8: 3D: 3D Max

Zvuk

- Výstupní výkon (ef):
 - PFL43x8/PFL31x8/PFL3018/PFL3028/PFL3058: 20 W při 10% harmonickém zkreslení
 - PFL3078: 12 W při 10% harmonickém zkreslení
- Clear Sound*
- Programování mono / stereo / přídavné zvukové zařízení

*K dispozici pouze pro některé modely.

Rozlišení displeje

Počítačové formáty – HDMI (rozlišení – obnovovací frekvence)

640 × 480 - 60 Hz
 800 × 600 - 60 Hz
 1024 × 768 - 60 Hz
 1280 × 720 - 60 Hz
 1280 × 768 - 60 Hz
 1280 × 1024 - 60 Hz
 1360 × 768 - 60 Hz
 1680 × 1050 - 60 Hz
 1920 × 1080 - 60 Hz

Počítačové formáty – VGA (rozlišení – obnovovací frekvence)

640 × 480 - 60 Hz
 800 × 600 - 60 Hz
 1024 × 768 - 60 Hz
 1280 × 1024 - 60 Hz
 1360 × 768 - 60 Hz
 1600 × 1200 - 60 Hz
 1920 × 1080 - 60 Hz

Formáty videa (rozlišení – obnovovací frekvence)

480i - 60 Hz
 480p - 60 Hz
 576i - 50 Hz
 576p - 50 Hz
 720p - 50Hz, 60 Hz
 1080i - 50Hz, 60 Hz
 1080p - 24Hz, 25Hz, 30Hz, 50Hz, 60 Hz

Multimédia

Podporovaná připojení multimédií

Poznámka: Název multimediálních souborů nesmí přesáhnout 128 znaků.

- USB: Připojte pouze taková zařízení USB, která mají odběr proudu 500 mA nebo nižší.
 - NTFS, FAT 16 (pouze čtení)
 - FAT 32
- Ethernet LAN RJ-45 (u určitých modelů)

Podporované formáty obrázků

- JPEG: *.jpg, *.jpeg, *.mpo, *.jps
- GIF (87a, 89a): *.gif
- PNG: *.png, *.pns
- BMP: *.bmp, *.dib
- JPS: *.jps
- PNS: *.pns
- BMS: *.bms

Podporované formáty zvuku/videa

File Extensions	Container	Video codec	Maximum resolution	Max. Frame Rate (fps)	Max. Bit Rate (Mbps)	Audio codec	USB	Media server	CE-HTML	HTML5	YouTube
.mpe .mpeg .mov	PS	MPEG-1	1920x1088	25p, 30p, 50i, 60i	30	MPEG-1 (L1ML2), MPEG-1,2,2.5 L3, AAC/HE-AAC (v1&v2), DVD-PCML,Dolby Digital	Yes	Yes	Yes	Yes	No
		MPEG-2	1920x1088	25p, 30p, 50i, 60i	30		Yes	Yes	Yes	Yes	No
		MPEG-4 ASP	1920x1088	25p, 30p, 50i, 60p, 60i	30		Yes	Yes	Yes	Yes	No
		H.264	1920x1088	25p, 30p, 50p, 60p, 60i	30		Yes	Yes	Yes	Yes	No
.as	TS	MPEG-2	1920x1088	25p, 30p, 50i, 60i	30	MPEG-1 (L1&L3), MPEG-1,2,2.5 L3,AAC/HE-AAC (v1&v2),Dolby Digital, Dolby Digital Plus, Dolby Pulse	Yes	Yes	Yes	Yes	No
		MPEG-4 ASP	1920x1088	25p, 30p, 50i, 60i	30		Yes	Yes	Yes	Yes	No
		H.264	1920x1088	25p, 30p, 50p, 60p, 60i	30		Yes	Yes	Yes	Yes	No
		HVC	1920x1080 @ 60Hz 1280x720p @ 60Hz 1280x720p @ 30Hz 1280x720p @ 60Hz	-	30		Yes	Yes	Yes	Yes	No

Podporované formáty zvuku/videa

File Extensions	Container	Video codec	Maximum resolution	Max. Frame Rate (fps)	Max. Bit Rate (Mbps)	Audio codec	USB	Media server	CE-HTML	HTML5	YouTube
.ts .m2ts .m2p .m2t	M2TS TTS	MPEG-2	1920x1080	25p, 30p, 50p, 60p	30	MPEG-1 (L1/L2), MPEG-1,2,2.5 L3, AAC/HE-AAC (V18v2), Dolby Digital, Dolby Digital Plus, Dolby Pulse	Yes	Yes	No	No	No
		MPEG-4 ASP	1920x1080	25p, 30p, 50p, 60p	30		Yes	Yes	No	No	No
		H.264	1920x1080	25p, 30p, 50p, 60p, 60i	30		Yes	Yes	No	No	No
		MVC	1920x1080p @ field rate = 50, 60Hz 1920x1080p @ frame rate = 24, 25, 30Hz 1280x720p @ frame rate = 50, 60Hz	-	30		Yes	Yes	No	No	No
.ts .m1ts .m1a	AVCHD	MPEG-2	1920x1080	25p, 30p, 50p, 60p	30	MPEG-1 (L1/L2), MPEG-1,2,2.5 L3, AAC/HE-AAC (V18v2), Dolby Digital, Dolby Digital Plus, Dolby Pulse	Yes	Yes	No	No	No
		MPEG-4 ASP	1920x1080	25p, 30p, 50p, 60p	30		Yes	Yes	No	No	No
		H.264	1920x1080	25p, 30p, 50p, 60p, 60i	30		Yes	Yes	No	No	No

Podporované formáty zvuku/videa

File Extensions	Container	Video codec	Maximum resolution	Max. Frame Rate (fps)	Max. Bit Rate (Mbps)	Audio codec	USB	Media server	CE-HTML	HTML5	YouTube
.ts .m2ts .m2a	AVCHD	MVC	1920x1080 @ field rate = 50, 60Hz 1920x1080p @ frame rate = 24, 25, 30Hz 1280x720p @ frame rate = 50, 60Hz	-	30	MPEG-1 (L1/L2), MPEG-1,2,2.5 L3, AAC/HE-AAC (V18v2), Dolby Digital, Dolby Digital Plus, Dolby Pulse	Yes	Yes	No	No	No
.m4v	M4V	H.264	1920x1080	25p, 30p, 50p, 60p, 60i	30	AAC	Yes	Yes	Yes	Yes	No
.m4m .m4a .m4p	frag MP4	H.264	1920x1080	25p, 30p, 50p, 60p, 60i	30	AAC/HE-AAC (V18v2), Dolby Digital, Dolby Digital Plus, WMA, WMA-PRO	No	No	Yes	Yes	Yes
		MVC	1920x1080 @ field rate = 50, 60Hz 1920x1080p @ frame rate = 24, 25, 30Hz 1280x720p @ frame rate = 50, 60Hz	-	30		No	No	Yes	Yes	Yes

Podporované formáty zvuku/videa

File Extensions	Container	Video codec	Maximum resolution	Max. Frame Rate (fps)	Max. Bit Rate (Mbps)	Audio codec	USB	Media server	CE-HTML	HTML5	YouTube
.mp4	MP4	MPEG-4 ASP	1920x1080	25p, 30p, 50p, 60p	30	AAC/HE-AAC (V18v2), Dolby Digital, Dolby Digital Plus, WMA, WMA-PRO	Yes	Yes	Yes	Yes	Yes
		H.264	1920x1080		30		Yes	Yes	Yes	Yes	No
		MVC	1920x1080 @ field rate = 50, 60Hz 1920x1080p @ frame rate = 24, 25, 30Hz 1280x720p @ frame rate = 50, 60Hz	-	30		Yes	Yes	Yes	Yes	No
		WHV9/VC1	1920x1080	30p, 60i	30		Yes	Yes	Yes	Yes	No
.m4v .m4a	MKV	MPEG-4 ASP	1920x1080	25p, 30p, 50p, 60p	30	MPEG-1 (L1/L2), MPEG-1,2,2.5 L3, AAC/HE-AAC (V18v2), Dolby Digital, Dolby Digital Plus, WMA, WMA-PRO	Yes	Yes	No	No	No
		H.264	1920x1080		30		Yes	Yes	No	No	No

Podporované formáty zvuku/videa

File Extensions	Container	Video codec	Maximum resolution	Max. Frame Rate (fps)	Max. Bit Rate (Mbps)	Audio codec	USB	Media server	CE-HTML	HTML5	YouTube
.asf .wmv	ASF	MPEG-2	1920x1080	25p, 30p, 50p, 60p	20	MPEG-1 (L1/L2), MPEG-1,2,2.5 L3, AAC/HE-AAC (V18v2), Dolby Digital, Dolby Digital Plus, WMA, WMA-PRO	Yes	Yes	Yes	Yes	No
		MPEG-4 ASP	1920x1080	25p, 30p, 50p, 60p	20		Yes	Yes	Yes	Yes	No
		WHV9/VC1	1920x1080	30p, 60i	20		Yes	Yes	Yes	Yes	No
.asf .wmv	AVI	MPEG-4 ASP	1920x1080	25p, 30p, 50p, 60p	4	MPEG-1 (L1/L2), MPEG-1,2,2.5 L3, AAC/HE-AAC (V18v2), Dolby Digital, Dolby Digital Plus, WMA, WMA-PRO	Yes	Yes	No	No	No
		DhX 3.11	1920x1080	30p, 60i	4		Yes	Yes	No	No	No
.webm	WebM	VP8	1920x1080		5	Ogg Vorbis	Yes	Yes	Yes	Yes	No
.swf	SWF	Contains FLV	-	-	30	-	No	No	No	No	Yes
.hvc	DMF (DIVX)	MPEG-4 ASP	1920x1080	25p, 30p, 50p, 60p	20	MPEG-1 (L1/L2), MPEG-1,2,2.5 L3, AAC/HE-AAC (V18v2), Dolby Digital, Dolby Digital Plus, WMA, WMA-PRO	Yes	No	No	No	No
		DhX 3.11	1920x1080	30p, 60i	20		Yes	No	No	No	No

Podporované formáty zvuku/ videa

File Extensions	Container	Video codec	Maximum resolution	Max. Frame Rate (fps)	Max. Bit Rate (Mbps)	Audio codec	USB	Media server	CE-HTML	HTML5	YouTube
.mp3 .3g2	3GP	MPEG-4 ASP	1920x1088	25p, 30p, 50p, 60p	30	AAC/HE-AAC (V1&V2), AMR	Yes	Yes	No	No	No
		H.264	1920x1088	25p, 30p, 50p, 60p	30		Yes	Yes	No	No	No
		H.263	1920 x 1088	30p	30		Yes	Yes	No	No	No
.mov .qt	QuickTime	-	-	-	30	-	Yes	Yes	No	No	No

Podporované formáty zvuku

File Extensions	Container	Video codec	Maximum resolution	Frequency (kHz)	Max. Bit Rate (Mbps)	Audio codec	USB	Media server	CE-HTML	HTML5	YouTube
.mp3	MP3	-	-	48	384	MPEG-1,2,2.5 L3	Yes	Yes	Yes	Yes	No
.wma .asf	WMA (V2, V9, noV9.1)	-	-	48	192	WMA	Yes	Yes	Yes	Yes	No
.wma	WMA Pro	-	-	96	768	WMA, WMA Pro	Yes	Yes	Yes	Yes	No
.pcm (PC) .pcm (PC)	LPCM	-	-	192	768	LPCM	No	Yes	No	No	No
.wav (PC)	LPCM	-	-	192	768	LPCM	Yes	Yes	No	No	No
.aif (mac) .aif (mac)	LPCM	-	-	192	768	LPCM	Yes	Yes	No	No	No
.aac .mp4 .m4a	AAC	-	-	48	1024	AAC, HE-AAC (V1&V2)	Yes	Yes	Yes	Yes	No
.pls .m3u	Playlists	-	-	-	-	-	Yes	Yes	No	No	No
.m4a	M4A	-	-	48	1024	AAC, HE-AAC (V1&V2)	Yes	Yes	Yes	Yes	No

Podporované formáty zvuku

File Extensions	Container	Video codec	Maximum resolution	Frequency (kHz)	Max. Bit Rate (Mbps)	Audio codec	USB	Media server	CE-HTML	HTML5	YouTube
.amr	AMR-NB (SmartTV only)	-	-	8 16	12.8 6.6 8.85 12.65 14.25 15.85 18.25 19.85	AMR	Yes	Yes	No	No	No
.ogg .oga	Ogg	-	-	48	498	Ogg/Vorbis	Yes	Yes	No	No	No

Podporované formáty titulků

Format	File Extension	USB	Media Server	CE-HTML	HTML5	YouTube
SRT	.srt	Yes	No	No	No	No
MICV/SRT	-	Yes	Yes	No	No	No
SUB	.sub	Yes	No	No	No	No
TEXT	.scc	Yes	Yes	No	No	No
Substation alpha V4	.ssa	Yes	Yes	No	No	No
Advanced substation alpha V4+	.ass	Yes	Yes	No	No	No
DVB	-	Yes	Yes	No	No	No
SAMI	.sml .sami	Yes	No	Yes	Yes	No
XSUB, XSUB+	.xst .xsub	Yes	No	No	No	No
TTHML	.ttml	No	No	Yes	Yes	No

- Windows-1254 (CP-1254): Turečtina
- UTF-8: Vícebajtové šifrování pro jazyk Unicode

Kódování znaků

- Windows-1250 (CP-1250): Latinka, střeďo a východoevropské jazyky (čeština, maďarština, polština, slovenština, slovinština, chorvatština, rumunština, srbština)
- Windows-1251 (CP-1251): Cyrilice
- Windows-1252 (CP-1252): Latinka, západoevropské jazyky
- Windows-1253 (CP-1253): Řečtina

Možnosti připojení

Zadní strana

- HDMI 1 ARC: zpětný zvukový kanál HDMI
- Pro model PFL43x8: HDMI 2
- AUDIO IN (DVI): 3,5 mm stereofonní konektor typu mini jack
- NETWORK: Ethernet LAN RJ-45 (u určitých modelů)
- SERV. U: servisní port
- CVBS/Y, Pb, Pr, Audio L/R: kompozitní video a audio
- DIGITÁLNÍ VÝSTUP ZVUKU: koaxiální
- TELEVIZNÍ ANTÉNA: 75 ohmů, koaxiální (IEC)
- SCART (RGB/CVBS): adaptér SCART
- SAT: koaxiální konektor typu F (u určitých modelů)

Strana

- CI: Common Interface
- HDMI
- USB
- Sluchátka: 3,5mm stereofonní konektor typu mini jack

Verze nápovědy

UMv 300812125204

8 Rejstřík

3

- 3D - 17
 - 3D brýle, ošetřování - 5
 - 3D, 2D na 3D - 18
 - 3D, spuštění - 18
 - 3D, vypnutí - 18
 - 3D, změna formátu - 18
-

A

- analogové kanály, instalace - 33
 - analogové kanály, jemné doladění - 33
 - analogové kanály, titulky - 37
 - automatické vypnutí - 29
 - automatické vypnutí, zařízení - 51
 - automatický posun titulků - 53
-

B

- bezpečnost - 3
-

C

- CAM - 53
 - CI - 53
 - Common Interface - 53
-

D

- dálkový ovladač - 11
- DEMO - 39
- dětská pojistka - 29
- digitální fotoaparát - 47
- digitální kanály, instalace - 33
- digitální kanály, titulky - 37
- digitální rádio - 14
- digitální videokamera - 48
- DivX VOD - 21
- domácí kino, připojení - 46

E

- EasyLink - 50
 - EasyLink, ovládání na obrazovce - 12
 - Energetický štítek - 9
 - EPG, provozovatel vysílání - 16
 - externí pevný disk - 48
-

F

- formát obrazu - 16
 - funkce EasyLink, dálkové ovládání - 51
 - funkce EasyLink, ovládací prvky - 51
 - funkce EasyLink, reproduktory televizoru - 52
 - funkce EasyLink, vlastnosti - 50
 - funkce EasyLink, zapnutí - 51
-

H

- HDMI - 41
 - HDMI ARC - 41
 - herní konzole, připojení - 45
 - hlasitost - 13
 - hodiny - 28
 - hry, dva hráči - 26
-

I

- instalace kanálů, automatická - 32
-

J

- jazyk – zvuk - 36
 - jazyk, nabídka - 36
 - jazyk, titulky - 37
-

K

- kabely - 41
- kanály - 13
- kanály, aktualizace - 34
- kanály, instalace (analogové) - 33
- kanály, instalace (automatická) - 32
- kanály, instalace (digitální) - 33

kanály, instalace (satelitní) - 35
kanály, jemné doladění (analogové) - 33
kanály, logo - 14
kanály, oblíbené - 13
kanály, opakovaná instalace - 40
kanály, přejmenování - 14
kanály, přepínání - 13
kanály, seřazení - 14
kanály, skrytí a zobrazení - 14
kodeky, podporované - 59
konektory - 41
kontaktování společnosti Philips - 9
kontrolka LED pohotovostního režimu - 10

M

Modul CAM (Conditional Access Module) - 53
modul CAM, vložení - 53
modul CAM, zapnutí - 53
možnosti připojení - 62
multimédia, možnosti přehrávání - 19
multimédia, podporované formáty - 59
multimédia, přehrávání souborů - 19

N

nahrávání, televizní programy - 23
nahrávky, plán - 24
nahrávky, sledování - 25
náповěda, na obrazovce - 9
Náповěda, verze - 62
nastavení her - 26
nastavení obrazu - 30
nastavení obrazu, resetování - 32
nastavení úspory energie - 8
nastavení zvuku - 31
nastavení zvuku, resetování - 32
nastavení, formát zvuku - 32
nastavení, hra - 26

nastavení, obraz - 30
nastavení, zvuk - 31

O

oblíbené kanály, seznam - 13
odkaz Pixel Plus - 52
ochranné známky a autorská práva - 7
online fórum - 9
opakovaná instalace - 40
ovládací prvky - 10
Ovládací prvky televizoru - 10

P

parametry zvuku - 58
péče o obrazovku - 5
Počítač, rozlišení displeje - 58
podpora produktu - 9
pozastavit televizor - 22
pozastavit televizor, pevný disk USB - 22
programování, záznamy - 24
programový průvodce, provozovatel vysílání - 16
průvodce nastavením - 30
průvodce připojením - 9
předvolby, obraz a zvuk - 15
přehrávač disků, připojení - 42
přehrávání, soubory z jednotky USB - 19
přejmenování kanálů - 14
přejmenování, připojené zařízení - 50
přijímač TV, připojení - 43
připojené zařízení, přejmenování - 50
připojení, digitální fotoaparát - 47
připojení, digitální videokamera - 48
připojení, domácího kino - 46
připojení, externí pevný disk - 48
připojení, herní konzole - 45
připojení, počítač - 49
připojení, přehrávač disků - 42

připojení, přijímač TV - 43
 připojení, rekordér - 44
 připojení, zařízení USB - 48

R

recyklovat - 8
 rekordér, připojení - 44
 reproduktory televizoru, ztlumení - 13
 režim Doma - 39
 režim Obchod - 39
 režim, Doma nebo Obchod - 39
 rodičovské hodnocení - 29
 rozlišení displeje - 58

S

satelitní, instalace kanálů - 35
 satelitní, nastavení - 35
 satelitní, přidání nebo odebrání - 36
 SCART - 41
 senzory - 10
 seznam kanálů - 14
 seznam kanálů, kopírování - 34
 sluchově postižení - 37
 software, aktualizace prostřednictvím rozhraní USB - 39
 software, digitální aktualizace - 40
 software, kontrola verze - 39
 standby - 12

T

technické parametry displeje - 58
 technické parametry napájení - 58
 teletext 2.5 - 27
 teletext, digitální text - 28
 teletext, hledání na - 27
 teletext, jazyk - 27
 teletext, podstránky - 27
 teletext, režim Dual Screen - 27

teletext, T.O.P. (Table Of Pages) - 27
 teletext, zvětšení - 27
 televizní průvodce, provozovatel vysílání - 16
 titulky, analogové - 37
 titulky, digitální - 37
 titulky, jazyk - 37

U

udržitelnost - 8
 umístění, na stojanu nebo stěně - 5
 umístění, tipy - 5
 univerzální přístup, osoby s poruchami sluchu - 37
 univerzální přístup, osoby s poruchami zraku - 38
 univerzální přístup, zapnutí - 37
 USB, přehrávání souborů - 19
 uzamknutí televizoru - 6

V

Varování k ochraně zdraví při sledování ve 3D - 4

Y

YPbPr, komponentní video - 41

Z

Zadní ovládací prvky - 10
 zámek Kensington - 6
 zapnutí a vypnutí televizoru - 12
 zařízení, sledování - 50
 záznam z televizoru, jednodotýkové ovládání - 24
 záznam z televizoru, pevný disk USB - 23
 záznamy, odstranění - 25
 zdroj, výběr - 15
 zesilovač, výběr výstupu - 52
 zrakově postižení - 38
 zvuk tlačítek - 37

