

1 Dodatek

Powiększanie stron telegazety

Część Powiększanie stron telegazety, znajdująca się w tej instrukcji obsługi, zawiera informacje o możliwości powiększania stron telegazety poprzez naciśnięcie przycisku **OPTION**.

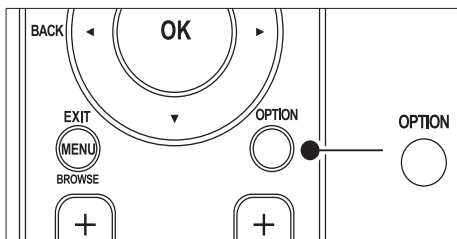

Po zaktualizowaniu oprogramowania telewizora (do wersji 64.67.3 lub nowszej) używanie przycisku **OPTION** do powiększania stron telegazety nie będzie już możliwe. Aby powiększać strony telegazety, należy postępować według poniższych instrukcji (nie zaś oryginalnych):

- 1 Naciśnij przycisk **TELETEXT** i wybierz stronę telegazety.
- 2 Naciśnij przycisk **[Format obrazu]**, aby powiększyć górną część strony.

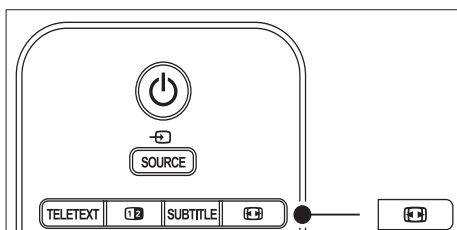

- 3 Ponownie naciśnij przycisk **[Format obrazu]** (**Format obrazu**), aby wyświetlić powiększoną dolną część strony.
- 4 Za pomocą przycisku **▲▼** przewiń powiększoną stronę.

- 5 Ponownie naciśnij przycisk **[Format obrazu]** (**Format obrazu**), aby powrócić do zwykłego rozmiaru strony.

Korzystanie z telegazety w trybie podwójnego obrazu

Część Korzystanie z telegazety w trybie podwójnego obrazu znajdująca się w tej instrukcji obsługi zawiera informacje o możliwości wyświetlenia strony w zwykłym rozmiarze, kiedy wykorzystywany jest tryb podwójnego obrazu, poprzez naciśnięcie przycisku **[Dual screen]**.

Po zaktualizowaniu oprogramowania telewizora (do wersji 64.67.3 lub nowszej) używanie przycisku **[Dual screen]** do wyświetlenia stron telegazety w zwykłym rozmiarze nie będzie już możliwe. Należy postępować według poniższych instrukcji (nie zaś oryginalnych):

- 1 Naciśnij przycisk **[Dual screen]** na pilocie, aby włączyć telegazetę w trybie podwójnego obrazu.
- 2 Ponownie naciśnij przycisk **[Dual screen]**, aby wyłączyć telegazetę.

Register your product and get support at

www.philips.com/welcome



PL INSTRUKCJA OBSŁUGI

PHILIPS



Österreich	0810 000205	€0.07 pro Minute
België/Belgique	078250145	€0.06 Per minuut/Par minute
България	+3592 489 99 96	Местен разговор
Hrvatska	01 3033 754	Lokalni poziv
Česká republika	800142840	Bezplatný hovor
Danmark	3525 8759	Lokalt opkald
Suomi	09 2311 3415	paikallispuhelu
France	0821 611655	€0.09 Par minute
Deutschland	01803 386 852	€0.09 pro Minute
Ελλάδα	0 0800 3122 1280	Κλήση χωρίς χρέωση
Magyarország	0680018189	Ingyenes hívás
Ireland	0800 055 6882	Free call
Italia	848390207	€0.08 Al minuto
Luxemburg/ Luxembourg	40 6661 5644	Ortsgespräch/ Appel local
Nederland	0900 8407	€0.10 Per minuut
Norge	2270 8111	Lokalsamtale
Polska	0223491504	połączenie lokalne
Portugal	2 1359 1442	Chamada local
România	1-203-2060	Apel local
Россия	(495) 961-1111	Местный звонок
Србија	+381 114 440 841	Lokalni poziv
Slovensko	0800 004537	Bezplatný hovor
Slovenija	01 280 95 22	lokalni klic
España	902 888 784	€0.10 Por minuto
Sverige	08 5792 9100	Lokalsamtal
Suisse/Schweiz/ Svizzera	0844 800 544	Appel local/Ortsgespräch/ Chiamata locale
Türkiye	0800 261 3302	Şehir içi arama
United Kingdom	0870 900 9070	Local call
Україна	044 254 2392	Місцевий виклик

This information is correct at the time of press. For updated contact information, refer to www.philips.com/flavors.

Spis treści

1 Ważne	3
1.1 Bezpieczeństwo	3
1.2 Konserwacja ekranu	4
1.3 Ochrona środowiska	4

2 Telewizor	5
2.1 Opis telewizora	5

3 Czynności wstępne	7
3.1 Ustawianie telewizora w odpowiedniej pozycji	7
3.2 Montaż ścienny telewizora	7
3.3 Podłączanie przewodu antenowego	8
3.4 Podłączanie przewodu zasilającego	9
3.5 Wkładanie baterii do pilota zdalnego sterowania	9
3.6 Włączanie telewizora	9
3.7 Ustawianie po raz pierwszy	10

4 Korzystanie z telewizora	11
4.1 Włączanie/wyłączanie oraz tryb gotowości	11
4.2 Oglądanie telewizji	12
4.3 Korzystanie z kanałów w sieciach DVB-C i DVB-T	12
4.4 Korzystanie z telegazety	13

5 Korzystanie z dodatkowych funkcji telewizora	14
5.1 Opis pilota zdalnego sterowania	14
5.2 Korzystanie z menu telewizora	16
5.3 Dostosowywanie ustawień obrazu i dźwięku	18
5.4 Przełączanie w tryb Dom lub Pracownia	21
5.5 Korzystanie z zaawansowanych funkcji telegazety	22
5.6 Tworzenie list ulubionych kanałów	24
5.7 Korzystanie z elektronicznego przewodnika telewizyjnego (EPG)	25
5.8 Korzystanie z wyłącznika czasowego i blokady funkcji	26
5.9 Korzystanie z napisów dialogowych	27
5.10 Przeglądanie zdjęć i słuchanie muzyki	28

5.11 Słuchanie cyfrowych kanałów radiowych	30
5.12 Aktualizowanie oprogramowania telewizora	30

6 Instalowanie kanałów	32
6.1 Automatyczne instalowanie kanałów	32
6.2 Ręczna instalacja kanałów	33
6.3 Zmiana nazwy kanału	34
6.4 Usuwanie i ponowne instalowanie kanałów	35
6.5 Zmiana kolejności kanałów	35
6.6 Ręczna aktualizacja listy kanałów	35
6.7 Testowy odbiór sygnału cyfrowego	35
6.8 Uruchamianie demonstracji	36
6.9 Przywracanie ustawień fabrycznych w telewizorze	36

7 Podłączanie urządzeń	37
7.1 Opis połączeń	37
7.2 Wybór jakości połączenia	38
7.3 Podłączanie urządzeń	40
7.4 Konfigurowanie urządzeń	44
7.5 Korzystanie z funkcji Philips EasyLink	45
7.6 Przygotowanie do odbioru usług cyfrowych	46

8 Dane techniczne	47
--------------------------	-----------

9 Rozwiązywanie problemów	48
9.1 Ogólne problemy z telewizorem	48
9.2 Problemy z kanałami telewizyjnymi	48
9.3 Problemy z obrazem	48
9.4 Problemy z dźwiękiem	49
9.5 Problemy z połączeniami HDMI	49
9.6 Problemy z połączeniami USB	50
9.7 Problemy z połączeniami komputerowymi	50
9.8 Kontakt	50

10 Indeks	51
------------------	-----------

2008 © Koninklijke Philips Electronics N.V. Wszelkie prawa zastrzeżone. Dane techniczne mogą ulec zmianie bez powiadomienia. Znaki towarowe są własnością firmy Koninklijke Philips Electronics N.V. lub własnością odpowiednich firm.

Firma Philips zastrzega sobie prawo do modyfikowania produktów bez konieczności dostosowywania do zmian wcześniejszych partii dostaw.

Materiały zawarte w niniejszej instrukcji są opracowane pod kątem zestawu używanego zgodnie z przeznaczeniem. Jeśli produkt lub jego poszczególne moduły są używane do innych celów niż określa to niniejsza instrukcja, należy uzyskać potwierdzenie prawidłowego i odpowiedniego zastosowania. Firma Philips gwarantuje, że zawartość materiałów nie narusza żadnych patentów zarejestrowanych w Stanach Zjednoczonych. Firma nie udziela żadnych dodatkowych gwarancji ani w sposób wyraźny, ani dorozumiany.

Gwarancja

Produkt nie zawiera żadnych komponentów, które wymagałyby wymiany lub naprawy przez użytkownika. Nie należy otwierać ani zdejmować pokryw zabezpieczających wnętrze produktu. Naprawy mogą dokonywać wyłącznie centra serwisowe firmy Philips oraz oficjalne warsztaty naprawcze. Niezastosowanie się do powyższych warunków powoduje utratę wszelkich gwarancji, zarówno tych wyraźnie określonych, jak i dorozumianych. Wszelkie wyraźnie zabronione w instrukcji czynności, wszelkie niezalecane lub niezatwierdzone regulacje lub procedury montażu powodują utratę gwarancji.

Charakterystyka pikseli

Niniejszy produkt jest wykonany w technologii LCD z wykorzystaniem dużej liczby kolorowych pikseli. Mimo że jego współczynnik efektywnych pikseli wynosi co najmniej 99,999%, na ekranie mogą być stale wyświetlane czarne kropki lub jasne plamki światła (czerwone, zielone lub niebieskie). Jest to strukturalna cecha wyświetlacza (w ramach powszechnie obowiązujących standardów przemysłowych) i nie jest uznawana za usterkę.

Oprogramowanie o otwartym kodzie źródłowym

Ten telewizor zawiera oprogramowanie o otwartym kodzie źródłowym. Firma

Philips niniejszym oferuje dostarczenie lub udostępnienie na żądanie pełnej, odczytywalnej maszynowo kopii odpowiedniego kodu źródłowego na nośniku zwyczajowo przyjętym do wymiany oprogramowania, za opłatą nie wyższą niż rzeczywisty koszt dystrybucji kodu źródłowego.

Ta oferta jest ważna przez 3 lata od momentu zakupu niniejszego produktu. Aby otrzymać kod źródłowy, należy wysłać prośbę na adres:

Philips Consumer Lifestyle Development Manager
LoB Mainstream Displays
620A Lorong 1, Toa Payoh
Singapore 319762

Zgodność ze standardami EMF

Firma Koninklijke Philips Electronics N.V. produkuje i sprzedaje wiele produktów przeznaczonych dla klientów detalicznych, które — jak wszystkie urządzenia elektroniczne — mogą emitować oraz odbierać sygnały elektromagnetyczne.

Jedną z najważniejszych zasad firmy Philips jest podejmowanie wszelkich koniecznych działań zapewniających bezpieczne i nieszkodliwe dla zdrowia korzystanie z jej produktów. Obejmuje to spełnienie wszystkich mających zastosowanie przepisów prawnych oraz wymogów standardów dotyczących emisji pola magnetycznego (EMF) już na etapie produkcji.

Jesteśmy czynnie zaangażowani w opracowywanie, wytwarzanie i sprzedawanie produktów, które nie mają niekorzystnego wpływu na zdrowie.

Firma Philips zaświadcza, iż zgodnie z posiadaną obecnie wiedzą naukową wytwarzane przez nas produkty są bezpieczne, jeżeli są używane zgodnie z ich przeznaczeniem.

Aktywnie uczestniczymy także w doskonaleniu międzynarodowych standardów EMF i przepisów bezpieczeństwa, co umożliwiło nam przewidywanie kierunków rozwoju standaryzacji i szybkie dostosowywanie naszych produktów do nowych przepisów.

Bezpiecznik zasilania (dotyczy tylko Wielkiej Brytanii)

Ten telewizor jest wyposażony w zatwierdzone gniazdo zasilania. W razie konieczności wymiany bezpiecznika należy zastąpić go bezpiecznikiem o takich samych parametrach, jakie są podane przy gnieździe (przykład 10A).

1. Zdejmij pokrywę bezpiecznika i wyjmij bezpiecznik.
2. Wymieniany bezpiecznik musi być zgodny z brytyjskim standardem BS 1362 oraz musi znajdować się na nim znak zgodności ze standardami ASTA. Jeżeli bezpiecznik zostanie zgubiony, należy skontaktować się ze sprzedawcą w celu określenia właściwego typu bezpiecznika zastępczego.
3. Załóż pokrywę bezpiecznika.

Aby zachować zgodność z dyrektywą EMC, od gniazda zasilania tego produktu nie można odłączyć przewodu zasilającego.

Prawa autorskie



VESA, FDMI i logo VESA Mounting Compliant są znakami towarowymi organizacji Video Electronics Standards Association



Wyprodukowano na licencji firmy Dolby Laboratories. „Dolby”, „Pro Logic” oraz symbol  podwójnej litery D są znakami towarowymi firmy Dolby Laboratories.



Wyprodukowano na licencji firmy BBE Sound, Inc. zarejestrowanej przez nią pod jednym lub kilkoma patentami w Stanach Zjednoczonych: 5510752, 5736897. Symbole BBE i BBE są zastrzeżonymi znakami towarowymi firmy BBE Sound Inc.

Windows Media jest zastrzeżonym znakiem towarowym lub znakiem handlowym firmy Microsoft Corporation w Stanach Zjednoczonych i/lub innych krajach.

© Kensington i Micro Saver są zastrzeżonymi w Stanach Zjednoczonych znakami towarowymi firmy ACCO World Corporation z wydanymi patentami i zgłoszonymi wnioskami patentowymi w innych krajach na całym świecie. Wszelkie inne zastrzeżone i niezastrzeżone znaki towarowe są własnością odpowiednich firm.

1 Ważne

Gratulujemy zakupu i witamy w gronie klientów firmy Philips!

Przed rozpoczęciem korzystania z produktu należy przeczytać niniejszą instrukcję obsługi.

W szczególności należy zapoznać się z tą częścią i postępować ściśle według instrukcji dotyczących bezpieczeństwa oraz konserwacji ekranu. Gwarancja nie obejmuje uszkodzeń spowodowanych wskutek postępowania niezgodnego z przedstawionymi instrukcjami.

Aby w pełni skorzystać z obsługi świadczonej przez firmę Philips, należy zarejestrować zakupiony produkt na stronie www.philips.com/welcome.

Numer modelu i numer seryjny telewizora można znaleźć z tyłu oraz z boku telewizora, a także na opakowaniu.

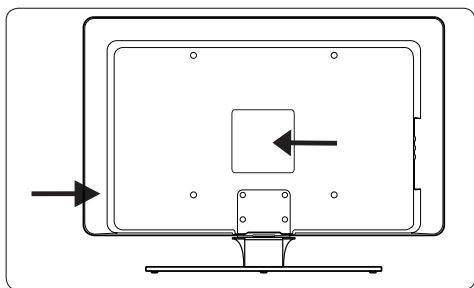

1.1 Bezpieczeństwo

- Do podnoszenia i przenoszenia telewizora, który waży więcej niż 25 kilogramów potrzebne są dwie osoby. Nieodpowiednie obchodzenie się z telewizorem może spowodować poważne urazy.
- Jeśli telewizor był przenoszony w niskiej temperaturze (mniej niż 5°C), należy otworzyć opakowanie i poczekać aż temperatura telewizora wzrośnie do temperatury otoczenia, i dopiero wtedy go rozpakować.
- Aby uniknąć zwarcia, chroń telewizor, pilota zdalnego sterowania oraz baterie do niego przed deszczem i wodą.
- Nie stawiaj naczyń z wodą lub innymi płynami na telewizorze lub w jego pobliżu. Wylanie płynu na telewizor może doprowadzić do porażenia prądem. W przypadku rozlania płynu na telewizor należy zaprzestać korzystania z niego. Natychmiast odłącz przewód zasilający od telewizora i skontaktuj się z wykwalifikowanym serwisantem w celu jego sprawdzenia.
- Aby uniknąć zagrożenia pożarem lub porażenia prądem, nie stawiaj telewizora, pilota zdalnego sterowania ani baterii do niego blisko źródeł otwartego ognia (np. zapalonych świec) oraz innych źródeł ciepła (w tym bezpośrednio padających promieni słonecznych).
- Nie umieszczaj telewizora w ciasnej przestrzeni, na przykład w szafie na książki. W celu zapewnienia wentylacji zachowaj odstęp o szerokości co najmniej 10 cm z każdej strony telewizora. Upewnij się, że przepływ powietrza nie jest utrudniony.
- Do ustawienia telewizora na płaskiej i stabilnej powierzchni można używać tylko dostarczonej podstawy. Nie przestawiaj telewizora, jeśli podstawa nie została do niego odpowiednio przymocowana.
- Montaż ścienny telewizora powinien być wykonywany przez wykwalifikowanych pracowników serwisu. Telewizor powinien być montowany tylko na wsporniku ściennym, który bezpiecznie utrzyma ciężar telewizora. Niewłaściwe zamontowanie może spowodować obrażenia ciała lub uszkodzenie urządzenia. Nie próbuj samodzielnie mocować telewizora do ściany.
- Jeśli telewizor jest zamocowany do obrotowej podstawy lub obrotowego ramienia upewnij się, że przewód zasilający nie będzie naprężał się przy jego obracaniu. Naprężanie się przewodu zasilającego może poluzować połączenia oraz spowodować iskrzenie lub pożar.
- W przypadku zbliżającej się burzy odłącz telewizor od zasilania oraz anteny. W trakcie burzy nie dotykaj żadnej części telewizora, przewodu zasilającego ani antenowego.
- Upewnij się, że dostęp do przewodu zasilającego pozwala na proste odłączenie go od telewizora.
- Odłączając telewizor od zasilania, pamiętaj o wykonaniu następujących czynności:
 1. Wyłącz telewizor, a następnie zasilanie (jeśli jest to możliwe).
 2. Odłącz przewód zasilający od gniazdka elektrycznego.

3. Odłącz przewód zasilający od gniazda zasilającego na tylnym panelu telewizora. Odłącz przewód zasilający, trzymając za jego wtyk. Nie ciągnij za przewód zasilający.

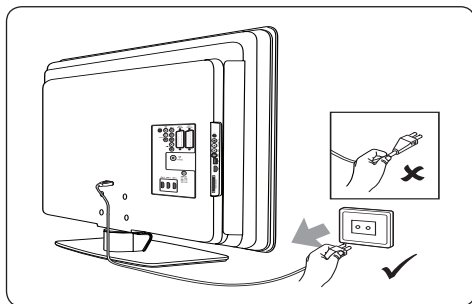

- Korzystanie ze słuchawek przy dużych poziomach głośności może doprowadzić do trwałego uszkodzenia słuchu. Duża głośność może po jakimś czasie wydawać się normalna, lecz może doprowadzić do uszkodzenia słuchu. Aby chronić słuch, należy ograniczać czas korzystania ze słuchawek przy dużych poziomach głośności.

1.2 Konserwacja ekranu

- Przed czyszczeniem ekranu wyłącz telewizor i odłącz go od sieci. Wytrzyj ekran miękką, suchą szmatką. Nie należy czyścić za substancji, takich jak środki czyszczące stosowane w gospodarstwach domowych, gdyż mogą one doprowadzić do uszkodzenia ekranu.

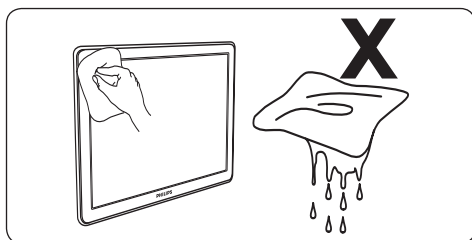

- Aby uniknąć zniekształcenia obrazu oraz płowienia kolorów, niezwłocznie usuwaj krople wody z ekranu.
- Nie dotykaj, nie naciskaj, nie trzymaj ani nie uderzaj ekranu twardymi przedmiotami, ponieważ może to spowodować trwałe uszkodzenie jego powierzchni.
- Jeśli jest to możliwe, unikaj nieruchomych obrazów, które są wyświetlane na ekranie

przez długi czas. Przykłady takich obrazów to menu ekranowe, strony telegazety, czarne paski lub informacje giełdowe. Jeśli nie można tego uniknąć, zmniejsz kontrast i jasność obrazu, aby zapobiec uszkodzeniu ekranu.

1.3 Ochrona środowiska

Recycling opakowania

Opakowanie niniejszego produktu przeznaczone jest do powtórnego wykorzystania. Informacje na temat recyklingu opakowania można uzyskać u lokalnych władz.

Pozbywanie się zużytego produktu

Niniejszy produkt został wykonany w oparciu o wysokiej jakości materiały i podzespoły, które poddane recyklingowi mogą być ponownie użyte. Jeśli produkt został opatrzony symbolem przekreślonego pojemnika na odpady, oznacza to, iż podlega on postanowieniom Dyrektywy Europejskiej 2002/96/WE.



Zużytego produktu nie należy wyrzucać wraz z innymi odpadami pochodzącymi z gospodarstwa domowego. Informacje na temat bezpiecznej utylizacji produktu można uzyskać u sprzedawcy. Nienadzorowane pozbywanie się odpadów szkodzi środowisku naturalnemu i ludzkiemu zdrowiu.

Utylizacja zużytych baterii

Należące do wyposażenia baterie nie zawierają rtęci i kadmu. Wszystkie zużyte baterie (dostarczone w zestawie oraz inne) należy utylizować zgodnie z obowiązującymi w miejscu zamieszkania przepisami.

Pobór mocy

Telewizor pobiera najmniejszą ilość energii w trybie gotowości, co zmniejsza negatywny wpływ na środowisko naturalne. Czynniki pobór mocy jest pokazany z tyłu telewizora.

Więcej danych technicznych tego produktu można znaleźć w ulotce na temat produktu umieszczonej na stronie www.philips.com/support.

2 Telewizor

Ta część omawia najczęściej stosowane przyciski sterujące i funkcje telewizora.

2.1 Opis telewizora

Boczne przyciski sterujące i wskaźniki

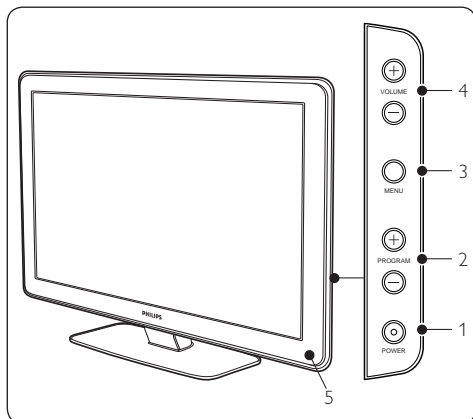

1. **POWER**
2. **PROGRAM +/-**
3. **MENU**
4. **VOLUME +/-**
5. Wskaźnik zasilania

Boczne złącza

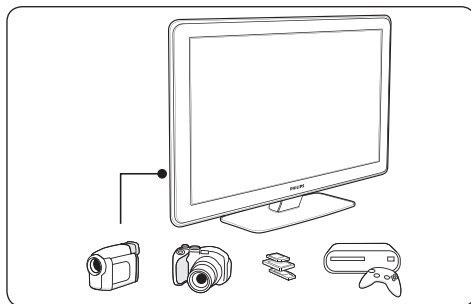

Z bocznych złączy można skorzystać do podłączania urządzeń przenośnych, takich jak kamera czy konsola do gier HD. Można także podłączyć słuchawki i urządzenia pamięci USB.

Tyłne złącza

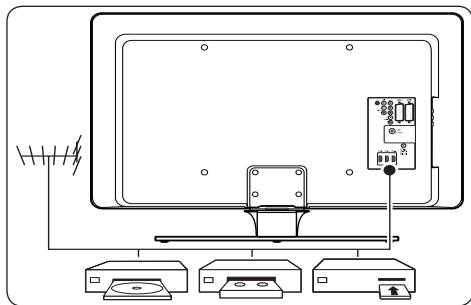

Tyłne złącza służą do podłączania anteny oraz innych stałych urządzeń, takich jak odtwarzacz płyt HD, odtwarzacz DVD lub magnetowid.

Uwaga

Więcej informacji na temat połączeń można znaleźć w części 7 Podłączanie urządzeń.

Pilot zdalnego sterowania

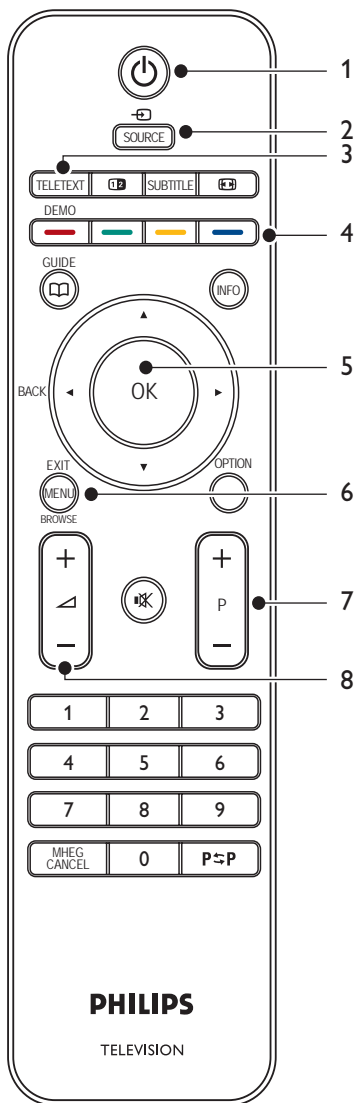

6. TRYB GOTOWOŚĆISOURCE

7. TELETEXT

8. KOLOROWE PRZYCISKI

Od lewej: czerwony, zielony, żółty, niebieski

9. PRZYCISKI NAWIGACYJNE:

Góra ▲, Dół ▼, Lewo ◀, Prawo ▶, OK

10. MENU

11. PROGRAM +/-

12. VOLUME +/-

Więcej informacji na temat pilota można znaleźć w części 5.1 *Opis pilota zdalnego sterowania*.

3 Czynności wstępne

Ta część pomaga w instalacji telewizora oraz uzupełnia informacje zawarte w *Skróconej instrukcji obsługi*.

Uwaga

Informacje na temat mocowania do podstawy znajdują się w *Skróconej instrukcji obsługi*.

3.1 Ustawianie telewizora w odpowiedniej pozycji

Przed ustawieniem telewizora należy zapoznać się z informacjami dotyczącymi bezpieczeństwa, które zawarte są w *części 1.1*, lecz również wziąć pod uwagę następujące kwestie:

- Idealna odległość oglądania telewizji to trzykrotność przekątnej ekranu telewizora.
- Telewizor powinien być ustawiony w takiej pozycji, w której światło nie pada na ekran.
- Przed ustawieniem telewizora należy podłączyć do niego wszystkie urządzenia.
- Telewizor jest wyposażony w gniazdo zabezpieczenia Kensington znajdujące się z tyłu telewizora.

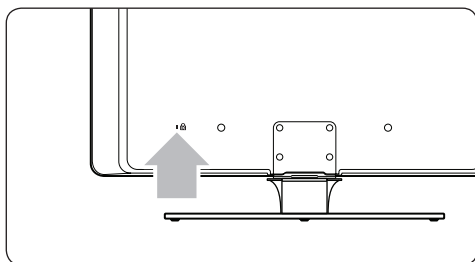

Jeśli podłączana jest blokada antykradzieżowa Kensington (niedołączona do zestawu), telewizor należy umieścić w zasięgu nieruchomego przedmiotu (takiego jak stół), który można przymocować do blokady.

3.2 Montaż naścienny telewizora

OSTRZEŻENIE

Montaż naścienny telewizora powinien być wykonywany przez wykwalifikowanych pracowników serwisu. Firma Koninklijke Philips Electronics N.V. nie bierze na siebie żadnej odpowiedzialności za niewłaściwy montaż, będący przyczyną wypadku lub obrażeń.

Krok 1 Zakup wspornika ściennego zgodnego ze standardem VESA

W zależności od rozmiarów telewizora, należy zakupić jeden z następujących wsporników naściennych:

Wymiary ekranu telewizora (cale/cm)	Typ wspornika ściennego zgodnego ze standardem VESA (milimetry)	Specjalne instrukcje
32 cale/ 81 cm	Regulowany 300 x 300	Wspornik naścienny zgodny ze standardem VESA musi zostać ustawiony na 200 x 300 przed przymocowaniem do telewizora.
37 cali/ 94 cm	Stały 300 x 300	Brak
42 cale/ 107 cm lub większy	Stały 400 x 400	Brak

Krok 2 Demontaż podstawy telewizora

Uwaga

Instrukcje te dotyczą wyłącznie modeli telewizorów z zamocowanymi podstawami. Jeśli podstawa nie jest zamocowana, przejdź do kroku 3, Podłączenie przewodów. Podstawy telewizorów mogą różnić się kształtem w niektórych modelach.

1. Ostrożnie połóż telewizor ekranem skierowanym w dół na płaskiej, stabilnej powierzchni przykrytej miękkim materiałem. Powinien on być na tyle gruby, by chronić ekran.

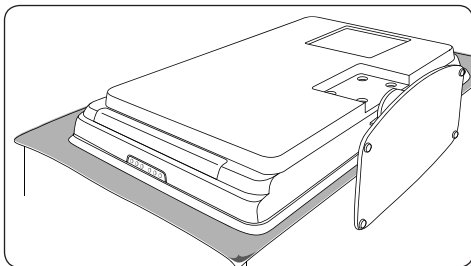

2. Korzystając ze śrubokręta krzyżakowego (niedołączony do zestawu), odkręć cztery śruby mocujące podstawę do telewizora.

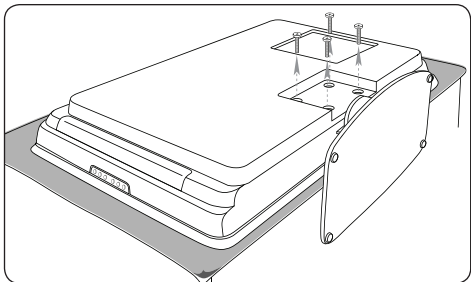

3. Zdecydowanie pociągnij za podstawę z dołu telewizora. Umieść podstawę oraz śruby w bezpiecznym miejscu, aby móc je później wykorzystać.

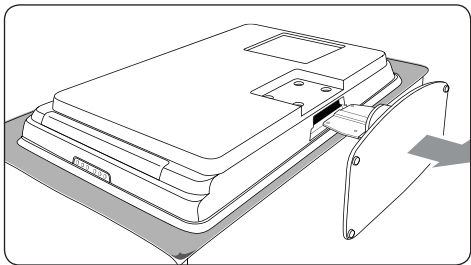

Krok 3 Mocowanie wspornika ściennego zgodnego ze standardem VESA do telewizora

1. Znajdź cztery nakrętki montażowe na panelu tylnym telewizora.

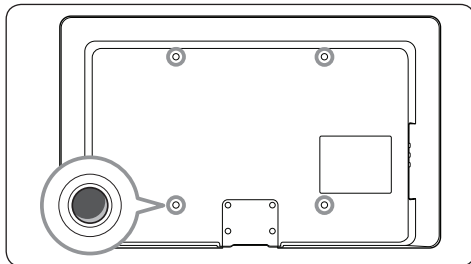

2. Kontynuuj montaż według instrukcji dołączonych do wspornika ściennego zgodnego ze standardem VESA.

Uwaga

Do przymontowania wspornika ściennego zgodnego ze standardem VESA do telewizora należy użyć dołączonych śrub (M6 dla modeli 32-calowych, M8 dla większych modeli).

3.3 Podłączenie przewodu antenowego

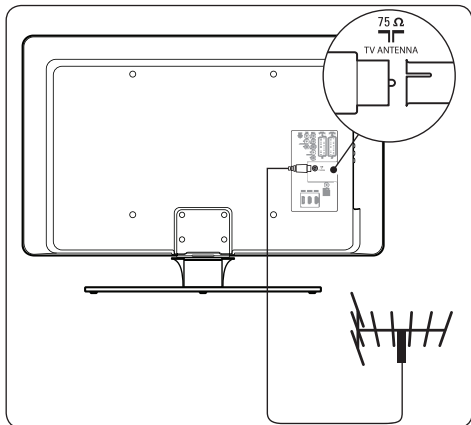

1. Znajdź złącze antenowe **TV ANTENNA** na panelu tylnym telewizora.
2. Podłącz jeden koniec przewodu antenowego (niedołączony do zestawu)

do złącza antenowego **TV ANTENNA**. Skorzystaj z przejściówki, jeśli przewód nie pasuje.

3. Podłącz drugi koniec przewodu antenowego do wyjścia antenowego i upewnij się, że oba przewody są dokładnie podłączone.

3.4 Podłączanie przewodu zasilającego

⚠ OSTRZEŻENIE

Należy sprawdzić, czy napięcie w sieci elektrycznej jest zgodne z napięciem wydrukowanym na panelu tylnym telewizora. Jeśli napięcia są różne, nie należy podłączać przewodu zasilającego.

Podłączanie przewodu zasilającego

ⓘ Uwaga

Umieszczenie wejścia zasilającego różni się w zależności od modelu telewizora.

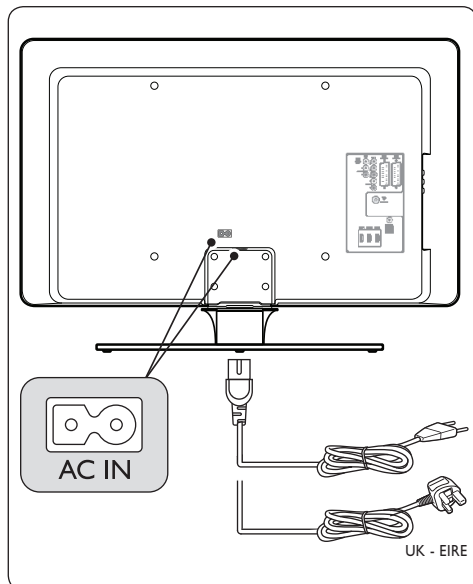

1. Znajdź wejście zasilające **AC IN** z tyłu lub na spodzie telewizora.
2. Podłącz przewód zasilający do wejścia zasilającego **AC IN**.

3. Podłącz przewód zasilający do gniazda i upewnij się, że oba jego końca są dokładnie podłączone.

3.5 Wkładanie baterii do pilota zdalnego sterowania

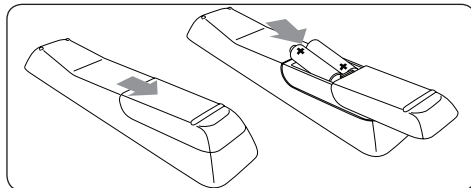

1. Otwórz pokrywę baterii na panelu tylnym pilota zdalnego sterowania.
2. Włóż dwie dołączone baterie (AAA, LR03). Sprawdź, czy baterie są prawidłowo włożone (wewnątrz komory baterii znajdują się oznaczenia + i -).
3. Wsuń pokrywę z powrotem na miejsce.

ⓘ Uwaga

Jeżeli pilot zdalnego sterowania nie jest używany przez długi czas, należy wyjąć z niego baterie.

3.6 Włączanie telewizora

Przy pierwszym włączeniu telewizora należy sprawdzić, czy przewód zasilający jest poprawnie podłączony. Włącz zasilanie (jest dostępny jest główny włącznik), a następnie naciśnij przycisk **POWER** z boku telewizora.

ⓘ Uwaga

W niektórych modelach telewizorów konieczne jest wciśnięcie przycisku **POWER** i przytrzymanie go przez około 2 sekundy. Sygnał dźwiękowy oznacza, że telewizor został włączony. Włączenie telewizora może potrwać do 15 sekund.

3.7 Ustawianie po raz pierwszy

Przy pierwszym włączeniu telewizora pojawia się menu wyboru języka.



Wybierz swój język i postępuj według wskazówek wyświetlanych na ekranie, aby ustawić telewizor.

Uwaga

Jeśli sieć DVB-C jest dostępna, zostanie wyświetlony komunikat z poleceniem wybrania opcji **Antena** lub **Kabel**. Wybór opcji **Antena** powoduje zainstalowanie kanałów DVB-T. Wybór opcji **Kabel** powoduje zainstalowanie kanałów DVB-C.

OSTRZEŻENIE

Nie należy zmieniać **Ustawienia** DVB-C, dopóki nie będzie to konieczne.

Wskazówka

Można ponownie zainstalować kanały w sposób przedstawiony w części 6. *Instalowanie kanałów.*

4 Korzystanie z telewizora

Ta część pomaga wykorzystać podstawowe czynności telewizora. Więcej informacji na temat podstawowych czynności można znaleźć w części 5 Korzystanie z dodatkowych funkcji telewizora.

4.1 Włączanie/wyłączanie oraz tryb gotowości

4.1.1 Włączanie telewizora

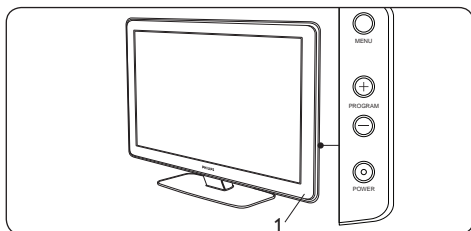

- Jeśli wskaźnik zasilania (1) jest wyłączony, naciśnij przycisk **POWER** z boku telewizora.

4.1.2 Wyłączanie telewizora

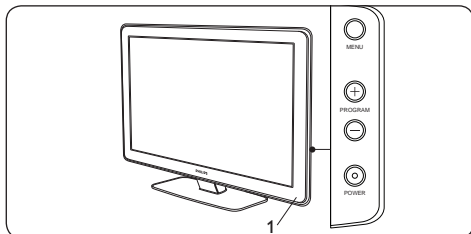

- Naciśnij przycisk **POWER** z boku telewizora.

4.1.3 Przełączanie telewizora w tryb gotowości

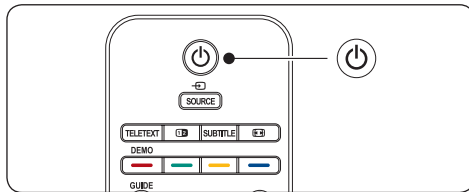

- Naciśnij przycisk **TRYB GOTOWOŚCI** na pilocie zdalnego sterowania. Wskaźnik zasilania przełącza się w tryb gotowości (kolor czerwony).

✿ Wskazówka

Pomimo tego, że telewizor pobiera bardzo mało energii, gdy znajduje się w trybie gotowości, należy pamiętać, że będzie ona pobierana dopóki będą podłączone przewody zasilające. Jeśli telewizor nie jest używany przez dłuższy czas, należy go wyłączyć oraz odłączyć od zasilania.

4.1.4 Włączanie telewizora znajdującego się w trybie gotowości

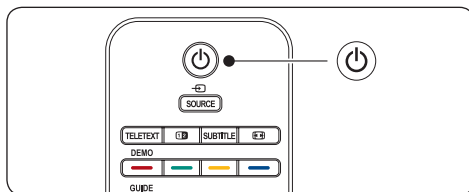

- Jeśli wskaźnik zasilania jest w trybie gotowości (kolor czerwony), naciśnij przycisk **TRYB GOTOWOŚCI** na pilocie zdalnego sterowania.

⊖ Uwaga

Jeśli nie możesz znaleźć pilota zdalnego sterowania, a chcesz włączyć telewizor znajdujący się w trybie gotowości, naciśnij przycisk **POWER** z boku telewizora. Spowoduje to wyłączenie telewizora. Naciśnij ponownie przycisk **POWER**, aby włączyć telewizor.

4.2 Oglądanie telewizji

4.2.1 Przełączanie kanałów

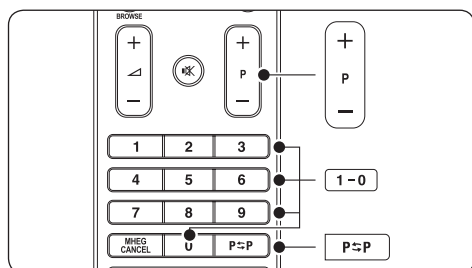

- Wybierz numer (od 1 do 999) lub naciśnij przycisk **P+/-** na pilocie zdalnego sterowania.
- Naciśnij przycisk **PROGRAM +/-** znajdujący się wśród bocznych przycisków sterujących telewizora.
- Naciśnij przycisk **P<=>P** na pilocie zdalnego sterowania, aby powrócić do poprzednio oglądanego kanału telewizyjnego.

4.2.2 Przełączanie kanałów (odbiornik cyfrowy)

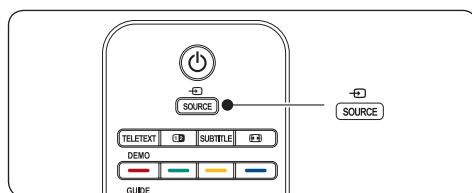

1. Włącz odbiornik cyfrowy.
2. Naciśnij przycisk **SOURCE** na pilocie zdalnego sterowania, aby wybrać wejście, do którego podłączony jest odbiornik.
3. Naciśnij przycisk **OK**, aby wybrać odbiornik cyfrowy.
4. Za pomocą pilota odbiornika cyfrowego wybierz kanał telewizyjny.

4.2.3 Regulacja głośności

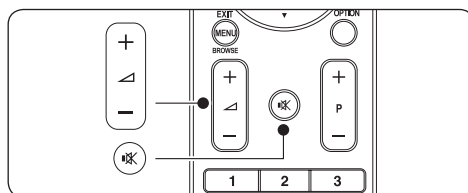

- Naciśnij przycisk **VOLUME +** lub **-** na pilocie zdalnego sterowania.
- Naciśnij przycisk **VOLUME +** lub **-** znajdujący się wśród bocznych przycisków sterujących.
- Naciśnij przycisk **MUTE** na pilocie zdalnego sterowania, aby wyciszyć dźwięk. Naciśnij przycisk **MUTE** aby przywrócić normalny poziom głośności.

Uwaga

Jeśli podłączone są słuchawki, wyreguluj ich głośność w sposób opisany w części 5.3.5 *Dostosowywanie ustawień dźwięku*. Naciśnij przycisk **MUTE** na pilocie zdalnego sterowania, aby wyciszyć głośniki telewizora. Naciśnięcie przycisku **VOLUME +/-** powoduje ponowne włączenie głośników.

4.3 Korzystanie z kanałów w sieciach DVB-C i DVB-T

Jeśli masz zainstalowane kanały DVB-C i DVB-T, możesz korzystać z kanałów obu sieci.

1. Naciśnij przycisk **MENU**.
2. Wybierz kolejno opcje **Menu telew.** > **Instalacja** > **Tryb instalacji**.
3. Wybierz opcję **Kabel** (aby korzystać z kanałów DVB-C) lub opcję **Antena** (aby korzystać z kanałów DVB-T).
4. Można przełączać telewizor między kanałami DVB-C lub DVB-T w sposób opisany w części 4.2.1. *Przełączanie kanałów*.

Uwaga

Instrukcje na temat instalowania kanałów DVB-C i DVB-T można znaleźć w części 6.1. *Automatyczne instalowanie kanałów.*

4.4 Korzystanie z telegazety

Większość kanałów telewizyjnych nadaje informacje poprzez telegazetę.

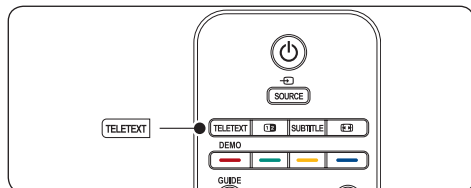

1. Naciśnij przycisk **TELETEXT** na pilocie zdalnego sterowania. Wyświetlona zostanie strona główna indeksu.
2. Aby wybrać stronę za pomocą pilota:
 - Wprowadź numer strony za pomocą przycisków numerycznych.
 - Naciśnij przycisk **P +/-** lub **▲/▼** aby wyświetlić następną lub poprzednią stronę.
 - Za pomocą kolorowego przycisku wybierz jedną z pozycji oznaczonych kolorami, znajdujących się u dołu ekranu.

Wskazówka

Naciśnij przycisk **P ⇄ P** aby wrócić do poprzednio oglądanej strony.

3. Naciśnij ponownie przycisk **TELETEXT**, aby wyłączyć telegazetę.

Uwaga (dotyczy tylko Wielkiej Brytanii)

Niektóre kanały telewizji cyfrowej oferują dedykowane cyfrowe usługi tekstowe (np. BBC1).

Więcej informacji na temat telegazety można znaleźć w części 5.5 *Korzystanie z zaawansowanych funkcji telegazety.*

5 Korzystanie z dodatkowych funkcji telewizora

Ta część pomaga korzystać z dodatkowych funkcji telewizora, opisuje między innymi:

- Korzystanie z menu telewizora (część 5.2)
- Dostosowywanie ustawień obrazu i dźwięku (część 5.3)
- Przełączanie w tryb Dom lub Pracownia (część 5.6)
- Korzystanie z zaawansowanych funkcji telegazety (część 5.7)
- Tworzenie listy ulubionych (część 5.8)
- Korzystanie z elektronicznego przewodnika telewizyjnego (EPG) (część 5.9)
- Korzystanie z wyłącznika czasowego i blokady funkcji (część 5.10)
- Korzystanie z napisów dialogowych (część 5.11)
- Przeglądanie zdjęć i słuchanie muzyki (część 5.12)
- Słuchanie cyfrowych kanałów radiowych (część 5.13)
- Aktualizowanie oprogramowania telewizora (część 5.14)

5.1 Opis pilota zdalnego sterowania

Ta część szczegółowo omawia funkcje pilota zdalnego sterowania.

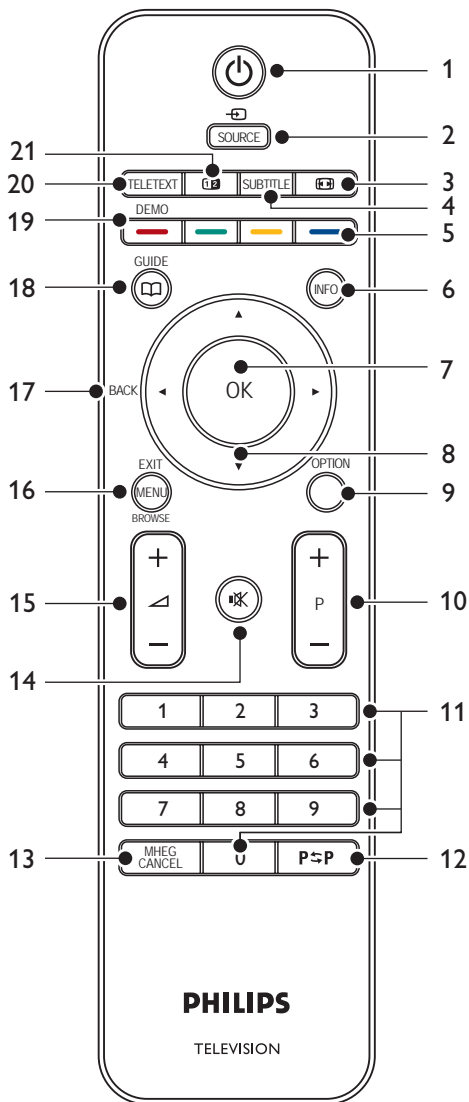

1. **TRYB GOTOWOŚCI**
Włączanie telewizora i przełączania go w tryb gotowości.
2. **SOURCE**
Wybór podłączonych urządzeń.
3. **FORMATU OBRAZU**
Wybór formatu wyświetlanego obrazu.
4. **SUBTITLE**
Włączanie i wyłączenie napisów.
5. **KOLOROWE PRZYCISKI**
Wybór zadań oraz stron telegazety.
6. **INFO**
Wyświetlanie informacji o programie, jeśli dostępne.
7. **OK**
Przejdź do menu **Wszystkie kanały** lub włączanie ustawienia.
8. **PRZYCISKI NAWIGACYJNE**
Klawisze góra ▲, dół ▼, lewo ◀ oraz prawo ▶ do poruszania się po menu.
9. **OPTION**
Wyświetlanie menu **Dostęp szybki**.
10. **(P) +/-**
Przełączanie na następny lub poprzedni kanał.
11. **PRZYCISKI NUMERYCZNE**
Wybór kanału, strony lub ustawienia.
12. **POPZEDNI KANAŁ**
Powrót do poprzednio oglądanego kanału.
13. **MHEG CANCEL**
Anulowanie tekstu cyfrowego lub interaktywnej usługi (dotyczy tylko Wielkiej Brytanii).
14. **WYCISZENIE**
Wyciszenie lub włączenie dźwięku.
15. **+/-**
Zwiększanie i zmniejszanie głośności.
16. **MENU**
Włączanie i wyłączenie menu.
17. **BACK**
18. **GUIDE**
Włączanie lub wyłączenie elektronicznego przewodnika telewizyjnego (EPG). Aktywny tylko dla kanałów cyfrowych.
19. **DEMO**
Włączanie i wyłączenie menu **Demo**.
20. **TELETEXT**
Włączanie i wyłączenie telegazety.
21. **PODWÓJNY OBRAZ**
Dzielenie obrazu i wyświetlanie bieżącego kanału lub źródła po lewej stronie ekranu. Po prawej stronie ekranu wyświetlana jest telegazeta.

5.2 Korzystanie z menu telewizora

Menu wyświetlane na ekranie umożliwiającą zainstalowanie telewizora, dostosowanie ustawień obrazu i dźwięku, a także uzyskanie dostępu do innych funkcji. Ta część omawia sposób poruszania się po menu.

5.2.1 Menu główne

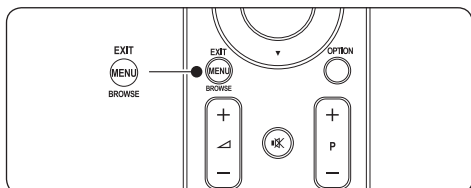

1. Naciśnij przycisk **MENU** na pilocie zdalnego sterowania, aby wyświetlić menu główne.

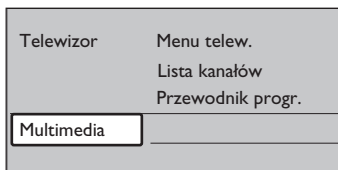

2. Naciśnij przycisk **MENU**, aby zakończyć.

W menu głównym znajdują się następujące elementy:

- **Menu telew.**
Wybierz to menu, aby zainstalować telewizor, dostosować ustawienia obrazu i dźwięku oraz innych funkcji.
- **Lista kanałów**
Wybierz ten element, aby wyświetlić listę kanałów. Tutaj można utworzyć listę ulubionych kanałów.
- **Przewodnik progr.**
Jest dostępny, gdy zainstalowane są kanały cyfrowe i umożliwia wyświetlanie informacji o programach cyfrowych. Patrz część 5.7 *Korzystanie z elektronicznego przewodnika telewizyjnego (EPG)*.
- **Multimedia**
Wybierz ten element, aby przeglądać zdjęcia lub odtwarzać muzykę zapisaną w urządzeniu USB. Patrz część 5.10 *Przeglądanie zdjęć i słuchanie muzyki*.

5.2.2 Korzystanie z menu głównego

Na poniższym przykładzie przedstawiono, w jaki sposób korzystać z menu głównego.

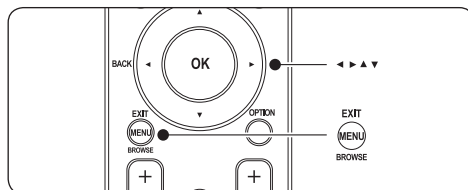

1. Naciśnij przycisk **MENU** na pilocie zdalnego sterowania, aby wyświetlić menu główne.

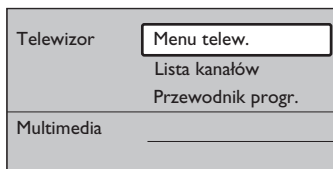

2. Naciśnij przycisk **▶**, aby otworzyć **Menu telew.**

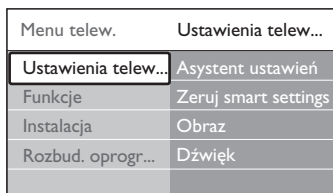

3. Naciśnij przycisk **▶**, aby otworzyć menu **Ustawienia telewizora**.

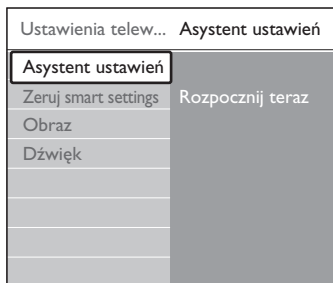

4. Naciśnij przycisk **▼**, aby wybrać opcję **Obraz**.

Ustawienia telew...	Obraz
Asystent ustawień	Kontrast
Zeruj smart settings	Jasność
Obraz	Kolor
Dźwięk	Nasycenie
	Ostrość
	Odcień

5. Naciśnij przycisk **▶**, aby wyświetlić ustawienia opcji **Obraz**.

Obraz	Kontrast
Kontrast 90	
Jasność 47	
Kolor 52	
Nasycenie 0	
Ostrość 4	
Odcień	

6. Naciśnij przycisk **▼**, aby wybrać opcję **Jasność**.

Obraz	Jasność
Kontrast 98	
Jasność 47	
Kolor 52	
Nasycenie 0	
Ostrość 4	
Odcień	

7. Naciśnij przycisk **▶**, aby wyświetlić ustawienie opcji **Jasność**.

Jasność

8. Za pomocą przycisku **▲** lub **▼** dostosuj ustawienie.
 9. Naciśnij przycisk **◀**, aby powrócić do ustawień opcji

Obraz lub naciśnij przycisk **MENU**, aby zakończyć.

- Uwaga**
 Jeśli zainstalowane i nadawane są kanały cyfrowe, dostępnych jest więcej opcji.

5.2.3 Korzystanie z menu szybkiego dostępu

Menu **szybkiego dostępu** umożliwia bezpośredni dostęp do określonych elementów menu, które są najczęściej potrzebne.

- Uwaga**
 Jeśli zainstalowane i nadawane są kanały cyfrowe, w menu **Dostęp szybki** są wyświetlane odpowiednie opcje cyfrowe.

- Naciśnij przycisk **OPTION** na pilocie zdalnego sterowania.
- Za pomocą przycisku **▲** lub **▼** wybierz opcję:
 - Język audio** (cyfrowy), patrz część 5.3.5 *Dostosowywanie ustawień dźwięku*.
 - Język napisów** (cyfrowy), patrz część 5.9.3 *Wybieranie języka napisów dla cyfrowych kanałów TV*.
 - Napisy**, patrz część 5.9 *Korzystanie z napisów dialogowych*.
 - Format obrazu**, patrz część 5.3.4 *Zmiana formatu obrazu*.
 - Korektor**, patrz część 5.3.5 *Dostosowywanie ustawień dźwięku*.
 - Zegar**
- Naciśnij przycisk **OK**, aby wyświetlić wybraną opcję menu.
- Za pomocą przycisków **▲**, **▼**, **◀**, **▶** dostosuj ustawienia w menu.
- Naciśnij przycisk **OPTION**, aby zamknąć menu.

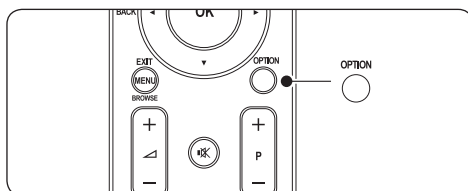

Wyświetlanie i ukrywanie zegara

1. W menu **Dostęp szybki** wybierz opcję **Zegar** i naciśnij przycisk **OK**, aby zegar był zawsze wyświetlany.

Dostęp szybki
Język audio
Język napisów
Napis
Format obrazu
Korektor
Zegar

2. Naciśnij przycisk **OPTION** i za pomocą przycisku **▲** lub **▼** ponownie wybierz opcję **Zegar**.
3. Naciśnij przycisk **OK**, aby ukryć zegar.

5.3 Dostosowywanie ustawień obrazu i dźwięku

Ta część omawia sposoby regulowania ustawień obrazu i dźwięku.

5.3.1 Korzystanie z asystenta ustawień

Za pomocą **asystenta ustawień** można wyregulować ustawienia obrazu i dźwięku.

1. Naciśnij przycisk **MENU** na pilocie i wybierz kolejno opcje: **Menu telew.** > **Ustawienia telewizora** > **Asystent ustawień**.
2. Naciśnij przycisk **►**, aby wejść.
3. Naciśnij przycisk **OK**, aby wybrać opcję **Rozpocznij teraz**.
4. Naciśnij zielony przycisk na pilocie zdalnego sterowania, aby włączyć asystenta.
5. Za pomocą przycisku **◀** lub **►** wybierz lewą lub prawą stronę.
6. Naciśnij zielony przycisk, aby przejść do następnego ustawienia. Dokonasz ustawień kilku opcji. Po zakończeniu zostanie wyświetlony monit o zachowanie tych ustawień.
7. Naciśnij zielony przycisk, aby zapisać wszystkie ustawienia.

5.3.2 Dostosowywanie ustawień obrazu

Ta część omawia sposoby regulowania ustawień obrazu.

1. Naciśnij przycisk **MENU** na pilocie i wybierz kolejno opcje: **Menu telew.** > **Ustawienia telewizora** > **Obraz**.

Ustawienia telew...	Obraz
Asystent ustawień	Kontrast
Zeruj smart settings	Jasność
Obraz	Kolor
Dźwięk	Nasycenie
	Ostrość
	Odcień
	Dynamiczny kontr.
	Redukcja szumów
	Wzmocnienie kolor...
	Active control
	Czujnik światła
	Format obrazu

2. Naciśnij przycisk **►**, aby wyświetlić listę.
3. Za pomocą przycisku **▲** lub **▼** wybierz ustawienie:
 - **Kontrast**
Umożliwia zmianę poziomu intensywności światła w jasnych częściach obrazu i pozostawienie ciemnych części obrazu bez zmian.
 - **Jasność**
Umożliwia zmianę poziomu intensywności światła obrazu.
 - **Kolor**
Umożliwia zmianę poziomu nasycenia koloru.
 - **Nasycenie**
Jeśli nadawany jest sygnał NTSC, ustawienie to równoważy różnice kolorystyczne.
 - **Ostrość**
Umożliwia zmianę poziomu ostrości szczegółów.
 - **Odcień**
Umożliwia wybór ustawienia kolorów: **Normalny**, **Ciepły** (czerwonawy) lub **Zimny** (niebieskawy). Wybierz opcję **Własne**, aby utworzyć własne ustawienie.
 - **Odcień personalny**
Jeśli wybrano opcję **Własne** w menu

Odcień, postępuj zgodnie z instrukcjami na ekranie, aby zmienić wartość opcji:

- **R-WP** (punkt bieli – czerwony)
- **G-WP** (punkt bieli – zielony)
- **B-WP** (punkt bieli – niebieski)
- **R-BL** (poziom czerni – czerwony)
- **G-BL** (poziom czerni – zielony).

- **Dynamiczny kontr.**

Poprawia kontrast obrazu w przypadku zmieniających się obrazów na ekranie. Dostępne ustawienia to: **Minimum**, **Średni**, **Maksimum** i **Wył.** Zalecamy użyć ustawienia **Średni**.

- **Redukcja szumów**

Eliminuje i redukuje szumy występujące w sygnale obrazu. Dostępne ustawienia to: **Minimum**, **Średni**, **Maksimum** i **Wył.**

- **Wzmocnienie kolorów**

Sprawia, że kolory są bardziej jaskrawe oraz poprawia rozdzielczość szczegółów w przypadku jasnych kolorów. Dostępne ustawienia to: **Minimum**, **Średni**, **Maksimum** i **Wył.**

- **Active Control**

Koryguje wszystkie przychodzące sygnały w celu zapewnienia najlepszej możliwej jakości obrazu. **Włącza** i **wyłącza** funkcję Active Control.

- **Czujnik światła**

Dostosowuje ustawienia obrazu do warunków oświetlenia panujących w pomieszczeniu. **Włącza** i **wyłącza** czujnik światła.

 **Uwaga**

Dostępne tylko w wybranych modelach telewizorów.

- **Format obrazu,**

patrz część 5.3.4 *Zmiana formatu obrazu*.

5.3.3 Korzystanie z inteligentnych ustawień

Oprócz ręcznego dostosowywania ustawień obrazu można także skorzystać z inteligentnych

ustawień, które włączą uprzednio zdefiniowane ustawienia obrazu i funkcji.

1. Naciśnij przycisk **MENU** na pilocie zdalnego sterowania i wybierz kolejno opcje: **Menu telew. > Ustawienia telewizora > Zeruj smart settings**.
2. Naciśnij przycisk **▶**, aby wyświetlić listę.
3. Za pomocą przycisków **▲** lub **▼** wybierz jedno z następujących ustawień:

- **Bieżący**

Włącza ręcznie wybrane ustawienia obrazu i dźwięku.

- **Standard**

Włącza naturalne ustawienia obrazu i dźwięku odpowiednie do salonu.

- **Jaskrawy**

Włącza doskonałe ustawienia obrazu i dźwięku odpowiednie do jasno oświetlonego pomieszczenia.

- **Film**

Włącza dynamiczne ustawienia obrazu i dźwięku, zapewniające wrażenia jak w kinie.

4. Naciśnij zielony przycisk, aby zapisać dokonany wybór.

5.3.4 Zmiana formatu obrazu

Dopasuj format obrazu do zawartości wyświetlanej na ekranie.

1. Naciśnij przycisk  **formatu obrazu** na pilocie zdalnego sterowania. Albo naciśnij przycisk **MENU** na pilocie i wybierz kolejno opcje: **Menu telew. > Ustawienia telewizora > Obraz > Format obrazu**.

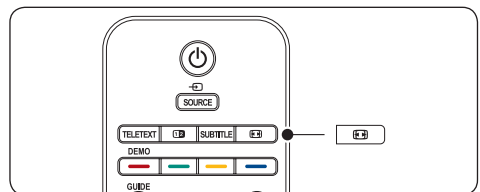

2. Za pomocą przycisku **▲** lub **▼** wybierz jeden z następujących formatów obrazów:

- **Format autom.** (nieдоступny w przypadku komputera)

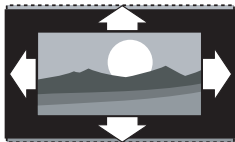

Automatycznie powiększa obraz, aby wypełniał on cały obszar ekranu. Napisy dialogowe są widoczne.

Uwaga

Zalecamy korzystanie z opcji **Format autom.** w celu zminimalizowania zniekształceń.

- **Super zoom** (nieдоступny w trybie HD)

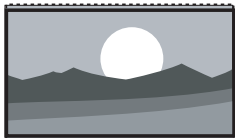

Usuwa czarne pasy po bokach ekranu w przypadku programów nadawanych w formacie 4:3, powodując minimalne zniekształcenia.

- **4:3** (nieдоступny w trybie HD)

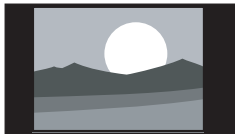

Wyświetla obraz w tradycyjnym formacie 4:3.

Uwaga

Ciągłe korzystanie z formatu obrazu **4:3** może spowodować zniekształcenia obrazu. Zalecamy korzystanie z opcji **Format autom.**

- **Format 14:9** (nieдоступny w trybie HD)

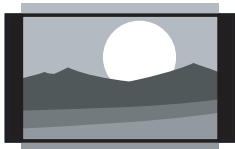

Skaluje tradycyjny obraz w formacie 4:3 do formatu 14:9.

Uwaga

Ciągłe korzystanie z formatu obrazu **14:9** może spowodować zniekształcenia obrazu.

Zalecamy korzystanie z opcji **Format autom.**

- **Format 16:9** (nieдоступny w trybie HD)

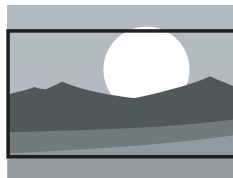

Skaluje tradycyjny obraz w formacie 4:3 do formatu 16:9.

- **Szeroki ekran**

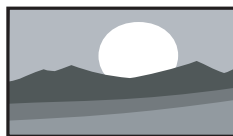

Rozciąga tradycyjny obraz w formacie 4:3 do formatu 16:9.

- **Nieskalowany** (tylko w trybie HD i komputera)

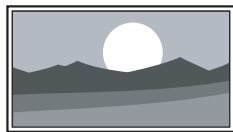

Zapewnia maksymalną ostrość, ale na obramowaniach mogą pojawiać się zniekształcenia. Ponadto, w przypadku obrazu z komputera na ekranie mogą pojawiać się czarne pasy.

5.3.5 Dostosowywanie ustawień dźwięku

Ta część omawia sposoby regulowania ustawień dźwięku.

1. Naciśnij przycisk **MENU** na pilocie i wybierz kolejno opcje: **Menu telew. > Ustawienia telewizora > Dźwięk.**
2. Naciśnij przycisk **▶**, aby wyświetlić listę.

Ustawienia telewizora	Dźwięk
Ustawienia telewizora	Korektor
Reset smart settings	Głośność
Obraz	Balans
Dźwięk	Jęz. dzw.
	Fonia I-II
	Mono/Stereo
	Efekt surround
	Głośność słuchawek
	Automat. regulacja g.
	Korekta głośności
	Auto surround

3. Za pomocą przycisków ▲ lub ▼ wybierz jedno z następujących ustawień:

• **Korektor**

Umożliwia zmianę tonów wysokich i tonów niskich dźwięku. Wybierz odpowiedni pasek, aby zmienić żądane ustawienie. Albo za pomocą kolorowych przycisków wybierz zdefiniowane ustawienie korektora:

- **Standard**
Neutralne ustawienie korektora.
- **Speech (Mowa)**
Ustawienie uwydatniające mowę.
- **Multimedia**
Ustawienie uwydatniające różne typy brzmień.
- **Muzyka**
Ustawienie optymalizujące brzmienie muzyki.

• **Głośność**
Umożliwia zmianę głośności.

✳ **Wskazówka**

Aby włączyć lub wyłączyć skalę głośności , która pojawia się po zmianie głośności, naciśnij przycisk **MENU** na pilocie i wybierz kolejno opcje: **Menu telew.** > **Instalacja** > **Preferencje**. Naciśnij przycisk **▶**, aby wyświetlić listę, i wybierz opcję **Skala głośności wł.** lub **Skala głośności wł.**

• **Balans**

Umożliwia ustawienie balansu lewego i prawego głośnika, tak aby najlepiej pasował do miejsca odsłuchu.

• **Język audio**

Wyświetla listę języków ścieżki dźwiękowej dla kanału cyfrowego (nie dostępne w przypadku kanałów analogowych).

• **Fonia I/II**

Umożliwia wybranie jednego z dwóch dostępnych języków.

• **Mono/Stereo**

Jeśli nadawany jest dźwięk stereofoniczny, można dla danego kanału telewizyjnego wybrać dźwięk stereofoniczny lub monofoniczny.

• **Efekt surround**

Włącz tę opcję, jeśli dostępny jest dźwięk przestrzenny.

• **Głośność słuchawek**

Umożliwia zmianę głośności słuchawek.

⊞ **Uwaga**

Jeśli słuchawki są podłączone, naciśnij przycisk **wyciszenia** na pilocie, aby wyciszyć dźwięk głośników telewizora. Głośniki telewizora można włączyć za pomocą przycisków **głośności +/-**.

• **Autom. regulacja głośności**

Ogranicza nagłe zmiany głośności, np. w przypadku bloków reklamowych lub podczas przełączania z jednego kanału na inny. Można **włączyć** lub **wyłączyć** tę funkcję.

• **Korekta głośności**

Wyrównuje różnice w głośności dźwięku na różnych kanałach lub z różnych podłączonych urządzeń. Przed włączeniem korekty głośności przełącz telewizor w tryb podłączonego urządzenia.

• **Auto surround**

Umożliwia automatyczne przełączanie telewizora w najlepszy nadawany tryb dźwięku przestrzennego. Można **włączyć** lub **wyłączyć** tę funkcję.

5.4 Przełączanie w tryb Dom lub Pracownia

1. Naciśnij przycisk **MENU** na pilocie i wybierz kolejno opcje: **Menu telew.** > **Instalacja** > **Preferencje** > **Lokalizacja**.
2. Naciśnij przycisk **▶**, aby otworzyć menu

Lokalizacja.

3. Za pomocą przycisku ▲ lub ▼ wybierz tryb telewizora:
 - **Pracownia**
Zmienia inteligentne ustawienia na ustawienie **Jaskrawy**, idealne do sklepu. Możliwość zmiany ustawień jest ograniczona.
 - **Dom**
Zapewnia domowemu użytkownikowi pełną dowolność zmiany wszystkich ustawień telewizora.
4. Naciśnij przycisk **OK**, aby potwierdzić wybór.
5. Naciśnij przycisk **MENU**, aby zakończyć.

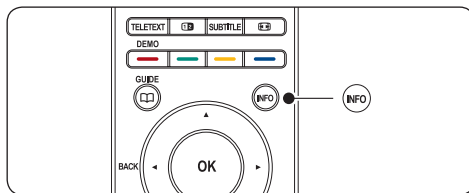

Zostanie wyświetlony opis tematów telegazety (T.O.P.).

3. Za pomocą przycisków ◀, ▶ lub ▲, ▼ wybierz temat.
4. Naciśnij przycisk **OK**, aby wyświetlić stronę.

5.5 Korzystanie z zaawansowanych funkcji telegazety

Telewizor jest wyposażony w pamięć na 1200 stron telegazety, w której przechowywane są nadawane strony telegazety wraz z podstronami. Pamięć telegazety pozwala skrócić czas wczytywania stron.

5.5.1 Wybieranie podstron telegazety

Strona telegazety może zawierać kilka podstron. Strony te są wyświetlane na pasku obok głównego numeru strony.

1. Naciśnij przycisk **TELETEXT** na pilocie zdalnego sterowania.
2. Wybierz stronę telegazety.
3. Za pomocą przycisku ◀ lub ▶ wybierz podstronę.

5.5.2 Wybieranie tematów telegazety (T.O.P)

Dzięki tematowi telegazety (T.O.P.) można przejść od jednego tematu do innego bez używania numerów stron. Tematy telegazety nie są nadawane przez wszystkie kanały telewizyjne.

1. Naciśnij przycisk **TELETEXT** na pilocie zdalnego sterowania.
2. Naciśnij przycisk **INFO**.

5.5.3 Korzystanie z telegazety w trybie podwójnego obrazu

Włączenie telegazety w trybie podwójnego obrazu powoduje wyświetlenie obrazu kanału lub źródła po lewej stronie ekranu. Telegazeta zostanie wyświetlona po prawej stronie.

1. Naciśnij przycisk **12** podwójnego obrazu na pilocie, aby włączyć telegazetę w trybie podwójnego obrazu.
2. Ponownie naciśnij przycisk **12**, aby włączyć normalny widok telegazety.
3. Naciśnij przycisk **TELETEXT**, aby wyłączyć telegazetę.

5.5.4 Przeszukiwanie telegazety

Można szybko przechodzić do tematów skojarzonych z numerami stron lub wyszukiwać określone słowa na stronach telegazety.

1. Naciśnij przycisk **TELETEXT** na pilocie zdalnego sterowania.
2. Naciśnij przycisk **OK**, aby podświetlić pierwsze słowo lub numer.
3. Za pomocą przycisków ▲, ▼ lub ◀, ▶ przejdź do następnego słowa lub numeru na stronie.
4. Naciśnij przycisk **OK**, aby wyszukać stronę, która zawiera podświetlone słowo lub numer.
5. Naciśnij przycisk ▲, aż żadne słowo lub numer nie będą podświetlone, aby zakończyć **wyszukiwanie**.

5.5.5 Powiększanie stron telegazety

W celu zwiększenia wygody czytania stron telegazety można powiększyć.

1. Naciśnij przycisk **TELETEXT** na pilocie zdalnego sterowania i wybierz stronę telegazety.
2. Naciśnij przycisk **OPTION** na pilocie, aby powiększyć górną część strony.

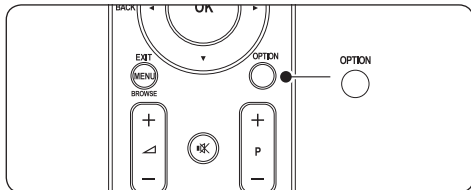

3. Ponownie naciśnij przycisk **OPTION**, aby powiększyć dolną część strony.
4. Za pomocą przycisków **▲** lub **▼** przewiń powiększoną stronę.
5. Ponownie naciśnij przycisk **OPTION**, aby powrócić do normalnego rozmiaru strony.

5.5.6 Korzystanie z menu telegazety

Za pomocą opcji menu telegazety można uzyskać dostęp do ukrytych danych, automatycznie przeglądać podstrony i zmieniać ustawienie znaków.

1. Naciśnij przycisk **TELETEXT** na pilocie zdalnego sterowania.
2. Naciśnij przycisk **MENU**. Zostanie wyświetlone **menu telegazety**.

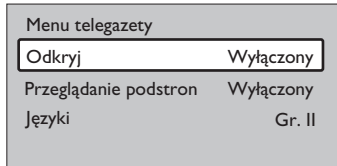

3. Za pomocą przycisku **▲** lub **▼** wybierz opcję:
 - **Odkryj**
Umożliwia ukrywanie lub pokazywanie ukrytych na stronie informacji, np. rozwiązań zagadek i łamigłówek.
 - **Przeglądanie podstron**
Jeśli wybrana strona posiada podstrony, można je automatycznie przeglądać.

- **Język**
Niektóre języki wykorzystują różne zestawy znaków. W przypadku używania innego języka włącz odpowiednią grupę języków, aby prawidłowo wyświetlić znaki w tekście.
4. Naciśnij przycisk **OK**, aby zmienić opcję:
 5. Naciśnij przycisk **MENU**, aby zamknąć **Menu telegazety**.
 6. Naciśnij przycisk **TELETEXT**, aby wyłączyć telegazetę.

5.5.7 Korzystanie z cyfrowych usług tekstowych (dotyczy tylko Wielkiej Brytanii)

Niektórzy nadawcy telewizji cyfrowej w Wielkiej Brytanii oferują dedykowane cyfrowe usługi tekstowe lub usługi interaktywne (np. BBC1). Usługi te działają jak zwykła telegazeta z numerami, kolorami i przyciskami nawigacyjnymi.

1. Naciśnij przycisk **TELETEXT** na pilocie zdalnego sterowania.
2. Za pomocą przycisków **▲**, **▼** lub **◀**, **▶** wybierz lub podświetl elementy.
3. Naciśnij jeden z kolorowych przycisków, aby wybrać opcję.
4. Naciśnij przycisk **OK**, aby potwierdzić lub aktywować.
5. Naciśnij przycisk **MHEG Cancel** (Anuluj MHEG), aby anulować tekst cyfrowy lub usługi interaktywne.

- ❗ **Ostrzeżenie**
Cyfrowe usługi tekstowe są blokowane, jeśli nadawane są napisy dialogowe, a w menu **Funkcje** została włączona opcja **Napisy**. Więcej informacji można znaleźć w części 5.9 *Napisy dialogowe*.

5.5.8 Korzystanie z telegazety 2.5

Ten rodzaj telegazety oferuje żywsze kolory i lepszą grafikę, jeśli jest nadawana przez kanał telewizyjny. Telegazeta 2.5 jest włączona domyślnie.

1. Naciśnij przycisk **MENU** na pilocie i wybierz kolejno opcje: **Menu telew.** > **Instalacja** > **Preferencje** > **Telegazeta 2.5**.

2. Naciśnij przycisk ►, aby wyświetlić listę.
3. Można **włączyć** lub **wyłączyć** tę funkcję.
4. Naciśnij przycisk **OK**, aby zmienić opcję.

5.6 Tworzenie list ulubionych kanałów

Za pomocą listy **Wszystkie kanały** można wyświetlić listę wszystkich kanałów lub utworzyć własną listę ulubionych kanałów telewizyjnych i stacji radiowych. Na przykład każdy członek rodziny może utworzyć swoją własną listę.

5.6.1 Wybór listy ulubionych kanałów

1. Naciśnij przycisk **OK** na pilocie. Albo naciśnij przycisk **MENU** i wybierz opcję **Lista kanałów**.
W przypadku nowej instalacji zostanie wyświetlona lista **Wszystkie kanały**.

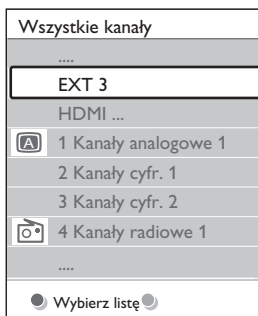

W przypadku kolejnej instalacji zostanie wyświetlona ostatnio wybrana lista ulubionych kanałów.

2. Naciśnij czerwony przycisk, aby wyświetlić wszystkie listy ulubionych kanałów.
3. Za pomocą przycisku ▲ lub ▼ wybierz listę.
4. Naciśnij przycisk **OK**. Zostanie wyświetlona wybrana lista ulubionych kanałów.
5. Ponownie naciśnij przycisk **OK**, aby zakończyć.

5.6.2 Konfiguracja listy ulubionych kanałów

1. Naciśnij przycisk **OK** na pilocie. Zostanie

wyświetlona ostatnio wybrana lista.

2. Naciśnij czerwony przycisk, aby wyświetlić wszystkie listy ulubionych kanałów.
3. Za pomocą przycisku ▲ lub ▼ wybierz listę.
4. Naciśnij przycisk **OK**.
5. Naciśnij zielony przycisk, aby przejść do trybu **edycji**. Wybranie listy powoduje wyświetlenie pełnej listy kanałów.
6. Za pomocą przycisku ▲ lub ▼ podświetl kanał.
7. Naciśnij przycisk **OK**, aby zaznaczyć (lub odznaczyć) podświetlony kanał. Kanał zostanie dodany do (lub usunięty z) wybranej listy.
8. Ponownie naciśnij zielony przycisk, aby wyjść z trybu **edycji**. Zostanie wyświetlona zmodyfikowana lista kanałów.

5.6.3 Wybieranie kanału z listy ulubionych kanałów

1. Naciśnij przycisk **OK** na pilocie. Zostanie wyświetlona ostatnio wybrana lista kanałów.
2. Za pomocą przycisku ▲ lub ▼ podświetl kanał.
3. Naciśnij przycisk **OK**. Telewizor dostroi się do tego kanału.

✿ Wskazówka

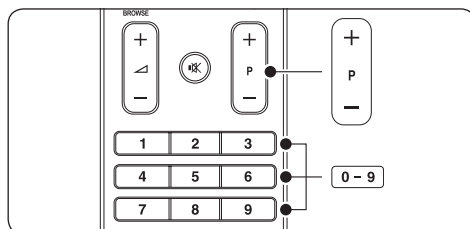

- Za pomocą przycisków **(P) +/-** na pilocie zdalnego sterowania wyszukaj kanały na wybranej liście.
- Za pomocą przycisków numerycznych można wybrać kanały spoza listy.

5.7 Korzystanie z elektronicznego przewodnika telewizyjnego (EPG)

Elektroniczny przewodnik telewizyjny (EPG) stanowią wyświetlane na ekranie informacje i godziny emisji cyfrowych programów telewizyjnych. Przewodnik nie jest dostępny dla kanałów analogowych. Umożliwia on poruszanie się między programami, wybieranie i oglądanie programów według czasu, tytułu lub gatunku.

Istnieją dwa rodzaje elektronicznego przewodnika telewizyjnego (EPG): „**Now and Next**” (Bieżący i następny) oraz „**7 or 8 day**” (7 lub 8 dni). Przewodnik telewizyjny typu „**Now and Next**” jest zawsze dostępny, ale „**7 or 8 day**” jest dostępny tylko w niektórych krajach.

Za pomocą menu elektronicznego przewodnika telewizyjnego można:

- wyświetlić listę aktualnie nadawanych programów cyfrowych,
- sprawdzić informacje o zbliżających się programach,
- grupować programy według gatunku,
- ustawiać przypomnienia o rozpoczęciu programów,
- ustawiać preferowane kanały EPG.

5.7.1 Włączanie elektronicznego przewodnika telewizyjnego (EPG)

ⓘ Uwaga

Przy pierwszym skorzystaniu z przewodnika może wyświetlić się komunikat z poleceniem wykonania aktualizacji. Postępuj zgodnie z wyświetlanymi instrukcjami:

1. Naciśnij przycisk  **GUIDE** na pilocie zdalnego sterowania.

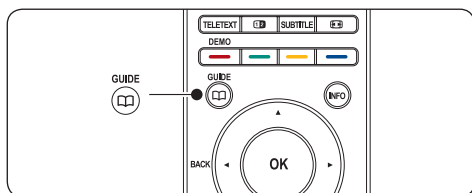

Albo naciśnij przycisk **MENU** i wybierz opcję **Przewodnik progr.**

Zostaną wyświetlone następujące rodzaje przewodników:

„Now and Next”

Wyświetlone zostaną szczegółowe informacje na temat bieżącego programu.

26 BBC1	Wt., 12 Wrz.	09:17
Tytuł: Commonwealth Games		
Info: 7:50 - 12:30 : 280 min		
.....		
<input checked="" type="radio"/> Wyjście	<input checked="" type="radio"/> Następny	<input type="radio"/>
By zmienić kanał, naciśnij - P +.		

lub

„7 or 8 day”

Pobranie danych przewodnika „**7 or 8 day**” może zająć trochę czasu. Po pobraniu danych zostanie wyświetlona lista programów telewizyjnych.

	Przewodnik progr.	Wt., 12 Wrz.
	Około 09:55	Następny
BBC ONE	07:50 Commonwealth	12:30 Commonwealth
BBC TWO	09:50 Tweenies	10:15 Something Special
five	09:00 The Wright Stuff	10:30 Trisha Goddard
BBC THREE	05:32 This is BBC THREE	12:00 This is BBC THREE
BBC FOUR	05:32 This is BBC FOUR	12:00 This is BBC FOUR
abc1	09:20 Moonlighting	10:15 Daddio
<input checked="" type="radio"/> Przypomnij	<input checked="" type="radio"/> Oglądaj	<input checked="" type="radio"/> Przeskocz do ...
13:50 Anastasia		0010 - EEN

2. Za pomocą kolorowych przycisków na pilocie można aktywować dostępne polecenia:

- **Następny:** wyświetlanie informacji na temat następnego programu.
- **Przypomnij:** zaznaczenie lub usunięcie zaznaczenia programu jako przypomnienia.
- **Oglądaj:** oglądanie lub słuchanie bieżącego programu.
- **Przeskocz do...:** przejście do następnego lub poprzedniego dnia.
- **Info:** wyświetlanie dostępnych informacji na temat wybranego programu.

3. Naciśnij przycisk  **GUIDE**, aby zamknąć przewodnik.

5.7.2 Więcej informacji na temat przewodnika „7 or 8 day”

Menu przewodnika telewizyjnego umożliwia m.in. wyszukiwanie programów według gatunku oraz zaplanowanych przypomnień.

1. Naciśnij przycisk  **GUIDE** na pilocie zdalnego sterowania.
2. Naciśnij przycisk **MENU** na pilocie. Zostanie wyświetlone menu **Przewodnik progr.**

Przewodnik progr.	Program
Program	12:30 South Today
Szukaj wg gatunku	11:50 Working Lunch
Planowe przypom...	11:55 Melrose Place
Preferow. kan. EPG	13:00 In aller Freund
Pobierz dane EPG	

3. Za pomocą przycisku **▲** lub **▼** wybierz opcję menu.
4. Naciśnij przycisk **▶**, aby wejść.
5. Za pomocą przycisku **▲** lub **▼** dokonaj wyboru.
6. Naciśnij przycisk **OK** lub zielony przycisk, aby potwierdzić wybór.
7. Naciśnij przycisk  **GUIDE**, aby zamknąć przewodnik.

Uwaga

W menu **Przewodnik progr.** wyświetlane są jedynie kanały preferowane.

5.8 Korzystanie z wyłącznika czasowego i blokady funkcji

Ta część omawia sposoby włączania i wyłączania telewizora o określonej godzinie oraz sposoby blokowania funkcji telewizora.

5.8.1 Automatyczne przełączanie telewizora w tryb gotowości (Wyłącznik czasowy)

Po upływie określonego czasu wyłącznik czasowy przełącza telewizor w tryb gotowości.

1. Naciśnij przycisk **MENU** na pilocie i wybierz kolejno opcje: **Menu telew. > Funkcje > Wyłącznik czasowy.**
2. Naciśnij przycisk **▶**, aby wyświetlić pasek **wyłącznika czasowego.**
3. Za pomocą przycisku **▲** lub **▼** ustaw wyłącznik czasowy. Wyłącznik można ustawić

maksymalnie na 180 minut w odstępach co 5 minut. Ustawienie 0 minut oznacza, że wyłącznik czasowy jest wyłączony.

4. Naciśnij przycisk **OK**, aby aktywować wyłącznik czasowy.

Uwaga

Zawsze można wyłączyć telewizor wcześniej bądź ponownie ustawić wyłącznik czasowy podczas odczucia.

5.8.2 Automatyczne włączanie telewizora (Timer)

O określonej godzinie timer automatycznie przełączy telewizor z trybu gotowości na określony kanał.

1. Naciśnij przycisk **MENU** na pilocie i wybierz kolejno opcje: **Menu telew. > Funkcje > Timer.**
2. Naciśnij przycisk **▶**, aby wyświetlić menu **Timer.**
3. Za pomocą przycisków **▲**, **▼**, **◀** lub **▶** wybierz elementy menu, aby ustawić kanał, dzień tygodnia, częstotliwość i godzinę rozpoczęcia.
4. Naciśnij przycisk **OK**, aby potwierdzić wybór.
5. Naciśnij przycisk **MENU**, aby zakończyć.

Wskazówka

Aby wyłączyć funkcję timera, wybierz opcję **Wył.** w menu **Timer.**

5.8.3 Blokowanie kanałów telewizyjnych lub podłączonych urządzeń (Blokowane funkcje)

Za pomocą czterocyfrowego kodu można zablokować określone kanały telewizyjne i/lub podłączone urządzenia w celu uniemożliwienia korzystania z ich przez dzieci.

Ustawianie lub zmiana kodu blokowanych funkcji

1. Naciśnij przycisk **MENU** na pilocie i wybierz kolejno opcje: **Menu telew. > Funkcje > Ustaw kod** lub **Zmień kod.**
2. Naciśnij przycisk **▶**, aby wprowadzić kod konfiguracyjny.
3. Wprowadź własny kod za pomocą przycisków numerycznych. Ponownie wyświetlone zostanie menu **Funkcje** z komunikatem potwierdzającym utworzenie lub zmianę kodu.

Wskazówka

W przypadku zapomnienia kodu wprowadź

„8888”, aby zastąpić wszystkie istniejące kody.

Wyświetlanie menu blokowanych funkcji

1. Naciśnij przycisk **MENU** na pilocie i wybierz kolejno opcje: **Menu telew.** > **Funkcje** > **Blokowane funkcje** i naciśnij przycisk **►**, aby wprowadzić własny kod.
2. Wprowadź własny kod za pomocą przycisków numerycznych.

Blokowanie lub odblokowywanie wszystkich kanałów i podłączonych urządzeń

1. W menu **Blokowane funkcje** wybierz opcję **Blokada** lub **Odblokuj**.
2. Naciśnij przycisk **OK**.

Blokowanie określonych programów lub wszystkich kanałów od określonej godziny

1. W menu **Blokowane funkcje** wybierz opcję **Blokada własna**.

Blokowane funkcje	Blokada person...
Blokada	Blokada czasowa
Blokada własna	Blokada kanału
Odblokuj	Zab. rodzicielskie

2. Naciśnij przycisk **►**, aby otworzyć menu **Blokada własna**.
3. Naciśnij przycisk **►**, aby otworzyć menu **Blokada czasowa**.
4. Wybierz opcję **Wł.**, aby włączyć funkcję **Timer lock** (Blokada timerem).
5. Naciśnij przycisk **◀**.
6. Wybierz opcję **Czas**.
7. Naciśnij przycisk **►**.
8. Za pomocą przycisków **▲**, **▼** i **►** wprowadź czas.
9. Naciśnij przycisk **OK**.

Blokowanie jednego lub większej liczby kanałów i podłączonych urządzeń

1. W menu **Blokowane funkcje** wybierz opcję **Blokada własna**.
2. Naciśnij przycisk **►**, aby wejść.
3. Za pomocą przycisku **▲** lub **▼** wybierz opcję **Blokada kanału**.

4. Naciśnij przycisk **►**.
5. Za pomocą przycisków **▲** lub **▼** wybierz kanał lub urządzenie, które chcesz zablokować lub odblokować.
6. Dokonując wyboru za każdym razem naciśnij przycisk **OK**, aby zablokować lub odblokować żądany kanał lub urządzenie.

Ustawianie zabezpieczenia rodzicielskiego

Niektórzy nadawcy telewizji cyfrowej stosują w swoich programach ograniczenia wiekowe. Telewizor można ustawić w taki sposób, aby wyświetlał tylko programy z ograniczeniem wyższym niż wiek dziecka.

1. W menu **Blokowane funkcje** wybierz opcję **Blokada własna**.
2. Naciśnij przycisk **►**, aby wejść.
3. Za pomocą przycisku **▲** lub **▼** wybierz opcję **Zab. rodzicielskie**.
4. Naciśnij przycisk **►**.
5. Za pomocą przycisku **▲** lub **▼** wybierz ograniczenie wiekowe.
6. Naciśnij przycisk **Menu**, aby zamknąć menu **Blokowane funkcje**.

5.9 Korzystanie z napisów dialogowych

Napisy dialogowe można włączyć dla każdego kanału telewizyjnego. Napisy dialogowe są przesyłane przez telegazetę lub cyfrowy sygnał telewizyjny (DVB-T). W przypadku cyfrowego sygnału telewizyjnego można dodatkowo wybrać preferowany język napisów.

5.9.1 Włączanie napisów dla analogowych kanałów TV

1. Wybierz analogowy kanał telewizyjny.
2. Naciśnij przycisk **TELETEXT** na pilocie zdalnego sterowania.
3. Wprowadź trzycyfrowy numer strony napisów dialogowych.
4. Naciśnij przycisk **TELETEXT**, aby wyłączyć telegazetę.
5. Naciśnij przycisk **MENU** na pilocie i wybierz kolejno opcje: **Menu telew.** > **Funkcje** > **Napisy**.

6. Naciśnij przycisk ►, aby wyświetlić listę.

Menu telew.	Funkcje
Ustawienia telew...	Napis
Funkcje	Język napisów
Instalacja	Wyłącznik czasowy
Rozbud. oprogr...	Blokowane funkcje
	Ustaw/Zmień kod
	Timer
	Wspólny interfejs
	Demo

7. Za pomocą przycisku ▲ lub ▼ wybierz opcję **Włączony**, aby zawsze wyświetlać napisy dialogowe lub wybierz opcję **Włącz gdy ściszony**, aby wyświetlać napisy tylko po wyciszeniu dźwięku za pomocą przycisku  na pilocie.
8. Naciśnij przycisk **OK**, aby powrócić do menu **Funkcje**.

Uwaga

Niniejszą procedurę należy powtórzyć w przypadku każdego kanału analogowego.

5.9.2 Włączanie napisów dla cyfrowych kanałów TV

Powtórz czynności od 5 do 8 w części 5.9.1 *Włączanie napisów dla analogowych kanałów TV*.

5.9.3 Wybieranie języka napisów dla cyfrowych kanałów TV

Uwaga

Po wybraniu języka napisów dialogowych w cyfrowym kanale telewizyjnym (jak opisano poniżej) preferowany język napisów ustawiony w menu **Instalacja** zostanie czasowo anulowany.

1. Naciśnij przycisk **MENU** na pilocie i wybierz kolejno opcje: **Menu telew.** > **Funkcje** > **Język napisów**.
2. Naciśnij przycisk ►, aby wyświetlić listę dostępnych języków.
3. Za pomocą przycisku ▲ lub ▼ wybierz język napisów dialogowych.
4. Naciśnij przycisk **OK**.

5.10 Przeglądanie zdjęć i słuchanie muzyki

Podłącz zewnętrzne urządzenie pamięci USB i wyświetlaj zdjęcia (tylko w formacie JPEG) lub słuchaj muzyki (tylko w formacie MP3 lub LPCM).

Uwaga

Firma Philips nie ponosi odpowiedzialności za brak obsługi posiadanego przez użytkownika urządzenia pamięci USB przez telewizor ani za uszkodzenie lub utratę zapisanych danych w wyniku takiego użytkowania.

5.10.1 Podłączanie urządzenia pamięci USB

Po włączeniu telewizora podłącz urządzenie pamięci USB do portu USB z boku telewizora. Na ekranie zostanie automatycznie wyświetlone menu główne, a nazwa urządzenia USB będzie podświetlona obok opcji **Multimedia**.

Telewizor	Menu telew.
	Lista kanałów
	Przewodnik progr.
Multimedia	

Uwaga

Patrz część 7.1 *Opis połączeń*, aby znaleźć opis bocznych złączy, wraz z portem USB.

5.10.2 Odłączanie urządzenia pamięci USB

Ostrzeżenie

Aby uniknąć uszkodzenia urządzenia USB podczas jego odłączania, postępuj zgodnie z poniższą procedurą.

1. Naciśnij przycisk **MENU** na pilocie, aby zamknąć menu **Multimedia**.
2. Zaczekaj kilka sekund przed odłączeniem urządzenia USB.

5.10.3 Przeglądanie zdjęć

1. Po podłączeniu urządzenia pamięci USB do telewizora naciśnij przycisk ►, aby otworzyć

menu **Multimedia**. Podświetlona zostanie opcja **Obraz**.

USB	Obraz
📁 Obraz	📁 Afrika_2001
📁 Muzyka	📁 Paris_2006
	📷 My_car.jpg
	📷 Jean.jpg
	📷 Mary.jpg

- Naciśnij przycisk **▶**, aby otworzyć folder **Obraz**.
- Za pomocą przycisku **▲** lub **▼** wybierz zdjęcie lub album ze zdjęciami w urządzeniu USB.

Obraz	Afrika_2001
📁 Afrika_2001	📷 Kenya.jpg
📁 Paris_2005	📷 Congo.jpg
📷 My_car.jpg	📷 Victoria.jpg
📷 Jean.jpg	📷 Dakar.jpg
📷 Mary.jpg	📷 Cairo.jpg

Afrika_2001	Afrika_2001
📷 Kenya.jpg	
📷 Congo.jpg	
📷 Victoria.jpg	
📷 Dakar.jpg	
📷 Cairo.jpg	
	📷 Kenya.jpg

- Naciśnij przycisk **OK**, aby obejrzeć wybrane zdjęcie lub rozpocząć pokaz slajdów ze zdjęciami w wybranego albumu.
 - Naciśnij przycisk **OK**, aby wstrzymać pokaz slajdów. Ponownie naciśnij przycisk **OK**, aby uruchomić pokaz slajdów kolejny raz.
 - Naciśnij jeden z kolorowych przycisków na pilocie, aby uruchomić odpowiednią funkcję wyświetloną u dołu ekranu.
 - Naciśnij niebieski przycisk, aby zatrzymać pokaz slajdów i wyświetlić więcej funkcji. Jeśli pasek funkcji u dołu ekranu zniknął, naciśnij dowolny kolorowy przycisk, aby znowu go wyświetlić.
- Naciśnij przycisk **◀** i wybierz inne zdjęcie lub album.

Ustawienia pokazu slajdów

- Bez szczegół. / Więcej szczeg.**
Wyświetla nazwę obrazu, datę, rozmiar oraz następane zdjęcie w pokazie slajdów.

- Przejścia**
Wyświetla listę dostępnych stylów przejść między obrazami. Za pomocą przycisku **▲** lub **▼** wybierz styl przejścia i naciśnij przycisk **OK**, aby go uruchomić.
- Czas pok.slajd.**
Umożliwia ustawienie odstępu czasu pomiędzy przejściami: **Mały**, **Średni** lub **Długo**.
- Obróć**
Umożliwia obracanie obrazów.
- Zoom**
Wyświetla listę dostępnych wartości powiększenia.
- Rozp. pokaz / Zatrzym. pokaz**
Rozpoczynanie lub zatrzymywanie pokazu slajdów.

5.10.4 Wyświetlanie miniatur

Miniatury pozwalają wyświetlić album ze zdjęciami w formacie podglądu.

- Wybierz album ze zdjęciami.
- Naciśnij przycisk **▶**, aby wyświetlić listę zdjęć.
- Naciśnij zielony przycisk.
- Za pomocą przycisków **▲**, **▼**, **◀** lub **▶** podświetl zdjęcie.
- Naciśnij przycisk **OK**, aby wyświetlić to zdjęcie.
- Naciśnij przycisk **◀**, aby powrócić do podglądu miniatur.
- Ponownie naciśnij zielony przycisk, aby powrócić do listy zdjęć.

5.10.5 Słuchanie muzyki

- Po podłączeniu urządzenia pamięci USB do telewizora naciśnij przycisk **▶**, aby otworzyć menu **Multimedia**.
- Wybierz opcję **Muzyka**, a następnie naciśnij przycisk **▶**, aby otworzyć folder **Muzyka**.
- Za pomocą przycisku **▲** lub **▼** wybierz utwór lub album muzyczny.
- Naciśnij przycisk **OK**, aby odtwarzać wybrany utwór lub album.

Ustawienia muzyki

- **Bez szczegół. / Więcej szczeg.**
Wyświetla nazwę pliku.
- **Powt.: jeden / Powt.:wszystkie**
Powtórzenie utworu lub albumu.
- **Losowo**
Odtwarzanie utworów w kolejności losowej.

5.10.6 Wyświetlanie pokazu slajdów z podkładem muzycznym

Zapisane obrazy można wyświetlać w formie pokazu slajdów przy akompaniamencie muzyki.

1. Wybierz album z utworami, a następnie naciśnij przycisk **OK**.
2. Wybierz album, który ma zostać wyświetlony, a następnie naciśnij przycisk **OK**.

5.11 Słuchanie cyfrowych kanałów radiowych

Jeśli na danym obszarze są dostępne cyfrowe kanały radiowe, zostaną one zainstalowane automatycznie podczas procesu instalacji. Aby zmienić kolejność cyfrowych kanałów radiowych, patrz część 6.5 *Zmiana kolejności kanałów*.

1. Naciśnij przycisk **OK** na pilocie. Zostanie wyświetlone menu **Wszystkie kanały**.
2. Za pomocą przycisków numerycznych wybierz kanał radiowy.
3. Naciśnij przycisk **OK**.

5.12 Aktualizowanie oprogramowania telewizora

Firma Philips stale stara się ulepszać swoje produkty, dlatego zalecamy na bieżąco aktualizować oprogramowanie telewizora. Sprawdź dostępność aktualizacji na stronie internetowej www.philips.com/support.

5.12.1 Sprawdzanie bieżącej wersji oprogramowania

- Naciśnij przycisk **MENU** na pilocie i wybierz kolejno opcje: **Menu telew.** > **Rozbudowa oprogramowania** > **Inform. o zainstal. oprogramowaniu**.

5.12.2 Sprawdzanie dostępności aktualizacji oprogramowania

Od czasu do czasu firma Philips przesyła za pośrednictwem cyfrowych sygnałów telewizyjnych komunikaty informujące o dostępności aktualizacji oprogramowania.

- Naciśnij przycisk **MENU** na pilocie i wybierz kolejno opcje: **Menu telew.** > **Rozbudowa oprogramowania** > **Ogłoszenie**.

5.12.3 Aktualizowanie oprogramowania (cyfrowe sygnały telewizyjne)

Jeżeli telewizor korzystania z cyfrowego sygnału telewizyjnego (DVB-T), aktualizacje oprogramowania zostaną odebrane automatycznie. W przypadku wyświetlenia komunikatu aktualizacji oprogramowania:

- Wybierz opcję **Teraz** (zalecane), aby natychmiast zaktualizować oprogramowanie.
- Wybierz opcję **Później**, aby zaktualizować oprogramowanie później.
- Naciśnij przycisk **Anuluj**, aby zamknąć okno aktualizacji (niezalecane). W przypadku anulowania procesu aktualizacji zaktualizuj oprogramowanie ręcznie, naciskając przycisk **MENU** i wybierając kolejno opcje: **Menu telew.** > **Rozbudowa oprogramowania** > **Lokalna rozbudowa**. Postępuj zgodnie z wyświetlanymi instrukcjami.

5.12.4 Aktualizowanie oprogramowania (analogowe sygnały telewizyjne)

Uwaga

Przed wykonaniem tej procedury wykonaj następujące czynności:

- Zarezerwuj sobie wystarczająco dużo czasu na wykonanie pełnej aktualizacji.
 - Przygotuj urządzenie pamięci USB z co najmniej 64 MB wolnego miejsca.
 - Zapewnij sobie dostęp do komputera z portem USB i dostępem do Internetu.
1. Naciśnij przycisk **MENU** na pilocie i wybierz kolejno opcje: **Menu telew.** > **Rozbudowa oprogramowania** > **Asystent aktualizacji**.
 2. Wybierz polecenie **Rozpocznij teraz**.
 3. Podłącz urządzenie pamięci USB i naciśnij zielony przycisk. Nastąpi skopiowanie pliku identyfikatora do urządzenia USB.
 4. Naciśnij zielony przycisk, aby zakończyć.
 5. Podłącz urządzenie pamięci USB do komputera.
 6. Przejdź do urządzenia USB w komputerze i kliknij dwukrotnie plik HTML o nazwie „Update”.
 7. Postępuj według instrukcji na ekranie, aby zakończyć aktualizację.

6 Instalowanie kanałów

Przy pierwszej konfiguracji telewizora zostanie wyświetlony komunikat z poleceniem wybrania odpowiedniego języka menu i przeprowadzenia automatycznej instalacji wszystkich cyfrowych kanałów telewizyjnych i radiowych (jeśli są dostępne).

W tym rozdziale znajdują się instrukcje dotyczące ponownego instalowania kanałów oraz innych przydatnych funkcji instalowania kanałów.

Uwaga

Ponowna instalacja kanałów spowoduje modyfikację listy **Wszystkie kanały**.

6.1 Automatyczne instalowanie kanałów

Ta część zawiera instrukcje dotyczące automatycznego wyszukiwania i zapisywania kanałów. Instrukcje dotyczą zarówno kanałów cyfrowych, jak i analogowych.

Etap 1: Wybór języka menu

Uwaga

Przejdź do etapu 2: *Wybór kraju*, jeśli ustawienia języka są prawidłowe.

1. Naciśnij przycisk **MENU** na pilocie zdalnego sterowania i wybierz kolejno opcje **Menu telewizora** > **Instalacja** > **Języki** > **Język menu**.

Języki	Język menu
Język menu	<input type="radio"/> English
Główny dźwięk	<input type="radio"/> Español
Dodatkowy dźwięk	<input type="radio"/> Français
Główne napisy	<input type="radio"/> Hrvatski
Dodatkowe napisy	<input type="radio"/> Italiano
Główna telegazeta	<input type="radio"/> Magyar
Dodatkowa telegazeta	...

2. Naciśnij przycisk **▶**, aby otworzyć menu **Język menu**.
3. Naciśnij przycisk **▲** lub **▼**, aby wybrać język.
4. Naciśnij przycisk **OK**, aby potwierdzić wybór.

5. Naciśnij dwukrotnie przycisk **◀**, aby wrócić do menu **Instalacja**.

Instalacja	Języki
Języki	Język menu
Strefa czasowa	Główny dźwięk
Instalacja kanałów	Dodatkowy dźwięk
Preferencje	Główne napisy
Połączenia	Dodatkowe napisy
Ustawienia fabryczne	Główna telegazeta
	Dodatkowa telegazeta

6. Za pomocą menu **Języki** można również skonfigurować następujące ustawienia języka (tylko w przypadku kanałów cyfrowych):

- **Główny dźwięk i dodatkowy** Wybierz podstawowy i dodatkowy język dźwięku dla kanałów cyfrowych.
- **Główne napisy i dodatkowe** Wybierz podstawowy i dodatkowy język napisów dla kanałów cyfrowych.
- **Główna telegazeta i Dodatkowa telegazeta** Wybierz podstawowy i dodatkowy język telegazety dla kanałów cyfrowych.
- **Słabosłyszący** Wybierz opcję **Wt.**, aby napisy dialogowe w wersji dla niedosłyszących były wyświetlane w języku podstawowym i dodatkowym.

Etap 2: Wybór kraju

Wybierz kraj, w którym przebywasz. Instalacja i porządkowanie kanałów w telewizorze jest zależne od kraju.

Uwaga

Przejdź do etapu 3: *Wybór opcji Antena lub Kabel*, jeśli ustawienia kraju są prawidłowe.

1. W menu **Instalacja** naciśnij przycisk **▼**, aby wybrać opcję **Instalacja kanałów**.
2. Naciśnij przycisk **▶**, aby wyświetlić listę. Zostaje podświetlona opcja **Instalacja Strojenie auto**.
3. Naciśnij przycisk **▶**, aby wybrać opcję **Rozpocznij teraz**.

- Naciśnij przycisk **OK**, aby potwierdzić wybór.
- Naciśnij przycisk **▲** lub **▼**, aby wybrać kraj.
- Naciśnij przycisk **Następny**.

Etap 3: Wybór opcji Antena lub Kabel (tylko DVB-C)

Uwaga

Ta opcja jest wyświetlana tylko wtedy, kiedy w danym kraju jest dostępny sygnał w standardzie DVB-C (cyfrowa telewizja kablowa). Jeśli w danym kraju nie jest dostępny sygnał w standardzie DVB-C, przejdź od razu do etapu 4: Instalowanie kanałów.

- Naciśnij przycisk **▲** lub **▼**, aby wybrać opcję **Antena** lub **Kabel**. Wybranie opcji **Antena** powoduje zainstalowanie kanałów dostępnych w standardzie DVB-T (naziemny cyfrowy przekaz obrazu). Wybranie opcji **Kabel** powoduje zainstalowanie kanałów dostępnych w standardzie DVB-C.
- Naciśnij przycisk **Następny**.

Etap 4: Instalowanie kanałów

Telewizor wyszuka i zapisze w pamięci wszystkie dostępne cyfrowe i analogowe kanały telewizyjne oraz wszystkie dostępne cyfrowe kanały radiowe.

OSTRZEŻENIE

W przypadku wybrania opcji **Kabel** w etapu 3: Wybór opcji Antena lub Kabel dostępne jest menu **Ustawienia**. Ustawienia należy pozostawić bez zmian, chyba że dostawca sygnału DVB-C poda wartości **Częstotliwości sieci**, **ID sieci** lub **Szybkość transmisji symboli**. Należy zauważyć, że ustawienie opcji **Wyszukiwanie częstotliwości** na wartość **Pełne wyszukiwanie** może znacznie wydłużyć czas instalacji.

- Naciśnij przycisk **Rozpocznij**, aby rozpocząć instalację. Instalacja może potrwać kilka minut.
- Po zakończeniu naciśnij przycisk **Zakończenie**, aby wrócić do menu **Instalacja**.
- Naciśnij przycisk **MENU**, aby zakończyć.

Uwaga

Jeśli masz dostęp do sygnału w standardach DVB-T oraz DVB-C i chcesz oglądać kanały z obu sieci, musisz zainstalować kanały dwukrotnie — raz dla sieci DVB-T i raz dla sieci DVB-C. Po zakończeniu instalacji można przełączać kanały tak, jak opisano w części 4.3. *Korzystanie z kanałów w sieciach DVB-C i DVB-T.*

Wskazówka

W przypadku znalezienia cyfrowych kanałów telewizyjnych na liście zainstalowanych kanałów mogą znajdować się puste numery kanałów. Informacje na temat zmiany nazw, zmiany kolejności oraz usuwania zapisanych kanałów można znaleźć w części 6.5. *Zmienianie kolejności kanałów.*

6.2 Ręczna instalacja kanałów

W tej części opisano sposób ręcznego wyszukiwania i zapisywania kanałów analogowych.

Etap 1: Wybór systemu

Uwaga

Przejdź od razu do etapu 2: Wyszukiwanie i zapisywanie nowych kanałów telewizyjnych, jeśli ustawienia systemu są prawidłowe.

- Naciśnij przycisk **MENU** na pilocie zdalnego sterowania i wybierz kolejno opcje **Menu telewizora > Instalacja > Instalacja kanałów > Analogowy: Strojenie ręczne**.

Instalacja kanału	Analog.:instal.ręczna
Strojenie auto	System
Instalacja uaktualn...	Szukaj
Tryb cyfr.: odbiór t...	Dostrajanie
Analog.:instal.ręczna	Zapisz w pam. bież...
Przegrupuj	Zapisz w pam. jako...

- Naciśnij przycisk **▶**, aby otworzyć menu **Instalacja kanałów**. Zostaje podświetlona opcja **System**.
- Naciśnij przycisk **▶**, aby rozwinąć listę **System**.
- Naciskaj przycisk **▲** lub **▼**, aby wybrać kraj lub region.

5. Naciśnij przycisk ◀, aby wrócić do menu **Instalacja kanałów**.

Krok 2: Wyszukiwanie i zapisywanie nowych kanałów telewizyjnych

1. Naciśnij przycisk **MENU** na pilocie i wybierz kolejno opcje: **Menu telew.** > **Instalacja** > **Instalacja kanałów** > **Analogowy: instalacja ręczna** > **Szukaj**.
2. Naciśnij przycisk ▶, aby otworzyć menu **Szukaj**.
3. Naciśnij czerwony przycisk i ręcznie wprowadź trzycyfrową częstotliwość, korzystając z przycisków numerycznych na pilocie. Albo naciśnij zielony przycisk, aby automatycznie wyszukać następny kanał.
4. Po znalezieniu nowego kanału naciśnij przycisk ◀.
5. Wybierz opcję **Zapisz w pam. jako nowy kanał**, aby zapisać ten kanał pod nowym numerem.
6. Naciśnij przycisk ▶, aby wejść.
7. Naciśnij przycisk **OK**. Zostanie wyświetlony komunikat **Wykonane**.
8. Naciśnij przycisk **MENU**, aby zakończyć.

6.2.1 Dostrajanie kanałów analogowych

Kanały analogowe można dostrajić ręcznie, gdy ich odbiór jest słaby.

1. Naciśnij przycisk **MENU** na pilocie i wybierz kolejno opcje: **Menu telew.** > **Instalacja** > **Instalacja kanałów** > **Analogowy: instalacja ręczna** > **Dostrajanie**.
2. Naciśnij przycisk ▶, aby otworzyć menu **Dostrajanie**.
3. Za pomocą przycisku ▲ lub ▼ dostosuj częstotliwość.
4. Po zakończeniu naciśnij przycisk ◀.
5. Wybierz opcję **Zapisz w pamięci bieżący kanał**, aby zapisać dostrajony kanał pod bieżącym numerem kanału.
6. Naciśnij przycisk ▶, aby wejść.
7. Naciśnij przycisk **OK**. Zostanie wyświetlony

komunikat **Wykonane**.

8. Naciśnij przycisk **MENU**, aby zakończyć.

6.3 Zmiana nazwy kanału

1. Naciśnij przycisk **MENU** na pilocie i wybierz kolejno opcje **Menu telew.** > **Instalacja** > **Instalacja kanałów** > **Przegrupuj**.
2. Naciśnij przycisk ▶, aby wyświetlić listę **Przegrupuj**.
3. Za pomocą przycisku ▲ lub ▼ na liście **Przegrupuj** zaznacz kanał, którego nazwę chcesz zmienić.
4. Naciśnij czerwony przycisk.
5. Za pomocą przycisków ◀ i ▶ wybierz znaki lub skoryguj przyciskami ▲ i ▼, aby je zmienić. Spacja, cyfry (0–9) i inne znaki specjalne znajdują się pomiędzy literami **Z** i **A**.
6. Naciśnij zielony przycisk lub przycisk **OK**, aby zakończyć.

✳ Wskazówka

Naciśnij żółty przycisk, aby usunąć wszystkie znaki. Naciśnij niebieski przycisk, aby usunąć tylko podświetlony znak.

6.4 Usuwanie i ponowne instalowanie kanałów

Zapisane kanały można usunąć, a usunięte kanały można zainstalować ponownie.

1. Naciśnij przycisk **MENU** na pilocie i wybierz kolejno opcje **Menu telew.** > **Instalacja** > **Instalacja kanałów** > **Przegrupuj**.
2. Naciśnij przycisk ►, aby wyświetlić listę **Przegrupuj**.
3. Za pomocą przycisków ▲ lub ▼ wybierz kanał, który chcesz usunąć lub zainstalować ponownie.
4. Naciśnij zielony przycisk, aby usunąć lub ponownie zainstalować wybrany kanał.
5. Naciśnij przycisk **MENU**, aby zakończyć.

6.5 Zmiana kolejności kanałów

1. Naciśnij przycisk **MENU** na pilocie i wybierz kolejno opcje **Menu telew.** > **Instalacja** > **Instalacja kanałów** > **Przegrupuj**.
2. Naciśnij przycisk ►, aby wyświetlić listę **Przegrupuj**.
3. Za pomocą przycisku ▲ lub ▼ wybierz kanał, którego kolejność chcesz zmienić.
4. Naciśnij żółty przycisk, aby przesunąć kanał do góry na liście kanałów lub naciśnij niebieski przycisk, aby przesunąć kanał w dół.
5. Naciśnij przycisk **MENU**, aby zakończyć.

6.6 Ręczna aktualizacja listy kanałów

Jeśli telewizor działa w trybie gotowości, aktualizacja jest przeprowadzana codziennie rano. Ta aktualizacja powoduje dopasowanie kanałów zapisanych na liście kanałów z kanałami dostępnymi od nadawcy. Jeśli kanał jest niedostępny, zostanie usunięty automatycznie z listy kanałów.

Listę kanałów można również zaktualizować ręcznie.

1. Naciśnij przycisk **MENU** na pilocie i wybierz kolejno opcje: **Menu telew.** > **Instalacja** > **Instalacja kanałów** > **Instalacja uaktualnienia**.
2. Naciśnij przycisk ►, aby otworzyć menu **Instalacja uaktualnienia**. Podświetlone zostanie polecenie **Rozpocznij teraz**.
3. Naciśnij przycisk **OK**.
4. Naciśnij zielony przycisk, aby rozpocząć aktualizację. Może to potrwać kilka minut.
5. Po zakończeniu aktualizacji naciśnij czerwony przycisk, aby wrócić do menu **Instalacja kanałów**.
6. Naciśnij przycisk **MENU**, aby zakończyć.

6.7 Testowy odbiór sygnału cyfrowego

W przypadku cyfrowych sygnałów telewizyjnych można sprawdzić jakość i siłę sygnału kanałów cyfrowych. Dzięki temu można przetestować antenę TV lub satelitarną i w razie potrzeby zmienić jej położenie.

1. Naciśnij przycisk **MENU** na pilocie i wybierz kolejno opcje: **Menu telew.** > **Instalacja** > **Instalacja kanałów** > **Tryb cyfr.: odbiór testowy**.
2. Naciśnij przycisk ►, aby otworzyć menu **Tryb cyfr.: odbiór testowy**.
3. Naciśnij przycisk **OK**.
4. Naciśnij zielony przycisk, aby automatycznie rozpocząć testowanie, lub też ręcznie wprowadź częstotliwość testowanego kanału. Jeśli jakość i siła sygnału są słabe, ustaw antenę w innym położeniu i przetestuj ją ponownie.
5. Po zakończeniu testowania naciśnij żółty przycisk, aby zapisać częstotliwość.
6. Naciśnij czerwony przycisk, aby powrócić do menu **Instalacja kanałów**.
7. Naciśnij przycisk **MENU**, aby zakończyć.

ⓘ Uwaga

W przypadku dalszych problemów z odbiorem sygnału cyfrowego skontaktuj się ze specjalistą.

6.8 Uruchamianie demonstracji

1. Naciśnij czerwony przycisk na pilocie zdalnego sterowania. Albo naciśnij przycisk **MENU** na pilocie i wybierz kolejno opcje: **Menu telew.** > **Funkcje** > **Demo**.
2. Naciśnij przycisk ►, aby otworzyć menu **Demo**.
3. Wybierz demonstrację i naciśnij przycisk **OK**.
4. Naciśnij czerwony przycisk, aby zakończyć.

6.9 Przywracanie ustawień fabrycznych w telewizorze

Funkcja przywrócenia ustawień fabrycznych w telewizorze powoduje przywrócenie domyślnych ustawień obrazu i dźwięku. Ustawienia instalacji kanałów nie ulegają zmianie.

1. Naciśnij przycisk **MENU** na pilocie i wybierz kolejno opcje: **Menu telew.** > **Instalacja** > **Ustawienia fabryczne**.
2. Naciśnij przycisk ►, aby otworzyć menu **Ustawienia fabryczne**. Zostanie podświetlona opcja **Zerowanie**.
3. Naciśnij przycisk **OK**, aby przywrócić ustawienia fabryczne.
4. Naciśnij przycisk **MENU**, aby zakończyć.

7 Podłączanie urządzeń

7.1 Opis połączeń

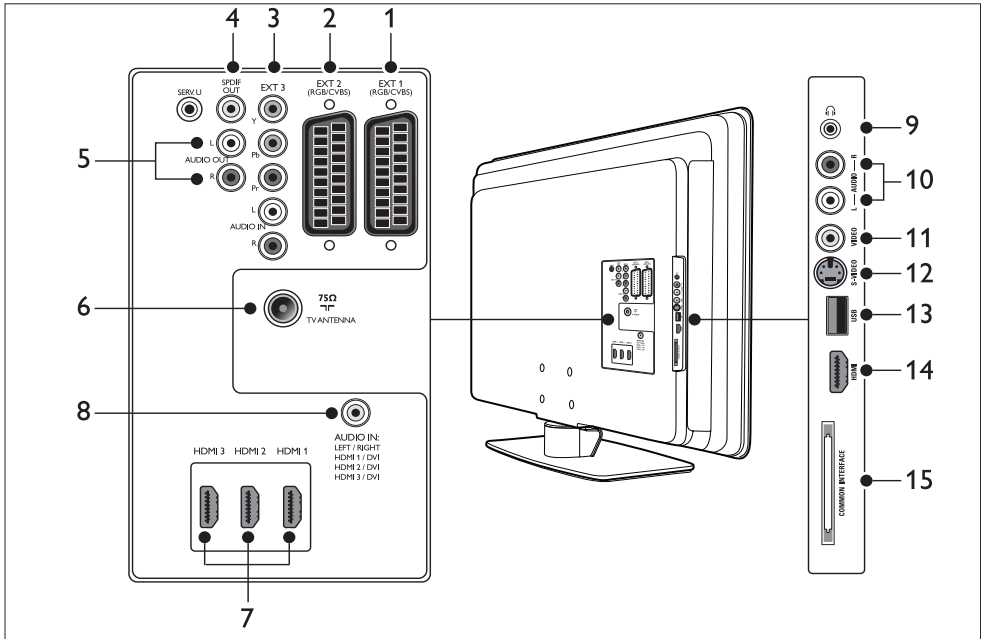

Tylne złącza

1. EXT 1

Pierwsze złącze SCART do odtwarzaczy DVD, magnetowidów, odbiorników cyfrowych, konsoli do gier i innych urządzeń SCART. Obsługuje gniazda Audio L/R, wejście/wyjście CVBS i gniazdo RGB.

2. EXT 2

Drugie złącze SCART. Obsługuje gniazda Audio L/R, wejście/wyjście CVBS i gniazdo RGB.

3. EXT 3

Złącza rozdzielonych składowych sygnału wideo (Y Pb Pr) i złącza wejścia Audio L/R do odtwarzaczy DVD, odbiorników cyfrowych, konsoli do gier i innych urządzeń z tym złączem.

4. SPDIF OUT

Złącze sygnału wyjściowego dźwięku SPDIF do zestawów kina domowego i innych zestawów audio.

5. AUDIO OUT L/R

Złącza cinch sygnału wyjściowego dźwięku do zestawów kina domowego i innych zestawów audio.

6. TV ANTENNA

7. HDMI 1/2/3

Złącza wejściowe HDMI do odtwarzaczy Blu-ray Disc, odbiorników cyfrowych, konsoli do gier i innych urządzeń o wysokiej rozdzielczości.

Uwaga

Liczba dostępnych złączy HDMI jest różna w różnych modelach telewizorów.

8. AUDIO IN

Złącze typu mini jack do wejścia audio komputera (w przypadku podłączania komputera przez przewód adaptacyjny DVI-HDMI).

Boczne złącza

9. Headphones

Gniazdo słuchawek typu mini jack stereo.

10. AUDIO L/R

Złącza wejściowe Audio L/R do urządzeń z gniazdami kompozytowymi i S-Video.

11. VIDEO

Złącze wejściowe cinch Video do urządzeń z gniazdami kompozytowymi.

12. S-VIDEO

Złącze wejściowe S-Video do urządzeń z gniazdami S-Video.

13. USB

Złącze USB do urządzeń pamięci.

14. HDMI

Dodatkowe złącze HDMI do urządzeń mobilnych o wysokiej rozdzielczości.

15. COMMON INTERFACE

Gniazdo modułu dostępu warunkowego.

7.2 Wybór jakości połączenia

Ta część omawia możliwości poprawy wrażenia audio-wizualnych przez podłączenie urządzeń do optymalnych złączy.

Po podłączeniu urządzeń włącz je w sposób opisany w części 7.4 *Konfigurowanie urządzeń*.

7.2.1 HDMI — najwyższa jakość

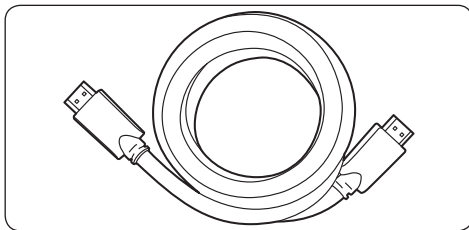

Połączenie HDMI zapewnia najlepszą jakość obrazu i dźwięku. Przewód HDMI przesyła sygnały audio i wideo, co zapewnia nieskompresowany cyfrowy przesył między telewizorem i urządzeniami HDMI. Należy użyć przewodu HDMI, aby oglądać obraz w wysokiej rozdzielczości. Aby włączyć funkcję Philips EasyLink, należy także zastosować przewody opisane w części 7.5 *Korzystanie z funkcji Philips EasyLink*.

✳ Wskazówka

Jeśli komputer jest wyposażony jedynie w złącze DVI, należy użyć przewodu adaptacyjnego DVI–HDMI w celu podłączenia urządzenia do złącza HDMI z tyłu telewizora. Należy użyć oddzielnego przewodu audio w celu podłączenia urządzenia do złącza AUDIO IN typu mini jack.

⊞ Uwaga

Połączenie HDMI z urządzeniem Philips obsługuje standard HDCP (szerokopasmowa cyfrowa ochrona zawartości). Standard HDCP to rodzaj cyfrowego systemu zarządzania prawami autorskimi, który zabezpiecza zawartość typu High Definition na płytach DVD i Blu-ray Disc.

7.2.2 Rozdzielone składowe sygnału (Y Pb Pr) — wysoka jakość ★★★★★

Połączenie rozdzielonych składowych sygnału wideo (Y Pb Pr) zapewnia lepszą jakość obrazu niż połączenia S-Video lub kompozytowe połączenia wideo. Złącze rozdzielonych składowych sygnału wideo obsługuje sygnały HD, ale jakość obrazu jest analogowa i niższa niż w przypadku złącza HDMI.

Przy podłączaniu przewodu rozdzielonych składowych sygnału wideo dopasuj kolory wtyków do kolorów złączy EXT3 z tyłu telewizora. Połącz także przewód Audio L/R do czerwonego i białego złącza wejściowego Audio L/R w grupie złączy EXT3.

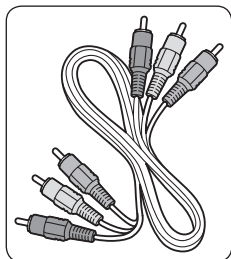

Komponentowy przewód wideo – czerwony, zielony, niebieski

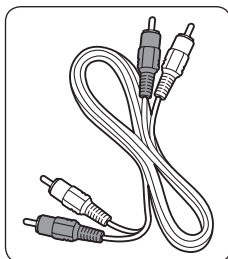

Przewód Audio L/R – czerwony, biały

7.2.3 SCART — dobra jakość ★★★

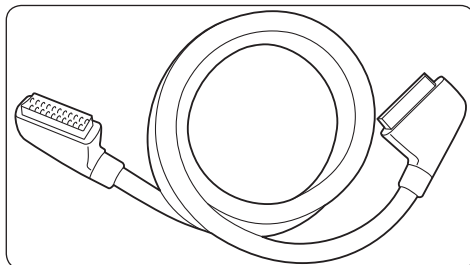

Połączenie SCART przesyła sygnały audio i wideo przez jeden przewód. Sygnały audio są stereofoniczne, a sygnały wideo mogą być sygnałami kompozytowymi lub S-Video. Połączenie SCART nie obsługuje obrazu w wysokiej rozdzielczości i korzysta z technologii analogowej. Dwa złącza SCART są dostępne w grupie złączy EXT 1 i EXT 2 telewizora.

7.2.4 S-Video — dobra jakość ★★

Połączenie S-Video wykorzystuje technologię analogową, zapewniając lepszą jakość obrazu niż kompozytowe połączenie wideo. Podłączając urządzenie za pomocą tego połączenia, podłącz przewód S-Video do złącza S-Video z boku telewizora. Połącz oddzielny przewód Audio L/R urządzenia do czerwonego i białego złącza Audio L/R z boku telewizora.

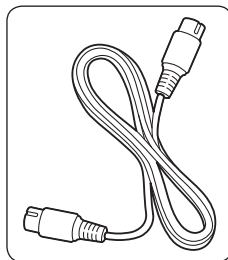

Przewód S-Video

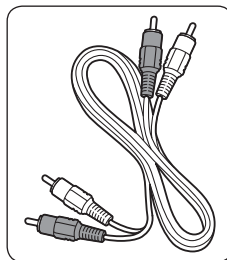

Przewód Audio L/R – czerwony, biały

7.2.5 Kompozytowe — średnia jakość ★

Kompozytowe połączenie wideo wykorzystuje technologię analogową i zapewnia średnią jakość. Zwykle jest wykonywane za pomocą przewodu wideo (żółte złącza cinch) oraz przewodu audio L/R (czerwone i białe złącza cinch). Podłącz przewody dopasowując kolory ich wtyków do kolorów kompozytowych złączy wideo i audio L/R z boku telewizora.

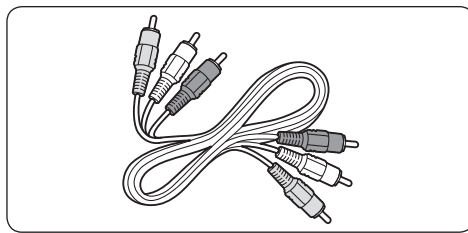

Kompozytowy przewód audio-wideo — żółty, czerwony i biały

7.3 Podłączanie urządzeń

Ta część omawia sposób podłączania różnych urządzeń do określonych złączy. Dodatkowe przykłady można znaleźć w *skróconej instrukcji obsługi*.

! Uwaga

Przed podłączeniem urządzeń odłącz przewód zasilający.

⊖ Uwaga

W przypadku podłączania urządzenia do telewizora można używać różnego rodzaju złączy, w zależności od potrzeby.

7.3.1 Odtwarzacz Blu-ray Disc

W przypadku filmu wideo w rozdzielczości HD podłącz przewód HDMI w sposób pokazany na rysunku:

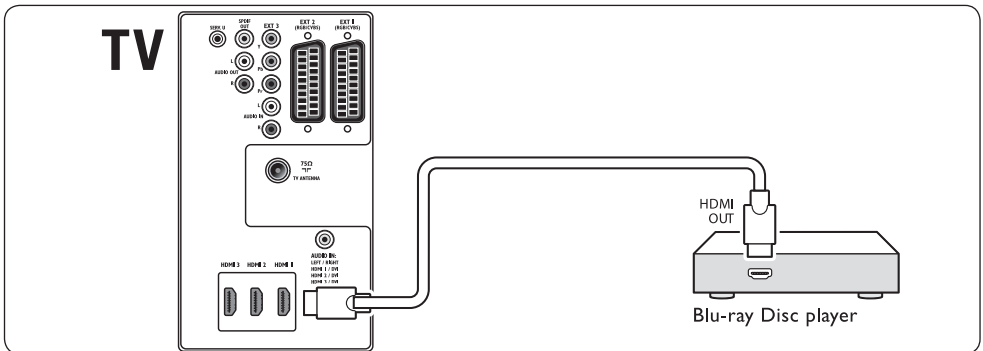

7.3.2 Odtwarzacz DVD

W przypadku filmu DVD podłącz przewód SCART w sposób pokazany na rysunku:

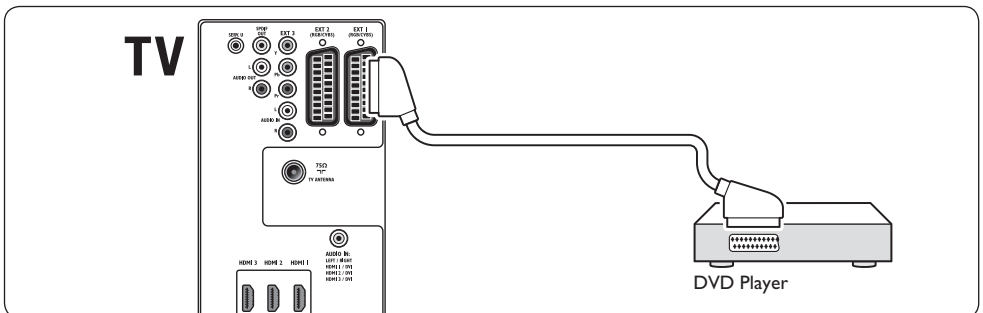

7.3.3 Odbiornik telewizji satelitarnej

Aby odbierać kanały analogowe za pomocą anteny, a kanały cyfrowe za pomocą odbiornika telewizji satelitarnej, podłącz przewód antenowy i przewód SCART w sposób pokazany na rysunku:

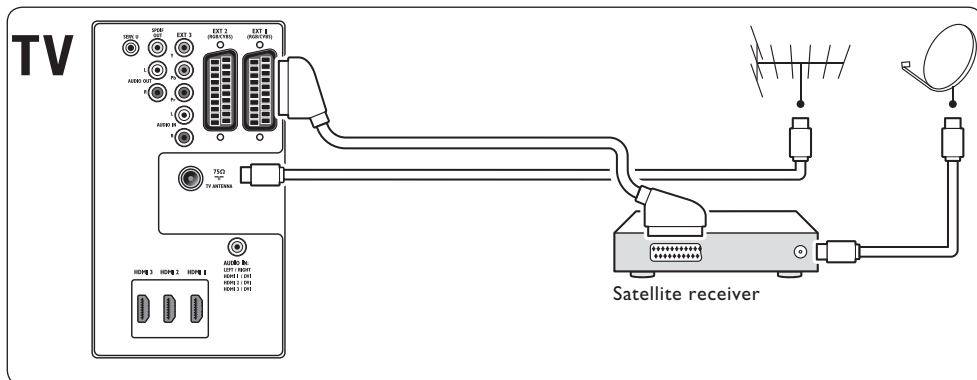

7.3.4 Odbiornik cyfrowy HD

Aby odbierać kanały analogowe za pomocą anteny, a kanały cyfrowe za pomocą odbiornika cyfrowego HD, podłącz dwa przewody antenowe i przewód HDMI w sposób pokazany na rysunku:

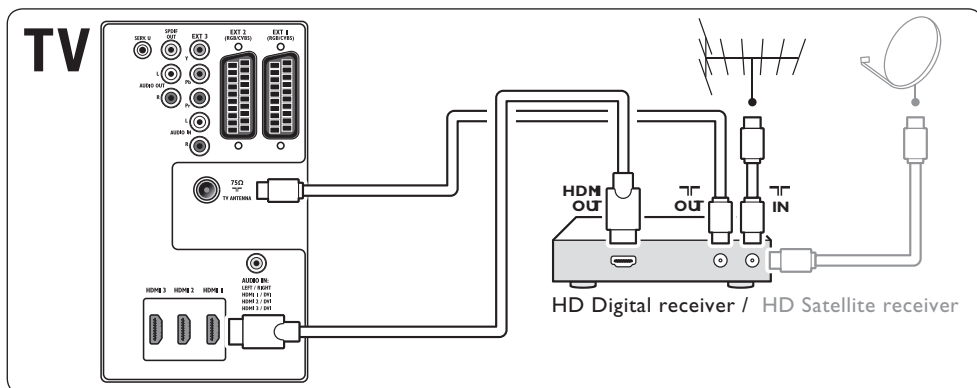

7.3.5 Zintegrowana nagrywarka DVD i odbiornik cyfrowy

Aby odbierać kanały analogowe za pomocą anteny i nagrywać programy za pomocą zintegrowanej nagrywarki DVD i odbiornika cyfrowego, podłącz dwa przewody antenowe i jeden przewód SCART w sposób pokazany na rysunku:

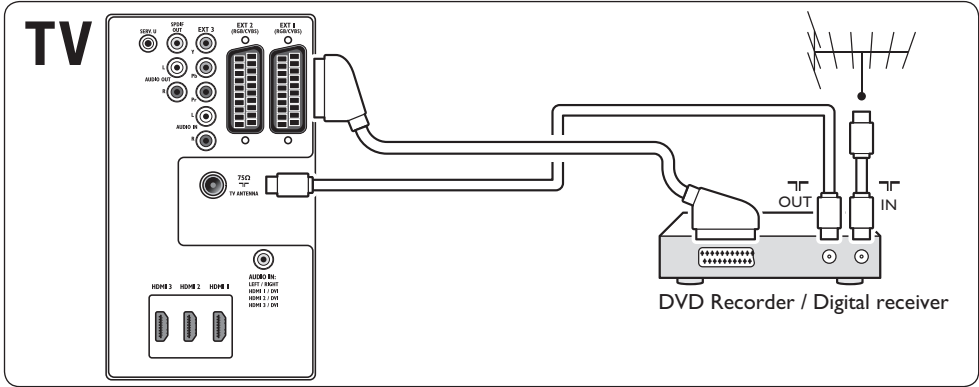

7.3.6 Oddzielna nagrywarka DVD i odbiornik

Aby odbierać kanały analogowe za pomocą anteny i nagrywać programy za pomocą oddzielnej nagrywarki DVD i odbiornika, podłącz trzy przewody antenowe i trzy przewody SCART w sposób pokazany na rysunku:

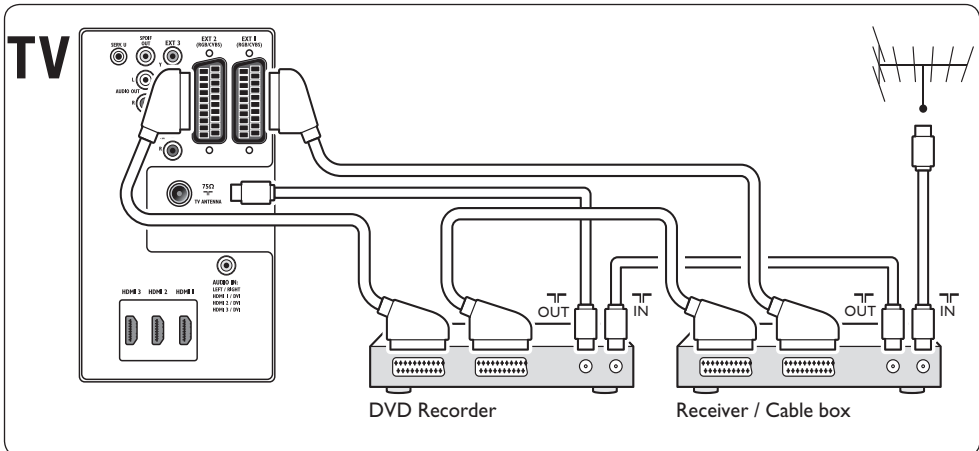

7.3.7 Nagrywarka DVD i zestaw kina domowego

Aby odbierać kanały analogowe za pomocą anteny, a dźwięk za pomocą zestawu kina domowego i nagrywać programy za pomocą nagrywarki DVD, podłącz dwa przewody antenowe, jeden przewód SCART i dwa cyfrowe przewody audio w sposób pokazany na rysunku:

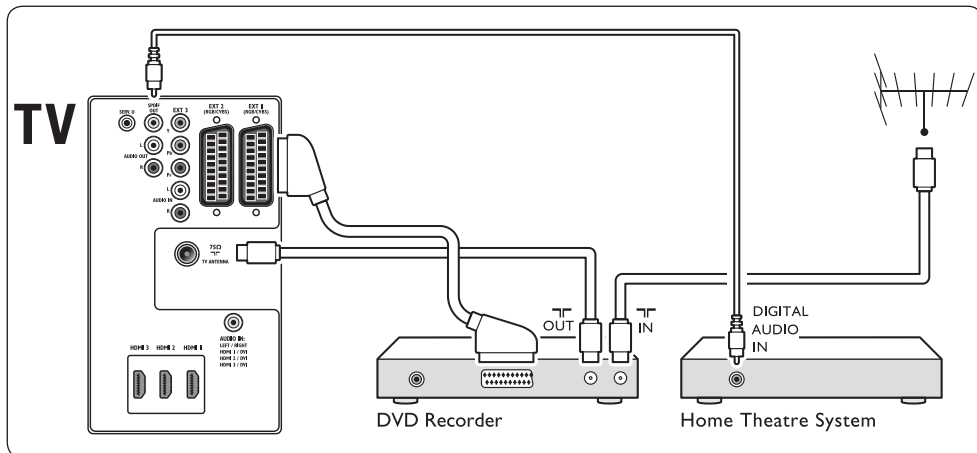

Uwaga

Aby uzyskać najlepszą synchronizację obrazu i dźwięku w przypadku korzystania z zestawu kina domowego lub innego zestawu audio, podłącz sygnał audio z odtwarzacza do telewizora. Następnie doprowadź sygnał audio do zestawu kina domowego lub urządzenia audio za pomocą złącz audio z tyłu telewizora.

7.3.8 Konsola do gier lub kamera wideo

W przypadku przenośnej konsoli do gier lub kamery wideo najwygodniejszym rozwiązaniem jest użycie złączy znajdujących się z boku telewizora. Przykładowo, można podłączyć konsolę do gier lub kamerę wideo do złączy VIDEO/S-Video i AUDIO L/R znajdującymi się z boku telewizora. Złącze HDMI jest także dostępne dla urządzeń HD.

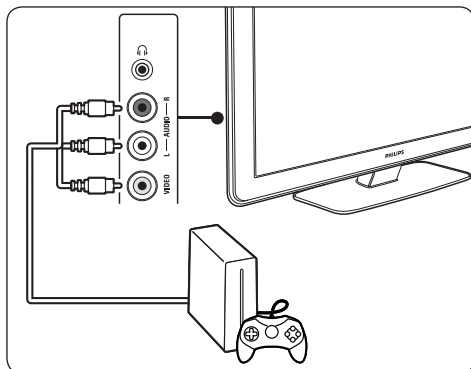

Stała konsola do gier lub kamera może zostać podłączona do złącza HDMI lub złącz EXT3 (rozdzielone składowe sygnały) z tyłu telewizora.

7.3.9 Komputer

Przed podłączeniem komputera:

- Ustaw częstotliwość odświeżania monitora na 60 Hz. Lista rozdzielczości komputerowych znajduje się w części 8 Parametry techniczne.
- Zmień format obrazu telewizora na **Nieskalowany** w sposób opisany w części 5.3.4. Zmiana formatu obrazu.

Podłączanie komputera do wejścia z tyłu telewizora

1. Korzystając z przewodu adaptacyjnego HDMI–DVI lub adaptera HDMI–DVI (zamocowanego do wtyku przewodu HDMI), połącz złącze HDMI znajdujące się z tyłu telewizora ze złączem DVI komputera.
2. Poprowadź przewód audio z komputera do złącza typu mini jack (AUDIO IN) z tyłu telewizora.

Uwaga

Złącze typu mini jack (AUDIO IN) należy przypisać do złącza HDMI w sposób opisany w części 7.4.3 Przypisywanie złącza typu mini jack (AUDIO IN).

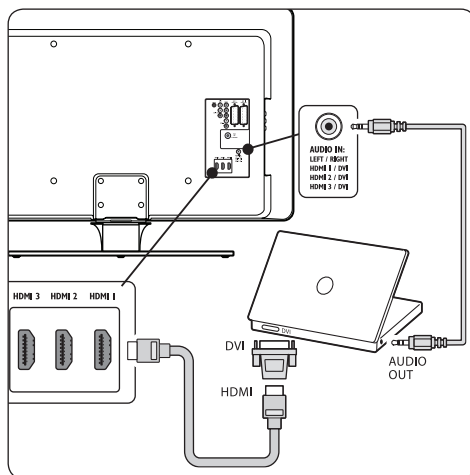

7.4 Konfigurowanie urządzeń

Po podłączeniu wszystkich urządzeń należy je przypisać w systemie do określonych złączy.

7.4.1 Przypisywanie urządzeń do złączy

Aby ułatwić wybieranie oraz zapewnić najlepsze zarządzanie sygnałem, należy przypisać podłączone urządzenia do złącz telewizora.

1. Naciśnij przycisk **MENU** na pilocie i wybierz kolejno opcje: **Menu telew.** > **Instalacja** > **Preferencje**.

Połączenia	EXT 1
EXT 1	Żaden
EXT 2	DVD
EXT 3	Blu-ray
HDMI 1	HDD/DVDR
HDMI 2	Zapis HD
HDMI 3	Gra
Strona	VCR
...	...

2. Naciśnij przycisk **▶**, aby wyświetlić listę.
3. Naciśnij przycisk **▼** lub **▲**, aby wybrać złącze.
4. Naciśnij przycisk **▶**, aby wyświetlić listę.
5. Naciśnij przycisk **▼** lub **▲**, aby wybrać urządzenie podłączone do wybranego złącza.

- Naciśnij przycisk **OK**, aby wybrać urządzenie.
- Powtarzaj te czynności, aż wszystkie urządzenia zostaną poprawnie przypisane do złącz.
- Naciśnij przycisk **MENU**, aby zakończyć.

7.4.2 Przypisywanie złącza typu mini jack (AUDIO IN)

Jeśli podłączasz dźwięk z komputera do złącza typu mini jack (AUDIO IN) z tyłu telewizora, konieczne jest powiązanie go ze złączem HDMI.

- Naciśnij przycisk **MENU** na pilocie i wybierz kolejno opcje: **Menu telew.** > **Instalacja** > **Połączenia** > **Audio In L/R**.

Połączenia	AUDIO IN L/R
...	Zaden
EXT 3	HDMI 1
HDMI 1	HDMI 2
HDMI 2	HDMI 3
HDMI 3	
Side	
AUDIO IN L/R	

- Naciśnij przycisk **▶**, aby wyświetlić listę.
- Naciśnij przycisk **▼** lub **▲**, aby wybrać złącze HDMI, z którego korzysta komputer.
- Naciśnij przycisk **MENU**, aby zakończyć.

7.4.3 Przypisywanie dekodera

Dekodery dekodujące kanały antenowe mogą zostać podłączone do gniazd Scart EXT 1 lub EXT 2. Wybierz kanał telewizyjny, który ma być dekodowany. Następnie wybierz złącze, do którego połączony jest dekoderek.

- Naciśnij przycisk **MENU** na pilocie i wybierz kolejno opcje: **Menu telew.** > **Instalacja** > **Dekoder** > **Kanał**.
- Naciśnij przycisk **▶**, aby wyświetlić listę.
- Naciśnij przycisk **▼** lub **▲**, aby wybrać dekodowany kanał.
- Naciśnij przycisk **◀**, aby wrócić i wybrać opcję **Status**.
- Naciśnij przycisk **▼** lub **▲**, aby wybrać złącze HDMI, z którego korzysta dekoderek.

- Naciśnij przycisk **MENU**, aby zakończyć.

7.5 Korzystanie z funkcji Philips EasyLink

Ten telewizor obsługuje funkcję Philips EasyLink, która umożliwi obsługę jednym przyciskiem funkcji odtwarzania oraz przełączania w tryb gotowości urządzeń zgodnych z funkcją EasyLink. Kompatybilne urządzenia muszą być podłączone do telewizora przez złącze HDMI oraz przypisane w sposób przedstawiony w części 7.4.1 *Przypisywanie urządzeń do złącz*.

7.5.1 Włączanie i wyłączenie funkcji EasyLink

- Naciśnij przycisk **MENU** na pilocie i wybierz kolejno opcje: **Menu telew.** > **Instalacja** > **Preferencje** > **EasyLink**.
- Można **włączyć** lub **wyłączyć** tę funkcję.

7.5.2 Korzystanie z odtwarzania jednym przyciskiem

- Po włączeniu funkcji EasyLink naciśnij przycisk odtwarzania na urządzeniu.. Telewizor automatycznie przełączy się na odbiór odpowiedniego sygnału źródłowego.

7.5.3 Przechodzenie w tryb gotowości jednym przyciskiem

- Naciśnij przycisk **TRYB GOTOWOŚCI** na telewizorze lub pilocie zdalnego sterowania i przytrzymaj go przez co najmniej 3 sekundy. Telewizor oraz wszystkie podłączone do niego urządzenia HDMI zostaną przełączone do trybu gotowości.

7.6 Przygotowanie do odbioru usług cyfrowych

Zaszyfrowane kanały telewizji cyfrowej można dekodować za pomocą modułu dostępu warunkowego (CAM) oraz karty Smart dostarczanych przez dostawcę usługi telewizji cyfrowej.

Moduł dostępu warunkowego (CAM) udostępnia kilka usług w zależności od operatora oraz wybranych usług (np. Pay TV). Aby uzyskać więcej informacji na temat tych usług oraz warunków korzystania z nich, skontaktuj się z dostawcą usługi telewizji cyfrowej.

7.6.1 Korzystanie z modułu dostępu warunkowego (CAM)

⚠ OSTRZEŻENIE

Przed zamontowaniem modułu CAM należy wyłączyć telewizor. Należy postępować zgodnie z poniższymi instrukcjami. Złe włożenie modułu dostępu warunkowego (CAM) może doprowadzić do uszkodzenia samego modułu, jak również telewizora.

1. Postępując zgodnie z instrukcjami nadrukowanymi na module, delikatnie włoż moduł do wspólnego interfejsu z boku telewizora.

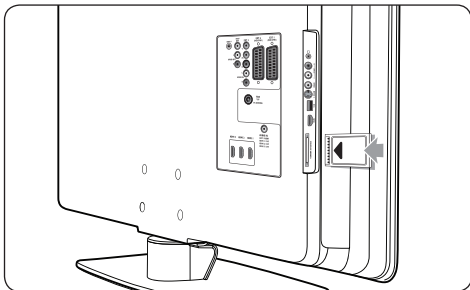

2. Wsuń moduł do oporu.

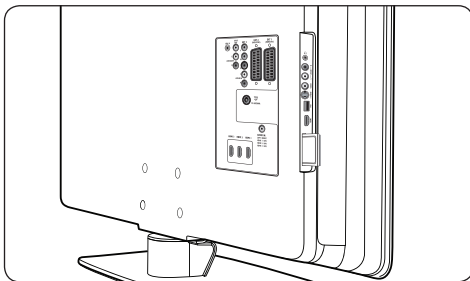

3. Włącz telewizor i poczekaj, aż moduł się włączy. Może to potrwać kilka minut.

ⓘ Uwaga

Nie wyjmuj modułu CAM z telewizora. Wyjęcie modułu spowoduje dezaktywację usług cyfrowych.

7.6.2 Dostęp do usług modułu CAM

- Po włożeniu i uruchomieniu modułu CAM naciśnij przycisk **MENU** na pilocie i wybierz kolejno opcje: **Menu telew.** > **Funkcje** > **Wspólny interfejs**.

Ta opcja jest dostępna w menu tylko wtedy, gdy moduł CAM jest poprawnie włożony oraz uruchomiony. Pojawiające się na ekranie aplikacje oraz zawartość są dostarczane przez dostawcę usługi telewizji cyfrowej.

8 Dane techniczne

Obsługiwane rozdzielczości wyświetlacza

• Formaty komputerowe

Rozdzielczość	Częstotliwość odświeżania
640 x 480	60 Hz
800 x 600	60 Hz
1024 x 768	60 Hz
1920 x 1080i	60 Hz
1920 x 1080p	60 Hz

• Formaty obrazu wideo

Rozdzielczość	Częstotliwość odświeżania
480i	60 Hz
480p	60 Hz
576i	50 Hz
576p	50 Hz
720p	50 Hz, 60 Hz
1080i	50 Hz, 60 Hz
1080p	24 Hz, 25 Hz, 30 Hz
1080p	50 Hz, 60 Hz

Tuner / odbiór / transmisja

- Wejście antenowe: 75 omów, koncentryczne (IEC75)
- System TV: DVB COFDM 2K/8K
- Odtwarzanie obrazu: NTSC, SECAM, PAL
- Odbiornik telewizji naziemnej DVB (sprawdź listę krajów z tyłu telewizora)

Multimedia

- Połączenie: USB
- Formaty odtwarzania: MP3, liniowe kodowanie PCM, pokaz slajdów (.alb), JPEG

Pilot zdalnego sterowania

- Typ: RCPF02E08B/RCPF05E08B
- Baterie: 2 typu AAA LR03

Połączenia (tył)

- EXT1 (SCART): Audio L/R, wejście/wyjście CVBS, RGB
- EXT2 (SCART): Audio L/R, wejście/wyjście CVBS, RGB

- EXT3: Komponentowe (Y Pb Pr), wejście Audio L/R
- HDMI 1/2/3

Uwaga

Liczba dostępnych złączy HDMI jest różna w różnych modelach telewizorów.

- SPDIF OUT: Wyjście Digital Audio (koncentryczne, cinch-S/P-DIF). Synchronizacja sygnału.
- AUDIO OUT L/R: Analogowe wyjście audio.
- TV ANTENNA
- AUDIO IN: Wejście audio typu mini jack do komputerowych połączeń DVI-HDMI.

Połączenia (bok)

- Wyjście słuchawkowe (stereo typu mini jack)
- Wejście AUDIO L/R
- Wejście wideo (CVBS)
- S-Video
- USB
- HDMI
- Wspólny interfejs (gniazdo CAM)

Zasilanie

- Sieć elektryczna: 220–240 V AC ($\pm 10\%$)
- Pobór mocy podczas działania i w trybie gotowości: Patrz dane techniczne na stronie www.philips.com
- Temperatura otoczenia: 5–35°C

Dane techniczne mogą ulec zmianie bez powiadomienia. Więcej danych technicznych tego produktu można znaleźć na stronie internetowej www.philips.com/support.

9 Rozwiązywanie problemów

W tej części opisane są często spotykane problemy oraz sposoby ich rozwiązywania.

9.1 Ogólne problemy z telewizorem

Nie można włączyć telewizora:

- Odłącz przewód zasilający, odczekaj minutę i ponownie podłącz przewód.
- Upewnij się, że przewód zasilający jest prawidłowo podłączony, a w gnieździe sieci elektrycznej jest napięcie.

Pilot nie działa prawidłowo:

- Upewnij się, że baterie są prawidłowo włożone do pilota, zgodnie z oznaczeniami biegunów +/-.
- Wymień baterie jeśli są wyczerpane lub słabe.
- Wyczyść pilota i czujnik podczerwieni telewizora.

Kontrolka trybu gotowości telewizora miga na czerwono:

- Wyłącz telewizor i odłącz przewód zasilający. Poczekaj, aż telewizor nieco ostygnie, po czym ponownie podłącz przewód zasilający i włącz telewizor. Jeśli kontrolka będzie dalej migać, skontaktuj się z Centrum Obsługi Klienta.

Nie pamiętam kodu do wyłączenia opcji

Blokowane funkcje:

- Wpisz „8888” w sposób opisany w części 5.8.3 *Blokowanie kanałów telewizyjnych lub podłączonych urządzeń (Blokowane funkcje)*.

Menu telewizora jest w nieprawidłowym języku:

- Aby uzyskać informację na temat zmiany języka menu na preferowany, patrz *część 6.1 Automatyeczna instalacja kanałów*.

Po włączeniu/wyłączeniu/przełączeniu w tryb gotowości telewizora z jego obudowy dobiega dźwięk trzaskania:

- Żadne działanie nie potrzebne. Te dźwięki trzaskania powstają wskutek normalnego rozszerzania się i kurczenia materiału obudowy telewizora przy ogrzewaniu i stygnięciu. Nie ma to wpływu na działanie telewizora.

9.2 Problemy z kanałami telewizyjnymi

Ustawione wcześniej kanały nie pojawiają się na liście kanałów:

- Sprawdź, czy wybrana jest właściwa lista.
- Kanał mógł zostać przeniesiony do menu **Przegrupuj**. Aby przejść do menu, naciśnij przycisk **MENU** na pilocie i wybierz kolejno opcje: **Menu telew. > Instalacja > Instalacja kanałów > Przegrupuj**.

Podczas instalacji nie znaleziono żadnych kanałów cyfrowych:

- Sprawdź, czy telewizor obsługuje sygnał DVB-T w kraju użytkowania. Sprawdź listę krajów z tyłu telewizora.

9.3 Problemy z obrazem

Wskaźnik zasilania jest włączony, ale nie ma obrazu:

- Sprawdź, czy antena jest prawidłowo podłączona.
- Sprawdź, czy wybrane jest właściwe urządzenie.

Jest dźwięk, ale nie ma obrazu:

- Sprawdź, czy ustawienia obrazu są poprawne. Patrz *część 5.3.2 Dostosowywanie ustawień obrazu*.

Słaba jakość odbioru z połączenia antenowego:

- Sprawdź, czy antena jest poprawnie podłączona do telewizora.
- Głośniki, nieuziemione urządzenia audio, światła neonowe, wysokie budynki lub góry mogą mieć wpływ na jakość obrazu. Spróbuj polepszyć jakość odbioru, zmieniając kierunek anteny lub umieszczając urządzenia z dala od telewizora.

- Sprawdź, czy wybrany jest właściwy system TV dla Twojego regionu. Patrz części 6.2 *Ręczna instalacja kanałów*.
- Jeśli odbiór jest słabej jakości tylko na określonym kanale, spróbuj dobrać ten kanał. Patrz części 6.2.1 *Dostrajanie kanałów*.

Obraz z podłączonych urządzeń jest słabej jakości:

- Sprawdź, czy urządzenia są prawidłowo podłączone. Pamiętaj także, aby przypisać urządzenia do złącz w sposób opisany w części 7.4.1 *Przypisywanie urządzeń do złącz*.
- Sprawdź, czy ustawienia obrazu są poprawne. Patrz części 5.3.2 *Dostosowywanie ustawień obrazu*.

Telewizor nie zapisał dokonanych ustawień:

- Upewnij się, że telewizor ma ustawiony tryb **Dom**, w którym użytkownik na całkowitą kontrolę nad ustawieniami telewizora. Patrz części 5.4 *Przełączanie w tryb Dom lub Pracownia*.

Obraz nie jest dopasowany do rozmiarów ekranu — jest zbyt duży lub zbyt mały:

- Spróbuj skorzystać z innego formatu obrazu w sposób opisany w części 5.3.4 *Zmiana formatu obrazu*.
- Przypisz urządzenie do złącza w sposób opisany w części 7.4.1 *Przypisywanie urządzeń do złącz*.

Położenie obrazu na ekranie jest nieprawidłowe:

- Sygnały wideo z niektórych urządzeń są nieprawidłowo wyświetlane na ekranie. Sprawdź wyjście sygnału urządzenia.

9.4 Problemy z dźwiękiem

Widać obraz, ale nie słycać dźwięku:

Uwaga

Jeśli sygnał dźwięku nie zostanie wykryty, telewizor samoczynnie wyłącza dźwięk i nie oznacza usterki urządzenia.

- Sprawdź, czy wszystkie przewody są prawidłowo podłączone.
- Sprawdź, czy głośność nie jest ustawiona na 0.
- Sprawdź, czy dźwięk nie jest wyciszony.

Widać obraz, ale jakość dźwięku jest słaba:

- Sprawdź ustawienia **Dźwięku** w sposób opisany w części 5.3.5 *Dostosowywanie ustawień dźwięku*, upewniając się, że wybrana jest opcja **Stereo**, a ustawienia **Korektora** są poprawne. W razie potrzeby przywróć standardowe ustawienia dźwięku.

Widać obraz, ale dźwięk jest odtwarzany tylko przez jeden głośnik:

- Sprawdź, czy **Balans** jest prawidłowo ustawiony w sposób opisany w części 5.3.5 *Dostosowywanie ustawień dźwięku*.

9.5 Problemy z połączeniami HDMI

Występują problemy z urządzeniami HDMI:

- System HDCP (szerokopasmowej cyfrowej ochrony zawartości) może spowolnić czas potrzebny na wyświetlenie na telewizorze sygnału z urządzenia.
- Jeśli telewizor nie rozpoznaje urządzenia, a na ekranie nie pojawia się obraz, włącz inne urządzenie, a następnie ponownie włącz poprzednie.
- W przypadku częstych przerw w odtwarzaniu dźwięku zobacz instrukcję obsługi urządzenia, aby sprawdzić czy ustawienia sygnału wyjściowego są poprawne. Możesz także spróbować doprowadzić sygnał z urządzenia HDMI do telewizora przez wejście AUDIO IN z tyłu telewizora.
- Jeśli wykorzystywany jest adapter HDMI–DVI lub przewód HDMI–DVI, należy sprawdzić, czy dodatkowy przewód audio jest podłączony do wejścia AUDIO IN. Należy także przypisać złącze audio w sposób opisany w częściach 7.4.2 oraz 7.4.3.

9.6 Problemy z połączeniami USB

Telewizor nie wyświetla zawartości urządzenia USB:

- Ustaw urządzenie jako urządzenie pamięci masowej w sposób opisany w dokumentacji tego urządzenia.
- Urządzenie USB może nie współpracować z telewizorem.
- Nie wszystkie pliki audio i wideo są obsługiwane. Lista obsługiwanych typów plików znajduje się w *części 8 Dane techniczne*.

Pliki audio i wideo nie są odtwarzane płynnie.

- Szybkość przesyłania zależy od parametrów urządzenia USB.

9.7 Problemy z połączeniami komputerowymi

Obraz z komputera wyświetlany na ekranie telewizora jest niestabilny lub niesynchronizowany:

- Sprawdź, czy w komputerze ustawiona jest obsługiwana rozdzielczość oraz częstotliwość odświeżania. Obsługiwane rozdzielczości oraz częstotliwości odświeżania znaleźć można w *części 8 Dane techniczne*.

9.8 Kontakt

Jeśli nie potrafisz rozwiązać problemu, zapoznaj się z poradnikiem FAQ (najczęściej zadawane pytania) do tego telewizora, dostępnym na stronie www.philips.com/support.

Jeśli nadal nie udaje się rozwiązać problemu, skontaktuj się z krajowym Centrum Obsługi Klienta podanym w tej instrukcji obsługi.

OSTRZEŻENIE

Nie wolno samodzielnie naprawiać telewizora. Może to spowodować poważne obrażenia, nieodwracalne uszkodzenie telewizora oraz utratę gwarancji.

Uwaga

Przed skontaktowaniem się z nami należy przygotować numer modelu i numer seryjny telewizora. Numery te podane są z tyłu oraz z boku telewizora, a także na opakowaniu

Uwaga

W odbiorniku wysokie napięcie! Przed zdjęciem obudowy wyjąć wtyczkę z gniazda sieciowego!

10 Indeks

A

- Active Control 19
- Aktualizowanie oprogramowania
 - Aktualizowanie (analogowo) 30
 - Aktualizowanie (cyfrowo) 30
 - Sprawdzanie dostępności 30
 - Sprawdzanie wersji 30
- Analogowe
 - Dostrajanie kanałów 34
 - Instalacja kanałów 33
- Antena
 - Podłączenie 8
- Automatyczne
 - Automatyczna regulacja głośności 21
 - Instalacja kanałów 32
 - Surround 21

B

- Balans
 - Dźwięk 21
- Bezpieczeństwo użytkownika 3
- Blokada Kensington 7
- Blokowanie funkcji
 - Blokowanie jednego lub więcej kanałów/urządzeń 27
 - Blokowanie od wybranej godziny 27
 - Blokowanie wszystkich kanałów/urządzeń 27
 - Ustawianie/zmianianie kodu 26
 - Ustawianie zabezpieczenia rodzicielskiego 27

C

- Cyfrowe
 - Radio 30
 - Telegazeta 23
 - Usługi 46
- Czujnik światła 19

D

- Dane techniczne 47
- Dekoder 45
- Demo 36
- Dostrajanie kanałów 34
- DVB-C/DVB-T
 - Instalacja 33
- Dynamiczny kontrast 19
- Dźwięk
 - Dostosowywanie ustawień
 - Automatyczna regulacja głośności 21
 - Auto surround 21
 - Balans 21
 - Efekt surround 21
 - Fonia I/II 21
 - Głośność 21
 - Głośność słuchawek 21
 - Język ścieżki dźwiękowej 21
 - Korekta głośności 21
 - Korektor 21
 - Mono/Stereo 21
 - Dźwięk mono 21
 - Dźwięk przestrzenny
 - Automatyczny 21
 - Tryb 21
 - Dźwięk stereo 21

E

- Elektroniczny przewodnik telewizyjny (EPG)
 - Korzystanie 25

F

- Fonia I/II 21
- Formaty obrazu 47

G

- Głośność
 - Automatyczna regulacja 21
 - Dostosowywanie 12, 21
 - Korekta 21
 - Słuchawki 21

H

HDCP 38

J

Jasność 18

Język

 Dźwięk 21

 Menu 32

 Napisy 28

Język ścieżki dźwiękowej 21

K

Kanały

 Aktualizacja listy kanałów 35

 Dekoder 45

 Instalacja

 Automatyczne 32

 Ręczne 33

 Lista wszystkich kanałów 24

 Listy ulubionych

 Konfiguracja 24

 Korzystanie 24

 Wybierz 24

 Odinstaluj 35

 Przegrupuj 35

 Testowy odbiór cyfrowy 35

 Zmień 12

 Zmień nazwę 34

Kanały radiowe 30

Kompozytowy 39

Konfigurowanie urządzeń 44

Konserwacja

 Ekran 4

 Środowisko 4

Konserwacja ekranu 4

Kontrast 18

Korekta głośności 21

Korektor 21

Kraj

 Wybór 32

L

Lista wszystkich kanałów 24

Listy ulubionych 24

M

Menu

 Blokowanie funkcji 26

 Główne

 Dostęp 16

 Korzystanie 16

 Język 32

 Menu telegazety 23

 Szybki dostęp

 Korzystanie 17

Menu szybkiego dostępu 17

Moduł dostępu warunkowego (CAM)

 Menu 46

 Podłączanie 46

Montaż naścienny telewizora 7

N

Napisy

 Język 28

 Telewizja analogowa 27

 Telewizja cyfrowa 28

Nasylenie 18

O

Obraz

 Dostosowywanie ustawień

 Active Control 19

 Czujnik światła 19

 Dynamiczny kontrast 19

 Jasność 18

 Kolor 18

 Kontrast 18

 Nasylenie 18

 Odcień 18

 Odcień personalny 18

 Ostrość 18

 Pixel Plus HD 19

- Redukcja szumów 19
- Wzmocnienie kolorów 19
- Zmniejszenie usterek MPEG 19
- Korzystanie z asystenta ustawień 18
- Korzystanie z inteligentnych ustawień
 - Bieżący 19
 - Film 19
 - Jaskrawy 19
 - Standard 19
- Zmiana formatu 19
- Ochrona środowiska 4
- Odcień 18
- Odcień personalny 18
- Ostrość 18

P

- Philips EasyLink 45
- Pilot zdalnego sterowania
 - Baterie 9
 - Funkcje podstawowe 6
 - Funkcje zaawansowane 14
- Pixel Plus HD 19
- Połączenia
 - Boczne złącza 38
 - Jakość przewodu
 - HDMI 38
 - Kompozytowy 39
 - Rozdzielone składowe sygnału 39
 - S-Video 39
 - SCART 39
 - Konfigurowanie urządzeń
 - Przypisywanie dekodera 45
 - Przypisywanie do złącz 44
 - Philips Easylink
 - Korzystanie 45
 - Włączanie/wyłączanie 45
 - Tylne złącza 37
- Urządzenia
 - Komputer 44
 - Konsola do gier/kamera 43

- Moduł dostępu warunkowego (CAM) 46
- Nagrywarka DVD/odbiornik 42
- Nagrywarka DVD/odbiornik cyfrowy 42
- Nagrywarka DVD/zestaw kina domowego 43
- Odbiornik cyfrowy HD 41
- Odbiornik telewizji satelitarnej 41
- Odtwarzacz DVD 40
- Odtwarzacz płyt Blu-ray Disc 40
- Urządzenie USB 28

- Przegrupowanie kanałów 35

- Przełączanie telewizora

- Włączanie 9, 11

- Włączanie z trybu gotowości 11

- W tryb gotowości 11

- Wyłączanie 11

- Przewód HDMI 38

- Przewód rozdzielonych składowych sygnału 39

- Przewód SCART 39

- Przypisywanie

- Urządzenia 44

- Przywracanie ustawień fabrycznych 36

R

- Recykling produktu 4

- Ręczna instalacja kanałów 33

- Redukcja szumów 19

- Rozwiązywanie problemów 47

S

- S-Video 39

- Strona

- Przyciski sterujące 5

- Złącza 5

T

- Telegazeta

- Funkcje zaawansowane

- Język 23

- Nadawane tematy (T.O.P.) 22

- Odkrywanie 23
 - Podwójny obraz 22
 - Powiększanie 23
 - Przeglądanie podstron 23
 - Telegazeta 2.5 23
 - Telegazeta cyfrowa 23
 - Wybór podstron 22
 - Wyszukiwanie 22
 - Telegazeta w trybie podwójnego obrazu 22
 - Telewizor
 - Aktualizowanie oprogramowania 30
 - Blokowanie funkcji 26
 - Boczne przyciski sterujące 5
 - Czynności wstępne 7
 - Demo 36
 - Elektroniczny przewodnik telewizyjny (EPG) 25
 - Głośność 12
 - Instalacja kanałów 32
 - Kanały
 - Listy ulubionych 24
 - Zmień 12
 - Menu główne
 - Dostęp 16
 - Korzystanie 16
 - Menu szybkiego dostępu
 - Korzystanie 17
 - Montaż naścienny 7
 - Napisy 27
 - Opis 5
 - Pilot zdalnego sterowania
 - Baterie 9
 - Funkcje podstawowe 6
 - Funkcje zaawansowane 14
 - Podłączanie
 - Antena 8
 - Zasilanie 9
 - Podstawa 8
 - Połączenia
 - Jakość 38
 - Strona 38
 - Tyłne 37
 - Urządzenia 40
 - Prowadzenie przewodów 9
 - Przełącznik
 - Włączanie 9, 11
 - Włączanie z trybu gotowości 11
 - W tryb gotowości 11
 - Wyłączanie 11
 - Przywracanie ustawień fabrycznych 36
 - Telegazeta
 - Funkcje podstawowe 13
 - Funkcje zaawansowane 22
 - Timery
 - Timer 26
 - Wyłącznik czasowy 26
 - Ustawianie w odpowiedniej pozycji 7
 - Idealna odległość 7
 - Zdjęcia i muzyka 28
 - Zegar
 - Kanały 12
 - Urządzenia 12
 - Tematy Telegazeta 22
 - Timer 26
 - Timery
 - Timer 26
 - Wyłącznik czasowy 26
 - Tryb Dom 21
 - Tryb Pracownia 21
 - Tyłne złącza 5
-
- U**
- Urządzenia
 - Zegar 12
 - Urządzenie USB
 - Odłączanie 28
 - Podłączanie 28
 - Ustawianie telewizora w odpowiedniej pozycji 7
 - Ustawienia
 - Dźwięk
 - Dostosowywanie ustawień 20

- Obraz
 - Dostosowywanie ustawień 18
 - Korzystanie z asystenta ustawień 18
 - Korzystanie z inteligentnych ustawień 19
 - Zmiana formatu 19
 - Umiejscowienie telewizora
 - Zmiana umiejscowienia 21
 - Ustawienia fabryczne 36
 - Ustawienia inteligentne
 - Bieżący 19
 - Film 19
 - Jaskrawy 19
 - Standard 19
 - Usuwanie kanałów 35
-

W

- Wspornik ścienny zgodny ze standardem VESA 7
 - Wybór systemu 33
 - Wyciszenie 15
 - Wyłącznik czasowy 26
 - Wzmocnienie kolorów 19
-

Y

- Y Pb Pr 39
-

Z

- Zabezpieczenie rodzicielskie 27
- Zasilanie
 - Podłączanie 9
- Zdjęcia i muzyka
 - Oglądanie zdjęć 28
 - Podłączanie urządzenia USB 28
 - Pokaz slajdów z podkładem muzycznym 30
 - Słuchanie muzyki 29
- Zegar 18
- Zmiana nazwy kanałów 34
- Zmniejszenie usterek MPEG 19

