

Register your product and get support at
www.philips.com/welcome

7000 series Smart LED TV

42PFL7008
42PFL7108
47PFL7008
47PFL7108
55PFL7008
55PFL7108



Manual de utilizare

PHILIPS

Cuprins

1	Tur 3	7.2	Pomiți Skype 70
1.1	Smart TV 3	7.3	Contacte 71
1.2	Galerie de aplicații 3	7.4	Apelarea cu Skype 72
1.3	Clipuri video de închiriat 3	7.5	Credit Skype 73
1.4	TV online 3	7.6	Setări Skype 73
1.5	Rețele sociale 4	7.7	Deconectare 74
1.6	Skype 4	7.8	Condiții de utilizare 74
1.7	Smartphone-uri și tablete 4		
1.8	Pause TV și înregistrări 4	8	Jocuri 75
1.9	Jocuri 5	8.1	Redare joc 75
1.10	EasyLink 5	8.2	Jocuri în doi 75
2	Configurarea 6	9	Specificațiile televizoarelor 76
2.1	Suportul televizorului și montajul pe perete 6	9.1	Protecția mediului 76
2.2	Sugestii de poziționare 6	9.2	Alimentare 77
2.3	Cablu de alimentare 6	9.3	Recepție 77
2.4	Antenă 6	9.4	Afișaj 77
2.5	Antenă satelit 7	9.5	Sunet 77
2.6	Rețea 7	9.6	Multimedia 78
2.7	Conectarea dispozitivelor 9	9.7	Conectivitate 78
2.8	Meniu Configurare 18	9.8	Dimensiuni și greutate 78
2.9	Siguranța și întreținerea 19	10	Software televizor 79
3	Televizor 22	10.1	Versiune software 79
3.1	Pomire 22	10.2	Actualizare software 79
3.2	Telecomandă 22	10.3	Software open source 79
3.3	Canale TV 26	10.4	Licență open source 79
3.4	ghid TV 34	11	Suport 80
3.5	Comutarea la dispozitive 36	11.1	Înregistrare 80
3.6	Subtitluri și limbi 37	11.2	Utilizarea opțiunilor de asistență și căutare 80
3.7	Cronometre și ceas 38	11.3	Asistență online 80
3.8	Setări imagine 38	11.4	Asistență pentru clienți 80
3.9	Setări sunet 42	12	Drepturi de autor și licențe 81
3.10	Setări Ambilight 44	12.1	HDMI 81
3.11	Acces universal 45	12.2	Dolby 81
4	Canale prin satelit 47	12.3	DTS 2.0 + Digital Out™ 81
4.1	Vizionarea canalelor prin satelit 47	12.4	Skype 81
4.2	Listă de canale prin satelit 47	12.5	DLNA Certified® 81
4.3	Canale favorite prin satelit 47	12.6	DivX Certified® 81
4.4	Blocarea canalelor prin satelit 48	12.7	Microsoft 81
4.5	Instalare satelit 49	12.8	Wi-Fi Alliance 82
5	3D 54	12.9	Software MHEG 82
5.1	De ce aveți nevoie 54	12.10	Alte mărci comerciale 82
5.2	Ochelari dvs. 3D pasivi 54	Index 83	
5.3	Vizionare 3D 54		
5.4	Vizionare 3D optimă 54		
5.5	Avertisment pentru sănătate 55		
6	Smart TV 56		
6.1	Meniul Acasă 56		
6.2	Aplicații Smart TV 56		
6.3	Clipuri video, fotografii sau muzică 59		
6.4	Multi room 62		
6.5	Pauză TV 63		
6.6	Înregistrare 63		
6.7	Aplicația MyRemote 65		
7	Skype 70		
7.1	Ce este Skype? 70		

1 Tur

1.1 Smart TV

Conectați acest **Smart TV Philips cu tehnologie LED** la Internet și descoperiți o nouă lume a televiziunii. Puteți realiza o conexiune cu fir la router sau vă puteți conecta wireless, prin intermediul Wi-Fi.

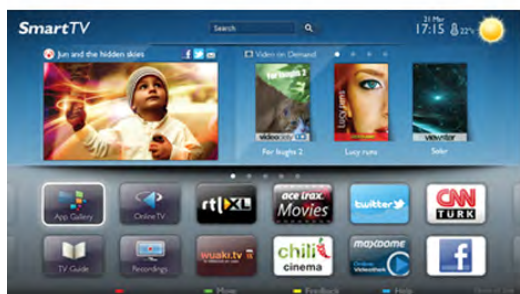

Cu televizorul conectat la rețeaua de acasă, un smartphone poate afișa o fotografie pe televizor, puteți reda clipuri video memorate în calculator sau puteți controla televizorul cu ajutorul tabletei.

Cu televizorul conectat la Internet, puteți urmări un clip video de la un magazin de închirieri online, puteți citi ghidul TV online sau urmări emisiunea TV preferată pe un hard disk USB. Aplicațiile Smart TV contribuie la distracție cu o gamă variată de conținut de divertisment și alte servicii interesante.

În **Asistență**, apăsați pe **Listă** și căutați **Smart TV** pentru mai multe informații.

1.2 Galerie de aplicații

Deschideți **Galeria de aplicații** în Smart TV pentru a parcurge Aplicațiile, colecția de site-uri Web adaptate pentru televizor.



Căutați aplicația pentru clipurile video de pe YouTube, un ziar național, un album de fotografii online, Facebook, Twitter etc. Există aplicații pentru închirierea unui clip video de la un magazin de închirieri online, dar și pentru vizionarea programelor pe care le-ați pierdut. Dacă Galeria de aplicații nu conține ceea ce doriți, încercați în World Wide Web și navigați pe Internet de pe televizor.

În **Asistență**, apăsați pe **Listă** și căutați în **Galeria de aplicații** pentru mai multe informații.

1.3 Clipuri video de închiriat

Pentru a viziona un **clip video de închiriat**, nu trebuie să plecați de acasă. Pur și simplu închiriați cel mai recent film de la magazinul regional de clipuri video online.

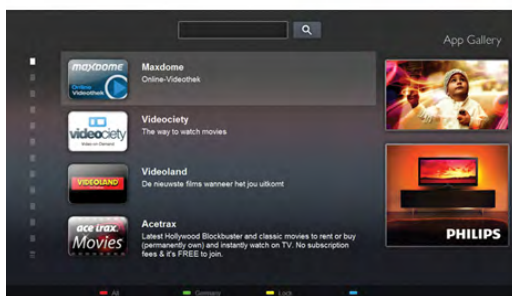

Pomiți Smart TV și adăugați aplicația magazin video la prima pagină Smart TV.

Deschideți aplicația magazin video, creați-vă un cont personal, selectați filmul și apăsați pe Redare.

Nu vă mai încurcați cu descărcarea; puteți urmări filmul imediat*.

În **Asistență**, apăsați pe **Listă** și căutați în **Închirieri video** pentru mai multe informații.

* În funcție de serviciul de streaming video al magazinului video selectat.

1.4 TV online

Cu aplicațiile **Online TV** ale Smart TV (streaming TV), puteți viziona un program TV pe care tocmai l-ați pierdut sau puteți urmări un program atunci când vă convine.

Căutați logo-ul postului de televiziune în Galeria de aplicații.

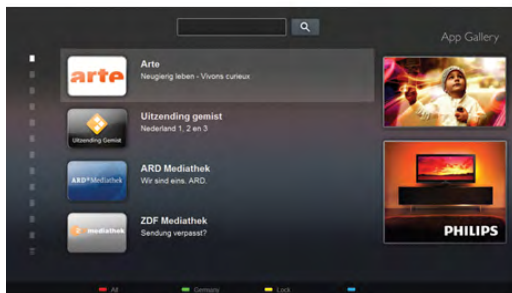

În **Asistență**, apăsați pe **Listă** și căutați **Online TV** pentru mai multe informații.

1.5

Rețele sociale

Nu trebuie să mai verificați mesajele prietenilor pe calculator. Deschideți Smart TV, selectați pagina **rețelei dvs. de socializare** și trimiteți un mesaj stând comod pe canapea.



Smart TV este compatibil cu popularele rețele de socializare Facebook și Twitter.

În **Asistență**, apăsați pe **Listă** și căutați în **Galeria de aplicații** pentru mai multe informații.

1.6

Skype

Cu **Skype™**, puteți efectua gratuit apeluri video de pe televizorul dvs.



Vă puteți apela și vedea prietenii din orice colț al lumii. Pentru a efectua un apel video, aveți nevoie de o cameră cu microfon încorporat și de o conexiune de bună calitate la Internet. Unele televizoare Philips au cameră și microfon încorporate.

În **Asistență**, apăsați pe **Listă** și căutați **Skype** pentru mai multe informații.

1.7

Smartphone-uri și tablete

Pentru a vă utiliza smartphone-ul sau tableta ca telecomandă pentru televizor sau ca și controler media, descărcați aplicația **Philips MyRemote** din magazinul de aplicații al smartphone-ului sau al tabletei.



Controlați televizorul cu smartphone-ul sau tableta, schimbați canalele sau modificați volumul. Cu aplicația MyRemote, puteți utiliza telefonul sau tableta pentru a trimite fotografii, muzică sau clipuri video de la calculator la televizor. Cu aplicația MyRemote instalată pe o tabletă, puteți apela ghidul TV, puteți citi informații despre programe și comuta la un canal TV printr-o simplă atingere cu degetul. Aplicația MyRemote este disponibilă pentru iOS și Android.

În **Asistență**, apăsați pe **Listă** și căutați **aplicația MyRemote** pentru mai multe informații.

1.8

Pause TV și înregistrări

În cazul în care conectați un hard disk USB, puteți **pune pauză și înregistra o emisiune** de la un canal digital de televiziune.



USB Hard Drive

Înterupeți temporar emisiunea și răspundeți la un apel telefonic urgent sau, pur și simplu, luați o pauză de la meci, în timp ce televizorul înregistrează transmisiunea pe hard disk-ul USB. Ulterior, puteți relua vizionarea. Cu un hard disk USB conectat, puteți, de asemenea, înregistra emisiuni digitale. Puteți înregistra în timp ce vizionați un program sau puteți planifica înregistrarea unui program viitor.

În **Asistență**, apăsați pe **Listă** și căutați **Pause TV** sau **Înregistrare** pentru mai multe informații.

Jocuri

Dacă selectați **consola de jocuri** în meniul Acasă, televizorul comută automat la setările ideale pentru jocuri.

Dacă jucați un joc cu mai mulți jucători, cu ecrane divizate, puteți seta televizorul să afișeze fiecare ecran sub forma unui ecran complet, simultan. Fiecare jucător se poate concentra asupra propriului joc.



Televizorul utilizează tehnologia 3D pentru a afișa ambele ecrane. Pentru a juca un joc pentru doi jucători, cu două imagini distincte pe un ecran complet, aveți nevoie de câte o pereche de ochelari 3D pentru fiecare jucător.

În **Asistență**, apăsați pe **Listă** și căutați **Consolă de jocuri** sau **Jocuri în doi** pentru mai multe informații.

EasyLink

Cu **EasyLink** puteți opera un dispozitiv conectat, precum un player Blu-ray, cu ajutorul telecomenzii televizorului. EasyLink utilizează HDMI CEC pentru comunicarea cu dispozitivele conectate.



În **Asistență**, apăsați pe **Listă** și căutați **EasyLink** pentru mai multe informații.

Configurarea

Suportul televizorului și montajul pe perete

Suportul televizorului

Puteți găsi instrucțiunile de montaj ale suportului televizorului în Ghidul de inițiere rapidă care însoțește televizorul. În cazul pierderii ghidului, îl puteți descărca de la adresa www.philips.com.

Utilizați codul produsului pentru a căuta Ghidul de inițiere rapidă care trebuie descărcat.

Montare pe perete

Televizorul dvs. este, de asemenea, pregătit pentru un dispozitiv de montare pe perete compatibil VESA (vândut separat).

Folosiți următorul cod VESA la achiziționarea suportului pentru montare pe perete . . .

VESA MIS-F 400x400,M6

Pentru fixarea în siguranță a dispozitivului, utilizați un șurub de lungimea indicată în desen.

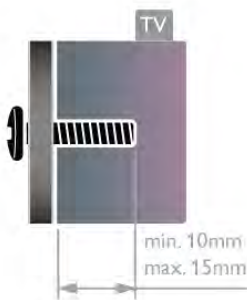

Precauție

Montarea pe perete a televizorului necesită o tehnică specială și trebuie efectuată numai de către personal calificat. Montarea pe perete a televizorului trebuie să respecte standardele de siguranță aplicabile conform greutății televizorului. Citiți și precauțiile de siguranță înainte să poziționați televizorul. TP Vision Netherlands B.V. nu își asumă nicio responsabilitate pentru montarea incorectă sau orice tip de montare care poate produce accidente sau vătămări corporale.

Sugestii de poziționare

- Poziționați televizorul astfel încât lumina să nu cadă direct pe ecran.

- Pentru un efect Ambilight optim, reduceți lumina din cameră.
- Poziționați televizorul la o distanță de până la 15 cm de perete.
- Distanța ideală pentru vizionarea la televizor este de trei ori dimensiunea diagonalei ecranului. Când sunteți așezat, ochii dvs. trebuie să se afle la nivelul centrului ecranului.



Cablu de alimentare

Introduceți cablul de alimentare în priză **electrică** a televizorului. Asigurați-vă de introducerea cablului de alimentare în televizor în condiții de siguranță.

Asigurați-vă că ștecherul din priză de perete este accesibil în orice moment.

Când deconectați cablul de alimentare, trageți întotdeauna de ștecher, niciodată de cablu.

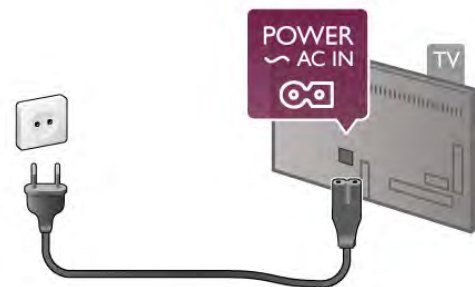

Deși acest televizor are un consum foarte redus de energie în modul standby, pentru a economisi energia, scoateți ștecherul din priză dacă nu utilizați televizorul o durată îndelungată de timp.

În **Asistență**, apăsați pe **Listă** și căutați **Standby** pentru mai multe informații despre pomirea, respectiv oprirea televizorului.

Antenă

Localizați conectorul antenei din spatele televizorului. Introduceți în siguranță cablul de antenă în priză **Antenă**.

Vă puteți conecta propria antenă sau puteți vă puteți conecta la un semnal de antenă de la un sistem de distribuție de antenă (comun în anumite regiuni). Utilizați un conector de antenă RF coaxial de 75 ohmi.

Utilizați această conexiune de antenă pentru semnalele de intrare DVB-T și DVB-C.

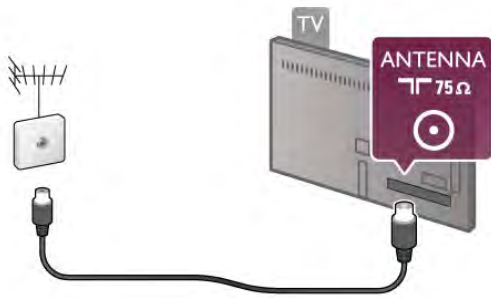

2.5

Antenă satelit

Localizați conexiunea prin satelit de tip F din spatele televizorului. Atașați cablul de la antena satelit - sau splitterul Unicable - la această conexiune.

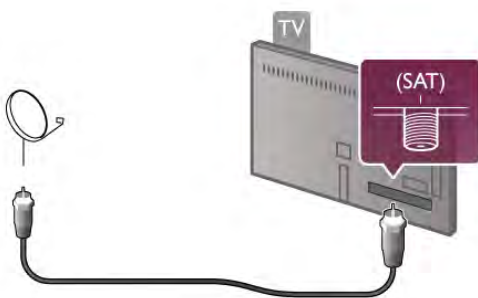

2.6

Rețea

Conexiune wireless

De ce aveți nevoie

Pentru conectarea wireless a televizorului la Internet, aveți nevoie de un **router wireless**. Utilizați o conexiune de mare viteză (de bandă largă) la Internet.



Partajare fișiere

Televizorul poate găsi și deschide fișiere de pe alte dispozitive din rețeaua dvs. wireless, de ex., un calculator sau un dispozitiv de stocare atașat la rețea. Puteți utiliza un calculator cu sistem de operare Microsoft Windows XP, Vista sau Windows 7, Mac OSX sau Linux.

Software server media

Cu un software de server media instalat pe calculator, puteți deschide fotografiile, fișierele cu muzică și clipurile video memorate în calculator pe ecranul televizorului.

Utilizați o versiune recentă de software de server media, precum Windows Media Player 11, Twonky™ sau similar*. Instalați software-ul pe calculator și configurați-l pentru partajarea fișierelor media cu televizorul. Citiți manualul serverului media pentru mai multe informații.

Pentru a deschide fișierele pe televizor, software-ul server media trebuie să ruleze în calculatorul dvs.

* În **Asistență**, apăsați pe **Listă** și căutați **Software Media Server, acceptat** pentru o prezentare generală a programelor software de server media acceptate.

Realizarea conexiunii

Urmați pașii de la **1** la **5**.

Pasul 1 - Asigurați-vă că routerul aferent rețelei wireless este pomit.

Pasul 2 - Apăsați pe **Configurare**, apoi apăsați pe **OK**.

Pasul 3 - Selectați **Conectare la rețea** și apăsați pe **OK**.

Pasul 4 - Selectați **Wireless** și apăsați pe **OK**.

Pasul 5 - Selectați **Scanare** pentru a căuta rețeaua wireless. Dacă dispuneți de un router cu WPS (Configurare protejată Wi-Fi), puteți selecta **WPS**. Selectați opțiunea dvs. și apăsați pe **OK**.

- Scanare

Selectați **Scanare** pentru a căuta rețeaua fără fir (routerul wireless). Este posibil ca televizorul să găsească mai multe rețele wireless în apropiere.

- WPS

Dacă routerul este prevăzut cu WPS, puteți conecta routerul direct, fără scanare. Accesați routerul, apăsați pe butonul **WPS** și reveniți la televizor în 2 minute. Apoi, apăsați pe **Conectare** pentru a stabili conexiunea.

Dacă în rețeaua dvs. wireless există dispozitive care utilizează sistemul de criptare de securitate WEP, utilizarea WPS nu este posibilă.

Dacă trebuie să utilizați **codul PIN WPS** pentru conectare, selectați **Scanare** în loc de WPS.

Pasul 6 - În lista rețelelor găsite, selectați rețeaua dvs. wireless și apăsați pe **OK**.

Dacă rețeaua dvs. nu este în listă deoarece numele rețelei este ascuns (ați oprit difuzarea SSID la router), selectați **Introd. manual** pentru a introduce personal numele rețelei.

Pasul 7 - În funcție de tipul routerului, puteți acum să introduceți cheia de criptare (WEP, WPA sau WPA2). Dacă ați introdus anterior cheia de criptare pentru această rețea, puteți selecta **Următorul** pentru a realiza imediat conexiunea. Dacă routerul acceptă WPS sau WPS PIN, puteți selecta **WPS, WPS PIN** sau **Standard**. Selectați opțiunea dvs. și apăsați pe **OK**.

- Standard

Selectați **Standard** pentru a introduce cheia de criptare (parolă, parolă alfanumerică sau cheie de securitate) manual. Puteți utiliza tastatura de la telecomandă pentru a introduce cheia de criptare. După ce ați introdus cheia, apăsați pe **Conectare**.

- WPS PIN

Pentru a crea o conexiune WPS cu cod PIN, selectați **WPS PIN** și apăsați pe **OK**. Notați-vă codul PIN de 8 cifre afișat și introduceți-l în software-ul routerului de la PC. Reveniți la televizor și apăsați pe **Conectare**. Consultați manualul routerului cu privire la modul de introducere a codului PIN în software-ul routerului.

Pasul 8 - Se va afișa un mesaj la stabilirea cu succes a conexiunii.

Configurare rețea

În cazul în care conectarea eșuează, puteți verifica setarea DHCP a routerului. DHCP trebuie să fie setat la **Activ**. Alternativ, dacă sunteți un utilizator cu experiență și doriți să instalați rețeaua cu adrese IP statice, setați televizorul la Static IP.

Pentru setarea televizorului la adresă IP statică, apăsați pe **🏠** și selectați **⚙️ Configurare**, apoi apăsați pe **OK**. Selectați **Setări rețea > Configurare rețea > IP static**. Cu opțiunea IP static selectată în meniu, puteți seta adresa IP și alte setări necesare în opțiunea **Configurare IP static** în același meniu.

Probleme de rețea

Rețeaua wireless nu este găsită sau este distorsionată.

- Cuptoarele cu microunde, telefoanele DECT sau alte dispozitive Wi-Fi 802.11b/g/n din imediata apropiere pot perturba rețeaua wireless.
- Asigurați-vă că firewall-urile din rețeaua dvs. permit accesul la conexiunea wireless a televizorului.
- Dacă rețeaua wireless nu funcționează corect la domiciliul dvs., încercați instalarea rețelei cu fir.

Internetul nu funcționează

- În cazul în care conexiunea la router este funcțională, verificați conexiunea routerului la Internet.

PC-ul și conexiunea la Internet sunt lente

- Consultați manualul de utilizare al routerului wireless pentru informații privind raza de acțiune în interior, rata de transfer și alți factori de care depinde calitatea semnalului.
- Aveți nevoie de o conexiune de Internet de mare viteză (de bandă largă) pentru routerul dvs.

Conexiune cu cablu

De ce aveți nevoie

Aveți nevoie de un **router** de rețea pentru conectarea televizorului la Internet. Utilizați un router cu o conexiune de mare viteză (bandă largă) la Internet.



Instalare

Urmați pașii de la **1** la **5**.

- 1** - Conectați routerul la televizor cu ajutorul unui cablu de rețea (cablu Ethernet**).
 - 2** - Asigurați-vă că routerul este pomit.
 - 3** - Apăsați pe **🏠** și selectați **⚙️ Configurare**, apoi apăsați pe **OK**.
 - 4** - Selectați **Conectare la rețea** și apăsați pe **OK**.
 - 5** - Selectați **Cu fir** și apăsați pe **OK**.
- Televizorul caută constant conexiunea la rețea. Se va afișa un mesaj la stabilirea cu succes a conexiunii.

Configurare rețea

În cazul în care conectarea eșuează, puteți verifica setarea DHCP a routerului. DHCP trebuie să fie setat la Activ. Alternativ, dacă sunteți un utilizator cu experiență și doriți să instalați rețeaua cu adrese IP statice, setați televizorul la Static IP.

Pentru a seta televizorul la IP static, apăsați pe **🏠** și selectați **⚙️ Configurare**, apoi apăsați pe **OK**.

Selectați **Setări rețea > Configurare rețea > IP static**. Cu opțiunea IP static selectată în meniu, puteți seta adresa IP și alte setări necesare în opțiunea **Configurare IP static** în același meniu.

Partajare fișiere

Televizorul poate găsi și deschide fișiere de pe alte dispozitive din rețeaua dvs., de ex., un calculator. Puteți utiliza un calculator cu sistem de operare Microsoft Windows XP, Vista sau Windows 7, Intel Mac OSX sau Linux.

Software server media



Cu un software de server media instalat pe calculator, puteți deschide fotografiile, fișierele cu muzică și clipurile video memorate în calculator pe ecranul televizorului.

Utilizați o versiune recentă de software de server media, precum Windows Media Player 11, Twonky™ sau similar*. Instalați software-ul pe calculator și configurați-l pentru partajarea fișierelor media cu televizorul. Citiți manualul serverului media pentru mai multe informații. Pentru a deschide fișierele la televizor, software-ul server media trebuie să se execute în calculatorul dvs.

* În **Asistență**, apăsați pe **📄 Listă** și căutați **Software Media Server, acceptat** pentru o prezentare generală a programelor software de server media acceptate.

**Pentru a respecta reglementările EMC, utilizați un cablu Ethernet FTP Cat. 5E ecranat.

Setări rețea

Pentru a deschide Setări rețea, apăsați pe  și selectați  **Configurare**, apoi apăsați pe **OK**.
Selectați **Setări rețea** și apăsați pe **OK**.

Vizualizați setările rețelei

Toate setările curente ale rețelei (adresele IP și MAC, puterea semnalului, viteza, metoda de criptare etc.) sunt afișate aici.

Tip rețea

Setează rețeaua la Cu fir sau Wireless.

Configurare rețea

Setează configurația de rețea la DHCP & Auto IP sau IP static.

Configurare IP static

Dacă se setează opțiunea IP static, puteți stabili aici toate setările necesare pentru opțiunea respectivă.

DMR - Digital Media Renderer

Pentru a primi fișiere multimedia de la smartphone-uri sau tablete, setați DMR la **Activ**.

Wi-Fi Miracast

Pentru mai multe informații despre Wi-Fi Miracast, apăsați pe  **Listă** și căutați **Wi-Fi Miracast™**.

Conexiuni Wi-Fi Miracast

Pentru mai multe informații despre Wi-Fi Miracast, apăsați pe  **Listă** și căutați **Wi-Fi Miracast™**.

Wi-Fi smart screen

Pentru mai multe informații despre Wi-Fi smart screen, apăsați pe  **Listă** și căutați **Aplicația MyRemote, WiFi smart screen**.

Nume rețea TV

Dacă aveți mai multe televizoare în rețeaua dvs., puteți redenumi televizoarele aici.

Ștergere memorie Internet

Cu opțiunea Ștergere memorie Internet, puteți șterge toate fișierele din Internet memorate la televizor. Puteți șterge înregistrarea Philips Smart TV și setarea de control parental, conectările la aplicația magazin video, toate aplicațiile preferate Smart TV, marcajele din Internet și istoricul. Aplicațiile MHEG interactive pot, de asemenea, salva așa-numitele „cooky”-uri la televizor. Și aceste fișiere vor fi șterse.

2.7

Conectarea dispozitivelor

Ghid de conectivitate

Întotdeauna conectați la televizor dispozitivul care dispune de **conexiunea de calitate cea mai bună**. De asemenea, utilizați cabluri de calitate pentru a asigura un transfer adecvat al imaginilor și al sunetului.

Dacă aveți nevoie de ajutor pentru a conecta mai multe dispozitive la televizor, puteți vizita **Ghidul de conectivitate al televizoarelor Philips**. Ghidul oferă informații privind modul de conectare și cablurile care trebuie utilizate.

Vizitați www.connectivityguide.philips.com

Antenă

Dacă dispuneți de un set-top box (receptor digital) sau de un recorder, conectați cablurile de antenă pentru a trece **semnalul de antenă** mai întâi prin set-top box și/sau prin recorder înainte de a ajunge la televizor. Astfel, antena și dispozitivul set-top box pot trimite posibile canale suplimentare la recorder, în vederea înregistrării.

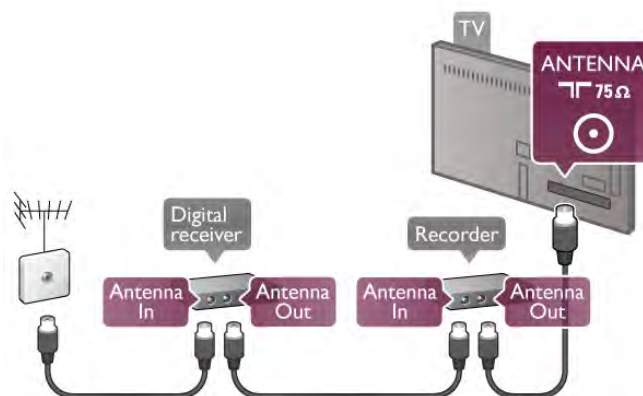

HDMI

HDMI CEC

Conexiunea de tip **HDMI** dispune de cea mai bună calitate a imaginii și a sunetului. Un cablu HDMI combină semnalele audio și video. Utilizați un cablu HDMI pentru a obține semnale TV de înaltă definiție (HD). Pentru un transfer de cea mai bună calitate a semnalului, utilizați un cablu **HDMI de mare viteză** și nu folosiți un cablu HDMI mai lung de 5 m.

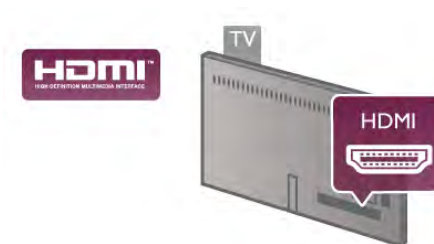

EasyLink HDMI CEC

Dacă dispozitivele dvs. sunt conectate cu HDMI și sunt prevăzute cu tehnologie EasyLink, le puteți controla cu ajutorul telecomenzii. Este necesar ca EasyLink HDMI CEC să fie pomit la televizor și la dispozitivul conectat.

În **Asistență**, apăsați pe **Listă** și căutați **EasyLink HDMI CEC** pentru mai multe informații despre utilizarea EasyLink.

DVI la HDMI

Utilizați un adaptor DVI la HDMI dacă dispozitivul dvs. are numai o conexiune DVI. Utilizați una dintre conexiunile HDMI și adăugați un cablu Audio S/D (mini-jack de 3,5 mm) la Intrarea audio DVI/VGA pentru sunet, în partea din spate a televizorului.

Protecție la copiere

Cablurile DVI și HDMI acceptă HDCP (High-bandwidth Digital Contents Protection – Protecție conținut digital pentru lățime de bandă mare). HDCP este un semnal de protecție la copiere, care nu permite copierea conținutului de pe un disc DVD sau Blu-ray. Se mai numește și DRM (Digital Rights Management – Managementul drepturilor digitale).

HDMI ARC

Toate conexiunile HDMI de pe televizor sunt prevăzute cu tehnologia **HDMI ARC** (Audio Return Channel). Dacă dispozitivul, de obicei un Sistem Home Theatre (HTS), dispune și de conexiunea HDMI ARC, conectați-l la oricare dintre mufele HDMI ale acestui televizor. Datorită conexiunii HDMI ARC, nu este necesară conectarea cablului audio suplimentar care trimite la HTS sunetul aferent imaginii de la televizor. Conexiunea HDMI ARC combină ambele semnale. Puteți utiliza orice conexiune HDMI de la acest televizor pentru a conecta sistemul HTS, dar conexiunea ARC este disponibilă numai pentru 1 dispozitiv/conexiune la un moment dat.

În cazul în care preferați să dezactivați opțiunea ARC la conexiunile HDMI, apăsați pe **🏠** și selectați **⚙️ Configurare**, apoi apăsați pe **OK**. Selectați **Setări TV > Sunet > Avansat > HDMI ARC**.

Y Pb Pr

Semnalul video pe componente YPbPr este o conexiune de calitate ridicată. Conexiunea YPbPr se poate utiliza pentru semnale TV de înaltă definiție (High definition – HD). Lângă semnalul Y, semnalele Pb și Pr adaugă semnalele de sunet Audio stânga, respectiv Audio dreapta.

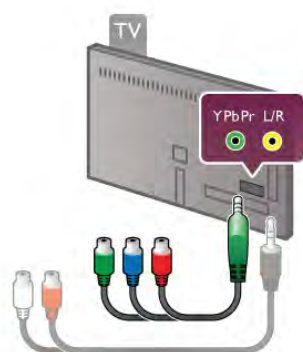

Utilizați cablul adaptor YPbPr pentru conectarea dispozitivului. Potriveți culorile conectorilor cablului YPbPr (verde, albastru și roșu) cu fișele cablului la realizarea conexiunii.

Utilizați un adaptor Audio S/D la mini-jack (3,5 mm) (neinclus) dacă dispozitivul dvs. dispune și de ieșire de sunet.

SCART

SCART este o conexiune de bună calitate. Conexiunea SCART se poate utiliza pentru semnalele video CVBS și RGB, dar nu și pentru semnalele TV de înaltă definiție (High Definition – HD). Conexiunea SCART combină semnalele video și audio.

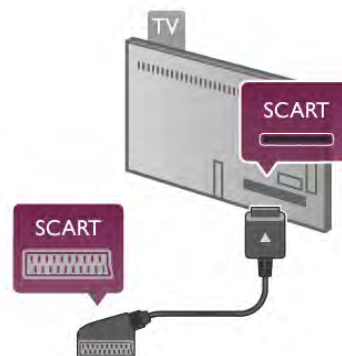

Utilizați cablul adaptor SCART inclus pentru a conecta dispozitivul.

Ieșire audio - optică

Ieșire audio - optică este o conexiune de sunet de înaltă calitate. Această conexiune optică poate prelua semnal de la canale audio 5.1. Dacă dispozitivul audio, de obicei un sistem Home Theatre (HTS), nu dispune de conexiune HDMI ARC, puteți conecta acest cablu de sunet la o conexiune ieșire audio - optică de la HTS. Acest cablu audio va trimite sunetul televizorului la HTS.



Puteți seta tipul semnalului de ieșire audio conform caracteristicilor de sunet ale sistemului dvs. Home Theatre.

În **Asistență**, apăsați pe **Listă** și căutați **Setări Ieșire audio** pentru mai multe informații.

Dacă sunetul nu se potrivește cu imaginea de pe ecran, puteți regla sincronizarea audio-video.

În **Asistență**, apăsați pe **Listă** și căutați **Sincronizare audio-video** pentru mai multe informații.

EasyLink HDMI CEC

EasyLink

Cu tehnologia **EasyLink**, puteți controla un dispozitiv conectat cu ajutorul telecomenzii televizorului. EasyLink utilizează HDMI CEC* pentru comunicația cu dispozitivele conectate.

Dispozitivele trebuie să fie compatibile HDMI CEC și trebuie să fie conectate prin intermediul unei conexiuni HDMI.

* Controlul aparatelor electronice de consum



Configurare EasyLink

Televizorul este livrat cu funcția EasyLink activată. Asigurați-vă că toate setările HDMI CEC sunt configurate corect la dispozitivele EasyLink conectate. Este posibil ca EasyLink să nu funcționeze cu dispozitive de alte mărci.

HDMI CEC pe alte mărci

Funcționalitatea HDMI CEC are diferite nume, în funcție de marcă. Unele exemple sunt: Anynet, Aquos Link, Bravia Theatre Sync, Kuro Link, Simplink și Viera Link. Nu toate mărcile sunt complet compatibile cu EasyLink.

Numele de mărci HDMI CEC indicate ca exemple reprezintă proprietatea deținătorilor respectivi.

Operare dispozitive

Pentru operarea unui dispozitiv conectat la HDMI și configurat cu EasyLink, selectați dispozitivul (sau activitatea acestuia) pe lista conexiunilor televizorului. Apăsați pe **SOURCE**, selectați un dispozitiv cuplat la o conexiune HDMI și apăsați pe **OK**.



Odată selectat dispozitivul, acesta poate fi controlat de la telecomanda televizorului. Totuși, tastele **Acasă** și **OPTIONS**, precum și alte taste obișnuite ale televizorului, ca **Ambilight**, nu sunt transmise dispozitivului.

Dacă tasta de care aveți nevoie nu se află la telecomanda televizorului, puteți selecta tasta în meniul Opțiuni. Apăsați pe **OPTIONS** și selectați **Comenzi** în bara de meniuri. Selectați tasta dispozitivului de care aveți nevoie pe ecran și apăsați pe **OK**.

Este posibil ca unele taste de dispozitiv foarte specifice acestuia să nu fie disponibile în meniul Comenzi.

Setări EasyLink

Televizorul este livrat cu toate setările EasyLink activate. Puteți dezactiva orice setare EasyLink în mod independent.

EasyLink

Pentru a dezactiva complet EasyLink, apăsați pe **Acasă** și selectați **Configurare**, apoi apăsați pe **OK**.
Selectați **Setări TV > Setări generale > EasyLink > EasyLink**.
Selectați **Oprit** și apăsați pe **OK**.

Telecomanda EasyLink

Dacă doriți ca dispozitivele să comunice, dar nu doriți să le controlați cu ajutorul telecomenzii televizorului, puteți dezactiva separat telecomanda EasyLink.

În meniul Setări EasyLink, selectați **Telecomandă EasyLink** și selectați **Oprit**.

Legătură Pixel Plus

Este posibil ca unele dispozitive, playere DVD sau Blu-ray, să dispună de un sistem propriu de procesare a calității imaginii. Pentru a evita o calitate precară a imaginii, cauzată de interferența cu procesarea efectuată de televizor, procesarea imaginii de către aceste dispozitive trebuie dezactivată.

Televizorul este livrat cu legătura Pixel Plus activată și dezactivează procesarea calității imaginii de către dispozitive Philips de fabricație recentă conectate la televizor.

Pentru dezactivarea legăturii Pixel Plus, în meniul de setări EasyLink, selectați **Pixel Plus link** și selectați **Oprit**.

Comutare automată subtitrare

Dacă redați un DVD sau un disc Blu-ray de pe un player Philips care acceptă subtitluri, televizorul poate deplasa subtitlurile în sus. Subtitlurile vor fi vizibile indiferent de opțiunea Format imagine pe care o selectați. Televizorul este livrat cu opțiunea Comutare automată subtitrare activată.

Pentru dezactivarea opțiunii Comutare automată subtitrare, în meniul de setări EasyLink, selectați **Comutare automată subtitrare** și selectați **Oprit**.

Interfață comună CAM

CI+

Acest televizor este compatibil cu accesul condiționat CI+.

Cu ajutorul CI+, puteți urmări programe HD premium, precum filmele și emisiunile sportive, oferite de televiziunile digitale în regiunea dvs. Aceste programe sunt codate la transmisia semnalului TV, fiind ulterior decodate de un modul CI+ preplătit.

Televiziunile digitale oferă acest modul CI+ (modul de acces condiționat - CAM) la abonarea la programele premium oferite de acestea. Programele respective dispun de un nivel ridicat de protecție la copiere.

Contactați o televiziune digitală pentru mai multe informații despre temene și condiții.

În **Asistență**, apăsați pe **Listă** și căutați **Interfață comună CAM** pentru mai multe informații despre conectarea unui modul CAM.



CAM

Introducerea unui modul CAM

Opriti televizorul înainte de a introduce modulul CAM. Uitați-vă atent la CAM pentru a vă da seama de metoda de introducere corectă. Introducerea incorectă poate deteriora și modulul CAM, și televizorul.

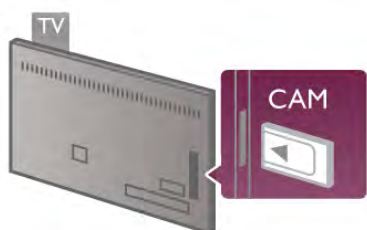

Utilizați slotul pentru interfața comună al televizorului pentru introducerea cardului CAM*. Introduceți cu grijă cardul CAM până la capăt și lăsați-l definitiv în slot. Este posibil ca activarea CAM să necesite câteva minute. Scoaterea cardului CAM va dezactiva serviciul de difuzare de la televizor.

* Slotul pentru interfața comună acceptă un card PC (PCMCIA) în care se introduce un Smart Card. Ambele carduri trebuie să fie fumizate de operatorul televiziune.

Dacă se introduce un modul CAM și au fost achitate tarifele de abonament (este posibil ca metodele de conexiune să difere), puteți urmări emisiunea TV. Modulul CAM introdus este destinat exclusiv televizorului dvs.

Setări CAM

Pentru setarea parolilor sau a codurilor PIN pentru emisiunea TV cu modul CAM, apăsați pe **🏠** și selectați **⚙️ Configurare**, apoi apăsați pe **OK**.

Selectați **Setări canal > Interfață comună**.

Selectați postul de televiziune cu modul CAM și apăsați pe **OK**.

Set-top box STB

Utilizați 2 cabluri de antenă pentru conectarea antenei la set-top box (un receptor digital) și la televizor.



După conexiunile de antenă, adăugați un cablu HDMI pentru conectarea dispozitivului set-top box la televizor. Alternativ, puteți utiliza un cablu SCART dacă dispozitivul set-top box nu dispune de conexiune HDMI.

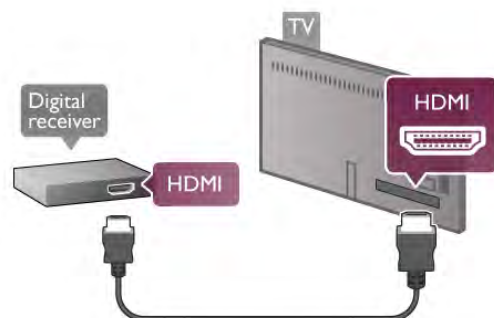

Oprire cronometru

Opriti acest cronometru automat, dacă utilizați numai telecomanda dispozitivului Set-top box. Procedați astfel pentru a nu permite televizorului să se oprească automat, după o perioadă de 4 ore în care nu se apasă pe niciun buton al telecomenzii televizorului.

Pentru a dezactiva opțiunea Oprire cronometru, apăsați pe **🏠** și selectați **⚙️ Configurare**, apoi apăsați pe **OK**. Selectați **Setări TV > Setări generale > Oprire cronometru** și setați bara de glisor la **0**.

Receptor satelit

Conectați cablul de antenă la receptorul de satelit.

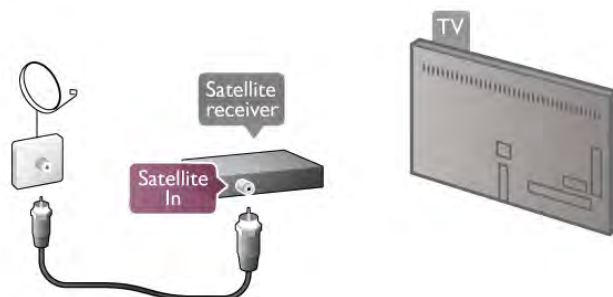

După conexiunea de antenă, adăugați un cablu HDMI pentru conectarea dispozitivului la televizor. Alternativ, puteți utiliza un cablu SCART dacă dispozitivul nu dispune de conexiune HDMI.

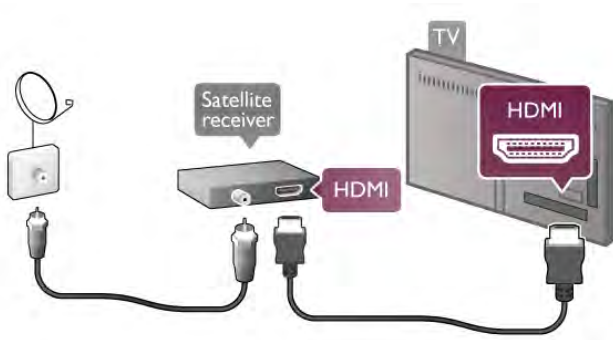

Oprire cronometru

Dezactivați Cronometrul, dacă utilizați numai telecomanda receptorului de Satelit. Procedați astfel pentru a nu permite televizorului să se oprească automat, după o perioadă de 4 ore în care nu se apasă pe niciun buton al telecomenzii televizorului.

Pentru dezactivare, apăsați pe **🏠** și selectați **⚙️ Configurare**, apoi apăsați pe **OK**.

Selectați **Setări TV > Setări generale > Oprire cronometru** și setați bara de glisor la **0**.

Sistem Home Theatre (HTS)

Conectare

Utilizați un cablu HDMI pentru conectarea unui sistem Home Theatre (HTS) la televizor. Puteți conecta un sistem Philips SoundBar sau HTS cu player de discuri încorporat.

Alternativ, puteți utiliza un cablu SCART dacă dispozitivul nu dispune de conexiune HDMI.

HDMI ARC

Dacă sistemul dvs. Home Theatre dispune de o conexiune HDMI ARC, puteți utiliza orice conexiune HDMI de la televizor pentru conectare. Toate conexiunile HDMI de la televizor pot oferi semnalul Audio Return Channel (ARC). Dar, după conectarea sistemului Home Theatre, televizorul va putea trimite la această conexiune HDMI numai semnalul ARC. Datorită conexiunii HDMI ARC, nu este necesară conectarea cablului audio suplimentar. Conexiunea HDMI ARC combină ambele semnale.

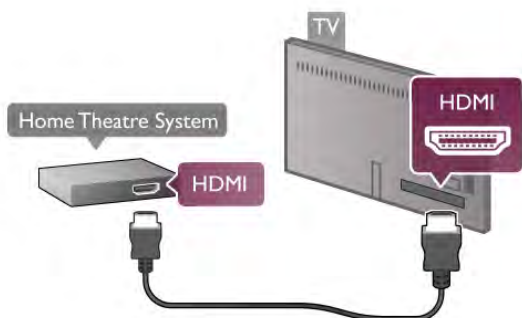

Dacă sistemul Home Theatre nu dispune de o conexiune HDMI ARC, adăugați un cablu audio optic pentru a trimite sunetul aferent imaginii TV la sistemul Home Theatre.

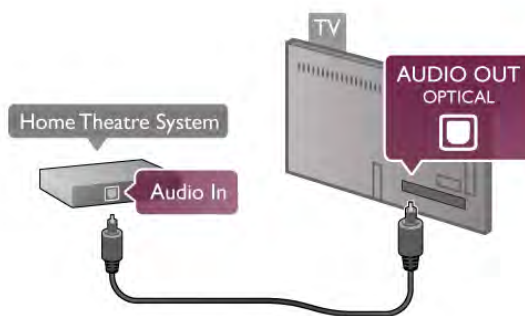

Sincronizarea semnalului audio cu semnalul video

Dacă sunetul nu se potrivește cu imaginea de pe ecran, puteți seta o întârziere la majoritatea Sistemelor Home Theatre cu DVD, pentru a corela sunetul cu imaginea. Nepotrivirea se poate constata în scenele în care au loc dialoguri - când propozițiile se termină înainte ca mișcarea buzelor să se oprească sau vice-versa.

În **Asistență**, apăsați pe **📄 Listă** și căutați **Sincronizare audio-video** pentru mai multe informații.

Setări de ieșire audio

Întârziere ieșire audio

Dacă utilizați un sistem Home Theatre (HTS) conectat la televizor, imaginea de pe televizor și sunetul de la HTS trebuie sincronizate. Nepotrivirea se poate constata în scenele în care au loc dialoguri, când propozițiile se termină înainte ca mișcarea buzelor să se oprească sau invers.

Sincronizarea automată a semnalului audio cu semnalul video

La sistemele Home Theatre Philips de fabricație recentă, sincronizarea semnalului audio cu semnalul video este automată și întotdeauna corectă.

Întârziere sincronizare audio

Este posibil ca unele sisteme Home Theatre să necesite reglarea întârzierii sincronizării audio pentru a sincroniza semnalul audio cu semnalul video. Pe HTS, măriți valoarea întârzierii până la stabilirea corelației între imagine și sunet. Poate fi necesară o valoare de întârziere de 180 ms. Citiți manualul de utilizare al HTS. Cu o valoare de întârziere setată la HTS, trebuie să dezactivați opțiunea Întârziere ieșire audio la televizor.



Pentru dezactivarea opțiunii Întârziere ieșire audio . . .

- 1 - Apăsați pe **🏠** și selectați **⚙️ Configurare**, apoi apăsați pe **OK**.
- 2 - Selectați **Setări TV > Sunet > Avansat > Întârziere ieșire audio**.
- 3 - Selectați **Oprit** și apăsați pe **OK**.
- 4 - Apăsați pe **↺**, în mod repetat, dacă este necesar, pentru a închide meniul.

Decalaj ieșire audio

Dacă nu puteți seta o întârziere la Sistemul Home Theatre, puteți seta televizorul astfel încât să sincronizeze sunetul. Puteți seta un decalaj care să compenseze timpul necesar Sistemului Home Theatre pentru a procesa sunetul aferent imaginilor TV. Puteți seta valoarea în pași de 5 ms. Setarea maximă este -60 ms. Setarea de întârziere a ieșirii audio trebuie să fie activată.



Pentru sincronizarea sunetului la televizor . . .

- 1 - Apăsați pe  și selectați  **Configurare**, apoi apăsați pe **OK**.
- 2 - Selectați **Setări TV > Sunet > Avansat > Decalaj ieșire audio**.
- 3 - Utilizați bara de glisor pentru a seta decalajul de sunet și apăsați pe **OK**.
- 4 - Apăsați pe , în mod repetat, dacă este necesar, pentru a închide meniul.

Format ieșire audio

Dacă dispuneți de un Sistem Home Theatre (HTS) cu capacitate de procesare a sunetelor multicanal precum Dolby Digital, DTS® sau similar, setați formatul de ieșire audio la Multicanal. Cu ajutorul funcției Multicanal, televizorul poate transmite semnalul de sunet multicanal comprimat de la un canal TV sau de la un player conectat la Sistemul Home Theatre. Dacă dispuneți de un Sistem Home Theatre fără procesare a sunetelor multicanal, selectați Stereo.



Pentru setarea formatului de ieșire audio . . .

- 1 - Apăsați pe  și selectați  **Configurare**, apoi apăsați pe **OK**.
- 2 - Selectați **Setări TV > Sunet > Avansat > Format ieșire audio**.
- 3 - Selectați **Multicanal** sau **Stereo**.
- 4 - Apăsați pe , în mod repetat, dacă este necesar, pentru a închide meniul.

Uniformizare ieșire audio

Utilizați setarea de Uniformizare ieșire audio pentru a echilibra volumul (intensitatea) televizorului și Sistemului Home Theatre la comutarea de la unul la altul. Diferențele de volum pot fi cauzate de diferențele în materie de procesare a sunetelor.

Pentru uniformizarea diferențelor de volum . . .

- 1 - Apăsați pe  și selectați  **Configurare**, apoi apăsați pe **OK**.
- 2 - Selectați **Setări TV > Sunet > Avansat > Uniformizare ieșire audio**.
- 3 - Dacă diferența de volum este semnificativă, selectați **Mai mult**. Dacă diferența de volum este scăzută, selectați **Mai puțin**.
- 4 - Apăsați pe , în mod repetat, dacă este necesar, pentru a închide meniul.

Setarea de uniformizare a ieșirii audio afectează atât semnalul de sunet de ieșire audio - Optică, precum și semnalul de sunet HDMI-ARC.

Depanare

Sunet cu zgomot puternic

Dacă vizionați un clip video de pe o unitate flash USB sau conectați la computer, sunetul sistemului Home Theatre poate fi distorsionat. Acest zgomot apare doar când fișierul audio sau video dispune de sunet DTS, dar sistemul Home Theatre nu are procesare de sunet DTS. Puteți rezolva acest lucru setând **Format ieșire audio** al televizorului la **Stereo**. Accesați **Acasă > Configurare > Setări TV > Sunet > Avansat > Format ieșire audio**

Lipsă sunet

Dacă nu se aude sunetul de la televizor pe sistemul Home Theatre, verificați următoarele . . .

- Verificați dacă ați conectat cablul HDMI la conexiunea HDMI ARC de pe sistemul Home Theatre. Toate conexiunile HDMI de pe televizor sunt conexiuni HDMI ARC.
- Verificați dacă setarea **HDMI ARC** de pe televizor este **Pornită**. Accesați **Acasă > Configurare > Setări TV > Sunet > Avansat > HDMI ARC**

Player Blu-ray

Utilizați un cablu **HDMI de mare viteză** pentru conectarea playerului Blu-ray la televizor.

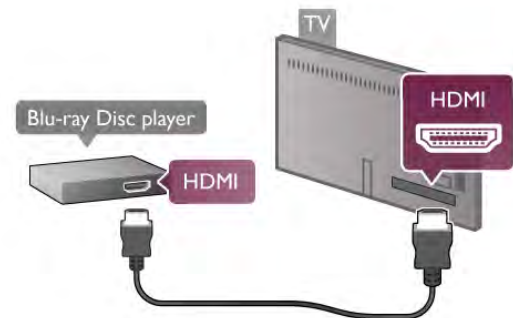

Dacă playerul Blu-ray dispune de tehnologie EasyLink HDMI CEC, îl puteți controla prin intermediul telecomenzii televizorului.

În **Asistență**, apăsați pe  **Listă** și căutați **EasyLink HDMI CEC** pentru mai multe informații.

DVD player

Utilizați un cablu HDMI pentru a conecta DVD playerul la televizor.

Alternativ, puteți utiliza un cablu SCART dacă dispozitivul nu dispune de conexiune HDMI.

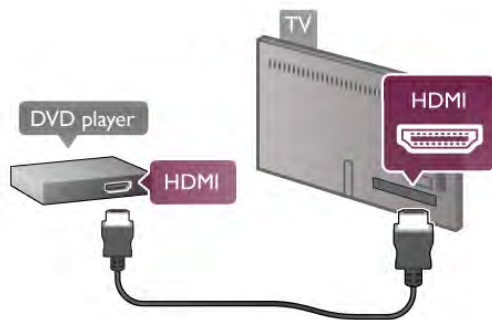

Dacă DVD playerul este conectat la HDMI și dispune de tehnologia EasyLink HDMI CEC, îl puteți controla prin intermediul telecomenzii televizorului.

În **Asistență**, apăsați pe **Listă** și căutați **EasyLink HDMI CEC** pentru mai multe informații.

Consolă de jocuri

HDMI

Puteți conecta o consolă de jocuri la televizor. Puteți utiliza o conexiune HDMI, YPbPr sau SCART.

Pentru o calitate optimă, utilizați un cablu **HDMI de mare viteză** pentru conectarea consolei de jocuri la televizor.

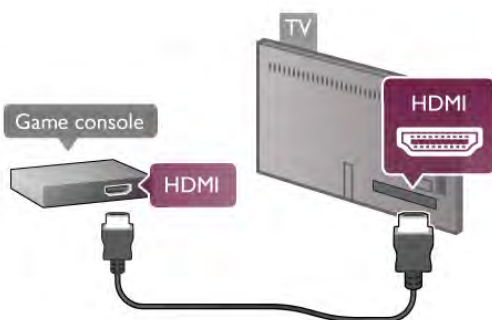

În cazul în care consola de jocuri este conectată la HDMI și dispune de tehnologia EasyLink HDMI CEC, o puteți controla prin intermediul telecomenzii televizorului.

SD audio-video / Scart

Puteți conecta o consolă de jocuri la televizor. În cazul în care consola dvs. de jocuri are numai ieșire S/D video (CVBS) și audio, utilizați un adaptor S/D audio-video la SCART pentru a efectua conexiunea SCART.

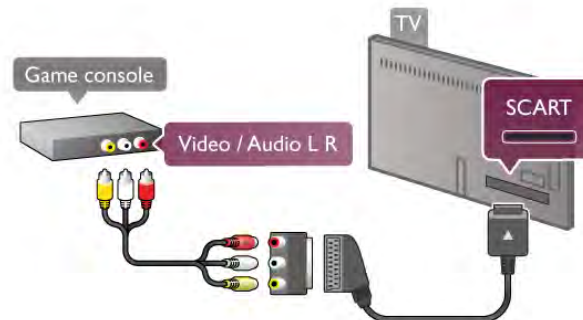

Hard disk USB

De ce aveți nevoie

În cazul în care conectați un Hard disk USB, puteți întrerupe sau înregistra o transmisie TV. Aceasta trebuie să fie o transmisie digitală (de tip DVB sau similar).

Pentru a întrerupe

Pentru a întrerupe o transmisie, aveți nevoie de un hard disk compatibil USB 2.0 cu o capacitate de stocare de cel puțin 32 GB.

Pentru a înregistra

Pentru a întrerupe sau înregistra o transmisie, aveți nevoie de un hard disk cu o capacitate de stocare de cel puțin 250 GB.

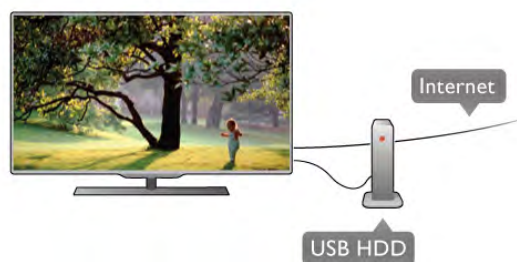

Ghid TV

Înainte de a lua decizia de achiziționare a unui hard disk USB pentru înregistrări, puteți verifica dacă înregistrarea canalelor TV digitale este posibilă în țara dvs.

Apăsați pe butonul **Ghid** al telecomenzii. Dacă există un buton **Înregistrare** în pagina ghidului TV, înregistrarea programelor transmise de canalele TV digitale este posibilă.

În **Asistență**, apăsați pe **Listă** și căutați **Hard disk USB, Instalare** pentru a instala un hard disk USB la acest televizor.

Instalare

Înainte de a putea întrerupe sau înregistra o transmisie, trebuie să conectați și să formatați un Hard disk USB. Dacă doriți să înregistrați o transmisie cu date din ghidul TV preluate de pe Internet, trebuie să aveți televizorul conectat la Internet înainte de a instala Hard disk-ul USB.

1 - Conectați hard disk-ul USB la unul dintre porturile **USB** ale televizorului. Nu conectați un alt dispozitiv USB la celelalte porturi USB în timp ce formatați.



2 - Pomiți hard disk-ul USB și televizorul.

3 - Când televizorul este acordat pe frecvența unui canal TV digital, apăsați pe **II** (Pauză). Încercarea de introducere a unei pauze determină începerea procesului de formatare. Prin formatare se elimină toate fișierele de pe hard disk-ul USB conectat.

Urmați instrucțiunile de pe ecran.

În timpul formătării hard disk-ului USB, lăsați-l conectat în permanență.

Avertisment

Hard disk-ul USB este formatat exclusiv pentru acest televizor; nu puteți utiliza înregistrările stocate pe alt televizor sau pe PC. Nu copiați și nu modificați fișierele cu înregistrări de pe Hard disk-ul USB cu nicio aplicație de pe PC. Aceasta vă va distruge înregistrările. Atunci când formatați un alt Hard disk USB, conținutul de pe hard disk-ul anterior se va pierde. Un Hard disk USB instalat la televizor va necesita reformatare pentru a putea fi utilizat la un calculator.

În **Asistență**, apăsați pe **Listă** și căutați **Pause TV** sau **Înregistrare** pentru întreruperea sau înregistrarea canalelor TV.

Tastatură sau mouse USB

Tastatura USB

Conectați o tastatură USB (de tip USB-HID) pentru a introduce text la televizor.

Puteți conecta o tastatură și un mouse la televizor. Utilizați una dintre conexiunile **USB** ale televizorului pentru a vă conecta.



Instalarea tastaturii

Pentru instalarea tastaturii USB, pomiți televizorul și conectați tastatura USB la una dintre conexiunile **USB** ale televizorului. Când televizorul detectează tastatura pentru prima dată, puteți selecta aspectul tastaturii și puteți testa selecția efectuată. Dacă selectați mai întâi un aspect de tastatură cu caractere chirilice sau grecești, puteți selecta un al doilea aspect cu caractere latine.

Pentru modificarea ulterioară a aspectului tastaturii, apăsați pe **⬆** și selectați **Configurare**, apoi apăsați pe **OK**. Selectați **Setări TV > Setări generale > Mouse și tastatură USB > Setări tastatură** și apăsați pe **OK**.

Taste pentru redenumirea canalului

- Enter **↵** = OK
- Ștergere **←** = ștergeți caracterul aflat înaintea cursorului
- Tastele săgeată = navigați într-un câmp de text
- Pentru a comuta între aspectele tastaturii, dacă este setat un al doilea aspect, apăsați simultan tastele **Alt + Shift**.

Tastele pentru aplicațiile Smart TV și paginile de Internet

- **Tab** și **Shift Tab** = Următorul și anteriorul
- **Home** = derulați până la partea de sus a paginii
- **End** = derulați până la partea de jos a paginii
- **Page Up** = deplasați-vă cu o pagină în sus
- **Page Down** = deplasați-vă cu o pagină în jos
- **+** = mărire cu un pas
- **-** = micșorare cu un pas
- ***** = potrivire pe lățime

În **Asistență**, apăsați pe **Listă** și căutați **Mouse USB** pentru conectarea unui mouse USB.

Mouse USB

Conectare

Puteți conecta un mouse USB (de tip USB-HID) pentru a naviga în paginile de Internet. Pe o pagină de Internet, puteți selecta legăturile sau puteți face clic pe legături cu o mai mare ușurință.



Conectați mouse-ul

Pomiți televizorul și conectați mouse-ul la una dintre conexiunile **USB** ale televizorului. De asemenea, puteți conecta mouse-ul USB la o tastatură USB conectată.

Clicurile mouse-ului

- **Clic stânga** = OK
- **Clic dreapta** = Înapoi **↶**



Puteți utiliza rotița de scroll pentru a derula paginile în sus și în jos.

În **Asistență**, apăsați pe **Listă** și căutați **Tastatură USB** pentru conectarea unei tastaturii USB.

Viteză

Puteți regla viteza de deplasare a mouse-ului pe ecran.

Pentru a regla viteza . . .

- 1 - Apăsați pe , selectați  **Configurare**, apoi apăsați pe **OK**.
- 2 - Selectați **Setări TV** și apăsați pe **OK**.
- 3 - Selectați **Setări generale** > **Viteză cursor și mouse** apoi apăsați pe **OK**.
- 4 - Apăsați pe săgețile **▲** (Sus) sau **▼** (Jos) pentru a mări sau micșora viteza.
- 5 - Apăsați pe săgeata **▶** (Dreapta) pentru a testa viteza setată.
- 6 - Apăsați pe săgeata **◀** (Stânga) pentru a reveni la setare. Puteți regla setarea din nou.
- 7 - Apăsați pe **OK** pentru a memora și închide setarea.
- 8 - Apăsați pe , în mod repetat, dacă este necesar, pentru a închide meniul.

Unitate flash USB

Puteți să vizualizați fotografii sau să redați muzică și clipuri video de pe o unitate flash USB conectată.

Introduceți o unitate flash USB într-una din conexiunile **USB** din televizor când televizorul este pomit.

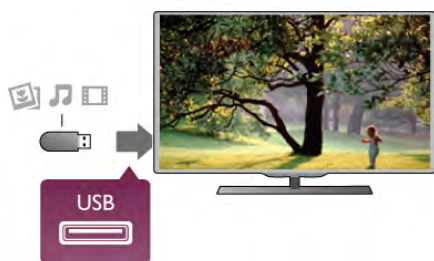

Televizorul detectează unitatea flash și deschide o listă care îi afișează conținutul.

Dacă lista de conținut nu apare automat, apăsați pe  **SOURCE**, selectați **USB** și apăsați pe **OK**.

Pentru a opri umărirea conținutului unității flash USB, apăsați pe  **TV** sau selectați o altă activitate.

Pentru deconectarea unității flash USB, o puteți extrage în orice moment.

În **Asistență**, apăsați pe  **Listă** și căutați **Clipuri video, fotografii și muzică** pentru a umări sau asculta conținut de pe o unitate flash USB.

Cameră foto

Pentru vizualizarea fotografiilor conectate la camera foto digitală, puteți conecta camera direct la televizor.

Utilizați una dintre conexiunile **USB** ale televizorului pentru a vă conecta. Pomiți camera după ce ați realizat conexiunea.



Dacă lista de conținut nu apare automat, apăsați pe  **SOURCE**, selectați **USB** și apăsați pe **OK**.

Este posibil să fie necesară setarea camerei pentru transferul conținutului cu ajutorul PTP (Picture Transfer Protocol - Protocol de transfer imagini). Citiți manualul de utilizare al camerei foto digitale.

În **Asistență**, apăsați pe  **Listă** și căutați **Clipuri video, fotografii și muzică** pentru a vizualiza fotografiile.

Cameră video

Puteți utiliza o conexiune HDMI, YPbPr sau SCART, pentru a vă conecta camera video. În cazul în care camera video dispune numai de ieșiri Video (CVBS) și Audio S/D, utilizați un adaptor Video Audio L/R la SCART pentru cuplarea la conexiunea SCART.

Pentru o calitate optimă, utilizați un cablu HDMI pentru conectarea camerei video la televizor.



Sau utilizați un adaptor SCART pentru a conecta camera video la televizor.

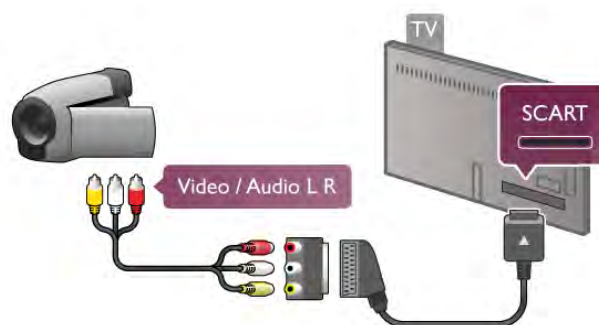

Calculator

Vă puteți conecta calculatorul la televizor și utiliza televizorul ca monitor PC.

Cu HDMI

Utilizați un cablu HDMI pentru a conecta calculatorul la televizor.

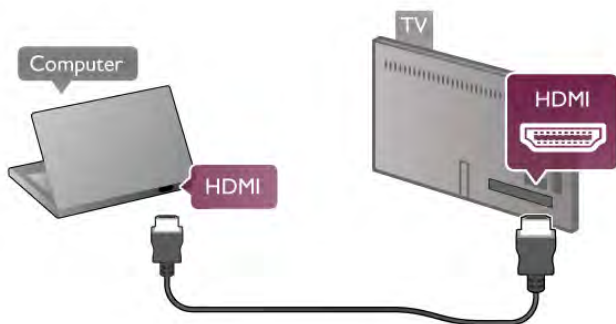

Cu DVI la HDMI

Alternativ, puteți utiliza un adaptor DVI la HDMI pentru conectarea PC-ului la intrarea HDMI, respectiv un cablu audio S/D pentru conectarea la intrarea AUDIO IN L/R din partea posterioară a televizorului.

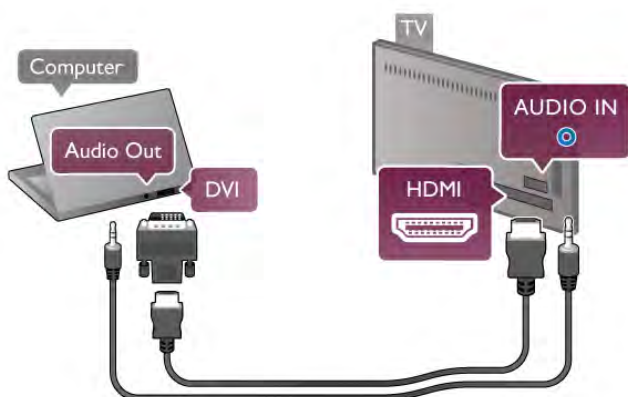

Setare ideală monitor

În cazul în care calculatorul este adăugat ca dispozitiv de tip **Calculator** în meniul Sursă (listă de conexiuni), televizorul este setat automat la setarea **Calculator**.

Dacă vă utilizați calculatorul pentru vizionarea de filme sau pentru jocuri, se recomandă revenirea televizorului la setarea ideală pentru vizionarea emisiunilor TV sau jocuri.

Pentru configurarea manuală a televizorului la setarea ideală . . .

- 1 - Apăsați pe **HOME**, selectați **Configurare**, apoi apăsați pe **OK**.
- 2 - Selectați **Setări TV > Imagine > Joc sau calculator**, apoi apăsați pe **OK**.
- 3 - Selectați **Joc** (pentru jocuri) sau selectați **Oprit** (pentru vizionarea unui film) și apăsați pe **OK**.
- 4 - Apăsați pe **BACK**, în mod repetat, dacă este necesar, pentru a închide meniul. Nu uitați să readuceți setarea pentru Joc sau calculator înapoi la **Calculator** când opriți redarea jocului.

Format imagine - Nescalat

În afara setărilor automate, puteți, de asemenea, seta opțiunea **Format imagine** la **Nescalat** - un mod de afișare expert, de tip pixel cu pixel (este posibil să apară benzi negre).

- 1 - Apăsați pe **OPTION** și selectați **Opțiuni** în bara de meniuri.
- 2 - Selectați **Format imagine > Nescalat** și apăsați pe **OK**.

În **Asistență**, apăsați pe **LIST** și căutați **Rezoluții de afișare** pentru o prezentare generală a rezoluțiilor PC acceptate.

Căști

Puteți conecta un set de căști la conexiunea **AUDIO IN** a televizorului. Conexiunea este asigurată printr-un mini-jack de 3,5 mm. Puteți regla volumul căștilor separat.

Pentru a regla volumul . . .

- 1 - Apăsați pe **OPTION** și selectați **Imagine și sunet** din bara de meniuri.
- 2 - Apăsați pe **DOWN** (jos), selectați **Volum căști** și apăsați pe **OK**.
- 3 - Apăsați pe **UP** (sus) sau pe **DOWN** (jos) pentru a regla volumul.
- 4 - Apăsați pe **BACK**, în mod repetat, dacă este necesar, pentru a închide meniul.

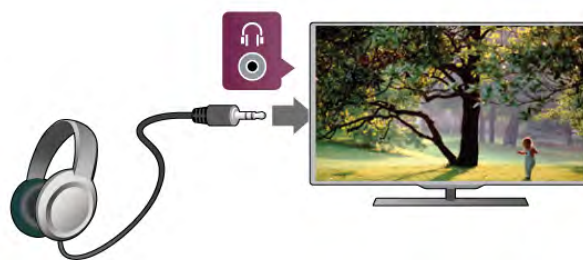

2.8

Meniu Configurare

Setări rapide imagine

Cu **Setări rapide imagine** vă puteți seta preferințele referitoare la setările de bază ale imaginii în câțiva pași simpli. Setările pe care le faceți sunt memorate în **Stil imagine - Personal**. Puteți reveni la preferințele dvs. dacă au fost modificate câteva setări. Puteți seta o setare preferată a imaginii în mod individual pentru fiecare activitate TV sau dispozitiv conectat.

Pentru a reveni la setarea preferată a imaginii, în timp ce urmăriți un canal TV, apăsați pe **OPTION**, selectați **Imagine și sunet** în bara de meniuri, selectați **Stil imagine** și apoi **Personal**.

Pentru a defini o Setare rapidă de imagine . . .

- 1 - Apăsați pe **HOME**, selectați o activitate sau un dispozitiv conectat (sau conexiunea acestuia) și apăsați pe **OK**.
- 2 - Apăsați pe **HOME** din nou, selectați **Configurare**, apoi apăsați pe **OK**.
- 3 - Selectați **Setări rapide imagine** și apăsați pe **OK**. Parcurgeți pașii și terminați. Activitatea sau conexiunea are acum preferințele dvs. personale.

În **Asistență**, apăsați pe **Listă** și căutați **Stil imagine** pentru mai multe informații.

Setări TV

În meniul **Setări TV** puteți seta toate setările referitoare la **Imagine, 3D, Sunet și Ambilight**. Opțiunea **Setări generale** din meniu cuprinde mai multe setări, printre care **Limba meniului, Cronometru oprire, Oprire cronometru, Acces universal**. În **Asistență**, apăsați pe **Listă** și căutați subiectul sau setarea de care aveți nevoie.

Căutare canale

În **Asistență**, apăsați pe **Listă** și căutați **Canal, actualizare sau Canale, reinstalare** pentru mai multe informații.

Setări canal

Limbi

În **Asistență**, apăsați pe **Listă** și căutați **Limbă audio** sau **Subtitrare** pentru mai multe informații.

Acces universal

În **Asistență**, apăsați pe **Listă** și căutați **Acces universal** pentru mai multe informații despre configurarea televizorului pentru utilizatori cu deficiențe de vedere sau auz.

Instalare canal

În **Asistență**, apăsați pe **Listă** și căutați **Actualizare automată canale** sau **Mesaj actualizare canal**. Căutați apoi **Instalare manuală** pentru a instala canale analogice sau **DVB** pentru a comuta conexiunea antenei.

Blocare pentru copii

În **Asistență**, apăsați pe **Listă** și căutați **Blocaj copii** pentru mai multe informații.

Căutare satelit

În **Asistență**, apăsați pe **Listă** și căutați **Satelit, instalare** pentru mai multe informații.

Setări satelit

Limbi

În **Asistență**, apăsați pe **Listă** și căutați **Limbă audio** sau **Subtitrare** pentru mai multe informații.

Instalare canal

În **Asistență**, apăsați pe **Listă** și căutați **Satelit, actualizare automată canale** sau **Satelit, mesaj actualizare canale** sau **Satelit, opțiuni de actualizare automată** pentru mai multe informații.

Blocare pentru copii

În **Asistență**, apăsați pe **Listă** și căutați **Satelit, blocare canal** pentru mai multe informații.

Conectare la rețea

În **Asistență**, apăsați pe **Listă** și căutați **Rețea, wireless** sau **Rețea, cu fir** pentru mai multe informații.

Setări rețea

În **Asistență**, apăsați pe **Listă** și căutați **Rețea, setări** pentru mai multe informații.

Actualizare software

În **Asistență**, apăsați pe **Listă** și căutați **Software, actualizare de pe Internet** sau **Software, actualizare de pe USB**, pentru mai multe informații.

Setări software

În **Asistență**, apăsați pe **Listă** și căutați **Software, versiune curentă** pentru mai multe informații.

Vizualizare demonstrații

Cu funcția **Vizualizare demonstrații** din meniul **Configurare**, puteți urmări clipuri video demonstrative referitoare la caracteristicile de calitate ale imaginii pentru televizorul dvs.

Control activ

Televizorul monitorizează calitatea imaginii recepționate, nivelul de mișcare din imagine, scenele mai luminoase sau mai întunecate și condițiile de luminozitate din camera dvs. Cu ajutorul acestor valori, televizorul ajustează imaginea pentru performanțe superioare.

2.9

Siguranța și Întreținerea

A se citi

Înainte de a utiliza televizorul, citiți și înțelegeți toate instrucțiunile de siguranță. Garanția produsului nu se aplică în cazul în care deteriorarea se datorează nerespectării instrucțiunilor.

Risc de șoc electric sau incendiu!

- Nu expuneți televizorul la ploaie sau apă. Nu așezați recipiente cu lichid, de exemplu vase, în apropierea televizorului. În cazul vărsării de lichide pe televizor sau în interiorul acestuia, scoateți imediat televizorul din priză. Contactați Centrul de asistență pentru clienți pentru verificarea televizorului înainte de utilizare.
 - Nu expuneți televizorul, telecomanda sau bateriile la căldură excesivă. Nu le așezați lângă lumânări aprinse, flăcări deschise sau alte surse de căldură, inclusiv lumina directă a soarelui.
 - Nu introduceți obiecte în fantele de ventilație sau alte orificii ale televizorului.
 - Nu amplasați obiecte grele pe cablul de alimentare.
 - Evitați exercitarea forței asupra prizelor. Prizele care nu sunt fixate corespunzător pot cauza arcuri electrice sau incendii. Asigurați-vă că nu se exercită presiuni asupra cablului de alimentare atunci când rotiți ecranul televizorului.
 - Pentru a scoate televizorul din priză, trebuie scos ștecărul. La scoaterea din priză, trageți de ștecăr și nu de cablu. Asigurați-vă că aveți în permanență acces complet la ștecăr, la cablul de alimentare și la priză.
-

Risc de vătămare corporală sau de deteriorare a televizorului!

- Pentru a ridica și transporta un televizor de peste 25 kg sau 55 lbs sunt necesare două persoane.
- Dacă montați televizorul pe un suport, utilizați numai suportul furnizat. Fixați strâns suportul de televizor. Așezați televizorul pe o suprafață plană și uniformă, care poate susține greutatea televizorului și a suportului.
- La montarea pe perete, asigurați-vă că suportul de montare pe perete poate suporta în condiții de siguranță greutatea televizorului. TP Vision Netherlands B.V. nu își asumă nicio răspundere pentru accidente, vătămările corporale sau daunele rezultate din montarea necorespunzătoare pe perete.
- Unele componente ale acestui produs sunt fabricate din sticlă. Manipulați-le cu grijă, pentru a evita vătămări corporale sau deteriorarea echipamentului.

Risc de deteriorare a televizorului!

Înainte de a conecta televizorul la sursa de alimentare, asigurați-vă că tensiunea corespunde cu valoarea inscripționată în partea din spate a televizorului. Nu conectați televizorul la sursa de alimentare dacă tensiunea este diferită.

Risc de vătămare a copiilor!

- Umați aceste precauții pentru a preveni răsturnarea televizorului și vătămarea copiilor:
- Nu așezați televizorul pe o suprafață acoperită cu o pânză sau alt material care poate fi tras.
 - Asigurați-vă că nicio parte a televizorului nu se află suspendată dincolo de marginea suprafeței de instalare.

- Nu așezați televizorul pe o piesă de mobilier înaltă, cum ar fi un raft de cărți, fără a fixa atât mobilierul, cât și televizorul, de perete sau de un suport adecvat.
- Educați copiii cu privire la pericolele cățărării pe mobilier pentru a ajunge la televizor.

Risc de înghițire a bateriilor!

Telecomanda poate fi prevăzută cu baterii cu o formă similară monedelor, ce pot fi înghițite cu ușurință de copiii mici. Nu lăsați niciodată aceste baterii la îndemâna copiilor.

Risc de supraîncălzire!

Nu instalați televizorul într-un spațiu închis. Lăsați întotdeauna în jurul produsului un spațiu de cel puțin 10 cm sau 4 inci pentru ventilație. Asigurați-vă că perdelele sau alte obiecte nu acoperă fantele de ventilație ale televizorului.

Furtuni cu descărcări electrice

Scoateți televizorul din priză și deconectați antena înaintea furtunilor cu descărcări electrice. Pe durata acestora, nu atingeți nicio componentă a televizorului, și nici cablul de alimentare sau cablul antenei.

Risc de deteriorare a auzului!

Evitați utilizarea căștilor la volum ridicat sau pentru perioade prelungite de timp.

Temperaturi scăzute

Dacă televizorul este transportat la temperaturi mai mici de 5 °C sau 41 °F, înainte de a-l conecta la priză, despachetați-l și așteptați până când temperatura televizorului ajunge la temperatura camerei.

Furtuni cu descărcări electrice

Scoateți televizorul din priză și deconectați antena înaintea furtunilor cu descărcări electrice. Pe durata acestora, nu atingeți nicio componentă a televizorului, și nici cablul de alimentare sau cablul antenei.

Risc de deteriorare a auzului!

Evitați utilizarea căștilor la volum ridicat sau pentru perioade prelungite de timp.

Temperaturi scăzute

Dacă televizorul este transportat la temperaturi mai mici de 5 °C sau 41 °F, înainte de a-l conecta la priză, despachetați-l și așteptați până când temperatura televizorului ajunge la temperatura camerei.

Întreținerea ecranului

- Nu atingeți, nu împingeți, nu frecăți și nu loviți ecranul cu niciun fel de obiecte.
- Scoateți televizorul din priză înainte de a-l curăța.

- Curățați televizorul și cadrul cu o cârpă moale, umedă, și ștergeți ușor. Evitați să atingeți suprafața LED-urilor Ambilight din partea posterioară a televizorului. Nu utilizați substanțe precum alcool, substanțe chimice sau agenți de curățare de uz casnic pentru curățarea televizorului.
 - Pentru a evita deformarea imaginii și estomparea culorilor, ștergeți picăturile de apă cât mai rapid posibil.
 - Evitați, pe cât posibil, imaginile staționare. Imaginile staționare rămân pe ecran o perioadă îndelungată de timp. Acestea includ meniurile de pe ecran, benzile negre, afișarea orei etc. Dacă trebuie să utilizați imagini staționare, micșorați contrastul și luminozitatea ecranului, pentru a evita deteriorarea acestuia.
-

Temperatură și umiditate

În situații rare, în funcție de temperatură și de umiditate, poate apărea puțin condens pe interiorul părții frontale din sticlă a televizorului (la unele modele). Pentru a preveni acest lucru, nu expuneți televizorul la lumina directă a soarelui, căldură sau umiditate extremă. În caz de apariție a condensului, acesta va dispărea spontan după câteva ore de funcționare a televizorului. Umezeala din condens nu va afecta televizorul și nu va cauza defecțiuni.



Televizor

Pornire

Pornire și oprire

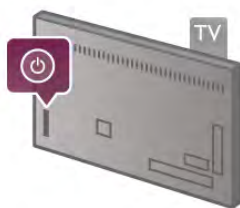
Asigurați-vă că ați conectat mufa de alimentare în partea posterioară a televizorului înainte de a porni televizorul. Dacă indicatorul luminos roșu este stins, apăsați pe butonul mic inscripționat  situat în partea dreaptă a părții posterioare a televizorului, pentru a trece televizorul pe standby - indicatorul roșu se va aprinde.



Cu televizorul în standby, apăsați pe butonul  al telecomenzii pentru a porni televizorul. Alternativ, puteți utiliza butoanele **CH+**, **CH-** și  pentru a porni televizorul.



Pornire rapidă

Pentru a porni televizorul mai rapid ca de obicei, îl puteți porni în modul **Pornire rapidă**.

În **Asistență**, apăsați pe  **Listă** și căutați **Pornire rapidă** pentru mai multe informații.

Comutarea în modul standby

Pentru a comuta televizorul în modul standby, apăsați pe butonul  al telecomenzii.

Oprire

Pentru a opri televizorul, apăsați pe micul buton  situat în dreapta televizorului, în partea posterioară. Nu există un indicator luminos roșu. Televizorul rămâne conectat la sursa de alimentare, dar consumă o cantitate minimă de energie. Pentru a opri complet televizorul, scoateți mufa de alimentare din priză.

La deconectarea mufei de alimentare, trageți întotdeauna de mufă, niciodată de cablu. Asigurați-vă că în orice moment aveți acces deplin la mufa de alimentare, la cablul de alimentare și la priză.



Pornire rapidă

Cu funcția de pornire rapidă, televizorul poate porni mai rapid ca de obicei. La pornirea televizorului din modul standby, imaginea TV deja apare după câteva secunde, dacă opțiunea **Pornire rapidă** este activată.

Televizorul poate memora obiceiurile dvs. zilnice de vizionare. Cu puțin timp înainte de momentul obișnuit de pornire a televizorului, opțiunea **Pornire rapidă** se va activa automat, permițându-vă să porniți rapid aparatul. Alternativ, puteți selecta până la 3 intervale de timp fixe, pe durata cărora televizorul este pregătit să pornească rapid.

Când readuceți televizorul înapoi în standby, opțiunea **Pornire rapidă** rămâne activă până la încheierea intervalului de timp stabilit.

Activare

Pentru a seta activarea pornirii rapide, apăsați pe  și selectați  **Configurare**, apoi apăsați pe **OK** pentru a deschide meniul **Configurare**.

Selectați **Setări TV** > **Setări generale** > **Pornire rapidă** > **Activare**. Puteți selecta **Automat** sau **Manual**.

- Automat

Selectați **Automat** pentru a activa pornirea rapidă în mod automat. Televizorul memorează obiceiurile dvs. de vizionare și activează pornirea rapidă pe durata acestor intervale de timp. Cu opțiunea **Automat**, televizorul poate seta până la 4 intervale de timp cu durata de 1 oră.

- Manual

Selectați **Manual** pentru a activa pornirea rapidă pe durata a 3 intervale de timp fixe zilnice. Ca exemplu, puteți stabili un interval de timp dimineața, unul la prânz și unul seara. Puteți stabili personal durata pentru fiecare interval de timp. Dacă funcția de **Pornire rapidă** este setată la **Manual**, puteți, de asemenea, selecta o **Întârziere standby**. Cu parametrul **Întârziere standby**, puteți seta televizorul să mențină opțiunea de **Pornire rapidă** activă pentru un timp după trecerea televizorului în standby. Puteți seta întârzierea la o durată de cel mult 1 oră, în pași de 15 minute.

Date specifice

Ceasul televizorului trebuie să funcționeze corect pentru a se activa opțiunea **Pornire rapidă**.

Activarea pornirii rapide nu poate depăși un cadru de timp de 4 ore.

Pornire rapidă mărește consumul de energie pe durata modului standby.

Telecomandă

Tabel de pagini

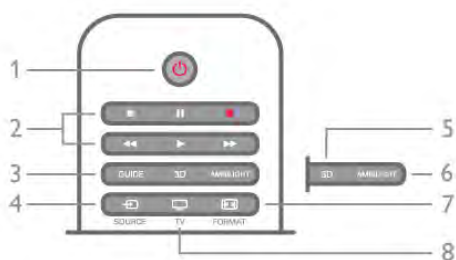

1 - Standby

Pentru a comuta televizorul din standby sau înapoi în standby.

2 - **tastele Redare și înregistrare**

- Redare ►, pentru redare
- Pauză ||, pentru întreruperea redării
- Oprire ■, pentru oprirea redării
- Derulare înapoi ◀◀, pentru derulare înapoi
- Derulare rapidă înainte ▶▶, pentru a derula rapid înainte
- Înregistrare ●, pentru a înregistra instantaneu

3 - **GUIDE**

Pentru a deschide sau a închide ghidul TV.

4 - **SOURCE**

Pentru închiderea sau deschiderea listei de conexiuni.

5 - **3D**

Pentru a deschide sau a închide meniul 3D.

6 - **AMBILIGHT**

Pentru a activa, respectiv dezactiva Ambilight, precum și pentru a activa Ambilight în modul standby.

7 - **FORMAT**

Pentru a deschide sau a închide meniul Format.

8 - **TV**

Pentru a reveni la vizionarea canalelor.

Mijloc



1 - **Acasă**

Pentru a deschide sau a închide meniul Home.

2 - **LIST**

Pentru a deschide sau închide lista de canale sau lista dvs. de fotografii, muzică sau clipuri video.

3 - **EXIT**

Pentru închiderea unei aplicații TV interactive, precum Hbb TV.

4 - **Înapoi**

Pentru a reveni la ultimul canal selectat. Pentru a închide un meniu fără a modifica vreo setare. Pentru a reveni la pagina de Internet Smart TV anterioară.

5 - **SMART TV**

Pentru a deschide prima pagină Smart TV.

6 - **INFO**

Pentru a deschide sau a închide Informațiile.

7 - **tasta OK**

Pentru confirmarea unei selecții.

8 - **Taste săgeată**

Pentru a naviga în sus, în jos, la stânga sau la dreapta.

8 - **OPTIONS**

Pentru a deschide sau a închide meniul Opțiuni.

Partea inferioară

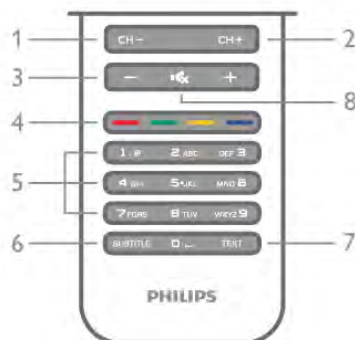

1 - **CH-**, Canal - / Pagina anterioară

Pentru a trece la canalul anterior din lista de canale, la pagina precedentă din teletext sau la capitolul anterior al unui disc.

2 - **CH+**, Canal + / Pagina următoare

Pentru a trece la canalul următor din lista de canale, la pagina următoare din teletext sau la capitolul următor al unui disc.

3 - **Volu-** și **+**

Pentru a regla nivelul volumului.

4 - **Taste colorate**

Selectarea directă a opțiunilor. Tasta albastră oferă informații privind selecțiile efectuate și face legătura direct cu pagina de Asistență.

5 - **Taste numerice și tastatura pentru text**

Pentru a selecta direct un canal TV sau pentru a introduce text.

6 - **SUBTITLE**

Pentru a activa, dezactiva sau activa subtitlurile pe durata opririi sunetului.

7 - **TEXT**

Pentru a deschide sau a închide Teletextul.

8 - **Mut**

Pentru a dezactiva sunetul sau a-l restabili.

Tastatură

Imagine de ansamblu

Qwerty și Azerty

Prezentare generală a unei tastaturi Qwerty / Azerty.*

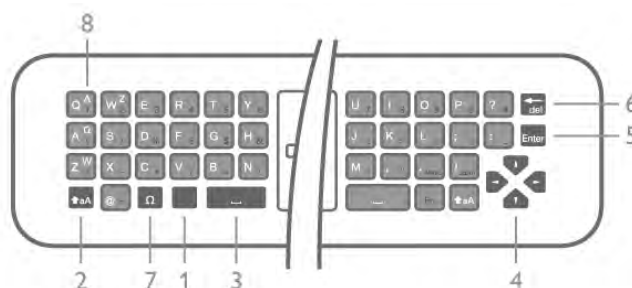

- 1 - **Tasta Fn** - Pentru tastarea unui număr sau a unui semn de punctuație.
- 2 - **↕aA Shift** - Pentru tastarea majusculilor.
- 3 - **␣ Tasta spațiu**
- 4 - **Săgeți** pentru navigare.
- 5 - **Enter** - Pentru confirmarea textului introdus.
- 6 - **Ștergere** - Șterge caracterul din fața cursorului de text.
- 7 - **Ω Caracter special** - Pentru deschiderea tastaturii de pe ecran în vederea selectării literelor cu accent sau simbolurilor.
- 8 - **Literă Azerty** - Literele disponibile atunci când configurația tastaturii este setată la Azerty din meniul Configurare.

* Telecomanda dvs. are o tastatură Qwerty / Azerty sau o tastatură Qwerty / Chirilice, în funcție de regiunea dvs.

Qwerty și Chirilice

Prezentare generală a unei tastaturi Qwerty / Chirilice.*

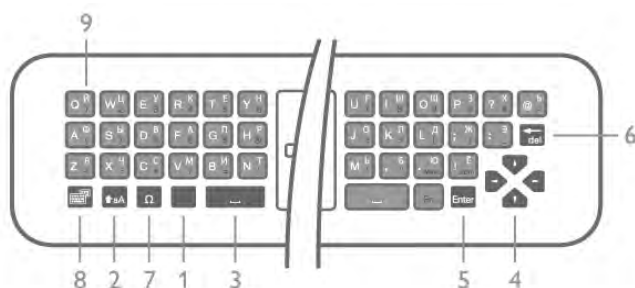

- 1 - **Tasta Fn** - Pentru tastarea unui număr sau a unui semn de punctuație.
- 2 - **↕aA Shift** - Pentru tastarea majusculilor.
- 3 - **␣ Tasta spațiu**
- 4 - **Săgeți** pentru navigare.
- 5 - **Enter** - Pentru confirmarea textului introdus.
- 6 - **Ștergere** - Șterge caracterul din fața cursorului de text.
- 7 - **Ω Caracter special** - Pentru deschiderea tastaturii de pe ecran în vederea selectării literelor cu accent sau simbolurilor.
- 8 - **Comutare tastatură Chirilice** - Pentru a trece la tastatura cu caractere Chirilice sau înapoi la tastatura Qwerty.
- 9 - **Litere Chirilice** - Literele disponibile atunci când tastatura este setată la Chirilice.

* Telecomanda dvs. are o tastatură Qwerty / Azerty sau o tastatură Qwerty / Chirilice, în funcție de regiunea dvs.

Text de scriere

Cu tastatura amplasată în partea din spate a telecomenzii, puteți scrie text în orice câmp de text de pe ecran. Rotiți tastatura în sus pentru a activa tastele acesteia. Țineți telecomanda cu două mâini și tastați cu ambele degete mari.

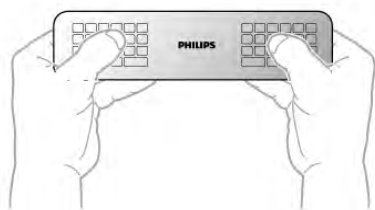

Introduceți text

Pentru a introduce text într-un câmp de text de pe ecran, selectați câmpul de text și începeți să tastați. Apăsăți pe **Enter** pentru a confirma textul.

Majuscule și minuscule

Pentru a tasta o majusculă, apăsați pe tasta **↕aA** (Shift) chiar înainte de a tasta litera.
Pentru a tasta mai multe majuscule consecutiv, apăsați și mențineți tasta **↕aA** în timp ce tastați. Pentru a tasta majuscule în mod constant, țineți apăsată tasta **↕aA** timp de 2 secunde, pentru a trece tastatura în modul majuscule. Pentru a ieși din modul majuscule, apăsați tasta **↕aA** din nou. Dacă nu este apăsată nicio tastă timp de 20 de secunde, modul majuscule se dezactivează automat. De asemenea, dacă apăsați o altă tastă modificador, precum **Fn** sau **Ω**, veți ieși din modul majuscule.

Numere și semne de punctuație

Pentru a tasta un număr sau un semn de punctuație, apăsați tasta **Fn** chiar înainte de a tasta numărul sau semnul de punctuație de care aveți nevoie. Puteți activa sau dezactiva modul Fn la fel cum procedați pentru modul majuscule.

Internet

Puteți folosi tasta **Fn** pentru a introduce **www.** sau **.com**.

Litere cu accent și simboluri

Literele cu accent și simbolurile nu sunt disponibile pe tastatura telecomenzii. Pentru a tasta un astfel de caracter, puteți deschide tastatura de pe ecran.

Pentru a deschide tastatura de pe ecran, apăsați pe **Ω**. În tastatura de pe ecran, vă puteți deplasa la caracterul dorit. Comutați configurația tastaturii cu ajutorul tastelor colorate. Apăsăți pe **OK** pentru a introduce un caracter. Tastatura de pe ecran dispare când apăsați pe un caracter de pe tastatura telecomenzii.

Alternativ, puteți introduce caractere speciale cu ajutorul tastaturii pentru SMS/mesaje text situată în partea frontală a telecomenzii.

Tastatura Qwerty, Azerty și Chirilice

Configurația standard a tastaturii de pe telecomandă este QWERTY.

Tastatură Azerty

În funcție de regiunea dvs., tastatura telecomenzii poate fi setată la Azerty. Caracterele Azerty sunt indicate în partea din dreapta sus a tastelor relevante.



Pentru a seta configurația tastaturii la Azerty, . . .

1 - Apăsăți pe **🏠**, selectați **⚙️ Configurare** și apăsați pe **OK** pentru a deschide meniul de Configurare.

2 - Selectați **Setări TV > Setări generale > Telecomandă cu tastatură**.

3 - Selectați **QWERTY** sau **AZERTY**.

Tastatură Chirilice

În funcție de regiunea dvs., tastatura telecomenzii poate fi comutată pe caractere Chirilice.
Caracterele Chirilice sunt indicate în partea din dreapta sus a tastelor.
Pentru a scrie caractere Chirilice, apăsați pe tasta  de pe telecomandă.
Apăsați pe  din nou pentru a reveni la Qwerty.

Indicator

Despre pointer

În loc să navigați pe ecran cu ajutorul tastelor săgeată, puteți folosi pointerul. Puteți deplasa pointerul - o săgeată albastră - pe ecranul televizorului prin mișcarea telecomenzii. Exact cum deplasați cursorul pe ecranul unui calculator, cu ajutorul unui mouse.

Puteți folosi pointerul pentru a naviga în **Aplicațiile Smart TV*** și **Paginile de Internet** afișate pe televizor. Este posibil ca unele aplicații Smart TV să nu permită utilizarea pointerului. Când pointerul nu este disponibil, puteți utiliza tastele săgeată pentru a naviga pe ecran.
Puteți regla viteza pointerului sau, dacă doriți să nu utilizați pointerul niciodată, îl puteți dezactiva.

*Treptat, mai multe aplicații Smart TV vor fi disponibile pentru utilizarea cu pointerul.

Utilizarea pointerului

Când deschideți prima pagină Smart TV, pointerul apare în mijlocul ecranului televizorului.

Țineți degetul mare pe tasta **OK** - nu o apăsați - și mișcați telecomanda din încheietură, nefiind necesară mișcarea brațului. Puteți ridica degetul de pe tasta OK, lăsând pointerul în poziția în care se află. Puteți mișca telecomanda și relua deplasarea pointerului, punând din nou degetul pe tasta OK.

Atunci când apăsați o tasta săgeată pentru a naviga, pointerul dispare. Pentru a relua utilizarea pointerului, puneți degetul pe tasta OK și scuturați ușor telecomanda.



Când deplasați pointerul peste o legătură . . .



- 1 - Se aprinde pointerul.
- 2 - Apăsați pe **OK** pentru a deschide legătura.

Când deplasați pointerul deasupra unui câmp de text . . .
Apăsați pe **OK** pentru a introduce text.

Viteză

Puteți regla viteza cu care pointerul se deplasează pe ecran.



Pentru a regla viteza . . .

- 1 - Apăsați pe , selectați  **Configurare**, apoi apăsați pe **OK**.
- 2 - Selectați **Setări TV** și apăsați pe **OK**.
- 3 - Selectați **Setări generale** > **Viteză cursor și mouse** apoi apăsați pe **OK**.
- 4 - Apăsați pe săgețile **▲** (Sus) sau **▼** (Jos) pentru a mări sau micșora viteza.
- 5 - Apăsați pe săgeata **▶** (Dreapta) pentru a testa viteza setată.
- 6 - Apăsați pe săgeata **◀** (Stânga) pentru a reveni la setare. Puteți regla setarea din nou.
- 7 - Apăsați pe **OK** pentru a memora și închide setarea.

Oprire

Dacă doriți să navigați în paginile Smart TV și paginile de Internet exclusiv cu ajutorul tastelor săgeată, puteți dezactiva pointerul.

Pentru dezactivarea pointerului . . .

- 1 - Apăsați pe , selectați  **Configurare**, apoi apăsați pe **OK**.
- 2 - Selectați **Setări TV** și apăsați pe **OK**.
- 3 - Selectați **Setări generale** > **Pointer telecomandă** și selectați **Oprit**.
- 4 - Apăsați pe , în mod repetat, dacă este necesar, pentru a închide meniul.

Senzor IR

Telecomanda televizorului utilizează RF (radiofrecvență) pentru a-și trimite comenzile la televizor. Cu RF, nu trebuie să îndreptați telecomanda spre televizor.

Totuși, televizorul poate, de asemenea, primi comenzi de la o telecomandă care utilizează IR (infraroșu) pentru trimiterea de comenzi. Dacă utilizați o asemenea telecomandă, asigurați-vă întotdeauna că îndreptați telecomanda spre senzorul de infraroșii situat în partea din față a televizorului.

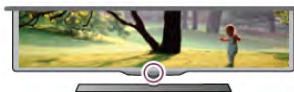

Sincronizare

Această telecomandă utilizează frecvența radio (RF) pentru a-și trimite comenzile spre televizor. Spre deosebire de telecomenzile care utilizează semnale în infraroșu, cu această telecomandă puteți trimite comenzi fără a o îndrepta în direcția televizorului.

Fără necesitatea de a îndrepta telecomanda spre televizor, utilizarea tastaturii din spate sau trimiterea de comenzi dintr-o altă cameră - modificarea volumului sau comutarea canalelor - este ușoară. De asemenea, televizorul vă poate notifica referitor la nivelul redus de energie din bateriile telecomenzii.

Sincronizarea telecomenzii

Pentru ca telecomanda și televizorul să poată comunica, atât televizorul, cât și telecomanda trebuie să fie sincronizate reciproc.

La începerea instalării inițiale a televizorului, ați fost invitat să apăsați pe tasta **OK**; când ați efectuat această operație, ați realizat sincronizarea. La oprirea televizorului, sincronizarea este memorată. Puteți sincroniza până la 5 telecomenzi cu televizorul.

Re-sincronizarea

Puteți sincroniza o altă telecomandă cu acest televizor. Metoda de sincronizare a unei telecomenzi este diferită pentru o telecomandă deja sincronizată cu un alt televizor comparativ cu o telecomandă care nu este încă sincronizată.

• Telecomanda este sincronizată cu alt televizor

Pentru a sincroniza, țineți telecomanda aproape de logo-ul Philips (circa 10 cm) și apăsați simultan pe tastele **roșie** și **albastră**. Dacă sincronizarea a reușit, va apărea un mesaj.

• Telecomanda nu este încă sincronizată

Pentru sincronizare, țineți telecomanda aproape de logo-ul Philips (circa 10 cm) și apăsați pe **OK**. Dacă sincronizarea a reușit, va apărea un mesaj.

Pentru magazine

Pentru a sincroniza un televizor nou, încă nesincronizat, cu o telecomandă sincronizată cu un alt televizor, țineți telecomanda aproape de logo-ul Philips (circa 10 cm) și apăsați simultan pe tastele **roșie** și **albastră**. Dacă sincronizarea a reușit, va apărea un mesaj.

Baterii

Televizorul vă va notifica privind nivelul de energie redus al bateriilor telecomenzii.

Pentru înlocuirea bateriilor, deschideți compartimentul pentru baterii situat pe partea cu tastatura telecomenzii.

- 1 - Utilizați o scobitoare sau un alt obiect mic și bont și apăsați pe micul buton de deblocare de formă pătrată pentru a deschide capacul.
- 2 - Apăsați mica pârghie situată lângă clema de culoare albastră, pentru a elibera clema.
- 3 - Înlocuiți bateriile vechi cu 2 baterii alcaline tip AAA-LR03-1,5 V. Asigurați-vă de corectă aliniere a extremităților + și - ale bateriilor.
- 4 - Presați clema de culoare albastră până când se aude un clic.
- 5 - Repoziționați capacul bateriilor și presăți-l până când se aude un clic.

Puneți telecomanda jos timp de aproximativ 15 secunde pentru a calibra pointerul.

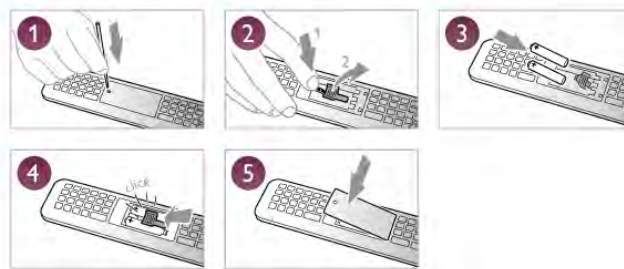

Scoateți bateriile dacă nu utilizați telecomanda o perioadă lungă de timp.

Eliminați bateriile conform directivelor de casare.

În **Asistență**, apăsați pe **Listă** și căutați **Casare** pentru mai multe informații.

Curățarea

Telecomanda este tratată cu un strat anti-zgâriere.

Pentru a curăța telecomanda, utilizați o cârpă moale și umedă. Nu utilizați niciodată alcool, substanțe chimice sau agenți de curățare de uz casnic pentru curățarea telecomenzii.

3.3

Canale TV

Vizionarea canalelor TV

Schimbarea canalelor

Pentru urmărirea canalelor TV, apăsați pe **TV**. Televizorul se va acorda la frecvența canalului TV pe care l-ați vizionat cel mai recent.

Alternativ, apăsați pe **Acasă** pentru a deschide meniul Acasă, selectați **Vizionare televizor** și apăsați pe **OK**.



Schimbarea canalelor

Pentru a schimba canalele, apăsați pe **CH+** sau pe **CH-**. În cazul în care cunoașteți numărul canalului, introduceți-l cu ajutorul tastelor numerice. Apăsați pe **OK** după introducerea numărului, pentru a schimba canalul.

Pentru a reveni la canalul acordat anterior, apăsați pe **↶**.

Pentru a trece la un canal dintr-o listă de canale

În timp ce urmăriți un canal TV, apăsați pe **LIST** pentru a deschide listele de canale.

Selectați o listă din rândul de file.



Într-o listă de canale, navigați la un canal TV sau la un post de radio. Cu pictograma canalului sau a postului de radio evidențiată, apăsați pe **OK** pentru a comuta la canalul TV sau pentru a asculta postul de radio. Lista de canale poate conține mai multe pagini de canale. Pentru vizualizarea paginii anterioare sau a celei următoare, apăsați pe **CH-** sau pe **CH+**. Pentru a închide listele de canale fără a schimba canalul, apăsați din nou pe **≡ LIST**.

Canale radio

Dacă este posibilă transmisia digitală, în timpul configurării se instalează posturi de radio digitale. Schimbați canalele radio exact ca pe canalele TV. Instalarea unui canal prin cablu (DVB-C) plasează, în general, posturile de radio începând de la numărul de canal 1001.

Opțiuni privind canalele

În timpul vizionării unui canal, în funcție de tipul canalului urmărit (analogic sau digital) sau de setările pe care le-ați aplicat televizorului, sunt disponibile unele opțiuni.

Deschiderea opțiunilor

În timpul vizionării unui canal, apăsați pe **≡ OPTIONS** și selectați fila **≡ Opțiuni** din bara de meniuri.



Acces universal

Cu opțiunea Acces universal activată, puteți seta unele opțiuni pentru persoanele cu deficiențe de auz, respectiv de vedere. În **Asistență**, apăsați pe **▀ Listă** și căutați **Acces universal** pentru mai multe informații.

Selectare video

Canalele TV digitale pot oferi semnale multi video (transmisii multiple), diferite puncte de vedere sau unghiuri ale camerei pentru același eveniment sau programe diferite pe un singur canal TV. Televizorul afișează un mesaj pentru a informa dacă sunt disponibile astfel de canale TV.

Subtitrări

Cu această opțiune, comutați între variantele **Subtitrare activă** sau **Subtitrare oprită**. Selectați **Activ fără sonor** pentru a afișa subtitlurile numai când sonorul este oprit **🔇**.

Limbă subtitrări

Pentru transmisiile digitale, puteți selecta temporar o limbă de subtitluri disponibilă dacă niciuna dintre limbile dvs. preferate nu este disponibilă.

În **Asistență**, apăsați pe **▀ Listă** și căutați **Subtitrare** pentru mai multe informații.

Limbi audio

Pentru transmisiile digitale, puteți selecta temporar o limbă audio disponibilă dacă niciuna dintre limbile dvs. preferate nu este disponibilă.

În **Asistență**, apăsați pe **▀ Listă** și căutați **Limbi audio** pentru mai multe informații.

Dual I-II

Dacă un semnal audio conține două limbi audio, dar una dintre limbi (sau ambele) nu conține indicații de limbă, această opțiune este disponibilă.

Interfață comună

Dacă un conținut premium preplătit este disponibil de la un modul CAM, puteți stabili setările fumizorului cu această opțiune.

HbbTV pe acest canal

Puteți bloca paginile HbbTV de la un canal care oferă HbbTV. În **Asistență**, apăsați pe **▀ Listă** și căutați **HbbTV** pentru mai multe informații.

Stare

Selectați **Stare** pentru a vizualiza informații tehnice referitoare la canal (dacă este analogic sau digital) sau un dispozitiv conectat pe care îl vizionați.

Liste de canale

Listele de canale

În listele de canale, puteți căuta toate canalele TV și radio instalate.

Lângă lista de canale **Toate**, care conține toate canalele instalate, puteți configura o listă de **Programe favorite**, puteți vizualiza posturile de **radio** instalate separat sau puteți descoperi canalele recent adăugate în **Nou**.

Pentru a trece la un canal dintr-o listă de canale

În timp ce urmăriți un canal TV, apăsați pe **≡ LIST** pentru a deschide listele de canale.

Selectați una dintre listele de canale.



Într-o listă de canale, navigați la un canal sau la un post de radio. Cu pictograma canalului sau a postului de radio evidențiată, apăsați pe **OK** pentru a comuta la canal sau pentru a asculta postul de radio.

Lista de canale poate conține mai multe pagini de canale. Pentru vizualizarea paginii anterioare sau a celei următoare, apăsați pe **CH-** sau pe **CH+**.

Pentru a închide listele de canale fără a schimba canalul, apăsați din nou pe **≡ LIST**.

Marcare ca favorit

În lista de canale **Toate**, puteți seta orice canal drept canal preferat.

Navigați la canalul din listă și apăsați pe **■ Marcare ca favorit**. Canalul este adăugat pe lista de canale favorite.

Opțiuni listă de canale

În funcție de lista de canale de pe ecran, apăsați pe **≡**

OPTIONS pentru a selecta următoarele opțiuni:

- Digital/Analogic
- Fără restricții/Cu restricții
- Blocați sau Deblocați



Logo-uri canale

În unele țări, televizorul poate afișa logo-urile canalelor. Dacă nu doriți ca aceste logo-uri să fie afișate, le puteți dezactiva.

Pentru a dezactiva **logo-urile de canale** . . .

1 - Apăsați pe **🏠**, selectați **⚙️ Configurare**, apoi apăsați pe **OK**.

2 - Selectați **Setări TV > Setări generale > Logo-uri canale** și apăsați pe **OK**.

3 - Selectați **Oprit** și apăsați pe **OK**.

4 - Apăsați pe **↩️**, în mod repetat, dacă este necesar, pentru a închide meniul.

Redenumire canale

Puteți redenumi anumite canale din lista de canale.

1 - Selectați canalul pe care doriți să-l redenumiți într-una dintre listele de canale - **Toate**, **Favorite**, **Radio** sau **Noi**.

2 - Apăsați pe **■ Redenumire**. Puteți introduce text folosind tastatura telecomenzii sau puteți deschide tastatura de pe ecran.

Folosind tastatura telecomenzii

Pentru a șterge un caracter, poziționați cursorul în spatele caracterului și apăsați pe **# del**.

Pentru a introduce un caracter, apăsați caracterul respectiv pe tastatură.

Când ați terminat, apăsați pe **Enter** sau selectați **Executat**.

Apăsați pe **Enter** din nou pentru a finaliza redenumirea.

Pentru mai multe informații privind utilizarea tastaturii, apăsați pe **■ LIST** și căutați **Telecomandă, tastatură**.

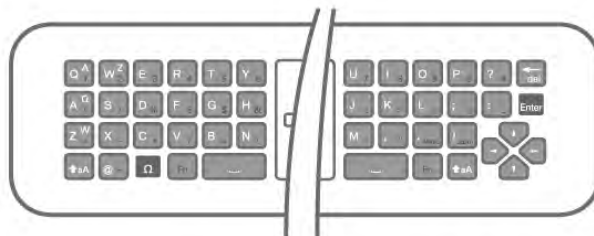

Folosind tastatura de pe ecran.

Pentru a deschide tastatura de pe ecran, poziționați cursorul în câmpul textului pentru nume și apăsați pe **OK**.

Pentru a șterge caracterul din fața cursorului, apăsați pe **■ Ștergere**.

Pentru a introduce un caracter, selectați caracterul cu ajutorul tastelor săgeată și apăsați pe **OK**.

Pentru a selecta literele majuscule, apăsați pe **■**.

Pentru a selecta numere sau caractere speciale, apăsați pe **■**.

Când ați terminat, apăsați pe **↩️** pentru a închide tastatura de pe ecran.

Pentru a finaliza redenumirea, selectați **Executat** și apăsați pe **OK**.

Reordonați canale

Puteți reordona (repoziționa) canalele din lista de canale favorite.

În **Asistență**, apăsați pe **■ Listă** și căutați **Canale favorite** pentru mai multe informații.

Canale favorite

Puteți crea o listă de canale favorite, care conține numai canalele pe care doriți să le vizionați. Dacă este selectată lista de canale favorite, veți vedea numai canalele favorite atunci când schimbați canalele.

Crearea listei de canale favorite

1 - În timp ce urmăriți un canal TV, apăsați pe **≡ LIST** pentru a deschide listele de canale.

2 - Selectați **Programe favorite**.

3 - Dacă lista este goală, sunteți solicitat să începeți imediat adăugarea canalelor. Apăsați pe **OK**.

4 - Utilizați tastele săgeată pentru a selecta un canal și apăsați pe **OK** pentru a transforma canalul respectiv în canal favorit. Ordinea de apariție a canalelor în lista de programe favorite depinde de succesiunea în care le adăugați.

5 - Apăsați pe **■ Executat** pentru a finaliza selectarea canalelor favorite.

Adăugarea sau eliminarea canalelor favorite

Pentru adăugarea sau eliminarea canalelor din lista de programe favorite, deschideți lista și apăsați pe **≡ OPTIONS**, selectați **Adăug./Elim. favorite** și apăsați pe **OK**.

Utilizați tastele săgeată pentru a selecta un canal și apăsați pe **OK** pentru a-l adăuga sau elimina din lista de programe favorite.

Reordonare

Puteți reordona (repoziționa) canalele din lista de programe favorite.

1 - În lista de canale **Programe favorite**, evidențiați canalul pe care doriți să-l re poziționați.

2 - Apăsați pe **Mutare**.

3 - Cu ajutorul tastelor săgeată, re poziționați canalul în poziția dorită. Alternativ, puteți introduce noua poziție direct cu ajutorul tastelor numerice.

4 - Apăsați pe **OK** pentru confirmarea poziției. Sau, pentru a anula re poziționarea, apăsați pe **Anulare**.
Puteți să evidențiați un alt canal și să procedați în același mod.

Adăugarea sau eliminarea programelor favorite din alte liste de canale

Canalele și posturile de radio pot fi marcate ca favorite din listele de canale **Toate**, **Radio** și **Nou**.

În aceste liste, evidențiați un canal pe care doriți să-l adăugați pe lista de programe favorite și apăsați pe **Marcare ca favorit**. Canalul este marcat cu o stea ★ și este adăugat pe lista de programe favorite.

Pentru a anula marcarea unui canal favorit, evidențiați canalul din orice listă de canale și apăsați pe **Anulare favorite**. Canalul este eliminat din lista de programe preferate.



Blocare pentru copii

Pentru a nu permite copiilor să vizioneze un canal sau un program, puteți trece la blocarea canalelor sau a programelor cotate pentru anumite categorii de vârstă.

Blocarea unui canal

Puteți bloca un canal pentru a nu permite copiilor să-l urmărească. Pentru a viziona un canal blocat, trebuie să introduceți codul de blocare pentru copii.

Pentru a bloca un canal în timpul vizionării unui canal TV, apăsați pe **LIST** pentru a deschide **listele de canale**. În orice listă, selectați canalul pe care doriți să-l blocați, apăsați pe **OPTIONS** și selectați **Blocare canal**. Într-o listă de canale, un canal blocat este marcat cu simbolul unui lacăt 🔒.

Pentru deblocarea unui canal, selectați canalul blocat în lista de canale și selectați opțiunea **Deblocare canal**. Va trebui să introduceți codul de blocare pentru copii.

Nu puteți bloca programele de la dispozitivele conectate.

Parental rating (Control parental)

Unele televiziuni digitale și-au evaluat programele. Atunci când evaluarea este egală sau superioară celei setate pentru vârsta copilului dvs., programul va fi blocat.

Pentru a viziona un program blocat trebuie să introduceți Codul de blocare pentru copii. Blocarea în funcție de vârstă este setată pentru toate canalele.

Setarea unei evaluări pentru vârstă

Apăsați pe **Home** și selectați **Configurare**, apoi apăsați pe **OK**.

Selectați **Setări canal > Blocare pentru copii > Control parental**.

Pentru a selecta o blocare în funcție de vârstă, trebuie să introduceți mai întâi codul de blocare pentru copii, alcătuit din 4 cifre. Dacă nu este setat niciun cod de blocare pentru copii, puteți seta codul acum.

Atunci când se introduce codul, puteți selecta blocarea în funcție de vârstă. Când nivelul de blocare al unui program este egal sau mai mare decât cel pe care l-ați setat pentru vârsta copilului dvs., programul va fi blocat. Televizorul va solicita codul pentru a debloca programul. Pentru unii operatori, televizorul blochează numai programele cu un nivel de blocare mai ridicat.

Setarea sau schimbarea codului

Pentru setarea codului sau modificarea Codului de blocare pentru copii actual, apăsați pe **Home**, selectați **Configurare** și apăsați pe **OK**.

Selectați **Setări canal > Blocare pentru copii > Control parental**.

Introduceți codul curent și apoi introduceți noul cod de două ori. Noul cod este acum setat.

Ați uitat codul?

Dacă ați uitat codul de deblocare, contactați centrul de asistență pentru clienți din țara dvs. Puteți găsi numărul de telefon pe documentația care însoțește televizorul sau puteți vizita www.philips.com/support.

Instalare canal

Actualizare canale

Actualizare automată

Dacă recepționați canale digitale, puteți seta televizorul să actualizeze automat lista cu noile canale. Alternativ, puteți iniția personal o actualizare a canalelor.

Actualizare automată canale

Zilnic, la ora 6 AM, televizorul actualizează canalele și memorează canalele noi. Canalele noi sunt memorate în lista Toate canalele, dar și în lista Canale noi. Canalele fără conținut sunt eliminate.

Dacă sunt găsite canale noi sau dacă se execută actualizarea sau eliminarea canalelor, se afișează un mesaj la pomirea televizorului. Televizorul trebuie să se afe în standby pentru a realiza actualizarea automată a canalelor.

Pentru a dezactiva mesajul la pomire, apăsați pe **Home**, selectați **Configurare** și apăsați pe **OK**.

Selectați **Setări canal** și apăsați pe **OK**.

Selectați **Instalare canal > Mesaj actualizare canale > Oprit**.

Pentru a dezactiva actualizarea automată a canalelor, apăsați pe **Home**, selectați **Configurare** și apăsați pe **OK**.

Selectați **Setări canal** și apăsați pe **OK**. Selectați **Instalare canal > Actualizare automată canale > Oprit**.

Pornire actualizare

Pentru a iniția personal o actualizare, apăsați pe **Home**, selectați **Configurare** și apăsați pe **OK**.

Selecțaiți **Căutare canale** și apăsați pe **OK**.
Selecțaiți **Actualizare canale** și urmați instrucțiunile de pe ecran.
Actualizarea poate necesita câteva minute.

În anumite țări, actualizarea automată a canalelor se execută în timpul vizionării unui program TV sau în orice moment în care televizorul se află în standby.

Canale noi

Canalele noi, adăugate prin actualizarea automată a canalelor, sunt ușor de localizat în lista de canale **Nou**. Aceleași canale noi se află, de asemenea, memorate în lista de canale **Toate** sau **Radio**.

Canalele noi sunt păstrate în lista de canale Nou cât timp nu sunt marcate ca favorite sau cât timp televizorul nu se acordează pe frecvențele acestora.

În **Asistență**, apăsați pe  **Listă** și căutați **Canale favorite** pentru marcarea canalelor drept favorite.



Reinstalare canale

Puteți căuta și reinstala canalele, lăsând neatins toate celelalte setări ale televizorului. Alternativ, puteți efectua o instalare completă a televizorului nou.

Dacă este setat un cod de blocare pentru copii, va trebui să introduceți acest cod înainte de a putea reinstala canalele.



Reinstalare canale

Pentru a reinstala numai canalele . . .

- 1 - Apăsați pe , selecțaiți  **Configurare**, apoi apăsați pe **OK**.
- 2 - Selecțaiți **Căutare canale** > **Reinstalare canale** și apăsați pe **OK**.
- 3 - Selecțaiți **Antenă (DVB-T)** sau **Cablu (DVB-C)**. Căutarea canalelor poate dura câteva minute. Urmați instrucțiunile de pe ecran.

Instalare completă



Pentru a reefectua o instalare completă a televizorului . . .

- 1 - Apăsați pe , selecțaiți  **Configurare**, apoi apăsați pe **OK**.
- 2 - Selecțaiți **Setări TV** > **Setări generale** > **Reinstalare televizor** și apăsați pe **OK**. Este posibil ca instalarea să dureze câteva minute. Urmați instrucțiunile de pe ecran.

Setări fabrică

Opțiunea Setare din fabrică readuce televizorul la setările originale de imagine, sunet și Ambientlight.

Pentru a reveni la setarea originală din fabrică . . .

- 1 - Apăsați pe , selecțaiți  **Configurare**, apoi apăsați pe **OK**.
- 2 - Selecțaiți **Setări TV** > **Setări generale** > **Setare din fabrică** și apăsați pe **OK**.
- 3 - Apăsați pe **OK** pentru confirmare.
- 4 - Apăsați pe , în mod repetat, dacă este necesar, pentru a închide meniul.

Copiere listă canale

Introducere

Funcția Copiere listă canale este destinată distribuitorilor și utilizatorilor experți. În unele țări, funcția Copiere listă canale este disponibilă numai pentru copierea canalelor prin satelit.

Funcția **Copiere listă canale** permite copierea canalelor instalate pe un televizor la un alt televizor Philips din aceeași categorie. Cu funcția Copiere listă canale se evită căutarea consumatoare de timp a canalelor; prin încărcarea pe un televizor a unei liste de canale predefinite. Folosiți o unitate flash USB de cel puțin 1 GB.

Condiții

- Ambele televizoare sunt din aceeași gamă.
- Ambele televizoare au același tip de hardware. Verificați tipul de hardware pe plăcuța cu date tehnice a televizorului de pe spatele acestuia. De obicei, acesta este notat sub forma Q . . . LA
- Ambele televizoare au versiuni de software compatibile.

Versiune curentă

Puteți verifica versiunea curentă a software-ului de televizor cu **Informații despre progr. curent** în **Configurare** > **Setări software**.

Copiere listă canale

Copierea unei liste de canale

- 1 Pomiți televizorul pe care sunt instalate canalele. Conectați un dispozitiv de memorie USB.
- 2 - Apăsați pe , selecțaiți  **Configurare**, apoi apăsați pe **OK**.
- 3 - Selecțaiți **Setări TV** > **Setări generale** > **Copiere listă canale** > **Copiere pe USB** > și apăsați pe **OK**. Pentru a copia lista de canale de pe acest televizor, este posibil să vi se solicite introducerea codului PIN al televizorului, pe care l-ați introdus în timpul instalării.
- 4 - După finalizarea copierii, deconectați dispozitivul de memorie USB.



Acum puteți încărca lista de canale copiată pe alt televizor Philips.

Încărcarea listei de canale

Încărcarea unei liste de canale copiate

În funcție de faptul dacă televizorul dvs. este instalat sau nu, trebuie să utilizați o altă modalitate de încărcare a unei liste de canale.

La un televizor care nu este încă instalat

- 1 - Conectați mufa de alimentare pentru a începe instalarea și selecțaiți limba și țara. Puteți ignora opțiunea Căutare canale. Finalizați instalarea.
- 2 - Conectați dispozitivul de memorie USB care conține lista de canale a celui alt televizor.
- 3 - Pentru a începe încărcarea listei de canale, apăsați pe , selecțaiți  **Configurare** și apăsați pe **OK**.

4 - Selectați **Setări TV > Setări generale > Copiere listă canale > Copiere pe TV** și apăsați pe **OK**. Este posibil să vi se solicite introducerea codului de blocare pentru copii al televizorului.

5 - Sunteți anunțat dacă lista de canale a fost copiată cu succes pe televizor. Deconectați dispozitivul de memorie USB.

La un televizor deja instalat

1 - Verificați setarea de țară a televizorului. (Pentru a verifica această setare, apăsați pe **🏠**, selectați **⚙️ Configurare** și apăsați pe **OK**. Selectați **Căutare canale > Reinstalare canale** și apăsați pe **OK**. Apăsați pe **↵** și apoi pe **Anulare** pentru a închide opțiunea Căutare canale.)

Dacă țara este corect specificată, continuați cu pasul 2.

Dacă țara este incorect specificată, trebuie să începeți o reinstalare. Pentru a începe reinstalarea, apăsați pe **🏠**, selectați **⚙️ Configurare** și apăsați pe **OK**. Selectați **Setări TV > Setări generale > Reinstalare TV > OK**. Selectați corect țara și ignorați opțiunea Căutare canale. Finalizați instalarea. Când ați terminat, continuați cu pasul 2.

2 - Conectați dispozitivul de memorie USB care conține lista de canale a celui alt televizor.

3 - Pentru a începe încărcarea listei de canale, apăsați pe **🏠**, selectați **⚙️ Configurare** și apăsați pe **OK**.

4 - Selectați **Setări TV > Setări generale > Copiere listă canale > Copiere pe TV** și apăsați pe **OK**. Este posibil să vi se solicite introducerea codului de blocare pentru copii al televizorului.

5 - Sunteți anunțat dacă lista de canale a fost copiată cu succes pe televizor. Deconectați dispozitivul de memorie USB.

DVB-T sau DVB-C

Recepție DVB-T sau DVB-C

Dacă recepția DVB-T și DVB-C sunt ambele disponibile în țara dvs. și dacă acest televizor este pregătit să recepționeze DVB-T și DVB-C pentru țara dvs., înseamnă că ați selectat una dintre cele două opțiuni în timpul instalării canalului.

Dacă doriți să modificați setarea DVB pentru a începe instalarea unui canal nou, apăsați pe **🏠**, selectați **⚙️ Configurare** și apăsați pe **OK**.

Selectați **Setări canal** și apăsați pe **OK**.

Selectați **Instalare canal > Conexiune antenă > Antenă (DVB-T)** sau **Cablu (DVB-C)** și apăsați pe **OK**. Selectați setarea DVB dorită.

Instalare canal DVB-C

Pentru ușurință în utilizare, toate setările DVB-C sunt configurate la valoarea **Automat**.

Dacă furnizorul dvs. DVB-C v-a specificat anumite valori pentru DVB-C, pentru ID-ul de rețea sau pentru frecvența rețelei, introduceți aceste valori când vă sunt solicitate pe durata instalării.

Poate fi necesar să se regleze scanarea (integrală sau rapidă) sau să se introducă o anumită valoare pentru rata de simbol în meniul **Setări** în timpul instalării. Pentru a seta o **Rată simbol**, mai întâi setați acest parametru la **Manual**.

Conflicte între numerele de canale

În unele țări, canale TV (televiziuni) diferite pot avea același număr de canal. La instalare, televizorul prezintă lista cu numerele de canale conflictuale. Trebuie să selectați canalul TV pe care doriți să-l instalați pe un număr de canal cu mai multe canale TV.

DVB-T + DVB-C

Dacă utilizați o intrare de antenă DVB-T, dar și o intrare DVB-C, puteți configura televizorul atât pentru DVB-T, cât și pentru DVB-C. Instalați un sistem, urmat de celălalt, cu setările necesare.

Odată instalat fiecare sistem, trebuie să comutați semnalul de intrare de antenă la conexiunea de **antenă** din spatele televizorului și să setați televizorul în sistemul corespunzător pentru a vizualiza canalele instalate la acesta.

Pentru a selecta setarea DVB-T sau DVB-C, vezi mai sus.

Setările DVB

Mod Rată simbol

Dacă furnizorul dvs. de cablu nu v-a specificat o valoare a **ratei simbol** pentru instalarea canalelor TV, lăsați setarea **Mod Rată simbol** pe **Automat**.

Dacă ați primit o valoare specifică pentru rata simbol, selectați **Manual**. Se poate totuși ca valoarea primită să fie deja în lista predefinită de rate simbol. Selectați **Rate simbol predefinite** pentru a verifica dacă valoarea dvs. este disponibilă în mod automat.

Rate de simbol predefinite

Cu **Mod Rată simbol** setat pe **Automat**, televizorul va folosi 1 din ratele de simbol predefinite în conformitate cu modul în care acestea sunt folosite de majoritatea furnizorilor de cablu din țara dvs.

Rată de simbol 1

Cu **Mod rată simbol** setat pe **Manual**, puteți introduce valoarea ratei de simbol pe care ați primit-o de la furnizorul dvs. de cablu. Pentru a introduce valoarea, utilizați tastele numerice.

Rată de simbol 2

Cu **Mod rată simbol** setat pe **Manual**, puteți introduce o a doua valoare a ratei de simbol pe care ați primit-o de la furnizorul dvs. de cablu. Pentru a introduce valoarea, utilizați tastele numerice.

Mod Frecvență rețea

Dacă intenționați să folosiți metoda **Scanare rapidă** din meniul **Scanare frecvențe** pentru a căuta canale, selectați **Automat**. Televizorul va folosi 1 din frecvențele de rețea predefinite (sau HC - homing channel) în conformitate cu modul în care acestea sunt folosite de majoritatea furnizorilor de cablu din țara dvs.

Dacă ați primit o valoare specifică a frecvenței de rețea pentru a căuta canale, selectați **Manual**.

Frecvență rețea

Cu **Mod Frecvență rețea** setat pe **Manual**, puteți introduce aici valoarea frecvenței de rețea primită de la furnizorul dvs. de cablu. Pentru a introduce valoarea, utilizați tastele numerice.

Scanare frecvențe

Selectați metoda de căutare a canalelor. Puteți selecta metoda **Scanare rapidă** și folosi setările predefinite în conformitate cu modul în care acestea sunt folosite de majoritatea furnizorilor de cablu din țara dvs.
Dacă rezultatul este că nu există niciun canal instalat sau anumite canale lipsesc, puteți selecta metoda **Scanare integrală**. Această metodă va lua mai mult timp pentru căutarea și instalarea canalelor.

Dimensiune pas frecvență

Televizorul caută canale în pași de frecvență de **8 MHz**. Dacă rezultatul este că nu există niciun canal instalat sau anumite canale lipsesc, puteți căuta cu pași reduși la 1 MHz. Folosirea pașilor de frecvență de **1 MHz** va lua mai mult timp pentru căutarea și instalarea canalelor.

Canale digitale

Dacă știți că furnizorul dvs. de cablu nu oferă canale digitale, puteți ignora funcția de căutare a canalelor digitale. Selectați **Oprit**.

Canale analogice

Dacă știți că furnizorul dvs. de cablu nu oferă canale analogice, puteți ignora funcția de căutare a canalelor analogice. Selectați **Oprit**.



Fără restricții/Cu restricții

Dacă aveți un abonament și un CAM - Modul de acces condiționat pentru servicii Pay TV, selectați **Fără restricții + cu restricții**. Dacă nu sunteți abonat la canale sau servicii Pay TV, puteți selecta **Numai canale fără restricții**.





În **Asistență**, apăsați pe  **Listă** și căutați **CAM - Modul de acces condiționat** pentru mai multe informații.

Calitate recepție

Dacă recepționați canale digitale, puteți verifica puterea semnalului și calitatea unui canal.

Dacă dețineți propria dvs. antenă, o puteți repositiona, pentru a încerca îmbunătățirea recepției.
Pentru verificarea calității recepției unui canal digital, comutați la canalul respectiv.
Apăsați pe , selectați  **Configurare** și apăsați pe **OK**.



Selectați **Setări canal** și apăsați pe **OK**. Selectați **Instalare canale** > **Digital: test recepție** și apăsați pe **OK**.

Pentru acest tip de canal, este afișată frecvența digitală. Dacă recepția este de slabă calitate, vă puteți repositiona antena. Pentru a verifica din nou calitatea semnalului pentru această frecvență, selectați **Căutare** și apăsați **OK**.
Pentru a introduce personal o anumită frecvență digitală, utilizați butoanele cu cifre ale telecomenzii. Alternativ, selectați frecvența, poziționați săgețile pe un număr cu  și  și modificați numărul cu  și . Pentru modificarea frecvenței, selectați **Căutare** și apăsați pe **OK**.

Dacă utilizați DVB-C pentru a recepționa canale, sunt disponibile opțiunile **Mod Rată simbol** și **Rate simbol predefinite**. Pentru Mod Rată simbol, selectați **Automat**, cu excepția cazului în care furnizorul de cablu v-a indicat o anumită valoare a ratei simbol. Pentru a introduce valoarea ratei simbol, utilizați tastele numerice.

Instalare manuală

Canalele TV analogice pot fi instalate în mod manual, canal după canal.

Pentru a instala manual canalele analogice, apăsați pe , selectați  **Configurare** și apăsați pe **OK**.
Selectați **Setări canal** și apăsați pe **OK**.
Selectați **Instalare canale** > **Analogic: instalare manuală** și apăsați pe **OK**.



1 - Sistem

Pentru configurarea sistemului televizorului, selectați **Sistem** și apăsați pe **OK**.
Selectați țara sau acea parte a lumii în care vă aflați.

2 - Găsire canal

Pentru a găsi un canal, selectați **Găsire canal** și apăsați **OK**.
Selectați **Căutare** și apăsați **OK**. Puteți introduce și dvs. o frecvență. Dacă recepția este de slabă calitate, apăsați **Căutare** din nou. Dacă doriți să memorați canalul, selectați **Executat** și apăsați **OK**.

3 - Reglaj fin

Pentru a regla fin un canal, selectați **Reglaj fin** și apăsați pe **OK**.
Puteți regla fin canalul cu  sau .
Dacă doriți să memorați canalul găsit, selectați **Executat** și apăsați pe **OK**.

4 - Memorare

Puteți memora canalul pe numărul de canal curent sau pe un număr de canal nou.
Selectați **Memorare canal curent** sau **Memorare ca și canal nou**.

Puteți reface acești pași până când găsiți toate canalele TV analogice disponibile.

Format imagine

Dacă apar bare negre în partea de sus și de jos a imaginii, respectiv pe ambele laturi ale acesteia, puteți regla formatul imaginii astfel încât aceasta să umple întreg ecranul.

În timp ce urmăriți un canal TV, apăsați pe  **FORMAT** pentru a deschide meniul **Format imagine**.

Selectați un format din listă și apăsați pe **OK**.

Formate imagine

Sunt disponibile următoarele formate, în funcție de imaginea de pe ecran:

• Umlere ecran

Mărește automat imaginea astfel încât să umple ecranul. Distorsiunea imaginii este minimă, subtitlurile rămân vizibile. Nu este adecvat pentru imagini provenite de la PC. Unele formate de imagine extreme pot prezenta, în continuare, bare negre.

• Zoom automat

Mărește imaginea automat, pentru a umple cât mai mult ecranul, fără distorsiuni. Pot fi vizibile benzi negre. Nu este adecvat pentru imagini provenite de la PC.

• Superzoom

Îndepărtează liniile negre de pe părțile laterale ale imaginilor în format 4:3. Imaginea este reglată pentru a se încadra pe ecran.

Extindere film 16:9

Scalează imaginea la un format 16:9.

• Ecran lat

Modifică imaginea la un format 16:9.

• Nescalată

Mod expert pentru imagini HD sau provenite de la PC. Afășare pixel cu pixel. Este posibil să apară benzi negre în cazul imaginilor de la un calculator.

Text

Pagini teletext

Deschidere teletext

Pentru a deschide paginile teletext în timp ce vizionați canale TV, apăsați pe **TEXT**.

Pentru a închide teletextul, apăsați **TEXT** din nou.



Selectați o pagină teletext

Pentru a selecta o pagină ...

- Introduceți numărul paginii utilizând tastele numerice.
- Apăsați pe ◀ sau pe ▶
- Apăsați pe ▲ sau pe ▼.
- Apăsați o tastă colorată pentru a selecta unul dintre subiectele codificate prin culori din partea inferioară a ecranului.

Subpagini teletext

Un număr de pagină de teletext poate conține mai multe subpagini. Numerele subpaginilor sunt afășate pe o bară de lângă numărul paginii principale.

Pentru a selecta o subpagină, apăsați pe ◀ sau pe ▶.

Pagini teletext T.O.P.

Unele televiziuni oferă teletext T.O.P.

Pentru a deschide paginile de teletext T.O.P. din cadrul teletextului, apăsați pe **III OPTIONS** și selectați **Vedere T.O.P.**

Pagini favorite

Televizorul întocmește o listă a ultimelor 10 Pagini teletext deschise. Acestea pot fi redeschise cu ușurință din coloana de Pagini teletext favorite.

1 - În Teletext, selectați steluța din colțul din stânga sus al ecranului pentru afășarea coloanei de pagini favorite.

2 - Apăsați ▼ sau ▲ pentru a selecta un număr de pagină și apăsați pe **OK** pentru a deschide pagina respectivă.

Puteți goli lista cu ajutorul opțiunii **Ștergere pagini favorite**.

Căutare teletext

Puteți selecta un cuvânt și scana teletextul pentru a găsi toate secvențele în care apare acest cuvânt.

Deschideți o pagină teletext și apăsați pe **OK**.

Selectați un cuvânt sau un număr cu ajutorul tastelor săgeată.

Acum, apăsați din nou pe **OK** pentru a trece imediat la următoarea apariție a acestui cuvânt sau număr.

Apăsați din nou pe **OK** pentru a trece la următoarea apariție.

Pentru a opri căutarea, apăsați pe ▲ până când nu mai este selectat nimic.

Teletext de la un dispozitiv conectat

Unele dispozitive conectate care recepționează canale TV pot oferi, de asemenea, funcția teletext.

Pentru a deschide paginile de teletext de la un dispozitiv conectat, apăsați pe **HOME**, selectați dispozitivul și apăsați pe **OK**.

În timpul vizionării unui canal TV la dispozitiv, apăsați pe **III OPTIONS**, selectați Afășare taste dispozitiv, selectați tasta **III** și apăsați pe **OK**. Apăsați pe **➔** pentru a ascunde tastele dispozitivului.

Pentru a închide teletextul, apăsați din nou pe **➔**.

Text digital (numai în Marea Britanie)

Anumiți furnizori de televiziune digitală oferă Text Digital sau televiziune interactivă dedicată pe canalele digitale. Aceasta include teletextul normal prin utilizarea tastelor numerice, colorate și cu săgeți pentru selectare și navigare.

Pentru a închide funcția Text digital, apăsați pe **➔**.

Opțiuni de teletext

În Teletext, apăsați pe **III OPTIONS** pentru a selecta următoarele:

- Înghețare pagină
- Ecran dual
- Vedere T.O.P.
- Mărire
- Redare
- Derulare subpagini
- Ascundere pagini favorite
- Ștergere pagini favorite
- Limbă

Înghețare pagină

Pentru a opri rotirea automată a subpaginilor, apăsați pe **III OPTIONS** și selectați **Înghețare pagină**.

Ecran dual/Ecran întreg

Pentru a afișa canalul TV și teletextul împreună, apăsați pe **III** **OPTIONS** și selectați **Ecran dual**.

Selectați **Ecran întreg** pentru a reveni la vizualizarea în format ecran întreg.

Vedere T.O.P.

Pentru a deschide Teletextul T.O.P., apăsați pe **III** **OPTIONS** și selectați **Vedere T.O.P.**

Mărire

Dacă doriți să măriți pagina de teletext pentru a citi mai confortabil, apăsați pe **III** **OPTIONS** și selectați **Mărire**. Pentru a derula în jos pe pagină, apăsați pe **▼** sau pe **▲**.

Redare

Pentru a anula ascunderea informațiilor de pe o pagină, apăsați pe **III** **OPTIONS** și selectați **Redare**.

Derulare subpagini

Pentru a derula subpaginile atunci când acestea sunt disponibile, apăsați pe **III** **OPTIONS** și selectați **Derulare subpagini**.

Limbă

Pentru a schimba grupul de caractere pe care Teletextul le utilizează, astfel încât textul să fie afișat corect, apăsați pe **III** **OPTIONS** și selectați **Limbă**.

Configurare teletext

Limbă teletext

Unele televiziuni digitale oferă serviciul de Teletext în mai multe limbi.

Pentru setarea limbii principale, respectiv secundare de teletext, apăsați pe **🏠**, selectați **⚙️ Configurare** și apăsați pe **OK**.

Selectați **Setări canal** și selectați **Principal** or **Teletext - secundar** și selectați limbile dvs. de teletext preferate.

Teletext 2.5

Dacă este disponibil, Teletext 2.5 oferă mai multe culori și grafică mai bună. Teletext 2.5 este activat ca setare standard din fabrică.

Pentru dezactivare, apăsați pe **🏠** și selectați **⚙️ Configurare**, apoi apăsați pe **OK**.

Selectați **Setări TV > Preferințe > Teletext 2.5**.

Televiziune interactivă

Ce este iTV?

Cu televiziunea interactivă, unii fumizori de transmisii digitale combină programul TV normal cu pagini de informații sau divertisment. Pe unele pagini vă puteți exprima părerea cu privire la un program sau puteți vota, puteți efectua cumpărături online sau puteți plăti pentru un program video la cerere.

HbbTV, MHEG, . . .

Fumizorii utilizează diverse sisteme TV interactive: Hbb TV (Hybrid Broadcast Broadband TV) sau iTV (Interactive TV - MHEG). Televiziunea interactivă este denumită uneori Text Digital sau butonul roșu. Însă fiecare sistem este diferit. Vizitați site-urile Web de pe Internet al fumizorilor pentru mai multe informații.

De ce aveți nevoie

Televiziunea interactivă este disponibilă numai pe canalele TV digitale. Pentru a vă bucura de beneficiile complete ale televiziunii interactive, aveți nevoie de o conexiune Internet de mare viteză (bandă largă) la televizor.

HbbTV

În cazul în care canalul TV oferă pagini HbbTV, trebuie mai întâi să activați HbbTV în setările televizorului pentru a vizualiza paginile.

1 - Apăsați pe **🏠** din nou, selectați **⚙️ Configurare**, apoi apăsați pe **OK**.

2 - Selectați **Setări TV** și selectați **Setări generale > HbbTV** și apăsați **OK**.

3 - Selectați **Activ** și apăsați pe **OK**.

4 - Apăsați pe **↩️**, în mod repetat, dacă este necesar, pentru a închide meniul.

Dacă doriți să evitați accesul la paginile HbbTV de pe un anumit canal, puteți bloca numai paginile HbbTV pentru acest canal.

1 - Comutați la canalul ale cărui pagini HbbTV doriți să le blocați.

2 - Apăsați **III** **OPTIONS** și selectați **HbbTV pe acest canal** și apăsați **OK**.

3 - Selectați **Oprit** și apăsați pe **OK**.

Pagini iTV

Deschiderea paginilor iTV

Majoritatea canalelor care oferă HbbTV sau iTV vă invită să apăsați tasta **■** (roșie) sau tasta **OK** pentru a deschide programul interactiv.

Navigarea în paginile iTV

Puteți utiliza tastele săgeată și cele colorate, tastele numerice și tasta **↩️** pentru a naviga în paginile iTV. Puteți utiliza tastele **▶** (Redare), **⏸** (Pauză) și **■** (Oprire) pentru a viziona clipuri video în paginile iTV.

Text digital (numai în Marea Britanie)

Pentru a deschide Text Digital, apăsați pe **TEXT**. Pentru a închide, apăsați pe **↩️**.

Închiderea paginilor iTV

Majoritatea paginilor iTV vă infomează ce tastă trebuie utilizată pentru a le închide.

Pentru a impune închiderea unei pagini iTV, comutați la următorul canal TV și apoi comutați înapoi.

ghid TV

De ce aveți nevoie

Cu ajutorul Ghidului TV, puteți vizualiza o listă a programelor TV curente și programate pentru canalele dvs. În funcție de proveniența informațiilor (datelor) din Ghidul TV, sunt afișate canalele analogice și cele digitale, respectiv numai canalele digitale. Nu toate canalele oferă informații pentru Ghidul TV.

Televizorul poate colecta informații din ghidul TV pentru canalele instalate pe acesta (spre ex. canalele pe care le urmăriți prin Watch TV (Vizionare TV)). Televizorul nu poate colecta informații din ghidul TV pentru canale vizionate de la un receptor digital.

Utilizarea ghidului TV

Deschiderea ghidului TV

Deschidere Ghid TV

Pentru a deschide ghidul TV, apăsați pe **GUIDE**. Apăsați din nou pe **GUIDE** pentru a închide.



Prima dată când deschideți Ghidul TV, televizorul scanează toate canalele TV pentru informații privind programele. Aceasta poate dura câteva minute. datele din ghidul TV sunt memorate în televizor.

Comutarea la un program

Comutarea la un program

Din ghidul TV, puteți comuta la un program curent. Pentru a selecta un program, utilizați tastele săgeată pentru a evidenția numele programului. Navigați la dreapta pentru a vizualiza programele planificate ulterior în ziua respectivă. Pentru a comuta la program (canal), selectați programul și apăsați pe **OK**.

Vizualizare detalii program

Pentru afișarea detaliilor programului selectat, apăsați pe **INFO**.

Schimbare zi

Schimbare zi

Ghidul TV poate afișa programele planificate pentru zilele următoare (cu maximum 8 zile în avans).

Dacă informațiile din Ghidul TV provin de la furnizor, puteți apăsa **CH+** pentru a vizualiza programul pentru una dintre zilele următoare. Apăsați pe **CH-** pentru a reveni la ziua precedentă.

Alternativ, puteți apăsa pe **⏏ OPTIONS** și selecta **Schimbare zi**.

Selectați **Ziua anterioară**, **Astăzi** sau **Ziua următoare** și apăsați pe **OK** pentru a selecta ziua din program.

Dacă informațiile din Ghidul TV provin de pe Internet, apăsați **■ Selectare zi**.

Setarea unui memento

Setarea unui memento

Puteți seta memento-uri care să vă alerteze cu privire la începutul unui program, prin intermediul unui mesaj pe ecran. Pentru a seta un memento, selectați programul din planificare și apăsați tasta colorată pentru **Setare memento**. Programul este marcat cu simbolul unui ceas ⌚.

Pentru anularea memento-ului, apăsați pe tasta colorată pentru **Șt. mem**.

Pentru vizualizarea unei liste a tuturor memento-urilor setate, apăsați pe tasta colorată pentru **Program. memento**.

Căutați după gen

Căutați după gen

Dacă aceste informații sunt disponibile, puteți căuta programele planificate după gen, precum filme, emisiuni sportive etc. Pentru a căuta programele după gen, apăsați pe **⏏ OPTIONS** și selectați **Căutați după gen**.

Selectați un gen și apăsați pe **OK**. Va apărea o listă cu programele găsite.

Înregistrări

Din Ghidul TV, puteți înregistra sau programa instantaneu înregistrarea unui program TV. Pentru stocarea înregistrărilor, conectați un Hard disk USB la televizor.

Pentru mai multe detalii privind funcția de Înregistrare, apăsați pe **■ Listă** și căutați **Înregistrare**.

Recepționarea informațiilor pentru Ghidul TV



Ghidul TV primește informații (date) de la furnizori sau de pe Internet. În unele regiuni și pentru unele canale, este posibil ca informațiile pentru ghidul TV să nu fie disponibile. Televizorul poate colecta informații din ghidul TV pentru canalele instalate pe acesta (de ex. canalele pe care le urmăriți prin Watch TV (Vizionare TV)). Televizorul nu poate colecta informații din ghidul TV pentru canale vizionate de la un receptor digital sau decodor.

Televizorul este livrat cu informațiile setate la **De la furnizor**.

Dacă informațiile pentru Ghidul TV provin de pe Internet, ghidul TV poate, de asemenea, lista canalele analogice alături de cele digitale. În meniul Ghidului TV, puteți vizualiza canalul curent vizionat pe un mic ecran.

Setarea informațiilor pentru Ghidul TV

Dacă televizorul este conectat la Internet, puteți seta televizorul să primească informații pentru Ghidul TV de la furnizor.

Pentru a seta informațiile pentru Ghidul TV, apăsați pe , selectați  **Configurare** și apăsați pe **OK**.

Selectați **Setări TV** > **Setări generale** > **Ghid TV**.

Selectați **De la furnizor** sau **De pe Internet**.

Înregistrări lipsă

Este posibil, ca atunci când unele înregistrări par să fi dispărut din lista de înregistrări, informațiile (datele) din Ghidul TV să se fi modificat. Înregistrările efectuate cu ajutorul setării **De la furnizor** devin invizibile în listă, dacă modificați setarea în **De pe Internet** sau vice versa. Este posibil ca televizorul să fi trecut la setarea **De pe Internet** în mod automat. Pentru a efectua înregistrări care să fie disponibile în lista de înregistrări, treceți la setarea care era selectată atunci când au fost efectuate înregistrările.

3.5

Comutarea la dispozitive



Listă sursă

În lista conexiunilor - meniul Sursă - puteți găsi dispozitivele conectate la televizor.

Din acest meniu sursă, puteți comuta la un dispozitiv.

Meniu Sursă

Pentru a deschide meniul Sursă, apăsați pe  **SOURCE**.

Pentru a comuta la un dispozitiv conectat, selectați dispozitivul cu săgețile  (stânga) sau  (dreapta) și apăsați pe **OK**.

Pentru unele dispozitive (HDMI-CEC), puteți selecta o activitate direct din lista situată sub pictograma dispozitivului.

Selectați dispozitivul, selectați o activitate și apăsați pe **OK**.

Pentru a închide meniul Sursă fără a comuta la un dispozitiv, apăsați din nou pe .



Detecție automată

Când conectați un dispozitiv nou la televizor, dispozitivul este detectat automat și introdus în meniul Sursă. Dispozitivul este afișat sub forma unei pictograme (tipul dispozitivului) și are un nume. Dacă tipul dispozitivului nu corespunde cu dispozitivul, de ex., televizorul îl asimilează unui player, dar nu este, aveți posibilitatea de a modifica tipul.

Pentru a modifica tipul dispozitivului, apăsați pe  **Tip dispozitiv**, selectați un tip care corespunde dispozitivului și apăsați pe **OK**.

Dacă numele nu se potrivește cu dispozitivul sau doriți să atribuiți dispozitivului un nume la alegerea dvs., apăsați pe  **Redenumire**. Utilizați tastatura telecomenzii pentru a introduce un nume nou.

Un tip de dispozitiv corespunzător este de ajutor în utilizarea dispozitivului. Tipul dispozitivului determină stilurile de imagine și de sunet, valorile rezoluției, setările specifice sau poziția din cadrul meniului Sursă.

Când conectați un dispozitiv nou la televizor, pictograma dispozitivului trece în fața meniului Sursă.

Dacă televizorul nu detectează automat dispozitivul, selectați conexiunea folosită pentru a cupla dispozitivul și reglați tipul și numele Dispozitivului.

Nume și pictogramă originale

Pentru a restabili pictograma dispozitivului la numele și tipul original al acesteia, apăsați pe  **OPTIONS**, selectați fila **Opțiuni** din bara de meniuri și selectați **Nume și pictogramă originale**, apoi apăsați pe **OK**.

Scanare conexiuni

Pentru rescanarea tuturor conexiunilor TV și actualizarea meniului Sursă, apăsați pe  **OPTIONS**, selectați fila **Opțiuni** din bara de meniuri, selectați **Scanare conexiuni** și apăsați pe **OK**.

Din modul standby

Cu televizorul în standby, puteți pomi un dispozitiv conectat cu ajutorul telecomenzii televizorului.

Redare

Pentru pomirea atât a playerului de discuri, cât și a televizorului din modul standby, precum și pentru începerea imediată a redării discului sau a programului, apăsați pe butonul  (redare) de la telecomanda televizorului.

Dispozitivul trebuie să fie conectat prin intermediul unui cablu HDMI, iar funcția HDMI CEC trebuie să fie activată atât la televizor, cât și la dispozitiv.



Sistem Home Theatre

Puteți pomi sistemul Home Theatre pentru a asculta un disc audio sau un canal radio, lăsând televizorul în modul standby. Pentru a pomi numai sistemul HTS, cu televizorul în modul standby, apăsați pe butonul  **SOURCE** de la telecomanda televizorului.



EasyLink

Cu tehnologia **EasyLink**, puteți controla un dispozitiv conectat cu ajutorul telecomenzii televizorului. EasyLink utilizează HDMI CEC pentru comunicația cu dispozitivele conectate. Dispozitivele trebuie să fie compatibile HDMI CEC și trebuie să fie conectate prin intermediul unei conexiuni HDMI.

În **Asistență**, apăsați pe **Listă** și căutați **EasyLink** pentru mai multe informații.

3.6

Subtitluri și limbi

Subtitrări

Activarea subtitlurilor

Pentru a deschide meniul Subtitlu, apăsați pe **SUBTITLE**.

Puteți aplica subtitlurilor opțiunea **Activ** sau **Oprit**.

Pentru afișarea subtitlurilor atunci când programul transmis nu este în limba dvs. - limba setată pentru televizor, selectați **Automat**. De asemenea, această setare va afișa subtitlurile la dezactivarea sonorului cu butonul **Mute**.

Pentru canalele analogice, subtitlurile trebuie să fie disponibile în **Teletext**.



Subtitluri pentru canale analogice

La canalele analogice, este necesar ca subtitlurile să fie aplicate manual pentru fiecare canal.

1 - Comutați la un canal și apăsați pe **Teletext** pentru a deschide paginile de teletext.

2 - Introduceți numărul de pagină pentru subtitluri, de regulă 888.

3 - Apăsați din nou pe **Teletext** pentru a închide paginile de teletext.

Dacă selectați **Activ** în meniul Subtitlu când vizionați acest canal analogic, subtitlurile vor fi afișate, dacă sunt disponibile.

Pentru a afla dacă un canal este analogic sau digital, comutați la canalul respectiv și deschideți **Statut** din meniul **Opțiuni**.

Subtitluri pentru canalele digitale

Nu este necesară setarea subtitlurilor în paginile de teletext pentru canalele digitale.

Canalele digitale pot oferi subtitluri în mai multe limbi pentru un program. Puteți seta o limbă de subtitluri principală și una secundară. Dacă sunt disponibile subtitluri într-una din aceste limbi, televizorul le va afișa.

Dacă niciuna dintre limbile de subtitluri preferate nu este disponibilă, puteți selecta o altă limbă de subtitluri.

Pentru setarea limbii de subtitluri principale și secundare . . .

1 - Apăsați pe **Home**, selectați **Configurare**, apoi apăsați pe **OK**.

2 - Selectați **Setări canal** și apoi **Limbi > Subtitluri - Principal** sau **Subtitluri - Secundar** și apăsați pe **OK**.

3 - Selectați o limbă și apăsați pe **OK**.

4 - Apăsați pe **Back**, în mod repetat, dacă este necesar, pentru a închide meniul.

Pentru a selecta o limbă de subtitrare atunci când niciuna dintre limbile dvs. preferate nu este disponibilă . . .

1 - Apăsați pe **Options**

2 - Selectați **Limbă subtitrări**, selectați o limbă pe care doriți să o utilizați temporar și apăsați pe **OK**.

Audio limb.

Canalele TV digitale pot transmite un program care conține și alte limbi vorbite, în afara limbii originale. Puteți seta o limbă audio preferată principală și una secundară. Dacă sunetul este disponibil într-una dintre aceste limbi, televizorul va comuta la acest tip de audio.

Dacă niciuna dintre limbile audio preferate nu este disponibilă, puteți selecta o altă limbă audio care este disponibilă.

Pentru setarea limbii audio principale și secundare . . .

1 - Apăsați pe **Home**, selectați **Configurare**, apoi apăsați pe **OK**.

2 - Selectați **Setări canal** și apoi **Limbi > Audio - Principal** sau **Audio - Secundar** și apăsați pe **OK**.

3 - Selectați o limbă și apăsați pe **OK**.

4 - Apăsați pe **Back**, în mod repetat, dacă este necesar, pentru a închide meniul.

Pentru a selecta o limbă audio când niciuna dintre limbile dvs. audio preferate nu este disponibilă . . .

1 - Apăsați pe **Options**



2 - Selectați **Limbă audio**, selectați o limbă pe care doriți să o utilizați temporar și apăsați pe **OK**.



Limba originală

În cazul în care canalul digital conține limba originală a unui program sau a unui film, puteți seta televizorul să comute automat la limba audio respectivă. Setati Limba originală la **Activ** pentru a urmări un film dublat în limba sa originală (dacă limba originală este disponibilă).

Pentru a seta **Limba originală** . . .

- 1 - Apăsați pe , selectați **Configurare**, apoi apăsați pe **OK**.
- 2 - Selectați **Setări canal**, apoi **Limbi > Limba originală** și apăsați pe **OK**.
- 3 - Selectați **Activ** sau **Oprit** și apăsați pe **OK**.
- 4 - Apăsați pe , în mod repetat, dacă este necesar, pentru a închide meniul.



Limbi audio pentru persoanele cu deficiențe de auz, respectiv de vedere

Unele canale TV digitale transmit semnal audio special și subtitluri adaptate pentru persoane cu deficiențe de auz sau de vedere.

În **Asistență**, apăsați pe  **Listă** și căutați **Acces universal** pentru mai multe informații.

Limba meniului

Pentru schimbarea limbii meniurilor și a mesajelor TV . . .



- 1 - Apăsați pe , selectați  **Configurare**, apoi apăsați pe **OK**.
- 2 - Selectați **Setări TV > Setări generale > Limba meniului** și apăsați pe **OK**.
- 3 - Selectați limba dorită și apăsați pe **OK**.
- 4 - Apăsați pe , în mod repetat, dacă este necesar, pentru a închide meniul.

3.7

Cronometre și ceas

Cronometru oprire

Cu funcția Cronometru oprire, puteți seta televizorul să comute automat în modul standby după o perioadă presetată.



Pentru a seta cronometrul de oprire, apăsați pe , selectați  **Configurare** și apăsați pe **OK**.
Selectați **Setări TV > Setări generale > Cronometru oprire**.
Cu bara de glisor, puteți seta intervalul până la 180 de minute, în pași de 5 minute. Dacă este setat la 0 minute, cronometrul de oprire este dezactivat.

Puteți închide televizorul mai devreme sau puteți reseta timpul în timpul numărătorii inverse.

Ceas

Pentru a afla cât este ceasul, apăsați pe **GUIDE** pentru a afla ora din ghidul TV.

În unele țări, transmisiile digitale nu trimit informații UTC (Timp universal coordonat). Este posibil ca trecerea la ora de vară să fie ignorată și televizorul să indice o oră incorectă.

Pentru a corecta ceasul televizorului, apăsați pe , selectați  **Configurare** și apăsați pe **OK**.
Selectați **Setări TV > Setări generale > Ceas** și selectați **În funcție de țară**.
Selectați **Ora de vară** și selectați setarea corespunzătoare.



Pentru a seta manual ora și data, selectați **Manual**. Apoi selectați **Oră** sau **Data**.

Când înregistrați programe cu **Smart TV, Înregistrare**, vă recomandăm să nu modificați data și ora manual.

Oprire cronometru

Dacă nu apăsați pe un buton de la telecomandă în interval de 4 ore sau dacă televizorul nu primește semnal de intrare și nici comenzi de la telecomandă timp de 10 minute, televizorul se oprește automat, pentru economisirea energiei.

Dacă utilizați televizorul ca monitor sau utilizați un receptor digital pentru a viziona la televizor (un Set-top box - STB) și nu utilizați telecomanda televizorului, dezactivați oprirea automată.

Pentru dezactivare, apăsați pe , selectați  **Configurare**, apoi apăsați pe **OK**.
Selectați **Setări TV > Setări generale > Oprire cronometru** și setați bara de glisor la 0.



În **Asistență**, apăsați pe  **Listă** și căutați în **Economisire energie** pentru mai multe informații despre setările ecologice ale televizorului.

3.8

Setări imagine

Stil imagine



Pentru reglarea ușoară a imaginilor, puteți selecta o setare presetată cu opțiunea **Stil imagine**.

- 1 - În timp ce vizionați un canal TV, apăsați pe  **OPTIONS** pentru a deschide meniul de Opțiuni
- 2 - Selectați  **Imagine și sunet** din bara de meniuri și selectați **Stil imagine**.
- 3 - Selectați un stil și apăsați pe **OK**.



De asemenea, puteți regla o anumită setare a unui stil de imagine selectat, precum Luminozitate sau Contrast. Televizorul va memora reglajele efectuate.

Reglarea unui stil de imagine

Pentru reglarea unui stil de imagine . . .

- 1 - Selectați stilul și apăsați pe **OK**.
- 2 - Apăsați pe , selectați  **Configurare**, apoi apăsați pe **OK**.
- 3 - Selectați **Setări TV**, navigați la setarea individuală și reglați-o.
- 4 - Apăsați pe  pentru a închide meniul și pentru a se memora setarea.

Pentru a reveni la valorile originale ale opțiunii Stil imagine . . .

- 1 - Apăsați pe , selectați  **Configurare**, apoi apăsați pe **OK**.
- 2 - Selectați **Setări TV > Imagine > Stil imagine** și selectați stilul pe care doriți să-l resetați.
- 3 - Apăsați pe  **Resetare**. Stilul este resetat.

În **Asistență**, apăsați pe  **Listă** și căutați **Imagine** pentru reglarea setărilor de imagine separate.



Stilurile de imagine disponibile sunt . . .

- **Personal** - Preferințele dvs. din Setări rapide imagine
- **Intens** - Ideal pentru vizionare în timpul zilei
- **Natural** - Setări pentru imagine naturală
- **Filme** - Ideal pentru a viziona filme
- **Economisire energie** - Setări eficiente din punct de vedere energetic
- **Standard** - Setări standard din fabrică
- **Fotografie** - Ideal pentru a viziona fotografii

Viu

Dacă opțiunea Stil imagine este readusă la **Intens**, la fiecare pomire a televizorului, locația acestuia este setată la **Magazin**.  setare creată pentru promovarea în magazine.

Pentru setarea televizorului în vederea utilizării acasă . . .







- 1 - Apăsați pe , selectați  **Configurare**, apoi apăsați pe **OK**.
- 2 - Selectați **Setări TV** > **Setări generale** > **Locație** și apăsați pe **OK**.
- 3 - Selectați **Acasă** și apăsați pe **OK**.
- 4 - Apăsați pe , în mod repetat, dacă este necesar, pentru a închide meniul.

Meniul Imagine

Contrast backlight

Cu ajutorul funcției **Contrast backlight**, puteți regla contrastul imaginii. Dacă vizionați imagini 3D, această setare este comutată la **Contrast backlight 3D**.







Pentru reglarea contrastului . . .

- 1 - Apăsați pe , selectați  **Configurare**, apoi apăsați pe **OK**.
- 2 - Selectați **Setări TV** > **Imagine** > **Contrast backlight**.
- 3 - Apăsați pe  (dreapta) și reglați valoarea cu  (sus) sau  (jos).
- 4 - Apăsați pe , în mod repetat, dacă este necesar, pentru a închide meniul.

Culoare

Cu ajutorul funcției **Culoare**, puteți regla nivelul de saturație a culorilor imaginii.







Pentru reglarea culorii . . .

- 1 - Apăsați pe , selectați  **Configurare**, apoi apăsați pe **OK**.
- 2 - Selectați **Setări TV** > **Imagine** > **Culoare**.
- 3 - Apăsați pe  (dreapta) și reglați valoarea cu  (sus) sau  (jos).
- 4 - Apăsați pe , în mod repetat, dacă este necesar, pentru a închide meniul.

Definiție

Cu ajutorul funcției **Claritate**, puteți regla nivelul de claritate al imaginii, în detalii fine.





Pentru reglarea clarității . . .

- 1 - Apăsați pe , selectați  **Configurare**, apoi apăsați pe **OK**.
- 2 - Selectați **Setări TV** > **Imagine** > **Claritate**.
- 3 - Apăsați pe  (dreapta) și reglați valoarea cu  (sus) sau  (jos).
- 4 - Apăsați pe , în mod repetat, dacă este necesar, pentru a închide meniul.

Reducerea zgomotului

Cu funcția **Reducere zgomot**, puteți filtra și reduce nivelul de zgomot al imaginilor.





Pentru reglarea reducerii zgomotului . . .

- 1 - Apăsați pe , selectați  **Configurare**, apoi apăsați pe **OK**.
- 2 - Selectați **Setări TV** > **Imagine** > **Reducere zgomot**.
- 3 - Apăsați pe  (dreapta) și selectați **Maxim**, **Mediu**, **Minim** sau **Oprit**.
- 4 - Apăsați pe , în mod repetat, dacă este necesar, pentru a închide meniul.

Reducere pentru MPEG

Cu funcția de **Reducere artefact MPEG**, puteți fluidiza tranzițiile digitale din imagine. Artefactele MPEG sunt în mare parte vizibile sub forma unor blocuri mici sau a unor margini zimțate ale imaginilor.

Pentru reducerea artefactelor MPEG . . .





- 1 - Apăsați pe , selectați  **Configurare**, apoi apăsați pe **OK**.
- 2 - Selectați **Setări TV** > **Imagine** > **Reducere artefact MPEG**.
- 3 - Apăsați pe  (dreapta) și selectați **Maxim**, **Mediu**, **Minim** sau **Oprit**.
- 4 - Apăsați pe , în mod repetat, dacă este necesar, pentru a închide meniul.

Pixel Precise HD

Perfect Natural Motion

Cu **Perfect Natural Motion**, puteți reduce tremuratul imaginii, vizibil la filmele pe televizor. Perfect Natural Motion uniformizează și fluidizează orice mișcare.





Pentru reglarea tremurăturii imaginii . . .

- 1 - Apăsați pe , selectați  **Configurare**, apoi apăsați pe **OK**.
- 2 - Selectați **Setări TV** > **Imagine** > **Pixel Precise HD** > **Perfect Natural Motion**.
- 3 - Apăsați pe  (dreapta) și selectați **Maxim**, **Mediu**, **Minim** sau **Oprit**.
- 4 - Apăsați pe , în mod repetat, dacă este necesar, pentru a închide meniul.

ClearLCD

Cu **Clear LCD**, treceți la o claritate superioară a mișcării, un nivel de negru îmbunătățit, contrast ridicat fără pâlpâire, o imagine fără zgomot și un unghi de vizualizare mai amplu.





Pentru activare sau dezactivare. . .

- 1 - Apăsați pe , selectați  **Configurare**, apoi apăsați pe **OK**.
- 2 - Selectați **Setări TV > Imagine > Pixel Precise HD > Clear LCD**.
- 3 - Apăsați  (dreapta) și selectați **Pornit** sau **Oprit**.
- 4 - Apăsați pe , în mod repetat, dacă este necesar, pentru a închide meniul.

Profunzime avansată

Cu funcția **Profunzime avansată**, treceți la o claritate superioară a marginilor și conturilor liniilor.





Pentru activare sau dezactivare. . .

- 1 - Apăsați pe , selectați  **Configurare**, apoi apăsați pe **OK**.
- 2 - Selectați **Setări TV > Imagine > Pixel Precise HD > Profunzime avansată**.
- 3 - Apăsați  (dreapta) și selectați **Pornit** sau **Oprit**.
- 4 - Apăsați pe , în mod repetat, dacă este necesar, pentru a închide meniul.

Dynamic Contrast

Cu **Contrast perfect** puteți seta nivelul la care televizorul îmbunătățește automat detaliile în zonele întunecate, de mijloc și luminoase ale imaginii.





Pentru reglarea nivelului. . .

- 1 - Apăsați pe , selectați  **Configurare**, apoi apăsați pe **OK**.
- 2 - Selectați **Setări TV > Imagine > Pixel Precise HD > Contrast dinamic**.
- 3 - Apăsați pe  (dreapta) și selectați **Maxim**, **Mediu**, **Minim** sau **Oprit**.
- 4 - Apăsați pe , în mod repetat, dacă este necesar, pentru a închide meniul.

Iluminare dinamică

Cu **Iluminare dinamică** puteți seta nivelul la care consumul de energie poate fi redus prin diminuarea intensității luminoase a ecranului. Optați pentru un consum optim de energie sau pentru imaginea cu cea mai bună intensitate luminoasă.





Pentru reglarea nivelului. . .

- 1 - Apăsați pe , selectați  **Configurare**, apoi apăsați pe **OK**.
- 2 - Selectați **Setări TV > Imagine > Pixel Precise HD > Iluminare dinamică**.
- 3 - Apăsați  (dreapta) și selectați **Imagine optimă**, **Energie optimă**, **Standard** sau **Oprit**.
- 4 - Apăsați pe , în mod repetat, dacă este necesar, pentru a închide meniul.

Accentuare culoare

Cu opțiunea **Îmbunătățire culoare**, puteți îmbunătăți intensitatea culorii și detaliile din culorile luminoase.

Pentru reglarea nivelului. . .





- 1 - Apăsați pe , selectați  **Configurare**, apoi apăsați pe **OK**.
- 2 - Selectați **Setări TV > Imagine > Pixel Precise HD > Îmbunătățire culoare**.
- 3 - Apăsați pe  (dreapta) și selectați **Maxim**, **Mediu**, **Minim** sau **Oprit**.
- 4 - Apăsați pe , în mod repetat, dacă este necesar, pentru a închide meniul.

Setări avansate de imagine

Senzor de lumină

Funcția **Senzor de lumină** reglează setările de imagine și Ambientlight în mod automat, în funcție de condițiile de iluminare ale încăperii. Puteți activa sau dezactiva Senzorul de lumină.







Pentru activare sau dezactivare. . .

- 1 - Apăsați pe , selectați  **Configurare**, apoi apăsați pe **OK**.
- 2 - Selectați **Setări TV > Imagine > Avansat > Senzor de lumină**.
- 3 - Apăsați  (dreapta) și selectați **Pornit** sau **Oprit**.
- 4 - Apăsați pe , în mod repetat, dacă este necesar, pentru a închide meniul.

Gamma

Cu **Gamma**, puteți stabili o setare non-liniară pentru luminanța și contrastul imaginii. Gamma este o setare care se adresează utilizatorilor experți.

Pentru reglarea nivelului. . .

- 1 - Apăsați pe , selectați  **Configurare**, apoi apăsați pe **OK**.
- 2 - Selectați **Setări TV > Imagine > Avansat > Gamma**.
- 3 - Apăsați pe  (dreapta) și reglați valoarea cu  (sus) sau  (jos).
- 4 - Apăsați pe , în mod repetat, dacă este necesar, pentru a închide meniul.

Temperatura culorii

Cu funcția **Temperatura culorii**, puteți seta o temperatură presetată a imaginii sau puteți selecta opțiunea **Personalizare** pentru a seta temperatura dorită de dvs., cu ajutorul funcției **Temperatură culoare personalizată**. Setările Temperatură culoare și Temperatură culoare personalizată se adresează utilizatorilor experți.

Pentru selectarea unei presetări. . .

- 1 - Apăsați pe , selectați  **Configurare**, apoi apăsați pe **OK**.

2 - Selectați **Setări TV > Imagine > Avansat > Temperatura culorii**.

3 - Apăsați ► (dreapta) și selectați **Normal, Cald sau Rece**.
Selectați **Personalizare** dacă doriți să setați temperatura culorii la valoarea dorită de dvs.

4 - Apăsați pe ➡, în mod repetat, dacă este necesar, pentru a închide meniul.

Temperatură culoare personalizată

Cu funcția **Temperatură culoare personalizată**, puteți seta temperatura culorii la valoarea dorită de dvs. Pentru setarea unei temperaturi Personalizate a culorii, mai întâi selectați **Personalizare** din setările de **Temperatură culoare**, pentru a accesa meniul Temperatură culoare personalizată. Setarea de Temperatură culoare personalizată se adresează utilizatorilor experți.

Pentru setarea unei temperaturi de culoare personalizate . . .

1 - Apăsați pe 🏠, selectați ⚙️ **Configurare**, apoi apăsați pe OK.

2 - Selectați **Setări TV > Imagine > Avansat > Temperatură culoare personalizată**.

3 - Apăsați ► (dreapta).

4 - Selectați o setare folosind tastele săgeată. (WP reprezintă punctul alb iar BL reprezintă nivelul de negru.)

5 - Apăsați pe OK pentru a confirma o setare. De asemenea, puteți selecta una dintre presetările disponibile în acest meniu.

6 - Apăsați pe ➡, în mod repetat, dacă este necesar, pentru a închide meniul.

Contrast video

Cu funcția **Contrast video**, puteți micșora gama contrastului video. Dacă vizionați imagini 3D, această setare este comutată la **Contrast video 3D**. Contrast video și contrast video 3D sunt setări care se adresează utilizatorilor experți.

Pentru reglarea nivelului. . .

1 - Apăsați pe 🏠, selectați ⚙️ **Configurare**, apoi apăsați pe OK.

2 - Selectați **Setări TV > Imagine > Avansat > Contrast video**.

3 - Apăsați pe ► (dreapta) și reglați valoarea cu ▲ (sus) sau ▼ (jos).

4 - Apăsați pe ➡, în mod repetat, dacă este necesar, pentru a închide meniul.

Luminozitate

Cu funcția de **Luminozitate** puteți seta nivelul de luminozitate al semnalului imaginii. Luminozitatea este o setare care se adresează utilizatorilor experți. Recomandăm utilizatorilor care nu sunt experți să regleze luminozitatea cu ajutorul setării **Contrast backlight**.

Pentru reglarea nivelului. . .

1 - Apăsați pe 🏠, selectați ⚙️ **Configurare**, apoi apăsați pe OK.

2 - Selectați **Setări TV > Imagine > Avansat > Luminozitate**.

3 - Apăsați pe ► (dreapta) și reglați valoarea cu ▲ (sus) sau ▼ (jos).

4 - Apăsați pe ➡, în mod repetat, dacă este necesar, pentru a închide meniul.

Joc sau calculator

Puteți comuta televizorul la setările ideale de imagine pentru jocuri sau pentru utilizarea televizorului ca monitor de calculator. Există o setare diferită pentru **Joc** sau **Calculator**. Dacă un dispozitiv are tipul setat în mod corect în meniul Sursă - Consolă de jocuri sau Calculator - televizorul va trece automat la setarea ideală atunci când selectați dispozitivul. În cazul în care comutați la setare în mod manual, nu uitați să o dezactivați atunci când treceți la vizionarea canalelor TV sau a altui dispozitiv conectat.

Pentru selectarea manuală a setării . . .

1 - Apăsați pe 🏠, selectați ⚙️ **Configurare**, apoi apăsați pe OK.

2 - Selectați **Setări TV > Imagine > Joc sau calculator**.

3 - Selectați **Joc, Calculator** sau **Oprit**. Setarea **Oprit** revine la setările de imagine pentru vizionarea canalelor TV.

4 - Apăsați pe ➡, în mod repetat, dacă este necesar, pentru a închide meniul.

Format și margini

Format imagine

Pentru mai multe informații privind Formatul imaginii, apăsați pe  **LIST** și căutați **Format imagine**.

Margini ecran

Cu funcția **Margini ecran**, puteți mări ușor imaginea pentru a ascunde marginile distorsionate.

Pentru reglarea marginilor . . .

1 - Apăsați pe 🏠, selectați ⚙️ **Configurare**, apoi apăsați pe OK.

2 - Selectați **Setări TV > Imagine > Format și margini > Margini ecran**.

3 - Apăsați pe ► (dreapta) și reglați valoarea cu ▲ (sus) sau ▼ (jos).

4 - Apăsați pe ➡, în mod repetat, dacă este necesar, pentru a închide meniul.

Deplasare imagine

Cu funcția **Deplasare imagine**, puteți deplasa ușor imaginea în sus sau în jos pe ecran. Dacă subtitrarea este vizibilă doar pe jumătate, puteți deplasa imaginea în sus pentru ca aceasta să fie complet vizibilă.

Pentru deplasarea imaginii . . .

1 - Apăsați pe 🏠, selectați ⚙️ **Configurare**, apoi apăsați pe OK.

2 - Selectați **Setări TV > Imagine > Format și margini > Deplasare imagine**.



3 - Apăsați pe ► (dreapta) și reglați valoarea cu ▲ (sus) sau ▼ (jos).

4 - Apăsați pe , în mod repetat, dacă este necesar, pentru a închide meniul.

Locație

Dacă televizorul se află într-un magazin, îl puteți seta să afișeze un banner promoțional intern. **Stilul de imagine** este setat automat la **Viu**. Caracteristica automată **Oprire cronometru** este dezactivată.

Pentru a seta televizorul la Locație magazin . . .

- 1 - Apăsați pe , selectați  **Configurare**, apoi apăsați pe **OK**.
- 2 - Selectați **Setări TV** > **Setări generale** > **Locație** și apăsați pe **OK**.
- 3 - Selectați **Magazin** și apăsați pe **OK**.
- 4 - Apăsați pe , în mod repetat, dacă este necesar, pentru a închide meniul.

3.9

Setări sunet

Stil sunet

Pentru reglarea ușoară a sunetului, puteți selecta o setare presetată cu opțiunea **Stil sunet**.



În timp ce urmăriți un canal TV, apăsați pe  **OPTIONS** pentru a deschide meniul Opțiuni și selectați **Stil sunet**.
Selectați un stil de sunet și apăsați pe **OK**.

Stiluri de sunet

Cu stilurile de sunet, puteți comuta cu ușurință la setări ideale pentru vorbire (Știri) sau pentru vizionarea filmelor. De asemenea, puteți regla o anumită setare a unui stil de sunet selectat, precum Sunete joase sau Sunete înalte. Televizorul va memora reglajele efectuate.

Reglarea unui stil de sunet

Pentru reglarea unui stil de sunet . . .

- 1 - Selectați stilul și apăsați pe **OK**.
- 2 - Apăsați pe , selectați  **Configurare**, apoi apăsați pe **OK**.
- 3 - Selectați **Setări TV**, navigați la setarea individuală și reglați-o.
- 4 - Apăsați pe , pentru a închide meniul și pentru a se memora setarea.

Pentru a reveni la valorile originale ale opțiunii Stil sunet . . .

- 1 - Apăsați pe , selectați  **Configurare**, apoi apăsați pe **OK**.
- 2 - Selectați **Setări TV** > **Sunet** > **Stil sunet** și selectați stilul pe care doriți să-l resetați.
- 3 - Apăsați pe  **Resetare**. Stilul este resetat.

În **Asistență**, apăsați pe  **Listă** și căutați **Sunet** pentru reglarea setărilor de sunet separate.

Diferențele stiluri de sunet sunt . . .

- **Personal** - Alegerile dvs. efectuate în meniul Personalizare imagine și sunet
- **Original** - Standard din fabrică







- **Știri** - Ideal pentru vorbire
- **Filme** - Ideal pentru a viziona filme
- **Joc** - Ideal pentru jocuri
- **Muzică** - Ideal pentru a asculta muzică

Setări sunet

Bas

Cu funcția **Bas** puteți regla nivelul tonurilor joase ale sunetului.







Pentru reglarea nivelului. . .

- 1 - Apăsați pe , selectați  **Configurare**, apoi apăsați pe **OK**.
- 2 - Selectați **Setări TV** > **Sunet** > **Bas**.
- 3 - Apăsați pe  (dreapta) și reglați valoarea cu  (sus) sau  (jos).
- 4 - Apăsați pe , în mod repetat, dacă este necesar, pentru a închide meniul.

Sunete înalte

Cu funcția **Sunete înalte** puteți regla nivelul tonurilor înalte ale sunetului.





Pentru reglarea nivelului. . .

- 1 - Apăsați pe , selectați  **Configurare**, apoi apăsați pe **OK**.
- 2 - Selectați **Setări TV** > **Sunet** > **Sunete înalte**.
- 3 - Apăsați pe  (dreapta) și reglați valoarea cu  (sus) sau  (jos).
- 4 - Apăsați pe , în mod repetat, dacă este necesar, pentru a închide meniul.

Mod surround

Cu funcția **Mod surround**, puteți seta efectul de sunet al difuzoarelor televizorului. Dacă selectați **Incredible surround** pentru vizionare 2D, televizorul va trece automat la **Incredible surround 3D** atunci când începeți vizionarea 3D. Dacă nu doriți ca televizorul să treacă automat de la o setare la alta, selectați **Oprit** din meniul **Incredible surround 3D automat**.





Pentru setarea modului surround . . .

- 1 - Apăsați pe , selectați  **Configurare**, apoi apăsați pe **OK**.
- 2 - Selectați **Setări TV** > **Sunet** > **Mod surround**.
- 3 - Apăsați  (dreapta) și selectați **Stereo**, **Incredible surround** sau **Incredible surround 3D**.
- 4 - Apăsați pe , în mod repetat, dacă este necesar, pentru a închide meniul.

Incredible surround 3D automat

Cu funcția **Incredible surround 3D automat** puteți bloca trecerea automată a televizorului la Incredible surround 3D atunci când televizorul este comutat la vizionare 3D.







Pentru activare sau dezactivare. . .

- 1 - Apăsați pe , selectați  **Configurare**, apoi apăsați pe **OK**.
- 2 - Selectați **Setări TV > Sunet > Incredible surround 3D automat**.
- 3 - Apăsați  (dreapta) și selectați **Pornit** sau **Oprit**.
- 4 - Apăsați pe , în mod repetat, dacă este necesar, pentru a închide meniul.

Volum căști

Cu funcția **Volum căști** puteți seta în mod separat volumul unor căști conectate.





Pentru a regla volumul . . .

- 1 - Apăsați pe  **OPTIONS** și selectați  **Imagine și sunet** din bara de meniuri.
- 2 - Apăsați pe  (jos), selectați **Volum căști** și apăsați pe **OK**.
- 3 - Apăsați pe  (sus) sau pe  (jos) pentru a regla volumul.
- 4 - Apăsați pe , în mod repetat, dacă este necesar, pentru a închide meniul.

Mono/Stereo

Cu funcția **Mono/Stereo** puteți comuta sunetul la mono sau stereo. Această setare este disponibilă doar atunci când vizionați un canal analogic. Puteți comuta sunetul la mono când un semnal stereo digital care intră odată cu semnalul analogic este de proastă calitate.

Pentru comutarea sunetului la mono sau stereo . . .

- 1 - Apăsați pe , selectați  **Configurare**, apoi apăsați pe **OK**.
- 2 - Selectați **Setări canal > Mono/Stereo**.
- 3 - Apăsați pe  (dreapta) și selectați **Mono** sau **Stereo**.
- 4 - Apăsați pe , în mod repetat, dacă este necesar, pentru a închide meniul.





Dacă televizorul este prevăzut cu un tuner de satelit încorporat și urmăriți un canal analogic prin satelit, selectați **Setări satelit** din meniul **Configurare**.

Setări avansate de sunet

Ajustare automată a volumului

Cu funcția **Reglare automată volum** puteți seta televizorul să regleze în mod automat diferențele bruște de volum. Acestea apar în special la începutul reclamelor sau când comutați de la un canal la altul.

Pentru activare sau dezactivare. . .

- 1 - Apăsați pe , selectați  **Configurare**, apoi apăsați pe **OK**.
- 2 - Selectați **Setări TV > Sunet > Avansat > Reglare automată volum**.
- 3 - Apăsați  (dreapta) și selectați **Pornit** sau **Oprit**.
- 4 - Apăsați pe , în mod repetat, dacă este necesar, pentru a închide meniul.

Boxe TV

Puteți transmite sunetul televizorului la un dispozitiv audio conectat - un sistem Home Theatre sau un amplificator. Cu ajutorul funcției **Difuzoare TV** puteți selecta unde doriți să ascultați sunetul TV și cum doriți să-l controlați.

Dacă selectați **Oprit**, veți dezactiva permanent difuzoarele televizorului.

Dacă selectați **Pornit**, difuzoarele televizorului vor fi pormite în permanență.





Cu ajutorul unui dispozitiv conectat cu HDMI CEC, puteți utiliza una dintre setările EasyLink.

Dacă selectați **EasyLink**, televizorul va transmite sunetul către dispozitivul audio. Televizorul își va dezactiva difuzoarele atunci când dispozitivul va reda sunetul.



Dacă selectați **EasyLink autostart**, televizorul va pormi dispozitivul audio, va transmite sunetul televizorului către dispozitiv și își va dezactiva difuzoarele.

Cu opțiunile EasyLink sau EasyLink autostart selectate, puteți în continuare comuta la difuzoarele televizorului sau dispozitivului, din meniul de Imagine și sunet.

Pentru setarea difuzoarelor televizorului . . .

- 1 - Apăsați pe , selectați  **Configurare**, apoi apăsați pe **OK**.
- 2 - Selectați **Setări TV > Sunet > Avansat > Difuzoare TV**.
- 3 - Apăsați  (dreapta) și selectați **Pornit**, **Oprit**, **EasyLink** sau **EasyLink autostart**.
- 4 - Apăsați pe , în mod repetat, dacă este necesar, pentru a închide meniul.





Pentru comutarea difuzoarelor din meniul de Imagine și sunet . . .

- 1 - În timp ce priviți la televizor, apăsați pe  **OPTIONS** și selectați  **Imagine și sunet**.
- 2 - Selectați **Difuzoare** și selectați **TV** sau **Amplificator** (dispozitiv audio).
- 3 - Apăsați pe , în mod repetat, dacă este necesar, pentru a închide meniul.

Sunset clar

Cu funcția **Sunset clar** veți îmbunătăți calitatea sunetului pentru voce. Ideal pentru programele de știri. Puteți activa sau dezactiva funcția de îmbunătățire a vocii.

Pentru activare sau dezactivare. . .

- 1 - Apăsați pe , selectați  **Configurare**, apoi apăsați pe **OK**.
- 2 - Selectați **Setări TV > Sunet > Avansat > Sunset clar**.
- 3 - Apăsați  (dreapta) și selectați **Pornit** sau **Oprit**.
- 4 - Apăsați pe , în mod repetat, dacă este necesar, pentru a închide meniul.

Format ieșire audio

Cu ajutorul formatului de ieșire audio, puteți seta semnalul de ieșire audio al televizorului astfel încât să corespundă capacităților de procesare sunet ale sistemului dvs. Home Theatre.

Pentru mai multe informații, apăsați pe  **LIST** și căutați **Format ieșire audio**.

Uniformizare ieșire audio

Cu ajutorul setării de Uniformizare ieșire audio, puteți uniformiza volumul sunetului de la Sistemul Home Theatre cu volumul televizorului, atunci când comutați de la un echipament la altul.

Pentru mai multe informații, apăsați pe **LIST** și căutați **Uniformizare ieșire audio**.

HDMI ARC

Dacă nu aveți nevoie de un Audio Return Channel (ARC) la niciuna dintre conexiunile HDMI, puteți dezactiva semnalul ARC.

Pentru mai multe informații, apăsați pe **LIST** și căutați **HDMI ARC**.

Întârziere ieșire audio

Dacă setați opțiunea Întârziere sincronizare audio la Sistemul Home Theatre, pentru a putea sincroniza sunetul cu imaginea trebuie să dezactivați opțiunea Întârziere ieșire audio de la televizor.

Pentru mai multe informații, apăsați pe **LIST** și căutați **Întârziere ieșire audio**.

Decalaj ieșire audio

Dacă nu puteți seta o întârziere la Sistemul Home Theatre, puteți seta o întârziere la televizor cu opțiunea Deviație ieșire audio.

Pentru mai multe informații, apăsați pe **LIST** și căutați **Decalaj ieșire audio**.

Poziționare TV

Ca parte a primei instalări, această setare are una dintre valorile **Pe un suport TV** sau **Montat pe perete**.

Dacă ați modificat poziționarea televizorului de atunci, reglați această setare în consecință, pentru o reproducere optimă a sunetului.

1 - Apăsați pe **HOME**, selectați **Configurare**, apoi apăsați pe **OK**.

2 - Selectați **Setări TV** > **Setări generale** > **Poziționare TV** și apăsați pe **OK**.

3 - Selectați **Pe un suport TV** sau **Montat pe perete** și apăsați pe **OK**.

4 - Apăsați pe **↵**, în mod repetat, dacă este necesar, pentru a închide meniul.

Pornire sau oprire Ambilight

Apăsați butonul **AMBILIGHT** de pe telecomandă pentru a deschide meniul aferent modului Ambilight. Puteți comuta Ambilight în poziția **Pornit** sau **Oprit**. Alternativ, puteți selecta modul Ambilight preferat, **Dinamic** sau **Static**.



Luminozitate Ambilight

Cu funcția **Luminozitate** puteți seta nivelul de luminozitate pentru Ambilight.

Pentru reglarea nivelului. . .

1 - Apăsați pe **HOME**, selectați **Configurare**, apoi apăsați pe **OK**.

2 - Selectați **Setări TV** > **Ambilight** > **Luminozitate**.

3 - Apăsați pe **▶** (dreapta) și reglați valoarea cu **▲** (sus) sau **▼** (jos).

4 - Apăsați pe **↵**, în mod repetat, dacă este necesar, pentru a închide meniul.

Mod Ambilight

Ambilight poate avea un mod dinamic sau static. Cu modul **Dinamic**, televizorul urmărește culorile imaginii de pe ecran. Puteți regla viteza cu care Ambilight răspunde.

Cu opțiunea **Static**, Ambilight are o culoare statică constantă. Puteți crea propria dvs. culoare statică Ambilight. Mai întâi, selectați modul Ambilight preferat.

Pentru selectarea unui mod Ambilight . . .

1 - Apăsați pe **HOME**, selectați **Configurare**, apoi apăsați pe **OK**.

2 - Selectați **Setări TV** > **Ambilight** > **Mod**.

3 - Selectați **Dinamic**, **Static** sau **Oprit**.

4 - Apăsați pe **↵**, în mod repetat, dacă este necesar, pentru a închide meniul.

Viteză dinamică

Cu opțiunea **Dinamic**, puteți seta viteza cu care Ambilight răspunde la imaginile de pe ecran. Reglați viteza între Relaxat sau Dinamic. Modul Ambilight trebuie să fie setat pe Dinamic pentru a putea regla Viteza dinamică.

Pentru a regla viteza . . .

1 - Apăsați pe **HOME**, selectați **Configurare**, apoi apăsați pe **OK**.

- 2 - Selectați **Setări TV > Ambilight > Dinamic**.
- 3 - Apăsați pe ► (dreapta) și reglați valoarea cu ▲ (sus) sau ▼ (jos).
- 4 - Apăsați pe ↵, în mod repetat, dacă este necesar, pentru a închide meniul.

Culoare statică

Cu opțiunea **Static** puteți seta culoarea statică Ambilight. Vă puteți crea propria dvs. culoare sau puteți selecta una dintre cele două presetări de lumină albă. Modul Ambilight trebuie să fie setat pe Static pentru a putea crea o culoare statică.

Pentru a vă crea propria culoare . . .

- 1 - Apăsați pe 🏠, selectați ⚙️ **Configurare**, apoi apăsați pe OK.
- 2 - Selectați **Setări TV > Ambilight > Static** și apăsați pe OK.
- 3 - Selectați **Paletă** pentru a regla culoarea. Selectați **Saturație** pentru a regla intensitatea culorii. Folosiți săgețile pentru a selecta și regla. Apăsați pe OK pentru a confirma.
- 4 - Dacă preferați să selectați una dintre culorile presetate, selectați **Alb cald** sau **Alb rece** și apăsați pe OK.
- 5 - Selectați **Închidere** și apăsați pe OK.
- 6 - Apăsați pe ↵, în mod repetat, dacă este necesar, pentru a închide meniul.

Setări Ambilight avansate

Culoare perete

Cu opțiunea **Culoare perete** puteți neutraliza influența unui perete colorat asupra culorilor Ambilight. Selectați culoarea peretelui din spatele televizorului iar televizorul va adapta culorile Ambilight pentru ca acestea să apară în mod corespunzător.

Pentru selectarea culorii peretelui . . .

- 1 - Apăsați pe 🏠, selectați ⚙️ **Configurare**, apoi apăsați pe OK.
- 2 - Selectați **Setări TV > Ambilight > Avansat > Culoare perete**.
- 3 - Selectați mostra de culoare care corespunde culorii peretelui din spatele televizorului dvs. și apăsați pe OK.
- 4 - Apăsați pe ↵, în mod repetat, dacă este necesar, pentru a închide meniul.

Oprire televizor

Cu funcția **Oprire televizor** puteți seta Ambilight să se oprească imediat sau să se întrerupă gradat, atunci când opriți televizorul. Întreruperea gradată vă acordă timpul necesar pentru a pomi iluminarea normală.

Pentru selectarea funcției Oprire televizor . . .

- 1 - Apăsați pe 🏠, selectați ⚙️ **Configurare**, apoi apăsați pe OK.
- 2 - Selectați **Setări TV > Ambilight > Avansat > Oprire televizor**.

- 3 - Selectați **Oprire prin întrerupere gradată** sau **Oprire imediată**.

- 4 - Apăsați pe ↵, în mod repetat, dacă este necesar, pentru a închide meniul.

Lumină Lounge

Atunci când televizorul este în standby, puteți pomi funcția Ambilight pentru a crea un efect de Lumină lounge în camera dvs. Efectul de lumină lounge nu este disponibil atunci când funcția de Pomire rapidă este activată.

Pentru a activa Ambilight în timp ce televizorul este în standby, apăsați pe butonul **AMBILIGHT**.



Pentru modificarea schemei de culori pentru Lumină Lounge, apăsați din nou pe butonul **AMBILIGHT**.

Pentru a dezactiva Lumină Lounge, țineți apăsat pe **AMBILIGHT** pentru câteva secunde.

Puteți configura schema de culori și din meniul Setări TV. Cu televizorul pomit, apăsați pe 🏠, selectați ⚙️ **Configurare** și apăsați pe OK. Selectați **Setări TV > Ambilight > Avansat > Lumină Lounge**. Selectați schema de culori cu care va pomi Lumină Lounge.

3.11

Acces universal

Pornire

Cu opțiunea Acces universal activată, puteți seta unele opțiuni pentru persoanele cu deficiență de auz, respectiv de vedere.

Pornire

Dacă nu ați comutat pe Acces universal la instalare, puteți să activați această opțiune din Configurare.

Pentru activarea accesului universal, apăsați pe 🏠, selectați ⚙️ **Configurare** și apăsați pe OK.

Selectați **Setări TV > Setări generale > Acces universal**.

Selectați **Activ** și apăsați pe OK.

Cu funcția Acces universal activată în Configurare, aceasta este adăugată în meniul Opțiuni.

Pentru pers. cu deficiențe de auz

Unele canale TV digitale transmit semnal audio special și subtitrări adaptate pentru persoane cu deficiențe de auz. Cu opțiunea Pentru pers. cu deficiente de auz activată, televizorul comută automat la sunetul și la subtitrările adaptate, dacă sunt disponibile. Pentru a putea activa opțiunea Pentru pers. cu deficiente de auz, trebuie să activați funcția **Acces universal**.

Pornire

Pentru activarea opțiunii Pentru pers. cu deficiente de auz, apăsați pe **III** **OPTIONS**, selectați **Acces universal** și apăsați pe **OK**.
Selectați **Pentru pers. cu deficiente de auz**, selectați **Activ** și apăsați pe **OK**.

Pentru a verifica dacă o limbă audio pentru persoane cu deficiențe de auz este disponibilă, apăsați **III** **OPTIONS**, selectați **Limbă audio** și căutați o limbă audio marcată cu un .

Dacă opțiunea Acces universal nu apare în meniul Opțiuni, activați **Acces universal** în Configurare.

În **Asistență**, apăsați pe  **Listă** și căutați **Acces universal** pentru mai multe informații.

Deficiențe vedere

Pornire

Canalele TV digitale pot transmite un comentariu audio special, care descrie ce se petrece pe ecran. Pentru a putea seta efectele audio pentru persoanele cu probleme de vedere, trebuie mai întâi să activați opțiunea Descriere audio. De asemenea, pentru a putea activa opțiunea Descriere audio, trebuie să activați funcția **Acces universal**.

Descriere audio

Cu opțiunea **Descriere audio**, semnalul audio normal este completat de comentariul unui narator.

Pentru a activa comentariul (dacă este disponibil) . . .

1 - Cu opțiunea **Acces universal** activată, apăsați pe **III** **OPTIONS** și selectați fila **Opțiuni** din bara de meniuri.

2 - Selectați **Descriere audio** și apăsați **OK**.

3 - Selectați **Activ** și apăsați pe **OK**.

Puteți verifica dacă este disponibil un comentariu audio.

În meniul Opțiuni, selectați **Limbă audio** și căutați o limbă audio marcată cu .

Boxe/Cască

Puteți selecta unde doriți să ascultați comentariul audio, adică numai la boxele televizorului, numai la cască sau la ambele.

Pentru a seta **Boxe/Cască** . . .

1 - Apăsați pe , selectați  **Configurare**, apoi apăsați pe **OK**.

2 - Selectați **Setări canal** > **Limbă** > **Descriere audio** > **Boxe/cască** și apăsați pe **OK**.

3 - Selectați **Boxe, Cască** sau **Boxe + cască** și apăsați pe **OK**.

4 - Apăsați pe , în mod repetat, dacă este necesar, pentru a închide meniul.

Volum mixt

Puteți mixa volumul semnalului audio normal cu acela al comentariului audio.

Pentru a mixa volumul . . .

1 - Apăsați pe **III** **OPTIONS** și selectați fila **Opțiuni** din bara de meniuri.

2 - Selectați **Volum mixt** și apăsați pe **OK**.

3 - Utilizați săgețile sus sau jos pentru a seta bara de glisor.

4 - Apăsați pe **OK** pentru confirmare.

Efect audio

Unele comentarii audio pot conține efecte audio suplimentare, precum stereo sau sunete care se estompează treptat.

Pentru activarea opțiunii **Efecte audio** (dacă este disponibilă) . . .

1 - Apăsați pe , selectați  **Configurare**, apoi apăsați pe **OK**.

2 - Selectați **Setări canal** > **Limbă** > **Descriere audio** > **Efecte audio** și apăsați pe **OK**.

3 - Selectați **Activ** sau **Oprit** și apăsați pe **OK**.

4 - Apăsați pe , în mod repetat, dacă este necesar, pentru a închide meniul.

Vorbire

Comentariul audio poate conține, de asemenea, subtitrări pentru cuvintele care sunt rostite.

Pentru activarea acestor subtitluri (dacă sunt disponibile) . . .

1 - Apăsați pe , selectați  **Configurare**, apoi apăsați pe **OK**.

2 - Selectați **Setări canal** > **Limbă** > **Descriere audio** > **Vorbire** și apăsați pe **OK**.

3 - Selectați **Descriere** sau **Subtitrări** și apăsați pe **OK**.

4 - Apăsați pe , în mod repetat, dacă este necesar, pentru a închide meniul.

Ton taste

Opțiunea **Ton taste** oferă un feedback audio ori la fiecare apăsare pe o tastă de la telecomandă. Volumul tonului este fix.

Pornire

Pentru activarea opțiunii Ton taste, apăsați pe **III** **OPTIONS**, selectați **Acces universal** și apăsați pe **OK**.

Selectați **Ton taste** și selectați **Activ**.

Dacă opțiunea Acces universal nu apare în meniul Opțiuni, activați Acces universal în Configurare.

În **Asistență**, apăsați pe  **Listă** și căutați **Acces universal** pentru mai multe informații.

Canale prin satelit

Vizionarea canalelor prin satelit

Pentru a viziona canale prin satelit, apăsați pe , selectați **Satelit** și apăsați pe **OK**. Televizorul se va acorda la frecvența ultimului canal prin satelit vizionat.

Schimbare canal

Pentru a schimba canalele, apăsați pe **CH+** sau **CH-**. Televizorul se va acorda la frecvența următorului canal din lista de canale selectate. Dacă știți numărul canalului, puteți folosi tastele numerice de pe telecomandă. Pentru a reveni la canalul acordat anterior, apăsați pe .

De asemenea, puteți să vă acordați pe frecvența unui canal direct din Lista de canale prin satelit.

Listă de canale prin satelit

Despre lista de canale prin satelit



La finalizarea instalării satelitului, toate canalele prin satelit sunt introduse în lista de canale. Puteți vizualiza lista tuturor canalelor sau puteți filtra lista pentru a afișa doar canalele favorite sau doar posturile de radio. În schimb, după o actualizare a canalelor, puteți afla noile canale adăugate din lista de canale noi.

Din oricare dintre liste, puteți selecta direct orice canal. Lista pe care o selectați în lista de canale determină canalele pe frecvența cărora vă acordați cu ajutorul tastelor **CH+** și **CH-**. Puteți reordona doar canalele din lista de programe favorite.

Selectarea unei liste de canale



Lista pe care o selectați în lista de canale determină canalele pe frecvența cărora vă acordați cu ajutorul tastelor **CH+** și **CH-**.

Pentru selectarea unei liste de canale . . .

- 1 - Apăsați pe , selectați **Satelit** și apăsați pe **OK**.
- 2 - Apăsați pe  **LIST** pentru a deschide lista de canale. Lista va fi afișată cu canalul curent selectat.
- 3 - Navigați în sus pentru a selecta **Toate** sau un filtru de listă **Favorite**, **Radio**, **TV** sau **Noi**.
Listele Radio sau Noi sunt afișate numai atunci când există posturi radio disponibile sau atunci când au fost identificate canale noi, în urma unei actualizări a canalelor.

Selectați din lista de canale

Trecerea la un canal din lista de canale . . .

- 1 - În lista de canale, selectați  sau  din bara de meniuri, pentru a selecta lista de canale TV sau prin Satelit.
- 2 - Selectați o listă - **Toate**, **Favorite**, **Radio** sau **Noi**.
- 3 - Selectați un canal din oricare dintre liste și apăsați pe **OK**. Televizorul va trece la programul selectat.

Opțiuni listă de canale

Pentru a vizualiza opțiunile listei de canale pentru canalul curent . . .

- 1 - Cu Lista tuturor canalelor pe ecran, selectați un canal și apăsați pe  **OPTIONS**.
- 2 - Selectați opțiunea dorită și apăsați pe **OK**.

Opțiuni disponibile pentru canalele prin satelit . . .



• Satelit

Filtrați lista de canale pentru a afișa numai canalele unui anumit satelit sau canalele tuturor sateliților.

• Fără restricții/Cu restricții

Filtrați lista de canale pentru a afișa numai canalele gratuite, numai canalele cu restricții sau ambele. Canalele cu restricții sunt marcate cu o cheie .

• Blocare

Puteți bloca un canal. Mai întâi, selectați un canal din listă, apăsați pe  **OPTIONS** și selectați **Blocare**. Va trebui să introduceți codul de blocare pentru copii, format din 4 cifre. Un canal blocat este marcat cu un lacăt .

• Deblocare

Pentru deblocarea unui canal blocat. Selectați un canal blocat din listă, apăsați pe  **OPTIONS** și selectați **Deblocare**. Va trebui să introduceți codul de blocare pentru copii, format din 4 cifre.

Copiere listă canale

Funcția **Copiere listă canale** se adresează fumizorilor și utilizatorilor experți. Cu ajutorul funcției Copiere listă canale, puteți copia canalele instalate pe un televizor la un alt televizor Philips din aceeași categorie. Funcția Copiere listă canale va copia atât canalele terestre cât și canalele prin satelit. Pentru mai multe informații privind funcția Copiere listă canale, apăsați pe  **LIST** și căutați **Copiere listă canale**.

Canale favorite prin satelit

Canale favorite

Puteți seta canalele drept canale favorite. Canalele dvs. favorite prin satelit sunt centralizate în lista de **Canale favorite** a listei de canale prin satelit.

Vizionarea canalelor favorite





Alcătuți o listă de canale favorite pentru a comuta cu ușurință între canalele pe care doriți să le vizionați. Doar în această listă puteți reordona canalele în funcție de preferințele dvs.

Pentru a comuta între canalele dvs. favorite folosind butoanele CH+ și CH-, selectați Lista de favorite din lista de canale și închideți din nou lista de canale.

Există două liste de canale favorite, una pentru canalele TV și una pentru canalele prin satelit.

Creăți-vă propria listă de canale favorite

Pentru alcătuirea unei liste a canalelor dvs. favorite . . .

- 1 - În timp ce urmăriți un canal, apăsați pe  LIST pentru a deschide lista de canale.
- 2 - În bara de meniuri, selectați  pentru canale TV sau  pentru canale prin satelit.
- 3 - Selectați lista de **Canale favorite**.
- 4 - Televizorul vă va solicita să începeți adăugarea canalelor imediat. Apăsați pe **OK**. Pentru a evita depunerea unui efort suplimentar pentru reordonarea ulterioară a canalelor, selectați canalele în ordinea în care doriți ca acestea să apară în listă.
- 5 - Pentru a adăuga un canal la Lista de canale favorite, selectați canalul și apăsați pe **OK**. Apoi, puteți selecta un alt canal pe care doriți să-l adăugați drept favorit.
- 6 - Pentru a finaliza, apăsați pe  **Executat**.

Adăugarea sau eliminarea canalelor favorite



Odată ce ați alcătuit lista dvs. de canale favorite, puteți adăuga sau elimina canale, unul câte unul. De asemenea, puteți folosi meniul Adăug./Elim. favorite, pentru a adăuga sau elimina mai multe canale, dintr-o singură mișcare.

Adăugarea sau eliminarea unui canal

Cu lista de canale **Toate**, **Radio** sau **Noi** pe ecran, selectați un canal și apăsați pe  pentru a-l bifa sau debifa ca favorit. Canalul este adăugat sau eliminat din Lista de canale favorite.

Adăugarea sau eliminarea mai multor canale

Pentru deschiderea meniului Adăug./Elim. favorite . . .

- 1 - Cu Lista de canale favorite pe ecran, selectați un canal.
- 2 - Apăsați pe  **OPTIONS** și selectați **Adăug./Elim. favorite** și apăsați pe **OK**. În această listă, care conține toate canalele, selectați un canal și apăsați pe **OK** pentru a bifa sau debifa acel canal drept canal favorit. Nu este necesar să folosiți tastele colorate. Selectați un alt canal pentru bifare sau debifare.
- 3 - Pentru a finaliza, apăsați pe  **Executat**. Canalele au fost adăugate sau eliminate din Lista de canale favorite.

Reordonarea canalelor favorite

Puteți reordona numai canalele din lista de canale favorite.

Pentru reordonarea canalelor . . .

- 1 - În Lista de canale favorite, selectați canalul pe care doriți să-l mutați în listă.
- 2 - Apăsați  **Mutare**.
- 3 - Cu ajutorul tastelor săgeată, poziționați canalul în poziția dorită. Alternativ, puteți introduce noua poziție direct, cu ajutorul tastelor numerice.

4 - Apăsați pe **OK** pentru a confirma poziția sau apăsați pe  **Anulare**. Acum, puteți selecta un alt canal pe care doriți să-l mutați.



4.4

Blocarea canalelor prin satelit

Blocarea unui canal

Pentru a nu permite copiilor să vizioneze un canal, aveți posibilitatea de a-l bloca. Pentru a viziona un canal blocat, trebuie să introduceți Codul de blocare pentru copii, format din 4 cifre.

Pentru blocarea unui canal . . .

- 1 - În timp ce urmăriți un canal, apăsați pe  LIST pentru a deschide lista de canale.
- 2 - În orice listă de canale, selectați canalul pe care doriți să-l blocați, apăsați pe  **OPTIONS** și selectați **Blocare canal**. În lista de canale, un canal blocat este marcat cu un lacăt .

Pentru deblocarea unui canal, selectați un canal blocat din lista de canale și selectați opțiunea **Deblocare canal**. Va trebui să introduceți codul de blocare pentru copii. Nu puteți bloca un program de la un dispozitiv conectat - de ex. un receptor digital conectat.



Utilizarea unei blocări în funcție de vârstă

Pentru a nu permite copiilor să vizioneze un program care nu este potrivit vârstei lor, puteți folosi o blocare în funcție de vârstă.

Unele televiziuni digitale și-au evaluat programele pentru anumite categorii de vârstă. Atunci când evaluarea în funcție de vârstă a unui program este egală sau mai mare cu vârsta setată pentru copilul dvs., programul va fi blocat. Pentru unii operatori, televizorul blochează numai programele cu o evaluare de vârstă mai ridicată.

Pentru a viziona un program blocat, trebuie să introduceți codul de blocare pentru copii, format din 4 cifre. Evaluarea în funcție de vârstă este setată pentru toate canalele.

Pentru setarea unei vârste . . .

- 1 - Apăsați pe , selectați  **Configurare**, apoi apăsați pe **OK**.
- 2 - Selectați **Setări satelit** > **Blocaj copii** > **Control parental** și apăsați pe **OK**.
- 3 - Introduceți un cod de blocare pentru copii, format din 4 cifre. Dacă nu ați setat încă niciun cod, selectați **Setare cod** și apăsați pe **OK**. Introduceți un cod de blocare pentru copii, format din 4 cifre și confirmați. Acum, puteți seta o evaluare în funcție de vârstă.
- 4 - Setati o vârstă pentru copilul dvs. și apăsați pe **OK**.
- 5 - Apăsați pe , în mod repetat, dacă este necesar, pentru a închide meniul.

Pentru a dezactiva blocarea în funcție de vârstă, selectați **Fără** ca setare de vârstă.

Cod de blocare pentru copii

Puteți seta sau modifica Codul de blocare pentru copii.

Pentru setarea sau modificarea codului de blocare pentru copii .

1 - Apăsați pe **🏠**, selectați **⚙️ Configurare**, apoi apăsați pe **OK**.

2 - Selectați **Setări satelit > Blocaj copii > Setare cod** sau **Modificare cod** și apăsați pe **OK**.

3 - Dacă este deja setat un cod, introduceți actualul Cod de blocare pentru copii, apoi introduceți noul cod de două ori. Noul cod este setat.

Ați uitat Codul de blocare pentru copii?

Dacă ați uitat codul, puteți suprascrive codul actual și introduce un cod nou.

1 - Apăsați pe **🏠**, selectați **⚙️ Configurare**, apoi apăsați pe **OK**.

2 - Selectați **Setări satelit > Blocaj copii > Modificare cod** și apăsați pe **OK**.

3 - Introduceți codul de suprascrisere **8888**.

4 - Acum, introduceți un nou Cod de blocare pentru copii și reintroduceți-l pentru a confirma.

4.5

Instalare satelit

Despre instalarea unui satelit

Acest televizor are un receptor DVB-S/DVB-S2 de satelit încorporat. Conectați cablul antenei dvs. satelit direct la televizor. Folosiți un cablu coaxial potrivit pentru conectarea unei antene de satelit. Asigurați-vă că antena de satelit este aliniată perfect înainte de a începe instalarea.

Până la 4 sateliți

Puteți instala până la 4 sateliți (4 dispozitive LNB) pe acest televizor. Când începeți instalarea, selectați numărul exact de sateliți pe care doriți să-i instalați. Acest lucru va accelera procesul de instalare.

Unicable

Puteți folosi un sistem Unicable pentru a conecta antena satelit la televizor. Când începeți instalarea, selectați dacă instalați sateliți pentru un sistem Unicable, pentru 1 sau pentru 2 sateliți.

MDU - Unitate Multi-Dwelling

Receptorul de satelit al acestui televizor acceptă MDU pe sateliții Astra și pentru Digiturk pe satelitul Eutelsat. Pe Türksat MDU nu este acceptat.

Instalare sateliți

Vă puteți instala sateliții în timpul configurării inițiale a televizorului. Instalarea sateliților se face după instalarea canalelor TV. Dacă urmăriți numai canale prin satelit, puteți omite instalarea canalelor TV.

Puteți începe o nouă instalare de sateliți în orice moment, din meniul Configurare.

Pentru instalarea canalelor prin satelit . . .

1 - Apăsați pe **🏠**, selectați **⚙️ Configurare**, apoi apăsați pe **OK**.

2 - Selectați **Căutare satelit** și apăsați pe **OK**.

3 - Selectați **Instalare sateliți** și apăsați pe **OK**.

4 - Televizorul afișează setarea curentă de instalare. Dacă setarea curentă corespunde cu setarea de instalare dorită, puteți începe căutarea sateliților. Selectați **Căutare** și apăsați pe **OK**. Treceți la pasul 5. Dacă setarea curentă nu este setarea dorită de dvs., selectați **Setări** și apăsați pe **OK**. Treceți la pasul 4b.

4b - În meniul Setări, selectați numărul exact de sateliți pe care doriți să-i instalați. Sau, dacă folosiți o configurare Unicable, selectați **Unicable pentru 1 satelit** sau **Unicable pentru 2 sateliți**, în funcție de numărul de sateliți pe care doriți să-i instalați pentru Unicable. Selectați setarea dorită și apăsați pe **OK**.

4c - Dacă numărul exact de sateliți este setat sau dacă ați finalizat setările Unicable, selectați **Căutare** și apăsați pe **OK**.

5 - Televizorul va căuta sateliții disponibili pe alinierea antenei dvs. satelit. Aceasta poate necesita câteva minute. Dacă un satelit este găsit, numele și puterea semnalului acestuia vor fi afișate pe ecran.

6 - Dacă unul dintre sateliții identificați dispune de un pachet de canale, puteți selecta pachetul dorit.

7 - Pentru instalarea canalelor sateliților găsiți, selectați **Instalare** și apăsați pe **OK**. Televizorul afișează numărul de canale și posturi de radio identificate.

8 - Pentru a memora setările pentru satelit, toate canalele și posturile de radio prin satelit, selectați **Finalizare** și apăsați pe **OK**.

Pachete de canale

Despre pachetele de canale

Sateliții pot oferi pachete de canale care conțin canale gratuite (fără restricții) și oferă o selecție corespunzătoare unei țări. Unii sateliți oferă pachete de abonamente - o selecție de canale pentru care trebuie să plătiți.

Dacă alegeți un abonament, televizorul vă poate solicita să selectați o instalare Rapidă sau Completă. Selectați **Rapid** pentru a instala doar canalele din pachet sau selectați **Complet** pentru a instala pachetul precum și toate celelalte canale disponibile. Vă recomandăm o instalare Rapidă pentru pachetele de abonamente. Dacă aveți și alți sateliți care nu sunt incluși în abonamentul dvs., vă recomandăm o instalare Completă. Toate canalele instalate sunt incluse în lista de canale Toate.

Actualizare pachet de canale

Cu funcția **Actualizare pachet de canale**, puteți aduce înapoi canalele prin satelit care erau în lista de canale prin satelit însă lipsesc în acest moment. Canalele lipsă au fost repositionate pe emițător-receptor de către operatorul satelitului. Televizorul trebuie să fie actualizat cu ultima versiune a pachetului de canale.

Pentru descărcarea ultimei versiuni a pachetului de canale . . .

1 - Accesați site-ul de asistență Philips

www.philips.com/support și introduceți numărul de cod al televizorului dvs.

2 - Faceți clic pe **Software și drivere** și căutați fișierul:

satellite_channel_package.upg (sau .zip).

3 - Descărcați fișierul în calculatorul dvs. și copiați-l în directorul rădăcină al unei unități flash USB, nu într-un folder (dacă este cazul, dezarhivați mai întâi fișierul).

4 - Introduceți unitatea flash USB în televizor și apăsați pe **⬆️**, selectați **⚙️ Configurare** și apăsați pe **OK**.

5 - Selectați **Setări satelit > Instalare canale > Actualizare pachet canale** și apăsați pe **OK**.

6 - Televizorul va copia fișierul și vă va solicita să faceți imediat o actualizare a canalelor. Selectați **Da** și apăsați pe **OK**. Acest lucru poate necesita câteva minute. Dacă doriți să amânați actualizarea canalelor, o puteți face ulterior din **Configurare > Căutare satelit > Actualizare canale**.

7 - După ce actualizarea canalelor a fost finalizată, canalele lipsă trebuie să fi revenit în poziția lor inițială în lista de canale prin satelit.

Configurare Unicable

Sistemul Unicable

Puteți folosi un sistem Unicable pentru a conecta antena satelit la televizor.

Un sistem Unicable folosește un singur cablu pentru conectarea antenei satelit la toate receptoarele de satelit din sistemul său. Sistemul Unicable este folosit în special în clădirile de apartamente. Dacă folosiți un sistem Unicable, televizorul vă va solicita să alocați un număr de bandă utilizator și frecvența corespunzătoare, în timpul procesului de instalare. Cu sistemul Unicable, puteți instala 1 sau 2 sateliți pe acest televizor.

Dacă observați că anumite canale lipsesc după instalarea Unicable, este posibil ca o altă instalare să fi fost făcută în același moment pe sistemul Unicable. Efectuați instalarea din nou pentru a instala canalele lipsă.

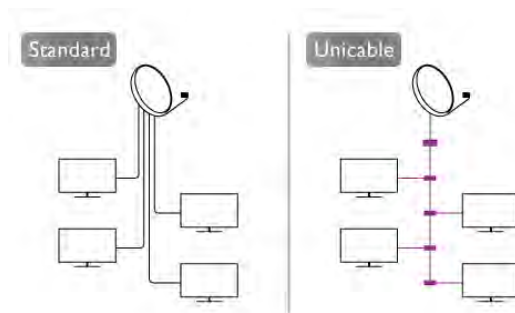

Număr de bandă utilizator

Într-un sistem Unicable, fiecare receptor de satelit conectat trebuie să fie numerotat (de ex. 0, 1, 2 sau 3 etc.). Puteți găsi benzile de utilizator disponibile precum și numerele acestora pe comutatorul Unicable. Banda de utilizator este uneori prescurtată ca UB. Există comutatoare Unicable care oferă 4 sau 8 benzi de utilizator. Dacă selectați Unicable în setări, televizorul vă va solicita să-i alocați receptorului de satelit încorporat al acestuia un număr unic de bandă de utilizator. Un receptor de satelit nu poate avea același număr de bandă utilizator cu un alt receptor de satelit din sistemul Unicable.

Frecvență de bandă utilizator

Pe lângă numărul unic de bandă de utilizator, receptorul de satelit încorporat are nevoie de frecvența numărului de bandă de utilizator selectat. În general, aceste frecvențe sunt indicate lângă numărul de bandă de utilizator de pe comutatorul Unicable.

Adăugare satelit

Puteți adăuga un satelit suplimentar la instalarea actuală. Sateliții instalați și canalele acestora nu se vor modifica. Totuși, unii operatori de sateliți nu permit adăugarea unui satelit.

Satelitul suplimentar ar trebui să fie perceput ca unul adițional; acesta nu reprezintă principalul dvs. abonament de satelit sau satelitul principal, al cărui pachet de canale îl utilizați. În mod normal, ați adăuga un al 4-lea satelit atunci când aveți deja 3 sateliți instalați. Dacă aveți 4 sateliți instalați, trebuie să luați în calcul posibilitatea eliminării unuia pentru a putea adăuga un satelit nou.

Setări

Dacă în momentul de față aveți numai 1 sau 2 sateliți instalați, este posibil ca setările actuale de instalare să nu permită adăugarea unui satelit suplimentar. Dacă este necesar să modificați setările de instalare, trebuie să reluați întregul proces de instalare a sateliților. Nu puteți folosi opțiunea **Adăugare satelit** dacă este necesară modificarea unei setări.

Pentru adăugarea unui satelit . . .

1 - Apăsați pe **⬆️**, selectați **⚙️ Configurare**, apoi apăsați pe **OK**.

2 - Selectați **Căutare satelit** și apăsați pe **OK**.

3 - Selectați **Adăugare satelit** și apăsați pe **OK**. Sateliții actuali vor fi afișați.

4 - Selectați **Adăugare** și apăsați pe **OK**. Televizorul va căuta noi sateliți.

5 - Dacă televizorul a identificat unul sau mai mulți sateliți, selectați **Instalare** și apăsați pe **OK**. Televizorul instalează canalele sateliților găsiți.

6 - Pentru a memora canalele sau posturile radio, selectați **Finalizare** și apăsați pe **OK**.

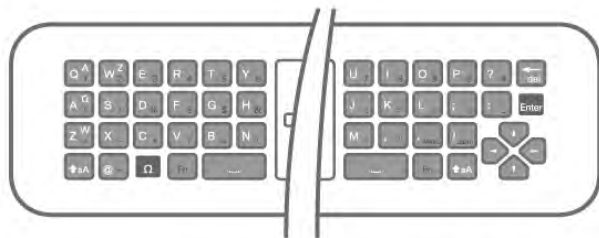

Eliminarea unui satelit

Puteți elimina unul sau mai mulți sateliți din instalarea dvs. curentă. Veți elimina atât satelitul cât și canalele acestuia. Totuși, unii operatori nu permit eliminarea unui satelit.

Pentru eliminarea sateliților . . .

1 - Apăsați pe **🏠**, selectați **⚙️ Configurare**, apoi apăsați pe **OK**.

2 - Selectați **Căutare satelit** și apăsați pe **OK**.

3 - Selectați **Eliminare satelit** și apăsați pe **OK**. Sateliții actuali vor fi afișați.

4 - Folosiți tastele săgeată pentru a selecta satelitul pe care doriți să-l eliminați.

5 - Apăsați pe **OK** pentru a bifa satelitul pe care doriți să-l eliminați. Apăsați pe **OK** pentru a debifa.

6 - Selectați **Eliminare**, apăsați pe **OK** și confirmați. Sateliții sunt eliminați.

7 - Selectați **Ieșire** și apăsați pe **OK** pentru a închide funcția de Eliminare sateliți.

Reordonarea și redenumirea canalelor

Puteți reordona și redenumi canalele prin satelit.

Reordonare

Puteți reordona numai canalele din lista de canale favorite. Pentru mai multe informații despre Reordonarea canalelor prin satelit, apăsați pe **📺 LIST** și căutați **Satelit, reordonare canale**.

Redenumire canale

Puteți redenumi canalele din lista de canale.

1 - Selectați canalul pe care doriți să-l redenumiți într-una dintre listele de canale - **Toate**, **Favorite**, **Radio** sau **Noi**.

2 - Apăsați pe **📺 Redenumire**. Puteți introduce text folosind tastatura telecomenzii sau puteți deschide tastatura de pe ecran.

Folosind tastatura telecomenzii

Pentru a șterge un caracter, poziționați cursorul în spatele caracterului și apăsați pe **# del**.

Pentru a introduce un caracter, apăsați caracterul respectiv pe tastatură.

Când ați terminat, apăsați pe **Enter** sau selectați **Executat**.

Apăsați pe **Enter** din nou pentru a finaliza redenumirea.

Pentru mai multe informații privind utilizarea tastaturii, apăsați pe **📺 LIST** și căutați **Telecomandă, tastatură**.

Folosind tastatura de pe ecran.

Pentru a deschide tastatura de pe ecran, poziționați cursorul în câmpul textului pentru nume și apăsați pe **OK**.

Pentru a șterge caracterul din fața cursorului, apăsați pe **🔴** **Ștergere**.

Pentru a introduce un caracter, selectați caracterul cu ajutorul tastelor săgeată și apăsați pe **OK**.

Pentru a selecta literele majuscule, apăsați pe **🟢**.

Pentru a selecta numere sau caractere speciale, apăsați pe **🟡**.

Când ați terminat, apăsați pe **➡** pentru a închide tastatura de pe ecran.

Pentru a finaliza redenumirea, selectați **Executat** și apăsați pe **OK**.

Actualizarea canalelor prin satelit

O dată pe zi, la ora 4 AM, televizorul actualizează automat canalele prin satelit. O actualizare de canale caută canale noi și le adaugă la lista de canale. Canalele care nu mai sunt disponibile sunt eliminate, iar dacă un furnizor își reordonează pachetul de canale, lista de canale a televizorului va fi actualizată. Televizorul trebuie să fie în standby pentru a putea actualiza automat canalele prin satelit. Alternativ, puteți face o actualizare a canalelor chiar dvs., în orice moment.

Noile canale, identificate odată cu actualizarea canalelor, sunt marcate cu litera **N** și sunt adăugate în lista de canale **Noi**. Noile canale sunt, de asemenea, adăugate în lista de canale **Toate**. Noile canale rămân în lista de canale **Noi** până când le veți selecta sau marca drept favorite.

Dezactivarea funcției de actualizare automată a canalelor

Puteți opri complet televizorul pe timpul nopții pentru a evita actualizarea canalelor. Alternativ, puteți dezactiva actualizarea automată din meniul de configurare.

1 - Apăsați pe **🏠**, selectați **⚙️ Configurare**, apoi apăsați pe **OK**.

2 - Selectați **Setări satelit > Instalare canal > Actualizare automată canale** și selectați **Oprit**.

Dezactivarea actualizării pentru un anumit satelit

1 - Apăsați pe **🏠**, selectați **⚙️ Configurare**, apoi apăsați pe **OK**.

2 - Selectați **Setări satelit > Instalare canal > Opțiune actualizare automată**.

3 - Cu ajutorul tastelor săgeată, selectați satelitul pe care nu doriți să-l actualizați. Apăsați pe **OK** pentru a debifa satelitul.

4 - Selectați **Executat** și apăsați pe **OK** pentru a închide meniul.

Televizorul nu va actualiza canalele satelitelui marcat de dvs.

Inițierea personal o actualizare

1 - Apăsați pe **🏠**, selectați **⚙️ Configurare**, apoi apăsați pe **OK**.

- 2 - Selectați **Căutare satelit** și apăsați pe **OK**.
- 3 - Selectați **Actualizare canale** și apăsați pe **OK**.
- 4 - Dacă doriți să verificați care sunt sateliții selectați pentru actualizare, selectați **Setări** și apăsați pe **OK**.
- 5 - Cu tastele săgeată, bifăți sau debifăți sateliții aleși pentru actualizare. Selectați **Executat** și apăsați pe **OK**.
- 6 - Selectați **Actualizare** și apăsați pe **OK**. Actualizarea ar putea dura câteva minute.
- 7 - Selectați **Finalizare** și apăsați pe **OK**.

Elemente suplimentare

Opțiuni suplimentare pentru instalarea canalelor



În capitolele următoare, veți găsi mai multe informații despre . . .

- Preferințele de limbă pentru programe și subtitrări
- Setările de Acces universal pentru persoanele cu deficiențe de auz, respectiv de vedere
- Instalare manuală - instalarea unui emițător-receptor de satelit

Limbi și subtitrări preferate

Canalele prin satelit pot memora diferite limbi pentru audio, subtitrări sau pentru teletext. Puteți seta televizorul să comute automat la limbă, limba de subtitrări sau limba de teletext preferată, dacă această limbă este disponibilă pentru canalul sau paginile de Teletext respective.

Pentru setarea limbii dvs. preferate . . .

- 1 - Apăsați pe , selectați  **Configurare**, apoi apăsați pe **OK**.
- 2 - Selectați **Setări satelit** și apăsați pe **OK**.
- 3 - Selectați **Limbi** și apăsați pe **OK**. Selectați setarea dorită.
- 4 - Apăsați pe , în mod repetat, dacă este necesar, pentru a închide meniul.



Pentru pers. cu deficiențe de auz

Unele canale TV digitale transmit semnal audio special și subtitrări adaptate pentru persoane cu deficiențe de auz. Cu opțiunea Pentru pers. cu deficiente de auz activată, televizorul comută automat la sunetul și la subtitrările adaptate, dacă sunt disponibile. Pentru a putea activa opțiunea Pentru pers. cu deficiente de auz, trebuie să activați funcția **Acces universal**.

Pornire

Pentru activarea opțiunii Pentru pers. cu deficiente de auz, apăsați pe  **OPTIONS**, selectați **Acces universal** și apăsați pe **OK**.

Selectați **Pentru pers. cu deficiente de auz**, selectați **Activ** și apăsați pe **OK**.

Pentru a verifica dacă o limbă audio pentru persoane cu deficiențe de auz este disponibilă, apăsați  **OPTIONS**, selectați **Limbă audio** și căutați o limbă audio marcată cu un .

Dacă opțiunea Acces universal nu apare în meniul Opțiuni, activați **Acces universal** în Configurare.

În **Asistență**, apăsați pe  **Listă** și căutați **Acces universal** pentru mai multe informații.

Descriere audio

Pornire

Canalele TV digitale pot transmite un comentariu audio special, care descrie ce se petrece pe ecran. Pentru a putea seta efectele audio pentru descrierea audio, trebuie mai întâi să activați opțiunea Descriere audio. De asemenea, pentru a putea activa opțiunea Descriere audio, trebuie să activați funcția **Acces universal**.

Descriere audio

Cu opțiunea **Descriere audio**, semnalul audio normal este completat de comentariul unui narator.

Pentru a activa comentariul (dacă este disponibil) . . .

- 1 - Cu opțiunea **Acces universal** activată, apăsați pe  **OPTIONS** și selectați fila **Opțiuni** din bara de meniuri.
- 2 - Selectați **Descriere audio** și apăsați **OK**.
- 3 - Selectați **Activ** și apăsați pe **OK**.



Puteți verifica dacă este disponibil un comentariu audio.

În meniul Opțiuni, selectați **Limbă audio** și căutați o limbă audio marcată cu .

Boxe/Cască

Puteți selecta unde doriți să ascultați comentariul audio. Numai la difuzoarele televizorului, numai în căști sau la ambele.

Pentru a seta **Boxe/Cască** . . .

- 1 - Apăsați pe , selectați  **Configurare**, apoi apăsați pe **OK**.
- 2 - Selectați **Setări satelit** > **Limbă** > **Descriere audio** > **Boxe/cască** și apăsați pe **OK**.
- 3 - Selectați **Boxe, Cască** sau **Boxe + căscă** și apăsați pe **OK**.
- 4 - Apăsați pe , în mod repetat, dacă este necesar, pentru a închide meniul.

Volum mixt

Puteți mixa volumul semnalului audio normal cu cel al comentariului audio.

Pentru a mixa volumul . . .

- 1 - Apăsați pe  **OPTIONS** și selectați fila **Opțiuni** din bara de meniuri.
- 2 - Selectați **Acces universal** > **Volum mixt** și apăsați pe **OK**.
- 3 - Utilizați săgețile sus sau jos pentru a seta bara de glisor.
- 4 - Apăsați pe **OK** pentru confirmare.

Efect audio

Unele comentarii audio pot conține efecte audio suplimentare, precum stereo sau sunete care se estompează treptat. Pentru activarea opțiunii **Efecte audio** (dacă este disponibilă) . . .

- 1 - Apăsați pe , selectați  **Configurare**, apoi apăsați pe **OK**.
- 2 - Selectați **Setări satelit** > **Limbă** > **Descriere audio** > **Efecte audio** și apăsați pe **OK**.

3 - Selectați **Activ** sau **Oprit** și apăsați pe **OK**.

4 - Apăsați pe **↵**, în mod repetat, dacă este necesar, pentru a închide meniul.

Vorbire

Comentariul audio poate conține, de asemenea, subtitrări pentru cuvintele rostite.

Pentru activarea acestor subtitluri (dacă sunt disponibile) . . .

1 - Apăsați pe **🏠**, selectați **⚙️ Configurare**, apoi apăsați pe **OK**.

2 - Selectați **Setări satelit > Limbă > Descriere audio >**

Vorbire și apăsați pe **OK**.

3 - Selectați **Descriere** sau **Subtitrări** și apăsați pe **OK**.

4 - Apăsați pe **↵**, în mod repetat, dacă este necesar, pentru a închide meniul.

Instalare manuală

Instalarea manuală se adresează utilizatorilor experți.

Puteți folosi funcția de Instalare manuală pentru a adăuga rapid canale noi de la un emițător-receptor de satelit. Trebuie să știți care este frecvența și polaritatea emițător-receptorului.

Televizorul va instala canalele emițător-receptorului respectiv. Dacă emițător-receptorul a mai fost instalat anterior, toate canalele acestuia - cele vechi și cele noi - vor fi mutate la sfârșitul listei Toate canalele.

Nu puteți folosi funcția de Instalare manuală dacă trebuie să modificați numărul de sateliți. Dacă acest lucru este necesar, trebuie să faceți o instalare completă cu ajutorul funcției Instalare sateliți.

Pentru instalarea unui emițător-receptor . . .

1 - Apăsați pe **🏠**, selectați **⚙️ Configurare**, apoi apăsați pe **OK**.

2 - Selectați **Setări satelit** și apăsați pe **OK**.

3 - Selectați **Instalare canal** și apăsați pe **OK**.

4 - Selectați **Instalare manuală** și apăsați pe **OK**.

5 - Dacă aveți mai mult de 1 satelit instalat, selectați satelitul/dispozitivul LNB pentru care doriți să adăugați canale.

6 - Setati **Polaritatea** de care aveți nevoie. Dacă setați **Mod rată simbol** pe **Manual**, puteți introduce manual rata de simbol în **Rată simbol**. Introduceți **Frecvența** și inițiați căutarea emițător-receptorului.

7 - Dacă este găsit un emițător-receptor, selectați **Memorare** și apăsați pe **OK** pentru a memora noul emițător-receptor pe dispozitivul LNB selectat.

8 - Selectați **Ieșire** pentru a părăsi instalarea manuală.

Depanare

Televizorul nu poate identifica sateliții pe care îi doresc sau instalează același satelit de două ori

• Asigurați-vă că setați numărul corect de sateliți în Setări, la începutul procesului de instalare. Puteți seta televizorul să caute Unul, Doi sau 3/4 sateliți.

Un dispozitiv LNB cu cap dublu nu poate găsi un al doilea satelit

• Dacă televizorul găsește un satelit dar nu reușește să găsească un al doilea, rotiți antena la câteva grade. Aliniați antena pentru a obține semnalul cel mai bun pentru primul satelit. Verificați indicatorul de semnal de pe ecran, pentru primul satelit. Cu primul satelit setat la semnalul cel mai puternic, selectați **Nouă căutare** pentru a găsi cel de-al doilea satelit.

• Asigurați-vă că ați selectat **Doi sateliți** în setări.

Modificarea setărilor de instalare nu a rezolvat problema

• Toate setările, sateliții și canalele sunt memorate doar după finalizarea procesului de instalare.

Toate canalele prin satelit au dispărut.

• Dacă folosiți un sistem Unicable, asigurați-vă că ați alocat un număr unic de bandă de utilizator pentru receptorul de satelit, din setările Unicable. Este posibil ca un alt receptor de satelit să folosească același număr de bandă de utilizator.

Unele canale prin satelit par să fi dispărut din lista de canale.

Dacă unele canale par să fi dispărut sau să fi fost mutate, este posibil ca furnizorul să fi modificat locația emițător-receptorului pentru aceste canale. Pentru a restaura poziția canalelor în lista de canale, puteți încerca să actualizați pachetul de canale.

Nu pot elimina un satelit

• Pachetele de abonamente nu permit eliminarea unui satelit. Pentru a elimina satelitul, trebuie să faceți din nou o instalare completă și să selectați un alt pachet.

Uneori recepția este de slabă calitate

• Verificați dacă antena satelit este ancorată solid. Vântul puternic poate mișca antena.
• Ninsoarea și ploaia pot degrada recepția.

3D

De ce aveți nevoie

Acesta este un televizor Easy 3D.



Pentru a viziona 3D, sunt necesare următoarele:

- acordarea la un canal TV care difuzează programe în 3D
- închirierea unui film 3D de la un magazin video online, cu Smart TV
- vizionarea unui film în 3D de la un disc Blu-ray 3D, de la un dispozitiv USB sau de la un calculator

Pentru o pereche suplimentară de ochelari, comandați ochelarii Philips pasivi 3D PTA417 sau PTA426 (vânduți separat). Este posibil ca alți ochelari 3D să nu fie acceptați.

Ochelarii dvs. 3D pasivi

Utilizarea ochelarilor

Când urmăriți un program 3D, trebuie doar să purtați ochelarii 3D pentru a viziona programul respectiv în 3D.

Înălțime de vizionare recomandată

Pentru o calitate optimă a imaginii, când urmăriți 3D pasiv, ochii trebuie să se afe la același nivel cu centrul ecranului.

Întreținerea ochelarilor 3D

- Utilizați un material fin (microfibră sau flanelă din bumbac) pentru a curăța lentilele și a evita zgârierea acestora.
- Nu utilizați produse chimice de curățare care conțin alcool, solvenți, surfactanți sau ceară, benzen, diluanți, substanțe împotriva țânțarilor sau lubrifianti. Utilizarea acestor substanțe chimice poate duce la decolorare sau fisuri.
- Nu expuneți ochelarii 3D la lumina directă a soarelui, la căldură, foc sau apă. Acest lucru ar putea duce la funcționarea incorectă a produsului sau izbucnirea unui incendiu.
- Nu lăsați să cadă, nu îndoiiți și nu forțați lentilele ochelarilor 3D.

Vizionare 3D

Comutare 3D

La prima detectare a unui semnal 3D, puteți seta preferințele dvs. privind modul de pomire 3D în viitor.

Pentru a comuta automat la 3D, selectați **Automat**.

Pentru a se afișa în prealabil o notificare, selectați **Notificare**.

Pentru a nu comuta niciodată la 3D, selectați **Fără 3D**.

Puteți însă modifica această preferință din meniul **Configurare > Setări TV > 3D > Comutare la 3D**.



Pornire 3D

Când televizorul comută la 3D sau când este afișată o notificare pentru disponibilitate 3D, puneți-vă ochelarii 3D.

Dacă televizorul nu poate detecta semnalul 3D (eticheta de semnal 3D lipsește), programul 3D este afișat ca o imagine dublă pe ecran. Pentru a comuta la 3D, apăsați pe **3D**, selectați **Paralel** sau **Sus/jos**, în funcție de pozițiile imaginilor duble.

Oprire 3D

Pentru a opri vizionarea în 3D, apăsați pe **[[[[OPTIONS**, selectați **Adâncime 3D** și selectați **Opriti**.

3D comută la 2D atunci când se schimbă canalul sau când se trece la alt dispozitiv conectat.

Conversie 2D în 3D

Puteți converti orice program 2D pentru a-l viziona în 3D.

Pentru a converti un program 2D la 3D, apăsați pe **3D**,

selectați **Conversie 2D în 3D** și confirmați cu **OK**.

Pentru a opri conversia din 2D în 3D, apăsați pe **3D** și selectați **2D**, apoi apăsați pe **OK** sau comutați la o altă activitate din meniul Acasă. Conversia nu se va întrerupe dacă se schimbă canalele TV.

Puteți modifica adâncimea 3D, pentru a obține un efect 3D mai mult sau mai puțin intens în conversia din 2D în 3D.

Pentru modificarea adâncimii 3D, apăsați pe **[[[[OPTIONS** și selectați **Adâncime 3D**. Selectați **Oprire** (fără 3D), **M. puțin** (adâncime 3D mai redusă), **Normal** (calitate 3D optimă) sau **Mai mult** (adâncime 3D suplimentară).

Vizionare 3D optimă

Pentru o experiență de vizionare 3D optimă, vă recomandăm:

- să vă așezați la o distanță de televizor egală cu de cel puțin 3 ori înălțimea ecranului televizorului, dar nu la o distanță mai mare de 6 m.
- să evitați lumina fluorescentă (precum lumina TL sau anumite becuri economice care funcționează la frecvență joasă) și lumina directă a soarelui, deoarece pot afecta vizionarea 3D.

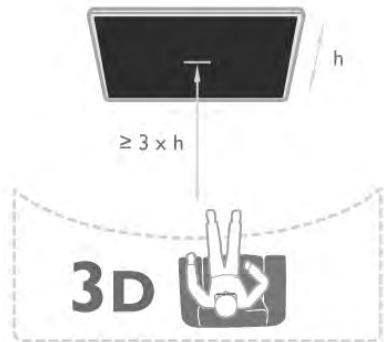

5.5

Avertisment pentru sănătate

- Nu se recomandă vizionarea 3D pentru copii sub șase ani.
- Dacă dvs. sau membrii familiei dvs. prezintă antecedente de epilepsie sau de fotosensibilitate, consultați un cadru medical profesionist înainte de a vă expune la surse de lumină intermitentă, la secvențe de imagini rapide sau la vizionare 3D.
- **Dacă resimți vreun disconfort, încetați vizionarea 3D și nu vă angajați imediat în nicio activitate potențial periculoasă (conducerea unui vehicul, de exemplu) înainte de dispariția simptomelor. Dacă simptomele persistă, nu reluați vizionarea 3D decât după ce ați consultat un cadru medical profesionist.**
- Pentru a evita neplăceri precum amețeala, durerile de cap sau dezorientarea, vă recomandăm să nu vizionați programe 3D pe perioade îndelungate.
- Nu utilizați ochelarii 3D în niciun alt scop decât pentru vizionarea programelor de televiziune 3D.
- Dacă, de obicei, purtați ochelari de corecție sau utilizați lentile de contact, purtați ochelarii 3D împreună cu acești ochelari sau cu lentilele.
- Nu lăsați ochelarii la îndemâna copiilor mici pentru a evita înghițirea unor piese sau baterii mici.
- Părinții trebuie să își monitorizeze copiii în timpul vizionărilor 3D și să se asigure că nu resimt niciun disconfort de tipul celor menționate mai sus. Vizionarea 3D nu este recomandată pentru copiii cu vârsta mai mică de 6 ani, deoarece sistemul lor vizual nu este încă dezvoltat complet.
- Evitați utilizarea ochelarilor 3D în cazul infecțiilor oculare sau bolilor transmise prin contact (ex. conjunctivită, păduchi etc.) Utilizați ochelarii 3D doar după ce infecția dispăre complet.



Smart TV

Meniul Acasă

Din meniul Acasă, puteți începe orice activitate care poate fi efectuată prin intermediul televizorului.

Deschideți meniul Acasă pentru a începe să vizionați programe TV sau un disc de la sistemul dvs. Home Theatre. De asemenea, în meniul Home puteți deschide Smart TV pentru a naviga pe Internet, puteți porni Skype sau deschide sistemul Asistență, dacă aveți nevoie de informații privind utilizarea televizorului.

Deschiderea meniului Acasă

Pentru a deschide meniul Acasă, apăsați pe . Selectați o activitate utilizând tastele săgeată și apăsați pe **OK** pentru a începe activitatea. Pentru a închide meniul Acasă fără a modifica activitatea curentă, apăsați pe .



- TV

Selectați **TV** și apăsați pe **OK** pentru a viziona canalele TV.

- Satelit

Selectați **Satelit** și apăsați pe **OK** pentru a urmări canalele prin satelit (numai pentru televizoarele cu tuner de satelit încorporat).

- Smart TV

Selectați **Smart TV** și apăsați pe **OK** pentru a deschide prima pagină Smart TV.

- Sursă

Selectați **Sursă** și selectați un dispozitiv conectat din lista aflată sub pictogramă. Apăsați pe **OK** pentru a comuta la dispozitivul selectat.

- Ghid TV

Selectați **Ghid TV** și apăsați pe **OK** pentru a deschide o listă a programelor TV curente și a celor planificate de pe canalele dvs.

- Înregistrări

Selectați **Înregistrări** și apăsați pe **OK** pentru a deschide lista cu înregistrările dvs.

- Skype

Selectați **Skype** pentru a efectua apeluri video gratuite.

- Configurare

Selectați **Configurare** pentru a instala canale și pentru a regla toate setările televizorului.

- Asistență

Selectați **Asistență** și apăsați pe **OK** pentru a deschide sistemul de asistență pe ecran. Puteți căuta un subiect într-o listă în ordine alfabetică.

Aplicații Smart TV

De ce aveți nevoie

Pentru a beneficia de aplicațiile Smart TV, trebuie să conectați televizorul la un router cu o conexiune de mare viteză (bandă largă) la Internet. Puteți utiliza o rețea la domiciliu conectată la Internet. Nu aveți nevoie de un calculator.

În **Asistență**, apăsați pe  **Listă** și căutați **Rețea** pentru mai multe informații.

Sugestie

Pentru a introduce text sau pentru a naviga pe Internet cu mai multă ușurință, puteți lua în calcul conectarea unei tastaturi și a unui mouse USB la televizor.

În **Asistență**, apăsați pe  **Listă** și căutați **Tastatură USB** sau **Mouse USB** pentru mai multe informații.

Configurare

La prima deschidere a aplicației Smart TV, trebuie să vă configurați conexiunea. Citiți și acceptați termenii și condițiile pentru a continua. Pentru a părăsi Smart TV, apăsați pe .

Înregistrare

Înregistrarea la Clubul Philips.

Selectați **Înregistrare** și apăsați pe **OK**.

Introduceți adresa dvs. de e-mail, selectați **Continuare** și apăsați pe **OK**.

Confirmați adresa de e-mail.

Restricționare acces minori

Pentru a bloca aplicațiile cotate pentru adulți 18+, activați controlul parental al Smart TV selectând **Activare**, apoi apăsați pe **OK**.



Introduceți un cod PIN de deblocare la alegerea dvs.

Confirmați codul PIN. În acest moment, aplicațiile cotate pentru adulți 18+ sunt blocate.

Pentru a deschide o aplicație blocată, selectați aplicația și apăsați **OK**. Televizorul vă va solicita să introduceți codul din 4 cifre.

Reconfigurare

Pentru reconfigurarea conexiunii cu Smart TV, ștergeți memoria Internet a televizorului.

Pentru ștergerea memoriei Internet, apăsați pe  și selectați  **Configurare**, apoi apăsați pe **OK**.

Selectați **Setări rețea** > **Ștergere memorie Internet** și apăsați pe **OK**.

Prima pagină Smart TV

Prima pagină Smart TV este legătura dvs. cu Internetul. Puteți închiria filme online, citi ziare, viziona clipuri video și asculta muzică, dar puteți face și cumpărături online, deschide pagina dvs. din rețelele sociale (Facebook, Twitter, . . .) sau viziona programele TV, după bunul plac, cu aplicația Online TV. Pentru aceasta, deschideți Aplicațiile - site-uri Internet adaptate pentru TV. Cu televizorul conectat la Internet, puteți deschide Smart TV.

Deschidere Smart TV

Pentru a deschide prima pagină Smart TV, apăsați pe **Smart TV**.

Alternativ, puteți să apăsați pe , selectați **Smart TV** și apăsați pe **OK**.



Televizorul se conectează la Internet și deschide prima pagină Smart TV. Această operație poate necesita câteva secunde.



- 1 - Acum la televizor
- 2 - Aplicațiile dvs.
- 3 - Galerie de aplicații
- 4 - Internet
- 5 - Aplicații recomandate
- 6 - Căutare
- 7 - Taste color pentru control

Aplicațiile dvs.

Aplicațiile pot fi pomite din prima pagină Smart TV. Dacă prima pagină nu conține aplicații, le puteți adăuga din Galeria de aplicații

Lista aplicațiilor poate conține mai multe pagini. Utilizați tastele săgeată pentru a accesa pagina anterioară, respectiv următoare. Alternativ, apăsați pe **CH+** (Pagina următoare) sau pe **CH-** (Pagina anterioară).

Galerie de aplicații

În Galeria de aplicații se pot găsi toate aplicațiile disponibile.

Internet

Aplicația **Internet** deschide World Wide Web la televizorul dvs.

La televizorul dvs., puteți viziona orice site Web din Internet, dar majoritatea nu sunt adaptate pentru ecranele televizoarelor.

- Unele plug-in-uri (de ex., pentru vizualizarea paginilor sau a clipurilor video) nu sunt disponibile la televizorul dvs.

- Paginile de Internet sunt afișate pe rând, în format ecran complet.

Aplicații recomandate

În această fereastră, Philips prezintă o gamă de aplicații recomandate pentru țara dvs., aplicații pentru Online sau o selecție de filme de închiriat de la magazinele video. Puteți selecta și deschide aceste aplicații din fereastra Aplicații recomandate.

Căutare

Funcția Căutare permite identificarea aplicațiilor relevante în Galeria de aplicații.

Introduceți un cuvânt cheie în câmpul text, selectați  și apăsați pe **OK** pentru a începe căutarea. Puteți introduce nume, titluri, genuri și cuvinte cheie descriptive pentru căutare. Alternativ, puteți lăsa câmpul text necompletat și puteți căuta cele mai populare căutări/cuvinte cheie pentru o anumită gamă de categorii. În lista cuvintelor cheie găsite, selectați un cuvânt cheie și apăsați pe **OK** pentru a căuta elemente cu ajutorul cuvântului cheie respectiv.

În lista aplicațiilor din prima pagină Smart TV, puteți . . .

Elimina o aplicație

Pentru a elimina o aplicație din prima pagină Smart TV, selectați pictograma aplicației și apăsați pe  **Eliminare**.

Muta o aplicație

Pentru a re poziționa o aplicație în listă, selectați pictograma aplicației, apăsați pe  **Mutare** și utilizați tastele săgeată pentru re poziționarea aplicației. Apăsați pe **OK** pentru a confirma poziția.

Bloca o aplicație

Pentru a bloca o aplicație, selectați pictograma aplicației și apăsați pe  **Blocare**.

Când blocați o aplicație, trebuie să introduceți codul PIN din 4 cifre setat pentru controlul parental atunci când ați configurat Smart TV. În listă, o aplicație blocată este marcată cu un lacăt .

Pentru a debloca o aplicație, selectați pictograma aplicației și apăsați pe  **Deblocare**. Pentru deblocare, trebuie să introduceți codul PIN din 4 cifre.

Emite feedback cu privire la o aplicație

Selectați aplicația și apăsați pe  **Feedback** pentru a selecta un buton „Îmi place” sau „Nu-mi place” și pentru a ne trimite o sugestie sau o remarcă. De asemenea, puteți raporta funcționarea inadecvată a unei aplicații.

Închide Smart TV

Pentru a închide prima pagină Smart TV, apăsați pe  și selectați o altă activitate.

TP Vision Netherlands B.V. nu își asumă nicio responsabilitate privind conținutul și calitatea conținutului oferit de furnizorii de servicii de conținut.

Utilizarea aplicațiilor

Pentru a pomi o aplicație, mai întâi trebuie să o adăugați pe lista de aplicații din prima pagină Smart TV. Puteți adăuga aplicații pe lista dvs. din Galeria de aplicații.

Galerie de aplicații

În Galeria de aplicații, veți găsi toate aplicațiile disponibile. Galeria de aplicații afișează aplicațiile în liste pentru fiecare țară în parte.

Pentru a deschide Galeria de aplicații, selectați pictograma Galerie de aplicații din prima pagină Smart TV și apăsați pe **OK**.

În Galeria de aplicații, utilizați tastele cu săgeată pentru a selecta elementele din pagină.

Pentru a vizualiza aplicațiile ordonate pe categorii, apăsați pe **Toate aplicațiile**, selectați o categorie și apăsați pe **OK**.

Pentru a vizualiza aplicațiile din altă țară, apăsați pe **Țară**, selectați o țară și apăsați pe **OK**.

Pentru a bloca o aplicație, selectați pictograma aplicației și apăsați pe **Blocare**.

Când blocați o aplicație, trebuie să introduceți codul PIN din 4 cifre setat pentru controlul parental atunci când ați configurat Smart TV. În listă, o aplicație blocată este marcată cu un lacăt .

Pentru a debloca o aplicație, selectați pictograma aplicației și apăsați pe **Deblocare**. Pentru deblocare, trebuie să introduceți codul PIN din 4 cifre.

Pentru a reveni la prima pagină Smart TV, apăsați pe **LIST** sau pe .

Adăugarea unei aplicații pe listă

În Galeria de aplicații, selectați pictograma aplicației și apăsați pe **OK**.

Selectați **Adăugare** și apăsați pe **OK**.

Alternativ, selectați **Adăugare și mutare** pentru a adăuga aplicația și pentru a o poziționa imediat în poziția dorită din lista dvs.

Pornirea unei aplicații

Pentru a pomi o aplicație, apăsați pe  și selectați **Smart TV**. În prima pagină, selectați o pictogramă de aplicație și apăsați pe **OK**.

Într-o aplicație, apăsați pe  pentru a vă deplasa înapoi cu 1 pas sau pagină.

Reîncărcarea unei pagini de aplicație

Dacă o pagină de aplicație nu s-a încărcat corespunzător, apăsați pe **OPTIONS** și selectați **Reîncărcare** pentru reîncărcarea paginii.

Zoom

Puteți mări o pagină de aplicație.

Pentru a mări o pagină, apăsați pe **OPTIONS** și selectați **Zoom pagină**.

Utilizați bara de glisor pentru a seta nivelul de zoom.

Reveniți la vizualizarea normală prin resetarea barei de glisor.

Vizualizarea informațiilor de securitate

Puteți verifica nivelul de securitate al unei pagini de aplicație.

Într-o pagină de aplicație, apăsați pe **OPTIONS** și selectați **Informații de securitate**. Dacă imaginea unui lacăt  este afișată lângă animația de încărcare de la baza ecranului în timpul încărcării unei pagini, transferul este securizat.

Închiderea unei aplicații

Pentru a închide o aplicație și a reveni la prima pagină Smart TV, apăsați pe **Smart TV**.

Aplicații de închiriere clipuri video

Cu aplicațiile de tip magazin video din Smart TV, vă puteți închiria filmul favorit dintr-un magazin de închirieri video online. Puteți plăti în siguranță cu ajutorul cardului de credit.

Închirierea unui film

1 - Deschideți o aplicație Magazin video din lista dvs. de aplicații sau selectați un clip video recomandat din prima pagină Smart TV.

2 - Selectați un film.

3 - Efectuați plata online.

4 - Descărcați filmul.

5 - Începeți vizionarea. Puteți utiliza tastele **▶** (Redare) și **||** (Pază).

Majoritatea magazinelor video solicită crearea unui cont de conectare.

Streaming video

Acest televizor permite vizionarea de filme închiriate trimise în format streaming video. Puteți viziona filmul aproape imediat. Când magazinul de clipuri video de închiriat utilizează tehnologia de streaming video, se recomandă utilizarea unității hard disk USB ca memorie video tampon. Puteți întrerupe sau relua un film de închiriat trimis cu ajutorul tehnologiei streaming video.

Dacă dispuneți de un hard disk USB conectat, puteți descărca filme închiriate de la magazinele video care oferă numai descărcarea filmelor. Puteți întrerupe sau repomi un film închiriat descărcat.

Consultați personalul magazinului video privind durata de închiriere a filmelor.

Trafic pe Internet

Este posibil ca streamingul sau descărcarea mai multor clipuri video să ducă la depășirea limitei dvs. lunare de trafic Internet.

TV online

Cu aplicația Online TV din prima pagină Smart TV*, puteți viziona programe TV pe care le-ați pierdut sau puteți viziona programe atunci când doriți.

Deschidere Online TV

Pentru a deschide aplicația Online TV, apăsați pe  și selectați **Smart TV**.

În prima pagină, selectați pictograma  **Online TV** și apăsați pe **OK**.

Selectați un program din pagină și apăsați pe **OK** pentru a începe vizionarea.

Puteți utiliza tastele ► (Redare) și || (Pauză).

Listă după furnizor

Pentru a vizualiza programele Online TV ordonate după furnizor, apăsați pe **■ Toți furnizorii**.
Selectați un furnizor și apăsați pe **OK**.

* Dacă este disponibil în regiunea dvs.

6.3

Clipuri video, fotografiile sau muzică

Prin USB sau Calculator în rețea

De ce aveți nevoie

Puteți să vizualizați fotografiile sau să redați muzică și clipuri video de pe o unitate flash USB sau de pe un hard disk USB conectat. Dacă dispuneți de un calculator în rețeaua dvs. de la domiciliu, puteți viziona și reda fișierele de pe calculator la televizor.

De pe un dispozitiv USB

Cu televizorul pomit, conectați o unitate USB flash sau un hard disk USB la una dintre conexiunile USB. Televizorul detectează dispozitivul și listează fișierele.
Dacă lista nu apare automat, apăsați pe **SOURCE**, selectați **Navigare USB** și apăsați pe **OK**.

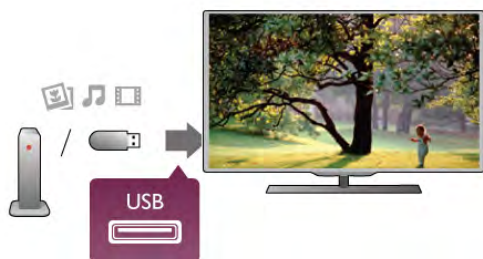

Avertisment

Dacă încercați să întrerupeți sau să înregistrați un program cu un hard disk USB conectat, vi se va solicita să formatați hard disk-ul USB. Prin formatare se vor șterge toate fișierele curente de pe hard disk-ul USB.

De la un calculator

Dacă televizorul și calculatorul se află în aceeași rețea, televizorul poate parcurge fișierele memorate în calculator și le poate reda.
La calculator, trebuie să instalați un software de tip server media precum Twonky™ pentru partajarea fișierelor cu televizorul. Televizorul afișează folderele și fișierele în modul în care acestea sunt organizate în calculator.
Pentru a naviga în fișierele din calculator, apăsați pe **SOURCE**, selectați **Navigare rețea** și apăsați pe **OK**.

Bară de meniuri și sortare

Cu un dispozitiv USB conectat, televizorul sortează fișierele după tip. Navigați la bara de meniuri și selectați tipul de fișiere căutat.

Dacă navigați în fișierele de pe un calculator, puteți naviga în fișiere și în foldere numai în maniera în care sunt organizate în calculator.

Bara de meniuri

Navigați la bara de meniuri și selectați tipul de fișier pe care doriți să-l vizionați sau să-l redați

Selectați **📷 Fotografii**, **🎵 Muzică** sau **📺 Clipuri video**.

Alternativ, puteți deschide vizualizarea **📁 Foldere** și naviga în folderele dvs. pentru a căuta un fișier.

Sortare

Pentru a naviga în fotografiile după dată, lună, an sau alfabetic, după nume, apăsați pe **🟢 Sortare**.

Pentru a naviga în fișierele cu muzică după album, artist, gen sau în alfabetic, după nume, apăsați pe **🟢 Sort**.

Clipurile video sunt sortate în ordine alfabetică.

Vizualizare imagini

Pentru vizualizarea fotografiilor, selectați **📷 Fotografii** în bara de meniuri, selectați o miniatură de fotografie și apăsați pe **OK**.

Dacă în același folder se află mai multe fotografii, selectați o fotografie și apăsați pe **🔴 Prezentare** pentru a începe o prezentare a tuturor fotografiilor din acest folder.

Pentru a trece la fotografia următoare sau la cea anterioară, apăsați pe **CH+** sau pe **CH-**.

Pentru a opri prezentarea sau pentru a închide fotografia, apăsați pe **≡ LIST** sau pe **■ (Oprire)**.

Prezentarea poate fi însoțită de muzică.

Începeți prezentarea după începerea piesei muzicale.

1 - Selectați o melodie sau un folder cu melodii și apăsați pe **OK**.

2 - Apăsați pe **≡ LIST** și selectați **📷 Fotografii**.

3 - Selectați o fotografie sau un folder cu fotografii și apăsați pe **🔴 Prezentare**.

Informații!

Pentru a vizualiza informații despre o fotografie (dimensiune, data realizării, calea fișierului etc.), selectați o fotografie și apăsați pe **📄 INFO**.

Apăsați din nou pentru a ascunde informațiile.

Opțiuni

Apăsați pe **≡ OPTIONS**.

- **Amestecare**

Afișează fotografiile în mod aleator.

- **Repetare**

Redă prezentarea în mod continuu.

- **Viteză prezentare diapozitive**

Setează viteza de prezentare.

- **Tranziție prezentare diapozitive**

Setează stilul tranzițiilor între fotografii.

Pentru a închide **Navigare USB** sau **Navigare rețea**, apăsați pe **🏠** și selectați o altă activitate.

Redarea muzicii

Pentru a reda muzică, selectați **Muzică** în bara de meniuri, selectați o melodie și apăsați pe **OK**.
Dacă în același folder se află mai multe melodii, apăsați pe **Redare toate** pentru redarea tuturor melodiilor din folder.
Pentru a trece la melodia următoare sau la cea anterioară, apăsați pe **CH+** sau pe **CH-**.
Pentru a întrerupe muzica, apăsați pe **OK**. Apăsați pe **OK** din nou pentru a continua.
Pentru a efectua un salt de 10 secunde înainte sau înapoi într-o melodie, apăsați pe **▶** sau pe **◀**.
Pentru a derula înapoi sau rapid înainte, apăsați pe **◀◀** sau pe **▶▶**. Apăsați de mai multe ori pe taste pentru a mări viteza - 2x, 4x, 8x, 16x, 32x.
Pentru a opri redarea muzicii, apăsați pe **■** (Oprire).

Dacă apăsați pe **≡ LIST** sau pe **↵**, redarea muzicii va continua.

Informații!

Pentru a vizualiza informațiile despre melodie (titlu, artist, durată etc.), selectați melodia și apăsați pe **INFO**. Apăsați din nou pentru a ascunde informațiile.

Opțiuni

Apăsați pe **OPTIONS**.

- Amestecare

Muzica este redată aleator.

- Repetare

Melodia este redată o dată sau continuu.

Dezactivare ecran

Dacă doar ascultați muzică, puteți dezactiva ecranul televizorului pentru a economisi energie.
Pentru a dezactiva ecranul, apăsați pe **OPTIONS**, selectați **Setări ecologice** în bara de meniuri, selectați **Dezactivare ecran** și apăsați pe **OK**. Pentru a reactiva ecranul, apăsați pe orice buton al telecomenzii.

Pentru a închide **Navigare USB** sau **Navigare rețea**, apăsați pe **🏠** și selectați o altă activitate.

Redare clipuri video

Pentru a reda un clip video, selectați **Clipuri video** în bara de meniuri, selectați un clip video și apăsați pe **OK**.
Dacă în același folder se află mai multe clipuri video, apăsați pe **Redare toate** pentru redarea tuturor clipurilor video din folder.
Pentru a trece la clipul video următor sau la cel anterior, apăsați pe **CH+** sau pe **CH-**.
Pentru a întrerupe clipul video, apăsați pe **OK**. Apăsați pe **OK** din nou pentru a continua.
Pentru a efectua un salt de 10 secunde înainte sau înapoi într-un clip video, apăsați pe **▶** sau pe **◀**.
Pentru a derula înapoi sau rapid înainte, apăsați pe **◀◀** sau pe **▶▶**. Apăsați de mai multe ori pe taste pentru a mări viteza - 2x, 4x, 8x, 16x, 32x.
Pentru a opri redarea clipului video, apăsați pe **■** (Oprire).

Informații!

Pentru a vizualiza informații despre un clip video (poziția capului de redare, durată, titlu, dată etc.), selectați clipul video și apăsați pe **INFO**.

Apăsați din nou pentru a ascunde informațiile.

Opțiuni

Apăsați pe **OPTIONS**.

- Subtitrări

Dacă subtitrările sunt disponibile, le puteți aplica opțiunea **Activ**, **Oprit** sau **Activ fără sonor**.

- Amestecare

Clipurile video sunt redade aleator.

- Repetare

Un clip video este redat o singură dată sau continuu

- DivX® VOD

Deschide înregistrarea DivX.

Pentru a închide **Navigare USB** sau **Navigare rețea**, apăsați pe **🏠** și selectați o altă activitate.

DivX® VOD

Acest televizor este un dispozitiv DivX Certified® și redă clipuri video DivX Video-On-Demand de înaltă calitate.

Pentru redarea clipurilor video DivX VOD de la un magazin video sau din calculator, mai întâi trebuie să activați DivX VOD la televizor. Activarea pentru DivX VOD a televizorului este gratuită.

Înregistrare

Dacă televizorul nu este activat la începerea redării unui clip video DivX închiriat, televizorul va afișa codul de înregistrare DivX pentru înregistrarea aparatului.

Pentru înregistrare, urmați acești pași.

- 1 - Când televizorul afișează codul de înregistrare din 8 sau 10 cifre, notați-l și vizitați <http://vod.divx.com> la calculator
- 2 - Descărcați și instalați software-ul pentru player DivX pe calculator.
- 3 - Pomiți software-ul pentru player DivX și creați un cont DivX (VOD > Creare cont DivX . . .)
- 4 - În playerul DivX, înregistrați televizorul cu ajutorul codului de înregistrare (VOD > Înregistrare dispozitiv certificat DivX . . .)
- 5 - Descărcați și salvați clipul video de înregistrare, când vi se solicită aceasta.
- 6 - Transferați clipul video de înregistrare la televizor. Puteți utiliza o unitate USB flash sau conexiunea de rețea.
- 7 - Redați clipul video de înregistrare la televizor. Cu aceasta, înregistrarea s-a încheiat și sistemul DivX este activat la televizorul dvs.

Pentru asistență detaliată, consultați site-ul Web DivX.

Anulare înregistrare

Puteți anula înregistrarea televizorului și dezactivarea redării DivX VOD.

Pentru a anula înregistrarea, apăsați pe **SOURCE**, selectați **Navigare USB** și apăsați pe **OK**.

Apăsați pe **OPTIONS**, selectați **DivX® VOD** și apăsați pe **OK**.

DivX®, DivX Certified® și logo-urile asociate sunt mărci comerciale ale Rovi Corporation sau ale filialelor sale și sunt utilizate sub licență.

DESPRE CONȚINUTUL VIDEO DIVX: DivX este un format video digital creat de către DivX, LLC, o filială a Rovi Corporation.

Acesta este un dispozitiv oficial DivX Certified® care redă conținut video DivX. Vizitați divx.com pentru mai multe informații și instrumente software pentru conversia fișierelor în clipuri video DivX.

DESPRE DIVX VIDEO-ON-DEMAND: Acest dispozitiv DivX Certified® trebuie înregistrat pentru a reda filme DivX Video-on-Demand (VOD) achiziționate. Pentru a obține codul dvs. de înregistrare, localizați secțiunea DivX VOD din meniul de configurare al dispozitivului. Vizitați vod.divx.com pentru mai multe informații despre modul de finalizare a înregistrării.

Cu Wi-Fi Miracast

Ce este Wi-Fi Miracast?

Televizorul dvs. este un dispozitiv certificat **Wi-Fi Miracast™**. Cu Miracast™, puteți viziona și partaja ecranul smartphone-ului, tabletei sau calculatorului dvs., direct pe ecranul televizorului, prin wireless. Puteți transfera clipuri video (audio și video), partaja fotografii sau orice altceva apare pe ecranul dispozitivului tău. Nu este nevoie să conectați dispozitivul la rețeaua de domiciliu. Atât dispozitivul cât și televizorul trebuie să fie certificate Wi-Fi Miracast™ și să aibă funcția Miracast activată.



Pentru mai multe informații despre certificarea Wi-Fi Miracast™ accesați www.wi-fi.org

Wi-Fi®, logo-ul **Wi-Fi CERTIFIED**, logo-ul **Wi-Fi** sunt mărci înregistrate ale Wi-Fi Alliance. **Wi-Fi CERTIFIED Miracast™**, **Miracast™** sunt mărci înregistrate ale Wi-Fi Alliance.

Comutarea pe Miracast

Televizorul este livrat cu Miracast **Pornit** și este pregătit să afișeze ecranul unui dispozitiv dotat cu Miracast.

Dezactivare Miracast

Dacă nu doriți ca televizorul dvs. să primească solicitări de partajare a ecranului din partea altor dispozitive, puteți dezactiva Miracast de pe televizor.

- 1 - Apăsați pe **🏠**, selectați **⚙️ Configurare**, apoi apăsați pe **OK**.
- 2 - Selectați **Setări rețea > Wi-Fi Miracast > Oprit** și apăsați pe **OK**.

- 3 - Apăsați pe **➡️**, în mod repetat, dacă este necesar, pentru a închide meniul.
-

Partajarea unui ecran pe televizor

Pentru partajarea ecranului smartphone-ului, tabletei sau calculatorului dvs. pe televizor . . .

- 1 - Pomiți televizorul.
- 2 - Pe dispozitiv, deschideți o aplicație precum Wi-Fi Miracast, Wi-Fi Direct™, Intel® Wireless Display* sau o aplicație similară și începeți scanarea pentru dispozitive Miracast.
- 3 - În lista dispozitivelor identificate, selectați televizorul și conectați-vă.
- 4 - Pe televizor, acceptați solicitarea de conectare la televizor. Este posibil să vi se solicite introducerea unui cod PIN de pe dispozitiv pe televizor - introduceți numerele cu ajutorul tastelor numerice de pe telecomandă. Alternativ, este posibil ca televizorul să vă solicite introducerea unui cod PIN pe dispozitiv. Dacă vă conectați, televizorul va afișa ecranul dispozitivului.
- 5 - Pe dispozitiv, selectați clipurile video, fotografiile sau fișierele pe care doriți să le vizualizați pe televizor.

* Miracast este acceptat de WiDi 3.5 sau versiuni mai recente.

Oprirea partajării unui ecran

De pe dispozitiv

Cu aplicația utilizată pentru a pomi Miracast, puteți deconecta și opri vizualizarea ecranului dispozitivului pe televizor. Televizorul va reveni la ultimul program selectat.

De pe televizor

Pentru oprirea vizualizării ecranului dispozitivului pe televizor, puteți . . .

- apăsa pe **TV** pentru a umări un program TV
 - apăsa pe **🏠** pentru a iniția o altă activitate pe televizor
 - apăsa pe **📺 SOURCE** pentru a deschide meniul Sursă și selecta un dispozitiv conectat.
-

Blocarea unui dispozitiv

Prima dată când primiți o solicitare de conectare din partea unui dispozitiv, puteți bloca dispozitivul respectiv. Această solicitare și toate solicitările ulterioare de la acest dispozitiv vor fi ignorate.

Pentru blocarea unui dispozitiv, selectați **Blocare . . .** din fereastra de solicitare și apăsați pe **OK**.

Deblocarea tuturor dispozitivelor

Toate dispozitivele conectate și blocate anterior sunt memorate în lista de conexiuni Wi-Fi Miracast. Dacă goliți această listă, toate dispozitivele blocate vor fi deblocate.

Pentru deblocarea tuturor dispozitivelor blocate . . .

- 1 - Apăsați pe **🏠**, selectați **⚙️ Configurare**, apoi apăsați pe **OK**.
- 2 - Selectați **Setări rețea > Conexiuni Wi-Fi Miracast** și apăsați pe **OK**.
- 3 - Selectați **Ștergere tot** și apăsați pe **OK** pentru a goli lista.
- 4 - Apăsați pe **➡️**, în mod repetat, dacă este necesar, pentru a închide meniul.

Blocarea unui dispozitiv conectat anterior

Dacă doriți să blocați un dispozitiv conectat anterior, trebuie mai întâi să goliți lista de conexiuni Wi-Fi Miracast. Dacă goliți această listă va trebui să confirmați sau să blocați din nou conexiunea, pentru fiecare dispozitiv.

Întârziere ecran

Întârzierea normală atunci când partajați un ecran cu Miracast este de aproximativ 1 secundă. Întârzierea poate fi mai mare dacă utilizați dispozitive/calculatoare de generație mai veche, cu viteză mai mică de procesare.

Date specifice

- Miracast pe acest televizor face subiectul protocolului HDCP și nu poate afișa conținutul premium protejat de legea drepturilor de autor, transmis de un dispozitiv.
- Rezoluția video maximă acceptată este 720p.

6.4

Multi room

Ce este Multi room?



Cu **Multi room** puteți transmite wireless canalele TV de la un alt televizor Philips la acest televizor. Puteți transmite orice canal TV digital și de la celălalt televizor sau canale de pe un card inteligent de abonament. Dacă puteți urmări canalul digital pe celălalt televizor, îl puteți viziona și pe acesta. Nu vă trebuie o conexiune cu antenă în camera în care se află acest televizor, puteți utiliza Multi room pentru a urmări canalele digitale pe care le oferă celălalt televizor.

Dacă numărul de model al ambelor televizoare se termină cu cifra opt, spre ex. (dimensiunea ecranului) **PFLxxx8**, puteți pomi celălalt televizor dacă acest televizor se află în standby. De asemenea, înregistrările efectuate cu celălalt televizor și stocate pe HDD-ul conectat pot fi vizionate pe acest televizor.

Transmiterea unui canal TV cu Multi room va reduce rezoluția de la HD la SD.

Nu puteți transmite canale radio (doar audio).

De ce aveți nevoie

Pentru a transmite și urmări canale TV de la un alt televizor Philips, celălalt televizor trebuie să fie sursa pentru canalul TV. Ambele televizoare trebuie să fie conectate la rețeaua dvs. wireless de acasă.

În Asistență, citiți capitolul **Rețea** din **Configurare**, pentru a vă conecta televizorul la rețeaua dvs. de acasă.

Dacă celălalt televizor Philips are număr de model care se termină cu șapte, de ex. (dimensiunea ecranului) **PFLxxx7**, și are cea mai recentă versiune de software, este tot ce aveți nevoie.

Pe celălalt televizor, citiți capitolul de asistență **Actualizare software** pentru a actualiza software-ul TV.

Pornire din modul standby

Dacă numărul de model al ambelor televizoare se termină cu cifra opt, de ex. (dimensiunea ecranului) **PFLxxx8**, puteți pomi din standby celălalt televizor cu ajutorul acestui televizor.

Asigurați-vă că ați activat setarea **Pornire cu Wi-Fi** pe celălalt televizor.

Pentru a activa **Pornirea cu Wi-Fi**, apăsați **🏠**, selectați **⚙️ Configurare** și apăsați **OK**. Selectați **Setări rețea > Pornire cu Wi-Fi** și selectați **On** și apăsați **OK**.

Dacă toate condițiile sunt îndeplinite pe ambele televizoare, puteți utiliza Multi room.

Utilizarea Multi room

Prima utilizare

Când pomiți Multi room pentru prima dată, pomiți ambele televizoare.

Odată ce unul din televizoare s-a conectat la celălalt televizor, acesta din urmă va apărea automat în meniul Navigare rețea chiar și când este în standby.

Transmiterea unui canal TV

Cu Multi room, puteți urmări canalul TV actual sau puteți deschide lista de canale a celui alt televizor. Dacă selectați un canal din listă, celălalt televizor va comuta, de asemenea, pe canalul selectat. Dacă celălalt televizor dispune de tuner cu satelit încorporat cu canale instalate sau un HDD conectat cu înregistrări*, le puteți urmări și pe acestea pe acest televizor. Nu puteți schimba canalele în timp ce celălalt televizor înregistrează, este în modul Pause TV sau utilizează Skype.

Pentru a transmite și urmări un canal TV de pe celălalt televizor . . .

1 - Asigurați-vă că celălalt televizor este în standby* sau că este pomit.

2 - La acest televizor, apăsați **↔️ SURSĂ**, selectați **Navigare rețea** și apăsați **OK**.

3 - Dacă televizorul nu este conectat încă la rețeaua de acasă, instalarea rețelei va începe automat. Dacă televizorul este deja conectat, treceți la pasul 4.

4 - Din meniul **Navigare rețea**, selectați numele celui alt televizor și apăsați **OK**. Dacă aveți mai multe televizoare în casă, ar trebui să schimbați numele celui alt televizor. Puteți face acest lucru de pe respectivul televizor.

5 - Selectați ce doriți să vizionați de pe celălalt televizor . . .

- pentru a urmări canalul curent al celui alt televizor, selectați

Current channel (Canal curent) și apăsați **OK**.

- pentru a deschide lista de canale a celui alt televizor, selectați **Vizionare TV** și apăsați ► (Dreapta).

- pentru a deschide lista de canale a celui alt televizor, selectați **Vizionare satelit** și apăsați ► (Dreapta).

- pentru a deschide lista de canale a celui alt televizor, selectați **Vizionare înregistrări** și apăsați ► (Dreapta).

- puteți schimba canalele apăsând **CH+** și **CH-**. Nu puteți schimba canalele când celălalt televizor înregistrează, este în Pause TV sau utilizează Skype.

* Pentru a scoate din standby celălalt televizor sau pentru a viziona înregistrări de pe un HDD conectat, numărul de model al ambelor televizoare trebuie să se termine în opt, ex. (dimensiune ecran) **PFLxxx8**.

Nume televizor

Pentru a schimba numele televizorului, apăsați pe  > **Configurare** > **Setări rețea** > **Nume rețea TV**.

6.5

Pauză TV

Puteți întrerupe o transmisie TV pentru a o viziona mai târziu. Numai canalele TV digitale pot fi întrerupte. Trebuie să conectați un hard disk USB, pe care să-l folosiți ca memorie tampon pentru preluarea transmisiei. Puteți întrerupe o transmisie pentru un interval de maximum 90 de minute. În **Asistență**, apăsați pe  **Listă** și căutați **Hard disk USB, instalare** pentru mai multe informații.

Întreruperea sau reluarea transmisiei

Pentru a întrerupe o transmisie, apăsați pe  (Pauză). O bară de progres va apărea pentru scurt timp pe ecran.

Pentru a apela bara de progres, apăsați din nou pe  (Pauză).

Pentru a relua vizionarea, apăsați pe  (Redare). Pictograma de pe ecran arată că vizionați o transmisie întreruptă.



Înapoi la transmisia TV curentă

Pentru a reveni la transmisia TV curentă, apăsați pe  (Oprire).





În momentul comutării la un canal digital, hard disk-ul USB începe să memoreze transmisia. Când comutați la un alt canal digital, transmisia de pe noul canal este memorată, iar transmisia canalului anterior este ștearsă. La comutarea la un dispozitiv conectat (player Blu-ray sau receptor digital), hard disk-ul USB se oprește din memorat și transmisia este ștearsă. Transmisia memorată este, de asemenea, ștearsă când televizorul este trecut în standby.

În timp ce înregistrați un program pe hard disk-ul USB, nu puteți întrerupe transmisia.



Redare instantanee

În timp ce vizionați o transmisie de pe un canal TV digital, puteți reda instantaneu transmisia cu ușurință.

Pentru a reda ultimele 10 secunde ale unei transmisii TV, apăsați pe  (Pauză), apoi pe  (Stânga).



Puteți apăsa în mod repetat pe  până când ajungeți la începutul transmisiei memorate sau la intervalul de timp maxim.

Bara de progres

Având bara de progres pe ecran, apăsați pe  (Derulare înapoi) sau pe  (Derulare înainte) pentru a selecta momentul din care doriți să începeți vizionarea transmisiei întrerupte. Apăsați în mod repetat pe aceste taste pentru a schimba viteza.

Date specifice

- Descrierea audio (comentariul) pentru persoanele cu probleme de vedere nu poate fi redată în cadrul opțiunii Pause TV sau Înregistrare.

- Puteți memora subtitrările digitale (DVB) ale unui canal. Nu puteți memora subtitrări care provin de la Serviciile de teletext. Pentru a verifica dacă sunt disponibile subtitrări digitale (DVB), accordați la canalul TV și apăsați  **OPTIONS**, selectați 

Opțiuni în bara de meniuri și selectați **Limbă subtitrări** pentru a deschide lista de subtitrări. Puteți să memorați numai o limbă de subtitrare precedată de pictograma **DVB**.

6.6

Înregistrare

Înregistrarea unui program

De ce aveți nevoie

Pentru a înregistra un program TV trebuie să . . .

- conectați un hard disk USB formatat pe acest televizor
- aveți canale digitale TV instalate pe acest televizor (canalele pe care le urmăriți cu Watch TV (Vizionare TV))
- primiți informații despre canal pentru ghidul TV încorporat (de la furnizorul sau de pe Internet)

În **Asistență**, apăsați pe  **Listă** și căutați **Hard disk USB, instalare** pentru a instala un hard disk USB.

Înregistrare acum

Pentru a înregistra programul vizionat, apăsați pe butonul  (Înregistrare) de la telecomandă.



Dacă primiți informații privind Ghidul TV de pe Internet, puteți regla ora de final a înregistrării în fereastra pop-up înainte de confirmarea înregistrării.

Dacă primiți informații privind Ghidul TV de la fumizor, înregistrarea începe imediat. Puteți regla ora de final a înregistrării în lista de înregistrări.

Pentru a opri înregistrarea, apăsați pe **■** (Oprire).

Programați o înregistrare

Puteți programa înregistrarea unui program ce urmează să fie difuzat în ziua curentă sau la câteva zile după ziua curentă (într-un interval maxim de 8 zile).

1 - Pentru a programa o înregistrare, apăsați pe **Ghid**.

Pe pagina cu ghidul de programe, selectați canalul și programul pe care doriți să le înregistrați.

Puteți introduce numărul canalului pentru a trece la canalul din listă.

Apăsați pe **▶** (Dreapta) sau pe **◀** (Stânga) pentru a derula programele unui canal.

Pentru a modifica data listei, apăsați pe **≡** **OPTIONS** și selectați **Selectare zi**. În listă, selectați ziua dorită și apăsați pe **OK**. Dacă Ghidul Tv provine de pe Internet, puteți selecta data în partea de sus a paginii și apăsați pe **OK**.

2 - Cu programul evidențiat, apăsați pe **■** **Înregistrare** sau apăsați pe **≡** **OPTIONS** și selectați **Înregistrare**. Televizorul adaugă un anumit tampon de timp la sfârșitul programului. Puteți adăuga mai mult timp, dacă este necesar.

3 Selectați **Programare** și apăsați pe **OK**. Programul este programat pentru înregistrare. Un avertisment va fi afișat automat când se programează înregistrări suprapuse. Dacă intenționați să înregistrați un program în absența dvs., amintiți-vă să lăsați televizorul în standby și hard disk-ul USB pomit.

Listă înregistrări

Pentru a vizualiza lista de înregistrări și înregistrările programate, apăsați pe **🏠**, selectați **📺** **Înregistrări** și apăsați pe **OK**.

În această listă, puteți selecta o înregistrare de vizionat, elimina programele înregistrate, regla ora de final a unei înregistrări în curs sau verifica spațiul liber de pe disc. De asemenea, în această listă, dacă Ghidul TV provine de pe Internet, puteți programa o înregistrare pentru care puteți seta personal ora de început, respectiv de sfârșit, sub forma unei înregistrări temporizate care nu este asociată cu un program. Pentru a seta o înregistrare temporizată, selectați **Programare înregistrare** din partea de sus a paginii și apăsați pe **OK**. Setati canalul, data și intervalul de timp. Pentru confirmarea înregistrării, selectați **Programare** și apăsați pe **OK**.

Eliminarea unei înregistrări programate

Pentru eliminarea unei înregistrări programate, selectați înregistrarea care urmează să fie eliminată și apăsați pe **OK**. Alternativ, puteți selecta înregistrarea programată și apăsați pe **≡** **OPTIONS**, apoi selectați **Anul. înreg.**

Date specifice

- În timp ce înregistrați un program, puteți viziona un alt program, înregistrat anterior.
- În timp ce înregistrați, nu puteți schimba canalele TV.
- În timp ce înregistrați, nu puteți întrerupe transmisia TV
- Pentru înregistrare, televiziunile au nevoie de o setare fiabilă a ceasului. Dacă resetați manual ceasul televizorului, este posibil ca înregistrările să eșueze.
- Descrierea audio (comentariul) pentru persoanele cu probleme de vedere nu poate fi înregistrată.
- Puteți înregistra subtitrările digitale (DVB) ale canalului. Nu puteți înregistra subtitrări care provin de la Serviciile de text. Pentru a verifica dacă sunt disponibile subtitrări digitale (DVB), accordați la canalul TV și apăsați **≡** **OPTIONS**, selectați **≡** **Opțiuni** în bara de meniuri și selectați **Limbă subtitrări** pentru a deschide lista de subtitrări. Puteți să înregistrați numai o limbă de subtitrări precedată de pictograma **DVB**.

Vizionare înregistrare

Pentru a viziona o înregistrare, apăsați pe **🏠**, selectați **📺** **Înregistrări** și apăsați pe **OK**.

În listă, selectați înregistrarea și apăsați pe **▶** (Redare) pentru a începe redarea.

Puteți utiliza tastele **▶▶** (Înainte), **◀◀** (Derulare înapoi), **||** (Pauză) sau **■** (Oprire) de la telecomandă.



Înregistrare expirată

Fumizorii pot limita numărul de zile în care o înregistrare poate fi vizualizată. O înregistrare din listă poate afișa numărul de zile rămase până la expirare.

Înregistrare eșuată

Atunci când o înregistrare programată a fost interzisă de către fumizor sau atunci când transmisia a fost întreruptă, o înregistrare este marcată ca **Eșuată**.

Ștergerea unei înregistrări

Pentru a șterge o înregistrare efectuată, selectați-o din listă, apăsați pe **≡** **OPTIONS**, apoi selectați **Ștergere înregistrare**.

În **Asistență**, apăsați pe **■** **Listă** și căutați **Înregistrare program** pentru mai multe informații.

Aplicația MyRemote

Despre aplicația MyRemote

Ce poate face această aplicație

Aplicația MyRemote și acest televizor vă oferă . . .

- **Control** - utilizați smartphone-ul sau tableta pe post de telecomandă TV
- **SimplyShare** - partajați fotografiile, muzică și clipuri video de pe smartphone sau tabletă
- **Ghid TV** - consultați programul TV și schimbați pe canalul TV dorit
- **Înregistrare MyRemote** - programați o înregistrare din ghidul TV cu smartphone-ul sau tableta
- **Wi-Fi smart screen** - urmăriți un canal TV pe smartphone sau tabletă

Aplicația MyRemote v4.x este disponibilă pentru iPhone, iPad și Android™. Funcțiile aplicației MyRemote pot varia în funcție de versiune și sistemul de operare al dispozitivului mobil.



Este gratuită

Puteți descărca aplicația MyRemote gratuit. Dacă doriți să adăugați funcțiile Wi-Fi smart screen, poate fi perceput un cost.

Limbi

În aplicația MyRemote sunt disponibile următoarele limbi: engleză, germană, franceză, italiană, spaniolă, portugheză, olandeză și rusă.

Dacă limba setată pe dispozitivul dvs. mobil nu este una dintre acestea, aplicația MyRemote comută la limba engleză.

Aplicația MyRemote este dezvoltată continuu. Versiunile viitoare vor avea noi funcții și vor fi disponibile treptat. Verificați periodic actualizările aplicației MyRemote în magazinele de aplicații.

Apple, iPhone și iPad sunt mărci înregistrate ale Apple Inc., înregistrată în SUA și alte țări.

Android este o marcă înregistrată a Google Inc.

Google Play este o marcă înregistrată a Google Inc.

Utilizarea aplicației pe alte televizoare Philips

Aplicația MyRemote cu alte televizoare

Puteți folosi aplicația MyRemote pe modele TV Philips fabricate începând cu 2009.

Dacă televizorul dvs. este un model din 2009, trebuie să actualizați software-ul televizorului și să activați funcția **JointSpace**. Dacă aveți un model din 2010, trebuie numai să activați funcția JointSpace pe televizor. Modelele TV din 2011 sau mai recente sunt pregătite pentru a folosi aplicația MyRemote.

Pentru a afla anul de fabricație al televizorului dvs., verificați codul de produs al acestuia (de ex., xxPFLxxx4). Dacă ultima cifră este „4”, televizorul dvs. este un model din 2009. Dacă ultima cifră este „5”, televizorul dvs. este din 2010. Cifra „6” indică anul 2011, cifra „7” este pentru 2012 iar „8” este pentru 2013.

Rețeaua dvs.

Rețea la domiciliu



Rețea la domiciliu

Pentru a beneficia de aplicația MyRemote, televizorul, smartphone-ul, tableta și calculatorul trebuie să fie conectate la rețeaua la domiciliu.

Pentru conectarea televizorului la rețeaua la domiciliu ...

- 1 - Conectați routerul de rețea la Internet, dacă nu a fost conectat încă (o conexiune Internet de bandă largă).
 - 2 - Conectați (cu sau fără fir) televizorul la routerul de rețea.
- În **Asistență**, apăsați pe **Listă** și căutați **Rețea, wireless** sau **Rețea, cu fir** pentru mai multe informații.

Software server media

Software server media

Dacă doriți să vizualizați fotografiile sau să redați muzica și clipurile video de pe calculator pe televizor, va trebui să instalați un software server media pe calculator. Configurați acest software server media astfel încât să partajați fișierele în rețeaua de domiciliu.



În **Asistență**, apăsați pe **Listă** și căutați **Servere media acceptate** pentru lista programelor server media compatibile cu televizorul.

DMR - Digital Media Renderer

DMR - Digital Media Renderer

Dacă fișierele media nu sunt redade pe televizor, asigurați-vă că funcția **Digital Media Renderer** este activată. Ca setare din fabrică, funcția DMR este activată.



Pentru a verifica dacă funcția DMR este activată . . .

- 1 - Apăsați pe  și selectați  **Configurare**, apoi apăsați pe **OK**.
- 2 - Selectați **Setări rețea** și apăsați pe **OK**.
- 3 - Selectați **Digital Media Renderer - DMR** și apăsați pe **OK**.
- 4 - Selectați **Activ** și apăsați pe **OK**.
- 5 - Apăsați pe , în mod repetat, dacă este necesar, pentru a închide meniul.

Nume rețea TV

Nume rețea TV



Dacă aveți mai multe televizoare în rețeaua de la domiciliu, puteți redenumi televizorul în Setări rețea. Pentru redenumirea televizorului . . .

- 1 - Apăsați pe  și selectați  **Configurare**, apoi apăsați pe **OK**.
- 2 - Selectați **Setări rețea** și apăsați pe **OK**.
- 3 - Selectați **Nume rețea TV** și apăsați pe **OK** pentru a afișa numele curent. Puteți utiliza tastatura de la telecomandă pentru a modifica numele rețelei TV.
- 4 - Selectați **Executat** și apăsați pe **OK** când ați terminat.
- 5 - Apăsați pe , în mod repetat, dacă este necesar, pentru a închide meniul.

Pornire cu Wi-Fi - WoWLAN

Puteți porni acest televizor cu smartphone-ul sau cu tableta dacă televizorul este în standby. Setarea **Pornire cu Wi-Fi (WoWLAN)** trebuie să fie setată la **Pornit**.

Pentru a activa această setare . . .

- 1 - Apăsați pe  și selectați  **Configurare**, apoi apăsați pe **OK**.
- 2 - Selectați **Setări rețea** > **Pornire cu Wi-Fi (WoWLAN)**.
- 3 - Selectați **Activ** și apăsați pe **OK**.
- 4 - Apăsați pe , în mod repetat, dacă este necesar, pentru a închide meniul.

Descărcare aplicație

Pentru a descărca aplicația MyRemote pe smartphone-ul sau tableta dvs., puteți folosi codurile QR din această pagină. Selectați sistemul de operare (sau tipul de dispozitiv) dorit și folosiți cititorul de coduri QR pentru a accesa direct pagina de descărcare.

Apple iPhone

Pentru a descărca aplicația pe iPhone, accesați Apple App Store și căutați aplicația **Philips MyRemote**.



Apple iPad

Pentru a descărca aplicația pe iPad, accesați Apple App Store și căutați aplicația **Philips MyRemote HD**.



Google play

Pentru a descărca aplicația pe dispozitivul dvs. Android, accesați Google play și căutați aplicația **Philips MyRemote**.



Meniu Aplicație

Din **Meniu Aplicație** puteți accesa diversele funcții ale aplicației MyRemote. Atingeți pur și simplu o funcție pentru a o deschide.

Pentru a reveni la Meniu Aplicație, atingeți butonul Meniu Aplicație din partea de sus a paginii.

Sugestii instrumente

Pentru a afla ce fac butoanele aplicației, apăsați pictograma . Vor apărea explicațiile în partea de sus a butoanelor disponibile.

Pentru a închide Sugestii instrumente, atingeți ecranul tactil oriunde.

Selectare dispozitiv

Din meniul aplicației MyRemote, puteți selecta dispozitivul - ex. acest televizor - la care doriți să utilizați toate funcțiile aplicației. Apăsați butonul **Selectare dispozitiv** din colțul dreapta sus al meniului aplicației.

* Puteți să verificați compatibilitatea aplicației MyRemote cu celelalte produse Philips ale dvs. în pagina de asistență online a produsului, la adresa www.philips.com/support. De asemenea, asigurați-vă că produsul dvs. Philips a fost actualizat la cea mai recentă versiune software.

SimplyShare

Cu **SimplyShare**, puteți trimite fișiere media precum fotografii, muzică sau clipuri video de la un dispozitiv din rețeaua dvs. de la domiciliu către un alt dispozitiv din rețea.*



Pentru a deschide SimplyShare în aplicația MyRemote, atingeți butonul **SimplyShare** din meniul aplicației MyRemote.

Selectarea unui dispozitiv de la care se vor trimite mediile

- 1 - Atingeți bara albă de sus pentru a deschide lista dispozitivelor din rețea disponibile.
- 2 - Atingeți un dispozitiv din listă.

Selectarea unui dispozitiv pentru redarea mediilor

- 1 - Atingeți bara albă de jos pentru a deschide lista dispozitivelor din rețea disponibile.
- 2 - Atingeți un dispozitiv din listă.

Selectarea unui fișier media

Unele dispozitive oferă fișiere în funcție de tipul de media. În acest caz, puteți selecta tipul de media dorit - **Muzică**, **Video** sau **Fotografii**.

- 1 - Atingeți tipul de media căutat.
- 2 - În listă, atingeți melodia, clipul video sau fotografia pentru a o reda la dispozitivul selectat.

Formate media compatibile

O gamă variată de formate media pot fi redare la televizor.

În **Asistență**, apăsați pe **Listă** și căutați **Formate de redare** pentru a consulta lista formatelor de fișier compatibile pentru televizorul dvs.

* Puteți să verificați compatibilitatea aplicației MyRemote cu produsul dvs. Philips specific în pagina de asistență online a produsului, la adresa www.philips.com/support. De asemenea, asigurați-vă că produsul dvs. Philips a fost actualizat la cea mai recentă versiune software.

ghid TV

De ce aveți nevoie

Pentru a vizualiza ghidul TV al televizorului pe smartphone sau tabletă . . .

- trebuie să existe un ghid TV cu informații despre canale și programe TV
- informațiile din ghidul TV trebuie să fie de pe Internet
- ghidul TV al televizorului trebuie conectat la smartphone sau tabletă

Pentru mai multe informații despre ghidul TV, apăsați pe **Listă** și căutați **ghidul TV**.

Înregistrare MyRemote

Pentru a programa o înregistrare din ghidul TV cu smartphone-ul sau tableta . . .

- conectați și formatați un hard disk USB pe televizorul dvs
- asigurați-vă că setarea înregistrare MyRemote este activată
- înainte de a utiliza funcția de înregistrare MyRemote, trebuie să comutați televizorul în modul standby și apoi să-l pomiți din nou

Pentru informații suplimentare despre conectarea unui hard disk USB apăsați pe **Listă** și căutați **Hard disk USB**.

Configurarea

Pentru a deschide ghidul TV pe smartphone sau tabletă, ghidul TV trebuie conectat la dispozitivul dvs. mobil.

De asemenea, verificați mai întâi dacă ghidul TV este actualizat de pe Internet.

- 1 - Apăsați pe și selectați **Configurare**, apoi apăsați pe **OK**.

- 2 - Selectați **Setări TV** > **Setări generale** > **Ghid TV**.

- 3 - Selectați **De pe Internet** și apăsați pe **OK**.

- 4 - Apăsați pe , în mod repetat, dacă este necesar, pentru a închide meniul.

Stabilirea legăturii cu televizorul

Pentru a conecta smartphone-ul sau tableta la ghidul TV al televizorului . . .

- 1 - Apăsați pe butonul **GUIDE** de la telecomandă pentru a deschide ghidul TV al televizorului.

- 2 - Apăsați pe tasta (galben) pentru a deschide lista dispozitivelor mobile detectate.

- 3 - Selectați **Legătură cu dispozitivul mobil** și apăsați pe **OK** pentru a vizualiza codul de conectare.

- 4 - Pe dispozitivul mobil, pomiți aplicația MyRemote și atingeți butonul **Configurare** din meniul principal.

- 5 - Atingeți elementul **Ghid TV**.

- 6 - Introduceți codul de conectare.

Setarea înregistrare MyRemote

Asigurați-vă că este activată această setare pentru a putea programa o înregistrare.

- 1 - Apăsați pe și selectați **Configurare**, apoi apăsați pe **OK**.

- 2 - Selectați **Setări rețea** > **Înregistrare MyRemote**.

- 3 - Selectați **Activ** și apăsați pe **OK**.

- 4 - Apăsați pe , în mod repetat, dacă este necesar, pentru a închide meniul.

Utilizarea ghidului TV

Cu funcția ghid TV, puteți apela ghidul TV al televizorului de pe smartphone sau tabletă. Puteți consulta programul TV și citi informații despre program. Puteți apăsa pe titlul programului pentru a comuta televizorul direct pe canalul selectat.

Dacă aveți un hard drive USB instalat pe televizor, puteți programa înregistrări pe televizor de pe smartphone sau tabletă.



Pentru a deschide ghidul TV, atingeți butonul pentru ghidul TV din meniul aplicației MyRemote.

Prima dată când apăsați pe butonul ghidului TV, vi se va cere să conectați tableta și televizorul, dacă nu le-ați conectat încă.

Programați o înregistrare

Cu ajutorul aplicației MyRemote, puteți programa o înregistrare în ghidul TV al televizorului.

Pentru mai multe detalii privind funcția de Înregistrare, apăsați pe  **Listă** și căutați **Înregistrare**.

Control

Cu funcția **Control** din meniul aplicației MyRemote, vă transformați smartphone-ul sau tableta într-o telecomandă completă pentru televizor.



Atingeți butonul **Control** pentru a selecta televizorul (sau playerul Blu-ray Philips sau sistemul Home Theatre) care va fi comandat. Atingeți pictograma dispozitivului pentru a afișa telecomanda acestuia.

Wi-Fi smart screen

De ce aveți nevoie

Cu funcția **Wi-Fi smart screen**, puteți urmări un canal TV digital de pe televizorul dvs. pe smartphone sau tabletă. Dacă utilizați un sistem de operare Android, puteți viziona numai canale TV gratuite.



De ce aveți nevoie

Pentru a urmări programe TV de pe smartphone sau tabletă . .

- trebuie să aveți canale TV digitale instalate pe televizor (canalele pe care le urmăriți cu Watch TV (Vizionare TV))
- televizorul trebuie să fie pomit
- rețeaua dvs. la domiciliu trebuie să fie securizată. Securizați rețeaua cu **WEP**, **WPA**, **WPA2** sau configurați-o folosind **WPS**.
- trebuie să aveți activată setarea **Wi-Fi smart screen**. Apăsați pe  (acasă) > **Configurare** > **Setări rețea** > **Wi-Fi smart screen**.

Cumpără Wi-Fi smart screen

Cum să cumpărați

Atingeți **Wi-Fi smart screen** în **Meniul Aplicație** pentru a deschide funcția. Dacă nu ați cumpărat deja funcția, vi se va cere să o cumpărați online. După achiziționare, **Wi-Fi smart screen** se deschide automat și puteți începe să vizionați programe TV.

Parental rating (Control parental)

Unele televiziuni și-au evaluat programele. Atunci când evaluarea este egală sau superioară celei setate pentru vârsta copilului dvs., programul va fi blocat. Veți avea nevoie de un **cod PIN** pentru a debloca și viziona programul.

Pentru a activa **Control parental**, atingeți butonul **Configurare** din Meniul Aplicație. Activați **Control parental**, setați codul PIN și vârsta. Controlul parental în aplicația MyRemote este setat pentru vizionarea programelor TV pe smartphone-ul sau tableta dvs., nu pe televizor.

Dacă ați uitat codul PIN, trebuie să reinstalați aplicația MyRemote din App Store. Pe pagina de achiziționare a Wi-Fi smart screen, puteți reface procedura de cumpărare fără costuri.

Vizionarea unui canal TV

Pentru a viziona un canal TV cu funcția Wi-Fi smart screen, atingeți **Wi-Fi smart screen** în **Meniul Aplicație**. Wi-Fi smart screen va arăta canalul TV pe care este televizorul. Dacă televizorul este comutat pe un dispozitiv conectat, trebuie să comutați înapoi televizorul pe **Vizionare TV** sau pe **Vizionare satelit** (dacă este disponibil un tuner de satelit încorporat).

Comutarea între canalele TV

Pentru a comuta între canalele TV, glisați ecranul tactil al smartphone-ului sau tabletei dvs. Glisați la dreapta pentru a viziona canalul precedent sau la stânga pentru a viziona canalul următor. Secvența de canale urmează lista de canale TV. Puteți folosi de asemenea **Bara de canale** pentru a căuta și comuta între canale.

Pause TV și înregistrare

Dacă întrerupeți transmisia TV pe televizor sau începeți să înregistrați o transmisie TV (pe un hard disk USB conectat), funcția Wi-Fi smart screen se va opri.

Sunet

Sunetul care însoțește canalul TV este sunet mono.

Subtitrări

Subtitrările nu sunt acceptate de funcția Wi-Fi smart screen.

Bara de canale

Pentru a trece la canalul următor în sus și în jos în lista de canale TV, puteți apela **Bara de canale**.

Pentru a apela **Bara de canale**, atingeți o dată mijlocul ecranului tactil. Bara de canale apare în partea de jos a ecranului, împreună cu **Bara cu instrumente** din partea de sus. Puteți glisa bara de canale și căuta canale TV.

Pentru a comuta pe un canal TV, atingeți o dată pictograma canalului.

Pentru a închide bara de canale și bara cu instrumente, atingeți din nou mijlocul ecranului.

Bara cu instrumente

În bara cu instrumente a Wi-Fi smart screen, puteți selecta formatul de imagine, lista de canale TV sau prin satelit (dacă sunt disponibile pe televizor), puteți deschide sugestiile despre instrumente sau comuta televizorul în standby.

Pentru a apela **Bara cu instrumente**, atingeți o dată mijlocul ecranului tactil. Bara cu instrumente apare în partea de sus a ecranului, împreună cu Bara de canale.

Pentru a închide bara de canale și bara cu instrumente, atingeți din nou mijlocul ecranului.

Butonul Meniu Aplicație

Pentru a reveni la meniul aplicației MyRemote, atingeți butonul **Meniu Aplicație**.

Scalare

Pentru a scala imaginea pentru încadrare sau pentru a umple ecranul, atingeți butonul **Scalare** pentru a comuta între umplere și încadrare.

TV sau Satelit

Dacă televizorul dvs. are un tuner de satelit încorporat, puteți selecta lista de canale pentru **Watch TV (Vizionare TV)** sau pentru **Watch satellite (Vizionare satelit)**. Butonul arată care listă de canale este selectată curent.

Pentru a schimba lista de canale curentă, atingeți butonul și atingeți **TV** sau **Satelit** pentru a selecta lista de canale dorită.

Dacă nu aveți un tuner de satelit încorporat, butonul de selectare nu există.

Skype

Ce este Skype?

Cu **Skype™**, puteți efectua gratuit apeluri video cu ajutorul televizorului. Puteți apela și vă puteți vedea prietenii din orice parte a lumii. Conversați cu prietenii dvs. în timp ce îi urmăriți pe ecranul mare al televizorului.



Televizorul trebuie să fie conectat la Internet înainte de a putea configura Skype. Puteți conecta televizorul cu fir sau fără fir. Pentru mai multe informații privind modul în care vă puteți conecta televizorul la Internet, apăsați pe **Listă** și căutați **Rețea, wireless**.

Cont Skype

Pentru a utiliza Skype, trebuie să creați un cont Skype pentru dvs. sau pentru familie. Puteți crea un cont nou pentru Skype la televizor sau la calculator.

Credit Skype sau abonamente Skype

Cu Skype, contra unui preț modic, puteți de asemenea să apelați telefoane sau telefoane mobile. Cu ajutorul calculatorului, puteți achiziționa un credit Skype sau un abonament Skype la adresa www.skype.com

Porniți Skype

Cameră și microfon

Acest televizor dispune de cameră și microfon încorporate. Acestea sunt situate în partea dreaptă a marșajului cuvântului TV. Când camera este pornită, un indicator albastru luminează. Skype poate folosi doar difuzoarele televizorului și le va activa întotdeauna.

Pentru a preveni filmarea accidentală, puteți acoperi obiectivul camerei utilizând micul capac glisant. Acesta se găsește sub cameră. Glisați spre stânga pentru a acoperi obiectivul sau glisați spre dreapta pentru a-l descoperi.



În setările pentru Skype, puteți testa camera sau seta nivelul de zoom.

Conectare - Cont nou

Cu televizorul conectat la Internet și camera TV instalată sau încorporată, puteți porni Skype pe televizorul dvs.

Pentru a deschide pagina de conectare Skype, apăsați pe **Acasă** pentru a deschide meniul Acasă, selectați **Skype** și apăsați pe **OK**.

Introduceți valorile adecvate pentru parametrii **Nume Skype** și **Parolă**, selectați **Conectare** și apăsați pe **OK**. Meniul Skype apare pe ecran.

V-ați uitat numele sau parola Skype?

Porniți Skype la calculator pentru a obține o parolă temporară de la Skype.

Creați un cont nou

Dacă încă nu dețineți un Nume și o Parolă de Skype, puteți crea un cont nou în pagina de conectare afișată pe televizor.

1 - În pagina de conectare, selectați **Cont nou** și apăsați pe **OK**.

2 - Creați noul dvs. cont.

- Nume complet

Introduceți numele dvs. complet.

- Nume Skype

Introduceți un nume pentru numele Skype. Numele dvs. Skype va fi afișat pe lista de contacte a altor utilizatori Skype. Un nume Skype trebuie să înceapă cu o literă, majusculă sau literă mică. Trebuie să aibă între 6 și 32 de caractere și poate conține numere. Numele Skype nu pot conține spații.

- Parolă

Introduceți parola. O parolă trebuie să aibă între 6 și 20 de caractere și trebuie să conțină cel puțin o literă sau un număr. Parolele nu pot conține caractere speciale, precum semnul de marcă înregistrată, marcate de listă sau simbolul euro. O parolă Skype nu poate conține spații.

- E-mail

Introduceți adresa dvs. de e-mail

3 - Citiți și acceptați **Condițiile de utilizare** Skype.

4 - Dacă noul dvs. cont a fost acceptat, sunteți conectat.

Vă puteți edita sau finaliza **profilul Skype** la calculator. Pomiți Skype la calculator, conectați-vă cu numele Skype și parola și deschideți-vă profilul Skype. Puteți schimba imaginea profilului, puteți adăuga un mesaj de stare de spirit sau stabili setările de confidențialitate.

Fără apeluri de urgență



Fără apeluri de urgență - Skype nu este un înlocuitor al telefonului și nu poate fi utilizat pentru apeluri de urgență.

7.3

Contacte

Pagina Contacte

În pagina **Contacte** puteți vedea o listă a contactelor dvs. Skype. Contactele sunt afișate cu numele Skype ale acestora. În această pagină, puteți adăuga, bloca sau șterge contacte. Puteți vizualiza detaliile unui contact sau istoricul apelurilor derulate cu acest contact.

Informații contact

Pentru a vizualiza detaliile unui contact, selectați un contact și apăsați pe **INFO**.

Istoric contacte

Pentru a vizualiza apelurile efectuate cu un prieten, apăsați pe **Istoric contacte**.

La conectarea cu un alt cont Skype la acest televizor, istoricul tuturor contactelor aferente contului dvs. este șters.

Statut online

Pentru a afla dacă un contact este online, verificați pictograma de statut online de lângă numele Skype al contactului respectiv. Ca toți utilizatorii, statutul dvs. online este, de asemenea, afișat în paginile de contacte ale persoanelor respective. Dar, tot ca alți utilizatori, vă puteți modifica statutul online.

1 - În pagina Contacte, apăsați pe **OPTIONS** și selectați **Statut online**.

2 - În listă, selectați un statut și apăsați pe **OK**.

La fiecare pomire a televizorului, statutul dvs. revine la starea **Online**.



- Online

Aceasta este setarea uzuală când vă conectați la Skype. Contactele dvs. pot vedea că sunteți online și vă pot conecta.



- Plecat

Contactele pot vedea că sunteți conectat, dar nu vizionați în mod necesar un program TV. Contactele pot încerca, în continuare, să vă apeleze.



- Nu deranjați

Contactele dvs. pot vedea că sunteți online, dar nu doriți să fiți deranjat. Contactele vă pot apela; veți fi alertat prin intermediul unui sunet.



- Invizibil

Veți apărea ca fiind offline pentru toate contactele dvs., dar puteți utiliza în continuare Skype ca de obicei. Puteți utiliza Skype fără a fi deranjat de apelurile primite.



- Offline

Se afișează automat atunci când nu sunteți conectat la Skype. De asemenea, vă puteți seta personal statutul la Offline.

Numere de telefon fix sau mobil

Puteți adăuga, în lista dvs. de contacte, un număr de telefon fix sau mobil. Un asemenea contact va fi marcat cu această pictogramă.



Adăugare contact

În cazul în care cunoașteți numele Skype sau adresa de e-mail a unui prieten, îl puteți adăuga cu ușurință pe lista dvs. de contacte. Dacă nu cunoașteți aceste informații, puteți încerca să căutați după nume.

1 - În bara de meniuri, selectați pagina **Contacte**. Puteți apăsa pe **LIST** sau pe pentru a trece la bara de meniuri.

2 - Apăsați pe **Adăugare contact**.

3 - În câmpul de text, introduceți un nume Skype, o adresă de e-mail sau un nume. Utilizați tastatura telecomenzii pentru a introduce textul.

4 - Selectați **Căutare** și apăsați pe **OK**.

5 - Skype va găsi utilizatorii care se potrivesc căutării dvs.

Pentru a afla dacă ați selectat persoana pe care o căutați, apăsați pe **INFO** pentru detaliile contactului respectiv.

6 - Dacă aceasta este persoana pe care o căutați, selectați **Adăugare** și apăsați pe **OK**.



Contactul nou adăugat trebuie să accepte solicitarea dvs. de adăugare a numelui său pe lista dvs. de contacte. Până la acceptarea solicitării dvs., noul contact apare offline.

Acceptarea unei solicitări de contact

Alți utilizatori Skype vă pot invita pe lista lor de contacte. Veți fi notificat de solicitarea acestora, solicitare pe care o puteți accepta sau declina.

Blocarea unui contact

Puteți bloca încercările oricărui utilizator Skype de a vă găsi online. Un contact blocat nu va putea lua legătura cu dvs. prin intermediul Skype. Un contact blocat nu va fi notificat, iar dvs. veți apărea întotdeauna ca fiind Offline în lista de contacte a contactului blocat.

În pagina  **Contacte**, selectați un contact și apăsați pe  **Blocare contact**.

Puteți întotdeauna să deblocați un contact. Pentru a debloca, selectați contactul din listă și apăsați pe  **Debloc. contact**.



În lista de contacte, un contact deblocat prezintă această pictogramă.

Pentru a vizualiza o listă de contacte blocate, apăsați pe  **OPTIONS** și selectați **Contacte blocate**. Pentru a debloca o persoană din listă, selectați numele și apăsați pe **OK**.

7.4



Apelarea cu Skype

Apel video și vocal

Efectuarea unui apel video

Cu apelul video, vă puteți apela și vizualiza prietenii gratuit pe ecranul televizorului.





Efectuarea unui apel video

În pagina  **Contacte**, selectați persoana pe care doriți să o apelați, apoi selectați butonul  **Apel video** și apăsați pe **OK**.

În cazul în care contactul are o cameră conectată și acceptă apelul, puteți vedea persoana respectivă la televizor, în format ecran complet. Când camera TV este pomită, LED-ul indicator albastru luminează. În ecranul mic de pe televizorul dvs., puteți controla ce anume poate vedea interlocutorul dvs.

Pentru a anula sonorul microfonului în timp ce efectuați apelul, apăsați pe  **Mut**.

Pentru a opri camera, apăsați pe  **Cameră oprit**.

Pentru mărirea și pentru încadrarea camerei, apăsați pe  **Zoom**. Acum, puteți să apăsați pe  **Micșorare** sau pe  **Mărire**. Puteți utiliza săgețile pentru încadrarea camerei. Când mărirea și încadrarea vă satisfac, apăsați pe  **Setare zoom**.

Pentru a încheia un apel, selectați butonul **Final apel** și apăsați pe **OK**.

Efectuarea unui apel vocal

Puteți efectua un apel vocal fără semnal video, cu camera oprită.

Pentru a efectua un apel vocal fără semnal video, selectați contactul, apoi selectați butonul  **Apel vocal** și apăsați pe **OK**.

Pentru a anula sonorul microfonului în timp ce efectuați apelul, apăsați pe  **Mut**.

Pentru a încheia apelul vocal, selectați butonul **Final apel** și apăsați pe **OK**.

În timpul unui apel vocal, aveți însă posibilitatea de a comuta la apelul video. Pentru a comuta la apelul video, apăsați pe  **Cameră activ**.

Un contact vă poate adăuga la un apel vocal cu mai mulți participanți. Nu puteți adăuga personal un participant suplimentar.

Apelarea posturilor telefonice fixe, respectiv mobile

Skype permite și apelarea posturilor telefonice fixe și a telefoanelor mobile. Pentru a apela posturi telefonice, trebuie să achiziționați un credit Skype, utilizând calculatorul. Puteți achiziționa un credit Skype sau un abonament Skype.

Apelarea unui post telefonic

1 - Selectați  **Apelare telefoane** în bara de meniuri. Puteți apăsa pe  **LIST** pentru a trece la bara de meniuri.

2 - Introduceți numărul de telefon cu ajutorul butoanelor telecomenzii sau selectați numerele de la tastatura de pe ecran.

Pentru a introduce semnul + (plus), apăsați pe  **+**.

Pentru a introduce semnul * (asterisc), apăsați pe  *****.

Pentru a introduce semnul # (diez), apăsați pe  **#**.

Pentru a șterge o cifră, apăsați pe  **Ștergere**.

3 - Când ați introdus numărul complet, selectați butonul **Apel** și apăsați pe **OK** pentru a începe apelarea.

Pentru a anula sonorul microfonului în timp ce efectuați apelul, apăsați pe  **Mut**.

Pentru a încheia un apel telefonic, selectați butonul **Final apel** și apăsați pe **OK**.

Lista posturilor telefonice apelate recent

Dacă anterior ați mai apelat unele posturi telefonice prin intermediul Skype, puteți selecta un număr de telefon din lista situată în stânga paginii.

Pentru a șterge numărul de telefon selectat, apăsați pe  **Șt nr.**

Pentru a adăuga acest număr de telefon la lista de contacte, apăsați pe  **Adăug. la contacte**.

Pentru a șterge toate numerele de telefon, apăsați pe  **Șt tot**.



Fără apeluri de urgență - Skype nu este un înlocuitor al telefonului și nu poate fi utilizat pentru apeluri de urgență.

Primirea unui apel

Când sunteți conectat la Skype și vizionați un program TV, veți fi notificat cu privire la un apel primit prin intermediul unui mesaj afișat pe ecran. În notificare se precizează apelantul, iar dvs. puteți accepta sau refuza apelul. Pentru a accepta apelul, selectați butonul **Răspuns** din notificare și apăsați pe **OK**.

Pentru a refuza, selectați butonul **Refuză** și apăsați pe **OK**.

De asemenea, solicitările de contacte noi vor fi afișate imediat.

Utilizarea Skype pe durata filmelor închiriate și a funcției Pause TV

În timpul vizionării unui film închiriat de la un fumizor sau magazin video, sau în timp ce utilizați Pause TV, acceptarea unui apel Skype va întrerupe filmul sau programul aflat în pauză. Pentru a relua vizionarea filmului închiriat, este necesar să reveniți la magazinul video sau la serviciul de transmisie. Unele magazine video și servicii nu permit repomirea filmului. Partea de program memorată cu funcția Pause TV se va pierde.

Utilizarea Skype în timpul înregistrărilor

În timpul înregistrării unui program pe un hard disk USB, veți fi notificat în cazul primirii unui apel, notificarea conținând și identitatea apelantului. Televizorul nu permite acceptarea unui apel Skype pe durata înregistrării. Puteți răspunde cu ușurință la apel din pagina **Recent**, după încheierea înregistrării.

Notificări contact

În afara apelurilor normale, puteți primi notificări și atunci când contactele dvs. sunt online sau offline. Puteți dezactiva aceste notificări de contact în pagina **Setări**.

Apeluri recente

În pagina **Recent**, puteți vizualiza evenimentele Skype recente.

Cel mai recent eveniment Skype este afișat primul. Acesta indică identitatea contactului, tipul evenimentului (apel video sau apel telefonic), precum și ora la care s-a produs.

Ca și în pagina Contacte, puteți efectua un apel video, un apel vocal sau un apel telefonic către un contact selectat.

Istoric

Durata de păstrare a evenimentelor Skype în această listă de istoric este dependentă de numărul contactelor de care dispuneți și de intensitatea de utilizare a programului Skype. De asemenea, dacă vă conectați la un alt cont Skype pe acest televizor, istoricul recent va fi șters.

Mesagerie vocală

Dacă primiți un apel pe Skype la care nu puteți răspunde, apelantul poate lăsa un mesaj vocal în sistemul de mesagerie vocală Skype.

Pentru a lăsa un mesaj în sistemul de mesagerie vocală al unui contact, este necesar să configurați mesageria vocală Skype la calculatorul dvs.

Dacă nu ați configurat mesageria vocală pentru dvs., dar contactul care a sunat și-a configurat sistemul propriu de mesagerie vocală, persoana respectivă poate lăsa un mesaj vocal pentru dvs.

În pagina **Mesagerie vocală**, puteți reda mesajele vocale care v-au fost lăsate. Dacă în apropierea pictogramei de mesagerie vocală din bara de meniuri este afișat un număr, înseamnă că aveți un mesaj vocal nou - **1**.

Redarea unui mesaj vocal

Pentru redarea unui mesaj vocal, selectați pictograma de mesagerie vocală din bara de meniuri, selectați noul mesaj vocal din listă și apăsați pe **OK**. Puteți asculta noul mesaj vocal ori de câte ori doriți. Totuși, la părăsirea paginii **Mesagerie vocală**, toate mesajele vocale redade vor fi șterse din listă.

Ca și în pagina Contacte, puteți efectua un apel video, un apel vocal sau un apel telefonic către un contact selectat.

7.5

Credit Skype

În Skype, puteți achiziționa un **credit Skype** sau un **abonament Skype**. Având la dispoziție un credit Skype sau un abonament Skype, puteți apela posturi telefonice fixe sau telefoane mobile prin intermediul televizorului.

Cumpără credit Skype

Pentru a achiziționa un credit Skype sau un abonament Skype, conectați-vă la Skype de la calculator. Creditul Skype achiziționat va fi disponibil la conectarea la Skype prin intermediul televizorului.

Volumul creditului sau informațiile privind abonamentul sunt afișate pe fiecare pagină atunci când efectuați un apel.

Credit Skype limitat

Veți fi notificat în cazul în care creditul este prea redus pentru a efectua un apel.

7.6

Setări Skype

Conectare automată

Puteți seta Skype să execute automat conectarea la pomirea televizorului. Nu trebuie să introduceți numele Skype sau parola.

Navigați la bara de meniuri și selectați **Setări** pentru a deschide pagina Setări.

Selectați **Conectare automată** și apăsați pe **OK** pentru a bifa sau debifa.

Notificări contact

Puteți primi sau bloca notificările de statut online ale contactelor dvs. în timp ce urmăriți un program TV.

Navigați la bara de meniuri și selectați  **Setări** pentru a deschide pagina Setări.
Selectați **Notificări contact** și apăsați pe **OK** pentru a bifa sau debifa.

Statut online

Vă puteți modifica propriul statut online.

Navigați la bara de meniuri și selectați  **Setări** pentru a deschide pagina Setări.
Selectați **Statut online**, apoi selectați statutul online pe care doriți să-l vizualizeze contactele dvs. atunci când sunteți online și apăsați pe **OK**.

Volum ton de apel

Puteți regla volumul tonului de apel Skype.





Navigați la bara de meniuri și selectați  **Setări** pentru a deschide pagina Setări.
Selectați **Vol. ton de apel** și reglați volumul cu ajutorul săgeților sus și jos.

Test cameră

Puteți testa funcționalitatea camerei și a microfonului Skype. De asemenea, puteți mări și încadra imaginea camerei astfel încât aceasta să cuprindă în câmpul vizual exact ceea ce doriți să vadă contactele dvs.

Navigați la bara de meniuri și selectați  **Setări** pentru a deschide pagina Setări.
Selectați **Test cameră**. Va apărea imaginea surprinsă de cameră; iar atunci când vorbiți, volumul microfonului trebuie să indice nivelul vocii dvs.

Mărire și încadrare imagine

- 1 - Apăsați  **Zoom**.
- 2 - Apăsați pe  **Micșorare** sau pe  **Mărire**.
- 3 - Cu imaginea mărită, puteți deplasa cadrul camerei în sus, în jos, la stânga sau la dreapta pentru a obține o încadrare exactă a imaginii. Pentru deplasare, utilizați butoanele cu săgeți de la telecomandă.
- 4 - Apăsați pe  **Setare zoom** când ați terminat.

Volumul microfonului se reglează automat.

Schimbare parolă

Vă puteți schimba parola Skype curentă și introduce o nouă parolă.

- 1 - Navigați la bara de meniuri și selectați  **Setări** pentru a deschide pagina Setări.
- 2 - Selectați **Schimbare parolă**.
- 3 - Selectați câmpul text **Parola curentă** pentru a vă introduce parola.
- 4 - Selectați câmpul text **Parolă nouă** și introduceți o parolă nouă.
- 5 - Selectați câmpul text **Repetare parolă nouă** și introduceți din nou parola nouă.
- 6 - Apăsați pe **OK** pentru a trimite noua parolă în vederea confirmării.

7.7

Deconectare

Navigați la bara de meniuri și selectați  **Setări** pentru a deschide pagina Setări.
Selectați **Deconectare** pentru a închide Skype la televizor.

7.8

Condiții de utilizare

Citiți Termenii de utilizare Skype la www.skype.com/go/tou

De asemenea, citiți Declarația de confidențialitate la www.skype.com/privacy

Jocuri

8.1

Redare joc

Cu o consolă de jocuri conectată la televizor, puteți reda jocuri la televizor.

Începere joc



Pomiți consola de jocuri și apăsați pe , selectați pictograma setată pentru consola de jocuri (de ex., Joc sau Jucător) și apăsați pe **OK** pentru a vizualiza jocul.

Setare Joc ideală

La unele jocuri, care necesită viteză și precizie, configurați televizorul la setarea **Joc** ideală înainte de a începe jocul. În cazul în care consola de jocuri este adăugată ca dispozitiv de tip **Joc** în meniul Sursă (listă de conexiuni), televizorul este configurat automat la setarea **Joc** ideală.

Dacă tipul consolei de jocuri este setat la **Jucător** și se utilizează în cea mai mare parte a timpului ca player de discuri, lăsați tipul dispozitivului setat la **Jucător**.

Pentru configurarea manuală a televizorului la setarea ideală . . .

- 1 - Apăsați pe , selectați  **Configurare**, apoi apăsați pe **OK**.
- 2 - Selectați **Setări TV** > **Imagine** > **Joc sau calculator**, apoi apăsați pe **OK**.
- 3 - Selectați **Joc** și apăsați pe **OK**.
- 4 - Apăsați pe , în mod repetat, dacă este necesar, pentru a închide meniul. Nu uitați să readuceți setarea pentru Joc sau calculator înapoi la **Oprit** când opriți redarea jocului.

În **Asistență**, apăsați pe  **Listă** și căutați **Consolă de jocuri, conectare** pentru conectarea unei console de jocuri la televizor.

8.2

Jocuri în doi

Ce este un joc cu doi jucători

În cazul unui joc cu mai mulți jucători și ecrane divizate, puteți seta televizorul să afișeze fiecare ecran sub forma unui ecran complet. Fiecare jucător vede numai partea proprie din joc, pe întreg ecranul. Televizorul utilizează tehnologia 3D pentru afișarea ecranelor.

Pentru a vizualiza cele două imagini diferite în format text complet, aveți nevoie de o pereche de ochelari 3D pentru fiecare jucător.





De ce aveți nevoie

Pentru a juca un joc cu doi jucători la acest televizor, aveți nevoie de un kit pentru doi jucători, cu 2 ochelari 3D pasivi - Philips PTA436 (vândut separat). De asemenea, consola de jocuri trebuie conectată prin intermediul HDMI.

Jucați un joc cu doi jucători

Pentru a începe un joc cu doi jucători . . .

- 1 - Apăsați pe  **Sursă**, selectați consola de jocuri și apăsați pe **OK**.
 - 2 - Pe consola de jocuri, pomiți jocul și selectați modul cu jucători multipli sau cu doi jucători. Selectați modul pentru vizionarea ecranului divizat.
 - 3 - La televizor, apăsați pe  **OPTIONS**, selectați  **Imagine și sunet**, selectați **Jocuri în 2** și apăsați pe **OK***
 - 4 Selectați formatul în care este afișat pe ecran jocul cu ecran divizat, **Paralel** sau **Sus/jos** și apăsați pe **OK**. Televizorul afișează cele 2 ecrane ca ecrane integrale.
- Pentru a viziona cele 2 ecrane diferite, fiecare jucător își pune una dintre perechile de ochelari - jucătorul 1 sau jucătorul 2.

În interiorul sau în exteriorul vizualizării cu ecran divizat

În vizionarea cu ecran divizat pentru doi jucători, puteți comuta înainte și înapoi din ecranul divizat la vizualizare combinată, pentru a putea citi meniul jocului sau scorurile jocului. Pentru a comuta între vizualizări, apăsați pe butonul **OK** de pe telecomanda televizorului.

Oprirea unui joc cu doi jucători

Pentru a opri vizualizarea ecranului divizat pentru doi jucători, apăsați pe  și selectați o altă activitate.



* Dacă opțiunea Jocuri în 2 nu este disponibilă în meniu, apăsați pe butonul **3D** de la telecomandă, selectați **2D** și apăsați pe **OK**.

Specificațiile televizoarelor

Protecția mediului

Economisirea energiei

Economisirea energiei reunește setările TV care contribuie la protecția mediului.

Când vizionați canale TV, apăsați pe tasta  pentru a deschide **Setări ecologice**. Setările active sunt marcate cu semnul  .

Apăsați din nou pe  pentru a închide.

Economie de energie

Această opțiune de imagine inteligentă setează imaginea, împreună cu Ambilight, la varianta cea mai eficientă, ideală din punct de vedere energetic. Pentru a pomi, selectați **Econ. energie** din Setări eco și apăsați **OK**.

Pentru a opri Econ. energie, selectați altă setare Smart picture.

Dezactivare ecran

Dacă doar ascultați muzică, puteți dezactiva ecranul televizorului pentru a economisi energie. Selectați **Dezactivare ecran** și apăsați pe **OK**. Pentru a activa din nou ecranul, apăsați pe orice buton de la telecomandă.

Senzor de lumină

Pentru a economisi energie, senzorul încorporat de lumină ambiantă reduce luminozitatea ecranului televizorului atunci când lumina ambiantă își diminuează intensitatea. Senzorul de lumină încorporat, alături de tehnologia Ambilight, reglează automat imaginea în funcție de condițiile de iluminare ale camerei. Pentru a activa senzorul, selectați **Senzor de lumină** și apăsați pe **OK**. Pentru a dezactiva senzorul, apăsați din nou pe **OK**.

Oprire cronometru

Dacă nu apăsați pe un buton de la telecomandă în interval de 4 ore sau dacă televizorul nu primește semnal timp de 10 minute, televizorul se oprește automat, pentru economisirea energiei. Selectați **Oprire cronometru**.

Dacă utilizați televizorul ca monitor sau utilizați un receptor digital pentru a viziona un program TV (un Set-top box - STB) și nu utilizați telecomanda televizorului, dezactivați oprirea automată.

În afara acestor setări ecologice, televizorul dispune și de reglaje ecologice în ceea ce privește consumul de putere.

Consum redus în regim standby

Circuitele de înaltă clasă și foarte avansate reduc consumul de energie al televizorului la un nivel extrem de scăzut, fără a se pierde funcționalitatea constantă în standby.

Gestionarea consumului de energie

Gestionarea avansată a consumului de energie a acestui televizor asigură cea mai eficientă utilizare a energiei acestuia. Puteți verifica modul în care setările dvs. personalizate pentru televizor, nivelul de luminozitate al imaginilor de pe ecran și condițiile de lumină ambiantă determină consumul relativ de energie.

Pentru a controla consumul relativ de energie, apăsați pe  > **Configurare** > **Vizualizare demonstrații** > **Control activ** și apăsați pe **OK**. Selectați o setare pentru a verifica valorile corespunzătoare.

Eticheta energetică europeană

Eticheta energetică europeană vă informează asupra clasei de eficiență energetică a acestui produs. Cu cât clasa de eficiență energetică a produsului este mai ecologică, energia consumată de acesta este mai redusă.

Pe etichetă, găsiți clasa de eficiență energetică, consumul de curent mediu al acestui produs când este în uz și consumul de curent mediu pentru 1 an. De asemenea, puteți găsi valorile de consum electric al acestui produs pe site-ul Web Philips pentru țara dvs. la

www.philips.com/TV

Eticheta ecologică

Philips se concentrează continuu pe reducerea impactului asupra mediului al produselor sale de consum inovatoare. Eforturile noastre sunt direcționate spre îmbunătățirea aspectului ecologic în timpul fabricării, reducerea substanțelor nocive, utilizarea eficientă energetică, instrucțiunile de casare și reciclarea produsului.



Datorită eforturilor noastre pentru mediu, acest televizor a primit distincția **European Ecolabel** – floarea – (www.ecolabel.eu).

Puteți găsi informații detaliate despre consumul de energie în standby, politica de acordare a garanției, piesele de schimb și reciclarea acestui televizor pe site-ul Web Philips pentru țara dvs. la www.philips.com

Casare

Casarea produsului și a bateriilor uzate

Produsul dvs. este proiectat și fabricat din materiale și componente de înaltă calitate, care pot fi reciclate și reutilizate.



Când acest simbol în formă de pubelă tăiată este atașat la un produs, înseamnă că produsul este acoperit de Directiva Europeană 2002/96/CE.



Vă rugăm să vă informați cu privire la sistemul de colectare separată pentru produse electrice și electronice.

Aționați conform reglementărilor locale și nu aruncați produsele vechi împreună cu gunoiul menajer uzual. Scoaterea din uz corectă a produselor vechi ajută la prevenirea consecințelor cu potențial negativ asupra mediului și sănătății umane.

Produsul dumneavoastră conține baterii asupra cărora se aplică Directiva Europeană 2006/66/CE, ce nu pot fi evacuate împreună cu gunoiul menajer.



Vă rugăm să vă informați cu privire la reglementările locale referitoare la colectarea separată a bateriilor, întrucât scoaterea din uz corectă ajută la prevenirea consecințelor cu potențial negativ asupra mediului și sănătății umane.

9.2

Alimentare

Specificațiile produsului pot fi modificate fără preaviz. Pentru mai multe detalii privind specificațiile acestui produs, consultați www.philips.com/support

Alimentare

- Sursă de alimentare de la rețea: 220 - 240 V c.a. +/-10%
- Temperatură ambientă: de la 5 °C la 35 °C
- Consum de energie în standby: < 0,1 W
- Funcții pentru economisirea energiei: Senzor de lumină, mod Eco, Dezactivare sonor imagine (pentru radio), Cronometru deconectare automată, meniu Setări ecologice.

Clasa de putere menționată pe placa de tip a produsului reprezintă consumul de energie pentru acest produs în timpul utilizării casnice normale (IEC 62087 Ed.2). Puterea nominală maximă, menționată între paranteze, este utilizată pentru siguranța electrică (IEC 60065 Ed. 7.2).

9.3

Recepție

- Intrare antenă: 75 ohmi, coaxial (IEC75)
- Benzi pentru tuner: Hyperband, S-Channel, UHF, VHF
- DVB: DVB-T (terestru, antenă) COFDM 2K/8K, DVB-T2: numai pentru tipuri de televizoare '... T/12', DVB-C (cablu) QAM
- Redare video analogică: NTSC, SECAM, PAL
- Redare video digitală: MPEG2 SD/HD (ISO/IEC 13818-2), MPEG4 SD/HD (ISO/IEC 14496-10)
- Redare audio digitală (ISO/IEC 13818-3)

- Consultați țările selectate pe plăcuța cu date tehnice a televizorului
- Intrare antenă de satelit: 75 ohmi, tip F
- Domeniu frecvențe de intrare: 950 până la 2150 MHz
- Domeniu nivel intrare: 25 - 65 dBm
- DVB-S/S2 QPSK, rată simbol 2 - 45 M simboluri, SCPC și MCPC
- Sateliți acceptați: Astra 19.2°E, Astra 23.5°E, Astra 28.2°E, Hotbird 13.0°E, TürkSat 42.0°E, Eutelsat 7°W, Thor 1°W
- Suport Astra HD+
- LNB: DiSEqC 1.0, de la 1 până la 4 LNB-uri acceptate, Selecție polaritate 14/18V, Selecție bandă 22 kHz, Mod explozie ton, Curent LNB max. 300 mA
- Consultați țările selectate pe plăcuța cu date tehnice a televizorului

9.4

Afișaj

Tip

- Dimensiune diagonală ecran:
 - 42PFL7008: 107 cm / 42 inch
 - 47PFL7008: 119 cm / 47 inch
 - 55PFL7008: 140 cm / 55 inch
- Rezoluție afișaj: 1920 x 1080p
- 3D: Easy 3D, Ecran complet pentru jocuri în doi, Adâncime 3D premium, Conversie 2D - 3D premium

Rezoluții intrare

Formate video

Rezoluție - Rată de reîmprospătare

- 480i - 60 Hz
- 480p - 60 Hz
- 576i - 50 Hz
- 576p - 50 Hz
- 720p - 50 Hz, 60 Hz
- 1080i - 50 Hz, 60 Hz
- 1080p - 24 Hz, 25 Hz, 30 Hz
- 1080p - 50 Hz, 60 Hz

Formate pentru calculator

Rezoluții (printre altele)

- 640 x 480p - 60 Hz
- 800 x 600p - 60 Hz
- 1024 x 768p - 60 Hz
- 1280 x 768p - 60 Hz
- 1360 x 765p - 60 Hz
- 1360 x 768p - 60 Hz
- 1280 x 1024p - 60 Hz
- 1920 x 1080p - 60 Hz

9.5

Sunet

Smart Stereo 3D wOOx

- Putere de ieșire (RMS): 25 W

- Îmbunătățire sunet: Echilibrare automată a volumului, Clear Sound, Incredible surround, Incredible Surround 3D

9.6

Multimedia

Conexiuni

- USB 2.0
- LAN Ethernet RJ-45
- Wi-Fi 802.11b/g/n (încorporat)

Sisteme de fișiere USB acceptate

- FAT 16, FAT 32, NTFS

Formate de redare

- Containere: 3GP, AVCHD, AVI, DivX®, MPEG-PS, MPEG-TS, MPEG-4, Matroska (MKV), Quicktime (MOV, M4V, M4A), Windows Media (ASF/WMV/WMA)
- Codecuri video: DivX®, MPEG-1, MPEG-2, MPEG-4 Part 2, MPEG-4 Part 10 AVC (H264), VC-1, WMV9
- Codecuri audio: AAC, HE-AAC (v1/v2), AMR-NB, Dolby Digital, Dolby Digital Plus, DTS 2.0 + Digital Out™, MPEG-1/2/2.5 Layer I/II/III (inclusiv MP3), WMA (v2 - v9,2), WMA Pro (v9/v10)
- Subtitrări:
 - Formate: SAMI, SubRip (SRT), SubViewer (SUB), MicroDVD (TXT), mplayer2 (TXT), TMPlayer (TXT), subtitrări DivX®
 - Codificări caractere: UTF-8, Europa Centrală și de Est (Windows-1250), Chirilice (Windows-1251), Greacă (Windows-1253), Turcă (Windows-1254), Europa de Vest (Windows-1252)
- Codecuri de imagine: JPEG
- Limitări:
 - Rata totală de biți maximă acceptată pentru un fișier media este de 30 Mbps.
 - Rata de biți video maximă acceptată pentru un fișier media este de 20 Mbps.
 - MPEG-4 AVC (H.264) este acceptat până la High Profile @ L4.1.
 - VC-1 este acceptat până la Advanced Profile @ L3.

Wi-Fi Certified Miracast™

Acest televizor acceptă dispozitive WiDi 4.x.

DivX®

În **Asistență**, apăsați pe  **Listă** și căutați **DivX® VOD** pentru mai multe informații.

Software pentru server media acceptat (DMS)

- PC - Microsoft Windows XP, Vista sau Windows 7
 - Puteți utiliza orice software de server media DLNA certificat®.
 - Microsoft - Windows Media Player
- Mac OS X
 - Puteți utiliza orice software de server media DLNA certificat®.
- Dispozitive mobile
 - Philips MyRemote - iOS, Android
 - Este posibil ca interoperabilitatea și performanțele să varieze, în funcție de caracteristicile dispozitivului mobil și de programul software utilizat.

Reglementări ESD

Acest aparat întrunește criteriile de performanță A pentru ESD. În cazul în care aparatul nu repornește în modul de partajare a fișierelor din cauza unei descărcări electrostatice, este necesară intervenția utilizatorului.

9.7

Conectivitate

În spatele televizorului

- Scart (adaptor inclus): Audio S/D, intrare CVBS, RGB
- YPbPr: Y Pb Pr (adaptor inclus), Audio S/D (mini-jack stereo 3,5 mm)
- Intrare audio (DVI la HDMI) (mini-jack stereo 3,5 mm)
- 3 intrări HDMI cu ARC (3D)
- Leșire audio S/D - afișare sincronizată (optică, Toslink)
- Rețea LAN - (RJ45)

Parte laterală televizor

- 1 intrare HDMI cu ARC (3D)
- 3x USB 2.0
- Slot interfață comună (CAM)
- Cască (mini-jack stereo 3,5 mm)

9.8

Dimensiuni și greutate

42PFL7x08

Lățime 953 mm - Înălțime 556 mm - Adâncime 36 mm - Greutate ±13 kg
... cu suport TV - Înălțime 633 mm - Adâncime 205 mm - Greutate ±15 kg

47PFL7x08

Lățime 1064 mm - Înălțime 619 mm - Adâncime 36 mm - Greutate ±15 kg
... cu suport TV - Înălțime 696 mm - Adâncime 225 mm - Greutate ±17 kg



55PFL7x08

Lățime 1235 mm - Înălțime 715 mm - Adâncime 36 mm - Greutate ±19 kg
... cu suport TV - Înălțime 792 mm - Adâncime 280 mm - Greutate ±21 kg

UMv 3104 327 0084.6 - 070813

Software televizor

Versiune software



Pentru a vizualiza versiunea curentă a software-ului TV, apăsați pe , selectați  **Configurare** și apăsați pe **OK**.
 Selectați **Setări software** și apăsați pe **OK**.
 Selectați **Informații despre progr. curent** și consultați
Versiune: . . .

Actualizare software

Actualizare software de pe Internet

Dacă televizorul este conectat la Internet, este posibil să primiți un mesaj de la TP Vision pentru a actualiza software-ul televizorului. Aveți nevoie de o conexiune de Internet de mare viteză (bandă largă).

Dacă primiți acest mesaj, vă recomandăm să efectuați actualizarea. Selectați **Actualizare**. Umați instrucțiunile de pe ecran.



De asemenea, puteți căuta personal actualizări noi. Pentru a căuta o actualizare, apăsați pe , selectați  **Configurare** și apăsați pe **OK**.
 Selectați **Actualizare software** și apăsați pe **OK**. Umați instrucțiunile de pe ecran.

După ce s-a încheiat actualizarea, televizorul se oprește și repornește din nou, în mod automat. Așteptați repomirea automată a televizorului. Nu utilizați comutatorul de pomire  al televizorului.

Actualizare software de pe USB

Poate fi necesară actualizarea software-ului televizorului. Aveți nevoie de un calculator cu o conexiune de Internet de mare viteză și un dispozitiv de memorie USB pentru a încărca software-ul pe televizor. Utilizați un dispozitiv de memorie USB cu spațiu liber de 256 MB. Asigurați-vă că protecția la scriere este dezactivată.

1 Începeți actualizarea pe televizor

Pentru a începe actualizarea software, apăsați pe , selectați  **Configurare** și apăsați pe **OK**.
 Selectați **Actualizare software** > **USB** și apăsați pe **OK**.

2 - Identificați televizorul.

Inserați dispozitivul de memorie USB într-una din conexiunile USB ale televizorului, selectați **Pornire** și apăsați **OK**. Pe dispozitivul de memorie USB va fi scris un fișier de identificare.

3 Descărcați software-ul pentru televizor

Introduceți dispozitivul de memorie USB în calculator. Pe dispozitivul de memorie USB, localizați fișierul **update.htm** și dați dublu clic pe acesta. Dați clic pe **Trimitere ID**. Dacă noul software este disponibil, descărcați fișierul .zip. După descărcare, decompriți fișierul și copiați fișierul **autorun.upg** pe dispozitivul de memorie USB. Nu plasați acest fișier într-un folder.

4 Actualizați software-ul pentru televizor

Inserați din nou dispozitivul de memorie USB în televizor. Actualizarea pomește automat. Televizorul se oprește automat timp de 10 secunde și apoi pomește din nou. Vă rugăm așteptați.



Nu . . .

- utilizați telecomanda
- scoateți dispozitivul de memorie USB din televizor

Dacă o are loc o pană de curent în timpul actualizării, nu scoateți dispozitivul de memorie USB din televizor. Când alimentarea cu energie electrică revine, actualizarea va continua.

La sfârșitul actualizării, pe ecran apare mesajul **Operație reușită**. Scoateți dispozitivul de memorie USB și apăsați pe butonul  de la telecomandă.

Nu . . .

- apăsați pe  de două ori
- utilizați comutatorul  de la televizor

Televizorul se oprește automat (timp de 10 secunde) și apoi pomește din nou. Așteptați.

Software-ul televizorului a fost actualizat. Puteți utiliza televizorul din nou.

Pentru a împiedica o actualizare accidentală a software-ului televizorului, ștergeți fișierul **autorun.upg** de pe dispozitivul de memorie USB.

Software open source

Acest televizor conține software open source. Prin prezenta, TP Vision Netherlands B.V. se oferă să livreze la cerere o copie a codului sursă complet corespunzător pentru acele pachetele de software open source cu drepturi de autor utilizate în cadrul acestui produs, pentru care această ofertă este solicitată prin licențele respective.

Această ofertă este valabilă maximum trei ani de la achiziția produsului pentru oricine primește aceste informații. Pentru a obține codul sursă, scrieți în limba engleză la adresa . . .

Intellectual Property Dept.

TP Vision Netherlands B.V.
 C.P. 80077
 5600 KA Eindhoven
 Olanda

Licență open source

Suport

11.1

Înregistrare

Înregistrați-vă televizorul și bucurați-vă de o serie de beneficii printre care asistență integrală (inclusiv materiale pentru descărcare), acces privilegiat la informații despre produse noi, oferte și reduceri exclusive, ocazia de a câștiga premii și chiar de a participa la sondaje speciale despre noile lansări.



Vizitați www.philips.com/welcome



11.2

Utilizarea opțiunilor de asistență și căutare



Acest televizor oferă asistență pe ecran. Puteți găsi informațiile căutate în lista de subiecte sau citiți conținutul de Asistență sub forma unei cărți împărțite pe capitole.



Deschideți Asistență

Apăsați pe  pentru a deschide meniul Acasă. Selectați  **Asistență** și apăsați pe **OK**.

Pentru a vizualiza o listă de subiecte în ordine alfabetică, selectați fila  **Listă** în bara de meniuri. Pentru a citi conținutul de Asistență sub forma unei cărți, selectați  **Carte** în bara de meniuri.

Înainte de a executa instrucțiunile de Asistență, închideți Asistență.

Pentru a închide Asistență, apăsați pe  sau pe .

La majoritatea setărilor și a opțiunilor din meniuri, puteți să apăsați pe  (tasta albastră) pentru a citi unele informații despre setarea sau opțiunea selectată. Dacă informațiile despre setare sau opțiune sunt disponibile, puteți să apăsați din nou pe  (tasta albastră) pentru a deschide pagina relevantă din sistemul de Asistență.

Pentru unele activități, precum Teletext, tastele colorate au anumite funcții și nu pot deschide sistemul de Asistență.

Asistență pentru televizor pe tabletă, smartphone sau calculator

Puteți descărca sistemul de asistență pentru televizor pentru a-l citi pe smartphone, tabletă sau calculator.

Pentru a efectua mai ușor succesiuni extinse de instrucțiuni, puteți tipări pagina de Asistență relevantă de la calculator. Pentru a descărca Asistență (manualul utilizatorului), vizitați www.philips.com/support

Asistență online

Pentru a rezolva eventualele probleme legate de televizorul Philips, puteți consulta asistența noastră online. Puteți selecta limba dvs. și introduce numărul modelului pentru televizorul dvs.

Vizitați www.philips.com/support

Puteți găsi pe site-ul de asistență numărul de telefon de contact pentru țara dvs., precum și răspunsuri la întrebări frecvente (FAQ). În anumite țări, puteți discuta online cu unul din colaboratorii noștri și adresa întrebările dvs. direct sau prin e-mail

Puteți descărca software nou pentru televizor sau manualul, pentru a-l citi pe calculatorul dvs.

11.4

Asistență pentru clienți

Pentru asistență, puteți apela linia telefonică de asistență pentru clienți din țara dvs. Puteți găsi numărul de telefon în documentația tipărită care însoțește televizorul.

Sau consultați site-ul nostru Web www.philips.com/support

Modelul și numărul de serie al televizorului

Este posibil să vi se solicite să precizați numărul modelului și numărul de serie ale televizorului. Puteți găsi aceste numere pe eticheta de pe ambalaj ori pe eticheta cu tipul televizorului, de pe spatele televizorului, sau din partea inferioară a acestuia.

12

Drepturi de autor și licențe

12.1

HDMI



HDMI®

Termenii HDMI și HDMI High-Definition Multimedia Interface, precum și sigla HDMI, sunt mărci comerciale sau mărci comerciale înregistrate ale HDMI Licensing LLC în Statele Unite și în alte țări.

12.2

Dolby



Dolby®

Produs sub licența Dolby Laboratories. Dolby și simbolul D dublu sunt mărci comerciale ale Dolby Laboratories.

12.3

DTS 2.0 + Digital Out™



DTS 2.0 + Digital Out™

Fabricat sub licență cu nr. de brevete S.U.A: 5.956.674; 5.974.380; 6.487.535 și alte brevete S.U.A și din întreaga lume emise și în așteptare. DTS, simbolul și DTS și simbolul împreună sunt mărci comerciale înregistrate și DTS 2.0+Digital Out este o marcă comercială a DTS, Inc. Produsul include software. © DTS, Inc. Toate drepturile rezervate.

12.4

Skype



Skype™ este marcă comercială a Skype™ Limited sau a companiilor sale afiliate.

12.5

DLNA Certified®



© 2013 Digital Living Network Alliance. Toate drepturile rezervate.

© 2013 DLNA. Toate drepturile rezervate.

12.6

DivX Certified®



DESPRE VIDEO DIVX: DivX® este un format video digital creat de DivX, LLC, o filială a Rovi Corporation. Acesta este un dispozitiv DivX Certified® oficial, care redă conținut video DivX. Vizitați divx.com pentru mai multe informații și instrumente software pentru a vă converti fișierele în clipuri video DivX.

DESPRE DIVX VIDEO-ON-DEMAND: Acest dispozitiv DivX Certified® trebuie să fie înregistrat pentru a reda filme DivX Video-on-Demand (VOD) achiziționate.

Pentru a obține codul de înregistrare, localizați secțiunea DivX VOD în meniul de configurare a dispozitivului. Vizitați vod.divx.com pentru mai multe informații despre finalizarea înregistrării.

12.7

Microsoft

Windows Media

Windows Media este fie o marcă comercială înregistrată, fie o marcă comercială a Microsoft Corporation în Statele Unite și/sau în alte țări.

Microsoft PlayReady

Proprietarii de conținut utilizează tehnologia de accesare a conținutului Microsoft PlayReady™ pentru a-și proteja proprietatea intelectuală, inclusiv conținutul protejat prin drepturi de autor.

Acest dispozitiv utilizează tehnologia PlayReady pentru accesarea conținutului protejat PlayReady și/sau a conținutului protejat WMDRM. Dacă dispozitivul nu aplică în mod corespunzător restricțiile privind utilizarea conținutului, deținătorii conținutului pot solicita Microsoft să anuleze capacitatea dispozitivului de a consuma conținut protejat PlayReady. Anularea nu trebuie să afecteze conținutul neprotejat sau conținutul protejat de alte tehnologii de acces la conținut. Deținătorii de conținut pot solicita efectuarea unui upgrade la PlayReady pentru a permite accesul la conținutul respectiv. Dacă refuzați efectuarea unui upgrade, nu veți putea accesa conținut care necesită upgrade-ul respectiv.

12.8

Wi-Fi Alliance



Wi-Fi®, logo-ul Wi-Fi CERTIFIED, logo-ul Wi-Fi sunt mărci înregistrate ale Wi-Fi Alliance. **Wi-Fi CERTIFIED Miracast™**, **Miracast™** sunt mărci înregistrate ale Wi-Fi Alliance.

12.9

Software MHEG

Drepturile de autor pentru software-ul MHEG („Software”) din acest televizor („produsul”) și incluse pentru a vă permite să utilizați funcțiile de televiziune interactivă sunt proprietatea S&T CLIENT SYSTEMS LIMITED („proprietarul”). Se permite utilizarea Software-ului doar în combinație cu acest produs.

12.10

Alte mărci comerciale

Toate celelalte mărci comerciale înregistrate și neînregistrate aparțin proprietarilor lor.

Index

- 3**
- 3D, 2D în 3D 54
- 3D, avertisment pentru sănătate 55
- 3D, curățarea ochelarilor 54
- 3D, vizionare optimă 54

- A**
- Accentuare culoare 40
- Acces universal 45
- Activ și oprit 22
- Actualizare automată canale 29
- Ajustare automată a volumului 43
- Ambilight, culoare perete 45
- Ambilight, culoare statică 45
- Ambilight, luminozitate 44
- Ambilight, mod 44
- Ambilight, oprire televizor 45
- Ambilight, pomire sau oprire 44
- Ambilight, poziționare televizor 6
- Ambilight, viteză dinamică 44
- Amplificator 43
- Aplicația MyRemote, Control 68
- Aplicația MyRemote, descărcare 66
- Aplicația MyRemote, Ghid TV 67
- Aplicația MyRemote, JointSpace 65
- Aplicația MyRemote, meniu 66
- Aplicația MyRemote, rețea 65
- Aplicația MyRemote, SimplyShare 67
- Aplicația MyRemote, Wi-Fi smart screen 68
- Aplicația MyRemote, înregistrare 67
- Aplicație Internet 57
- Aplicație, blocare 57
- Aplicație, căutare 57
- Aplicație, feedback 57
- Aplicație, galerie 58
- Aplicație, recomandată 57
- Asistența online 80
- Asistență, pentru o tabletă 80
- Asistență, utilizare 80
- Audio limb. 37

- B**
- Bas 42
- Benzi negre 32
- Blocare canal 29
- Boxe TV 43

- C**
- Calitate recepție 32
- CAM - Modul de acces condiționat 11
- CAM, instalare 12
- Cameră foto, conectare 17
- Canal radio 27
- Canal, favorit 28
- Canal, redenumire 28
- Canal, reordonare 28
- Canal, schimbare 26
- Canale, actualizare 29
- Canale, logo-uri 28
- Canale, reinstalare 30
- Casare 76

- Ceas 38
- Ceasul televizorului 38
- CI+ 11
- ClearLCD 40
- Cod de blocare pentru copii 29
- Comentariu audio 46
- Comutare automată subtitrare 11
- Conexiune antenă 6
- Conexiune de antenă, sugestii 9
- Conexiune HDMI, sugestii 9
- Conexiune SCART, sugestii 10
- Conexiune YPbPr, sugestii 10
- Conexiuni, listă 36
- Consolă de jocuri, conexiune A/V SD 15
- Consolă de jocuri, conexiune HDMI 15
- Consum de energie 76
- Contrast backlight 39
- Contrast perfect 40
- Contrast video 41
- Control activ 19
- Copiere listă canale 30
- Copiere listă canale, copiere 30
- Copiere listă canale, încărcare 30
- Culoare 39
- Căști, conectare 18

- D**
- Definiție 39
- Deplasare imagine 41
- Difuzoare/căști 46
- Dimensiune pas frecvență 32
- Distanța de vizionare 6
- DivX® VOD 60
- DMR - Digital Media Renderer 9
- DVB 31
- DVB, setări 31
- DVI, conectare 10

- E**
- EasyLink 11
- EasyLink, conexiuni 10
- EasyLink, setări 11
- Economisirea energiei 76
- Ecran, oprire 60
- Efect audio 46
- ESD 78
- Eticheta energetică europeană 76
- European Ecolabel 76

- F**
- Filme de închiriat 58
- Fișiere cu muzică, redare 60
- Fișiere video, redare 60
- Formate de redare 78
- Fotografii, prezentare 59
- Frecvență rețea 32

- G**
- Gamma 40
- Ghid de conectivitate 9
- Ghid TV 35
- Ghid TV, informații 35

- H**
- Hard disk USB, informații 15
- Hard disk USB, instalare 15
- HbbTV 34

HDCP, protecție la copiere 10
HDMI ARC 10

I

leșire audio - optică 10
Iluminare dinamică 40
Incredible surround 3D automat 42
Instalare manuală 32
Instrucțiuni de siguranță 20

J

Joc sau calculator 41
Joc sau calculator; calculator 18
Joc sau calculator; joc 75
Joc, doi jucători 75
Joc, redare 75
Joc, începerea unui joc cu doi jucători 75

L

Legătură Pixel Plus 11
Limba originală 37
Limbă, meniuri 38
Liste de canale 27
Listă canale, Nou 30
Listă de programe 35
Locație magazin 42
Luminozitate 41
Lumină Lounge 45

M

Magazin video 58
Margini ecran 41
Memento, program 35
Memorie Internet, ștergere 9
Meniu Sursă 36
Meniul Acasă 56
Mesaj actualizare canale 29
MHEG 34
Miracast, blocare/deblocare 61
Miracast, oprire partajare 61
Miracast, partajare ecran 61
Miracast™ 61
Mod Frecvență rețea 31
Mod Rată simbol 31
Mono/Stereo 43
Montare pe perete, VESA 6
Mouse USB 16
Mouse, conectare 16
Mouse, viteză 16
Multi room, ce 62
Multi room, configurare 62
Multi room, modul de funcționare 62

N

Nume rețea TV 9

O

Ochelari 3D, tip 54
Ochelari 3D, utilizare 54
Oprire cronometru 76
Opțiuni, pe un canal 27

P

Pachet de canale, actualizare 50
Pachete de canale 49
Parental rating (Control parental) 29
Pentru pers. cu deficiențe de auz 46, 52

Perfect Natural Motion 39
Pictogramă dispozitiv 36
Pointer, despre 25
Pointer, dezactivare 25
Pointer, utilizare 25
Pointer, viteză 25
Pomire rapidă 22
Poziționare TV 44
Priză de alimentare 6

R

Rate de simbol predefinite 31
Rată simbol 31
Reducere pentru MPEG 39
Reducerea zgomotului 39
Reinstalare televizor 30
Rețea, cu fir 8
Rețea, DHCP 8
Rețea, IP static 8
Rețea, parolă 7
Rețea, setări 9
Rețea, wireless 7
Router de rețea 7

S

Satelit, actualizare canale 51
Satelit, adăugare 50
Satelit, blocare în funcție de vârstă 48
Satelit, blocarea canalelor 48
Satelit, canale 47
Satelit, canale favorite 47
Satelit, conexiune 7
Satelit, eliminare 51
Satelit, instalare 49
Satelit, listă de canale 47
Satelit, redenumire canale 51
Satelit, reordonarea canalelor 48
Satelit, Unicable 50
Satelit, Unitate Multi-Dwelling 49
Scanare frecvențe 32
Selectare video 27
Senzor de lumină 76
Senzor în infraroșu 25
Servere media acceptate 78
Setări ecologice 76
Setări fabrică 30
Setări rapide imagine 18
Sincronizare semnal audio cu semnal video 13
Sincronizarea semnalului audio cu semnalul video 13
Sistem Home Theatre, multicanal 14
Skype, apel vocal 72, 72
Skype, apelare posturi telefonice 72
Skype, blocare contact 72
Skype, cameră 70
Skype, conectare 70
Skype, conectare automată 73
Skype, cont nou 70
Skype, contacte 71
Skype, credit 73
Skype, deconectare 74
Skype, eveniment 73
Skype, fără sonor 72
Skype, istoric 73
Skype, mesagerie vocală 73
Skype, notificări 74
Skype, primire apeluri 73
Skype, schimbare parolă 74

Skype, statut online 71
Skype, test cameră 74
Skype, ton de apel 74
Slot pentru interfața comună 12
Smart TV, cod PIN 56
Smart TV, prima pagină 57
Smart TV, înregistrare 56
Software open source 79
Software server media 8
Software, actualizare de pe Internet 79
Software, actualizare de pe USB 79
Software, versiune curentă 79
Standby 22
Stare 27
Stil imagine 38
Stil sunet 42
Streaming video 58
Subtitrări 37
Subtitrări, Pause TV 63
Subtitrări, înregistrare 64
Sunet surround 42
Sunete înalte 42
Super rezoluție 40

T

Tastatura USB 16
Tastatură, conectare 16
Telecomandă, accente și simboluri 24
Telecomandă, Azerty 24
Telecomandă, baterii 26
Telecomandă, Chirilice 25
Telecomandă, Majuscule 24
Telecomandă, pointer 25
Telecomandă, sincronizare 26
Telecomandă, tastatură 24
Telecomandă, Taste 23
Teletext, configurare 34
Teletext, ecran dual 34
Teletext, opțiuni 33
Teletext, vedere T.O.P. 34
Teletext, înghețare 33
Televiziune interactivă 34
Televiziune la cerere 59
Temperatura culorii 40
Temperatură culoare personalizată 41
Text 33
Text Digital 33
Timer Sleep 38
Ton taste 46
TV online 58

U

Uniformizare volum Sistem Home Theatre 14
Unitate flash USB, conectare 17

V

Vizionare TV 26
Volum căști 43
Volum mixt 46
Vorbire 46

W

Wi-Fi smart screen, Bara cu instrumente 69
Wi-Fi smart screen, Bara de canale 68
Wi-Fi smart screen, Vizionare TV 68
WoWLAN 66
WPS - Configurare protejată Wi-Fi 7

WPS, cod PIN 8
WWW. 57

Î

Înregistrare, de ce aveți nevoie 63
Înregistrare, lista de înregistrări 64
Înregistrare, programarea unei înregistrări 64
Înregistrare, înregistrați acum 64
Înregistrări, date Ghid TV 36
Înregistrări, listă 64
Întreținerea ecranului 20
Întârziere standby 22



Contact information

Argentina

0800 444 7749
Buenos Aires 0810 444 7782

België / Belgique

070 700 035 (0,15€/min.)

Bosna i Hercegovina

033 941 251 (Lokalni poziv)

Brazil

0800 701 0245
Sao Paulo 2938 0245

България

02 4916 273 (Национален номер)

Česká republika

228880895 (Místní tarif)

Danmark

3525 8314

Deutschland

0180 501 04 69 (0,14€/Min.)

Ελλάδα

2111983028 (Εθνική κλήση)

España

902 88 10 83 (0,10€ + 0,08€/min.)

Estonia

6683061 (Kohalikud kõned)

France

01 57 32 40 50 (local)

Hrvatska

01 777 66 01 (Lokalni poziv)

Italia

0245 28 70 14 (chiamata nazionale)

Ireland

0818 210 140 (national call)

Northern Ireland

0844 338 04 88 (5p/min BT landline)

Қазақстан

8 10 800 2000 00 04 (free)

Latvia

6616 3263 (Vietējais tarifs)

Lithuania

8 5 214 0293 (Vietinaiš tarifais)

Luxembourg / Luxemburg

2487 1100 (Nationale Ruf / appel national)

Magyarország

06 1 700 8151 (Belföldi hívás)

Nederland

0900 202 08 71 (0,10€/min.)

Norge

22 97 19 14

Österreich

0820 40 11 33 (0,145€/Min.)

Polska

22 397 15 04 (Połączenie lokalne)

Portugal

707 78 02 25 (0,12€/min. - Móvel
0,30€/min.)

România

031 6300042 (Tarif local)

Россия

8-800-22 00004 (бесплатно)

Suisse / Schweiz / Svizzera

0848 000 291 (0,081 CHF/Min.)

Србија

011 321 6840 (Lokalni poziv)

Slovakia

2 332 154 93 (Vnútroštátny hovor)

Slovenija

1 888 83 12 (Lokalni klic)

Suomi

09 88 62 50 40

Sverige

08 5792 9096 (lokalsamtal)

ประเทศไทย (Thailand)

02 652 7650

Türkiye

444 8 445

United Kingdom

0844 338 04 88 (5p/min BT landline)

Україна

0-800-500-480 (безкоштовно)

www.philips.com/support

Non-contractual images / Images non contractuelles / Außervertragliche Bilder



Specifications are subject to change without notice.

Philips and the Philips' shield emblem are registered trademarks of Koninklijke Philips N.V. and are used under license from Koninklijke Philips N.V.

All registered and unregistered trademarks are property of their respective owners.

2013 © TP Vision Netherlands B.V. All rights reserved.

www.philips.com