

# 始终如一地为您提供帮助

在以下网站上注册产品并获得支持

[www.philips.com/welcome](http://www.philips.com/welcome)



AC4001



## 用户手册

使用产品前请仔细阅读本使用说明书  
保留备用

English user manual  
[www.philips.com.cn/manual](http://www.philips.com.cn/manual)

# PHILIPS



# 快速入门指南

## 安装滤网

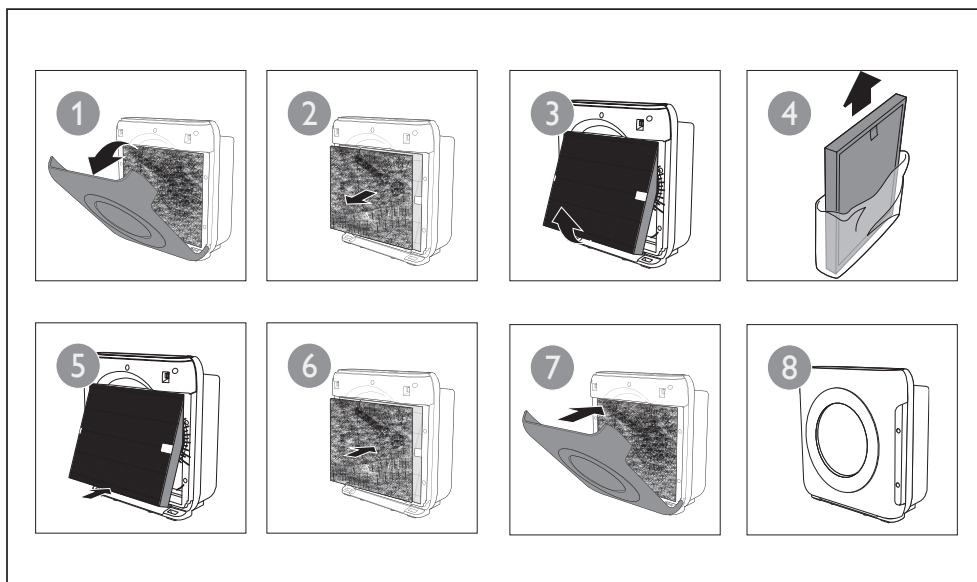

## 选择风速并设置定时器

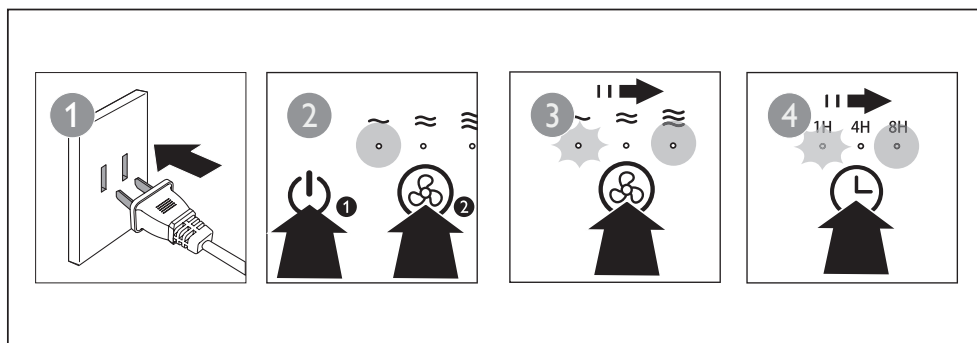

## 播放音乐并设置音乐播放器定时器

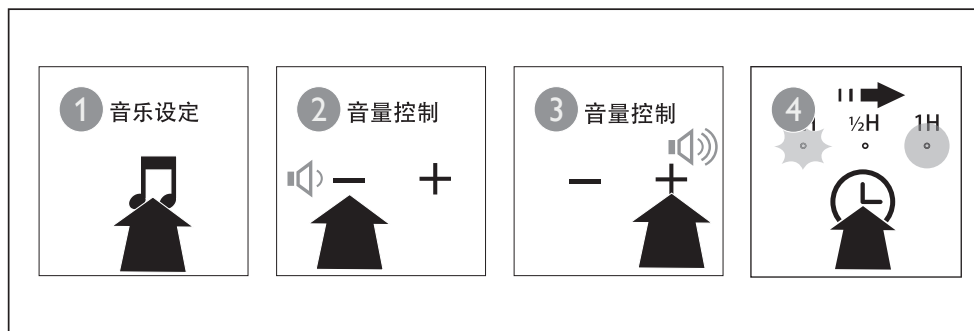

## 更换活性炭滤网和 HEPA 滤网

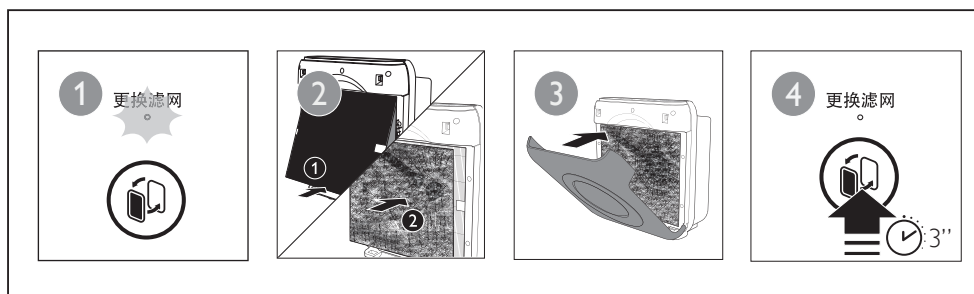

## 清洁空气净化器

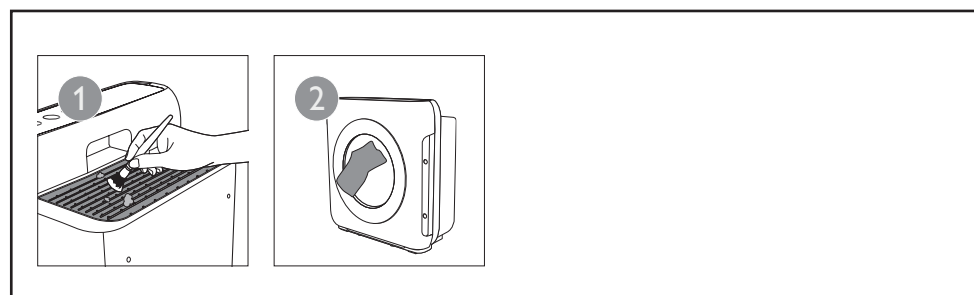

# 目录

---

<b>1 重要事项</b>	6
安全	6

---

<b>2 您的空气净化器</b>	8
概览	8

---

<b>3 使用入门</b>	9
安装过滤网	9

---

<b>4 使用空气净化器</b>	10
打开	10
设置定时器	10
播放音乐	10
设置音乐播放器定时器	11

---

<b>5 清洁空气净化器</b>	12
------------------	----

---

<b>6 更换过滤网</b>	13
更换活性炭滤网和 HEPA 滤网	13

---

<b>7 故障排除</b>	14
---------------	----

---

<b>8 保修与服务</b>	15
订购部件或附件	15

---

<b>9 注意事项</b>	16
电磁场 (EMF)	16
回收	16

# 1 重要事项

## 安全

使用产品前请仔细阅读本使用说明书，并妥善保管以备日后参考。

### 危险

- 切勿让水或任何其它液体或易燃性清洁剂进入产品，以免发生触电和/或火灾。
- 切勿用水或任何其它液体或（易燃性）清洁剂来清洁产品，以免发生触电和/或火灾。

### 警告

- 在您连接产品之前，请检查产品底部或背面所示电压是否与当地电源电压相符。
- 仅使用产品随附的电源部件。
- 如果电源软线损坏，为避免危险，必须由制造厂或其维修部或类似的专职人员来更换。
- 如果插头、电源线或产品本身受损，请勿再使用本产品。
- 本产品不打算由肢体不健全、感觉或精神上有障碍或缺乏相关经验和知识的人（包括儿童）使用，除非有负责他们安全的人对他们使用本产品进行监督或指导。
- 应照看好儿童，避免他们玩耍本产品。

- 请勿堵塞进风和出风口，例如不要将物体放置在出风口或进风口上。

### 警告

- 本产品电源插头应当保持能方便的操作。
- 本产品上不得放置诸如花瓶之类的装满液体的物品。
- 本产品中的音频播放器仅适用于海拔2000m以下地区安全使用。



- 本产品不能替代正常通风、日常吸尘或除臭剂的使用。
- 如果连接产品的电源插座接触不良，则产品的插头可能会变得很热。确保所连接的电源插座接触良好。
- 一定要在干燥、稳固、平整且水平的表面上放置和使用本产品。
- 产品的后侧及两侧均要留出至少 20 厘米的空间，产品上方至少要留出 30 厘米的空间。
- 请勿将任何物品放在本产品周围，也不要坐在产品上。
- 切勿将产品直接放在空调下方，以防冷凝水滴到产品中。
- 只能使用飞利浦专门为本产品设计的原装过滤网。切勿使用任何其它过滤网。
- 请勿用硬物敲击本产品（尤其是进风口和出风口）。

- 请勿将手指或其它物体插入出风口。
- 当您使用室内喷雾式驱虫剂或在充满油污、易燃气体或化学烟雾的地方时，请勿使用本产品。
- 请勿在气体用具、加热装置或火炉附近使用本产品。
- 如果在产品附近打开手机可能会对产品的音乐功能造成干扰。
- 无线电干扰是不可避免的，可能会影响产品音乐的音质。
- 使用之后和清洁产品前，务必先将电源插头拔掉。
- 请勿在温度变化较大的房间内使用本产品，因为这可能导致产品内部的冷凝。
- 为防止产生干扰，产品与使用无线电波的电器（例如电视机、收音机和无线电控制时钟）之间至少应保持 2 米距离。
- 本产品仅限于家用使用，并在正常运行条件下使用。
- 本产品中的音频部分可以在热带或非热带地区使用。
- 请勿在潮湿环境或高温环境中（例如浴室、卫生间或厨房）使用本产品。
- 本产品不能去除一氧化碳 (CO) 或氩 (Rn)。因此在发生燃烧和危险化学品事故时，不能作为安全设备使用。

## 2 您的空气净化器

感谢您的惠顾，欢迎光临飞利浦！

为了您能充分享受飞利浦提供的支持，请在 [www.philips.com/welcome](http://www.philips.com/welcome) 上注册您的产品。

在安装和使用产品之前，请仔细阅读本用户手册。妥善保管以供日后参考。

### 概览

检查并识别产品部件。

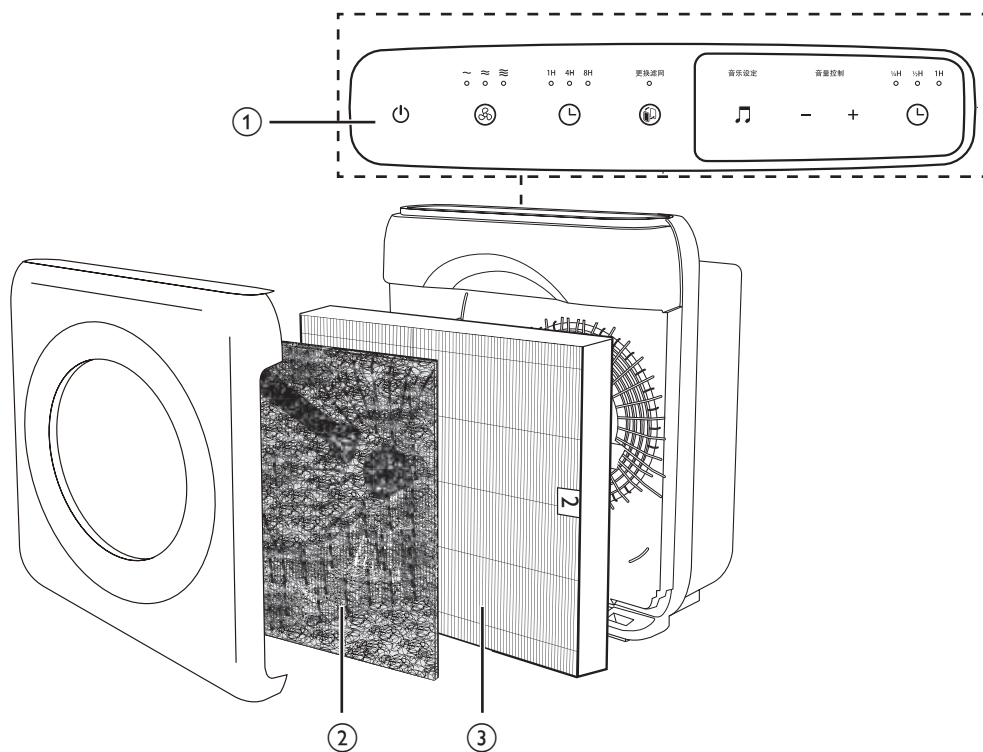

- ① 控制面板
- ② 滤网 1: 活性炭滤网
- ③ 滤网 2: HEPA 滤网



# 3 使用入门

## 安装过滤网

本产品随附了所有过滤网，但是使用产品之前，务必首先除去包装，然后重新放回产品中。

### \* 提示

- 取出或插入过滤网时，可将产品按在墙上以增强稳定性。

### ≡ 注意

- 将滤网插入正确位置。

- 1 将手指放在侧面板的凹处，然后面向您的方向轻轻拉出前面板的上半部分。

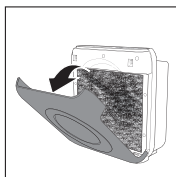

- 2 提拉面板底部的挂钩，将其从产品底部拉出来。

- 3 卸下产品内部的所有过滤网。

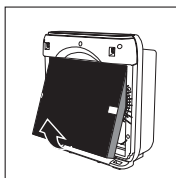
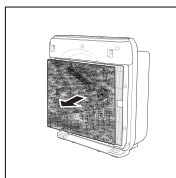

- 4 除去滤网上的所有包装材料。

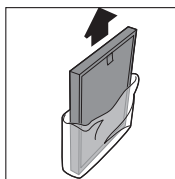

- 5 将空气净化器的过滤网放回产品内。

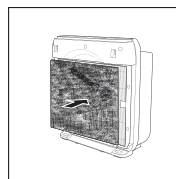
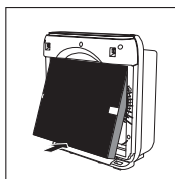

### ≡ 注意

- 确保拉片侧朝向自己。

- 6 要装回前面板，请首先将底部的挂钩插到产品底部。然后，朝产品机身方向推动面板。

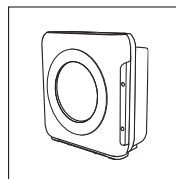
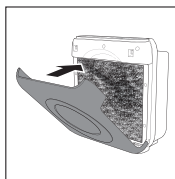



### ≡ 注意





- 确保带两个凸缘的一面朝向您，并确保所有挂钩均已正确连接到产品上。

## 4 使用空气净化器

### 打开

- 1 将空气净化器插入电源。
  - ↳ 所有指示灯会从左至右循环亮起。之后，指示灯将再次熄灭。
- 2 按  按钮可打开净化器。
  - ↳ 风速  指示灯会亮起。
- 3 按  按钮可关闭净化器。  
您可以选择所需的风速。

#### 注意

- 选择风速时，也可以使用定时器功能（请参阅“设置定时器”部分）。在此情况下，其中一个指示灯（、 或 ）和  指示灯（1H、4H 或 8H）会亮起。

- 1 按  按钮可打开净化器。

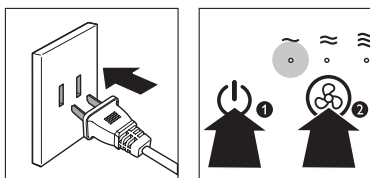

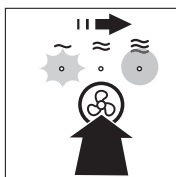

- 2 按一下或几下  按钮可选择所需的风速（、 或 ）。





### 设置定时器

使用定时器功能，您可设定净化器运行的小时数。到达设定的时间时，净化器将自动关闭。

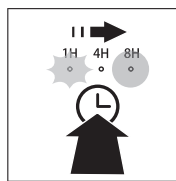
- 1 按  按钮可打开净化器。
- 2 按  按钮可启用定时器。
  - ↳ 定时器指示灯（1H、4H、或 8H）会亮起。
- 3 反复按  按钮可选定时器运行的钟数。相应的指示灯（1H、4H、或 8H）会亮起。



要禁用定时器功能，请反复按  按钮，直至  指示灯（1H、4H或 8H）熄灭。

### 播放音乐

空气净化器装置内具有预设音乐播放器，您不仅可以享受清新的空气，还可以在舒缓的音乐中放松身心。

#### 注意

- 音乐播放器可独立播放，不受空气净化器的控制。

- 1 按  按钮可启动音乐播放器。



- 2 持续按  按钮可选择要收听的歌曲。共有以下六首曲目可选：

- 雨声
- 海浪声
- 虫鸣声
- 舒伯特摇篮曲
- 布拉姆斯摇篮曲
- 宝宝摇篮曲

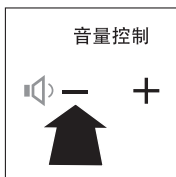

- 3 按 + 按钮可增大音量，按 - 按钮可减小音量。



- 4 按住  按钮 3 秒可停止音乐播放器。

## 设置音乐播放器定时器



通过音乐播放器定时器功能，可以使音乐播放器按设定的分钟数运行。到达设定的时间后，音乐播放器会自动关闭。

- 1 按  按钮可打开净化器。
- 2 按  按钮可打开音乐播放器。
- 3 按  按钮可启用定时器。

↳ 定时器指示灯 ( $\frac{1}{4}H$ 、 $\frac{1}{2}H$  或  $1H$ ) 会亮起。

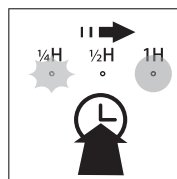
- 4 反复按  按钮可选择让音乐播放器运行的分钟数。相应的指示灯 ( $\frac{1}{4}H$ 、 $\frac{1}{2}H$  或  $1H$ ) 会亮起。



要禁用音乐播放器定时器功能，请反复按  按钮，直至  指示灯 ( $\frac{1}{4}H$ 、 $\frac{1}{2}H$  或  $1H$ ) 熄灭。

## 5 清洁空气净化器

### 注意

- 清洁净化器前，务必先将电源插头拔掉。
- 切勿将本净化器浸入水中或任何其它液体中。
- 切勿使用研磨性、腐蚀性或易燃性清洁剂（例如漂白剂或酒精）清洁净化器的任何部件。
- 所有空气净化器滤网不可水洗，也不可真空吸尘器清洁。

定期清洁净化器机身的内侧和外侧，防止灰尘积聚。

- 1 使用柔软的干布擦去净化器机身上的灰尘。

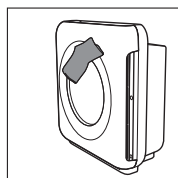

- 2 使用柔软的干布清洁进风口和出风口。

## 6 更换过滤网

滤网更换指示灯  表示必须更换滤网。

### 更换活性炭滤网和 HEPA 滤网

#### 注

- 活性炭过滤网和 HEPA 过滤网不可用水洗，也不可真空吸尘器清洁。

滤网更换指示灯亮起时，请更换活性炭滤网和 HEPA 滤网。此过程持续大约 2 周。



#### \* 提示

- 取出或插入过滤网时，可将净化器按在墙上以增强稳定性。

#### 注意

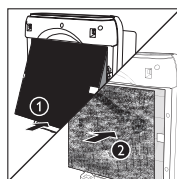

- 将滤网插到正确位置。
- 确保按 HEPA 滤网然后再活性炭滤网的顺序放置滤网。
- 确保带拉片的一面朝向您。

- 1 请关闭净化器并拔下电源插头。
- 2 将手指放在侧面板的凹处，然后朝自己的方向轻轻拉出前面板。
- 3 在净化器底部从挂钩提起面板。
- 4 卸下净化器内部的所有过滤网。
- 5 除去新过滤网上的所有包装材料。
- 6 首先将新的 HEPA 过滤网放回净化器。然后，将新的活性炭滤网放入净化器。

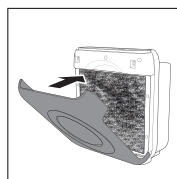

- 7 要装回前面板，请首先将底部的挂钩插到净化器底部。然后，朝净化器机身方向推动面板。





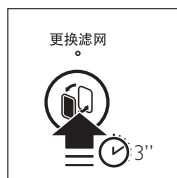



- 8 将空气净化器插入电源。然后，按  按钮可打开净化器。
- 9 按住  按钮 3 秒可重置滤网。  
↳ 滤网更换指示灯会熄灭。



## 7 故障排除

本章归纳了您在使用产品时最常遇到的问题。如果您无法根据下面的信息解决问题，请与您所在国家/地区的客户服务中心联系。

问题	可能的解决方法
 指示灯持续亮起。	过滤网已满载。更换滤网。
出风口中没有空气排出。	净化器未连接至电源。连接净化器电源并启动产品。
从出风口吹出的气流比以前弱很多。	<ul style="list-style-type: none"><li>• 您没有拆掉过滤网上的所有包装材料。请确保您已经取下所有包装材料。</li></ul>
即使净化器已经运行了很长时间，空气质量也没有显著改善。	<ul style="list-style-type: none"><li>• 某一滤网可能未放入净化器。请确保按以下顺序正确安装所有滤网：首先从最里面的滤网开始：1) HEPA 滤网，2) 活性炭滤网。</li><li>• 空气质量感应器湿了。室内湿度过高，因此形成了冷凝水。确保空气质量感应器清洁干燥（请参阅“清洁空气质量感应器”）。</li></ul>
净化器的声音过大。	<ul style="list-style-type: none"><li>• 您没有拆掉过滤网上的所有包装材料。请确保您已经取下所有包装材料。</li><li>• 您可以更改风扇速度来降低风扇速度级别。</li></ul>
我已经更换过了滤网，但是净化器还是提示需要更换过滤网。	您可能没有正确地按下  按钮。将净化器插头插上，按下  按钮并按住  按钮 3 秒钟。
按  按钮后无法关闭音乐播放器。	音乐播放器可独立工作，不受空气净化器的控制。要停止播放音乐，请按住  按钮 3 秒钟。

## 8 保修与服务

如果需要信息或有任何疑问，请访问飞利浦网站 [www.philips.com](http://www.philips.com) 或联系您所在国家或地区的飞利浦客户服务中心（可在全球保修卡中找到飞利浦客户服务中心的电话号码）。如果您所在的国家/地区没有飞利浦客户服务中心，请向当地的飞利浦经销商求助。

---

### 订购部件或附件

如果您必须更换部件或需要购买额外的部件，请转到您的飞利浦经销商或访问 [www.philips.com/support](http://www.philips.com/support)。

如果获取部件有问题，请与您所在国家/地区的飞利浦客户服务中心联系（可在全球保修卡中找到飞利浦客户服务中心的电话号码）。

## 9 注意事项

### 电磁场 (EMF)

本飞利浦产品符合所有有关暴露于电磁场的适用标准和法规。

#### 符合 EMF 标准

Koninklijke Philips N.V. 主要面向广大消费者制造和销售各类产品，包括通常能发射和接收电磁信号的各种电子设备。

飞利浦的主要经营原则之一就是要对我们的产品采取各种必要的健康和安全措施，符合所有相应的法律要求，并在生产产品时严格遵照 EMF 标准。

飞利浦致力于开发、生产和销售对人体健康无任何危害的产品。飞利浦确认，据目前的科学证明，如果其产品使用得当，则对人体毫无危害。

长期以来，Philips 始终在国际 EMF 和安全标准的制定工作中扮演着积极的角色，这就使 Philips 总能预知标准的发展趋势，并率先应用到其产品中去。

### 回收



切勿将本产品与其它生活垃圾一起处理。请自行了解当地关于分类收集电子和电气产品的规定。正确弃置旧产品有助于避免对环境和人类健康造成潜在的负面影响。



### 产品中有害物质的名称及含量

部件名称	有害物质					
	铅 (Pb)	汞 (Hg)	镉 (Cd)	六价铬 (Cr6+)	多溴联苯 (PBB)	多溴二苯醚 (PBDE)
外壳	○	○	○	○	○	○
电源线	○	○	○	○	○	○
电路板组件（包括扬声器）	×	○	○	○	○	○
内部连接线	○	○	○	○	○	○

本表格依据SJ/T 11364的规定编制。  
 ○: 表示该有毒有害物质在该部件所有均质材料中的含量均在GB/T 26572标准规定的限量要求以下。  
 ×: 表示该有毒有害物质至少在该部件的某一均质材料中的含量超出GB/T 26572标准规定的限量要求。

Service  
Service  
**Service**  
**GUARANTEE**

**PHILIPS**

This guarantee card is valid in china  
This guarantee card should be retained by  
The USER  
此保用卡在中国适用，用户请保留此卡。



### 保修及服务:

此产品是一件设计精良，用高品质元件制造之家用电器，在正常使用及保养下应能发挥其优越性能。在购买日期后二年内，若发生任何因制造工艺或元器件造成之损坏，飞利浦中国维修服务中心将为持证用户提供免费门市维修服务，视情况更换零件或整个产品。

无论在保期中或保期后，只要飞利浦正式行销该产品的任何国家皆可获得维修服务。

若飞利浦在当地无行销该产品，飞利浦同样提供维修服务，但可能因未储备所需零件，维修时间可能较长，敬请谅解。请联络当地飞利浦经销商，或飞利浦服务部门。

若您需洽询相关资讯，或遇困难事项时，请联络当地飞利浦维修服务中心，或向飞利浦服务热线咨询。

中国顾客服务热线：4008 800 008（用户需承担本地通话费）。

网址：<http://www.philips.com.cn>

### 保修条例:

- 在购买日期后二年内，凡经本公司特约维修站人员确认为正常使用情况下，因制造工艺或元器件造成之损坏，您都将获得免费保修服务。
- 此免费服务不包括需时常更换的易耗零配件（吸尘器纸袋，布袋，空气清新机滤网，滤芯，活性炭，咖啡壶过滤网）及附件（如须刀网膜、刀头，咖啡杯，食品加工机杯/刀具等），辅助装置，运输费及维修人员上门服务费。
- 用户请保留此联。
- 维修时请携同此证及发票正本。
- 此证若经涂改即作废。

### 以下情况将不能获得免费服务

1. 使用不当引起的人为损坏，例如接入不适当电源、使用不适当配件、不适当之安装、不依说明书使用、错误使用或疏忽而造成损坏等。因运输及其他意外而造成之损坏。非经本公司认可之维修和改装。其他因不可抗力（如自然灾害、电压异常等）造成的损坏。
  2. 一般家庭以外使用（如工业、商业用）而造成的损坏。
  3. 正常使用引起的产品老化、磨损等，但不影响产品的正常使用。
- 此证仅在中国境内有效。
  - 保修证作为在规定期限及条件之内进行免费维修的保证，并不限制消费者的法定权利。

### 网上保修注册:

- 1) 登陆<http://www.philips.com.cn/support>
- 2) 在“其他支持”目录下找到“保修登记”，点击“保修登记”进入登记界面。
- 3) 点击“开始保修登记”。

### 服务须知:

#### SERVICE INFORMATION:

---

For after-sales and maintenance service, please call service hot line 4008 800 008.  
Any comments and enquiries during the service, please contact our Philips Consumer Lifestyle Customer Care Service Office.

如需要此产品的售后服务，请拨打服务热线4008 800 008  
如在维修服务过程中有任何意见，欢迎致函飞利浦优质生活服务办事处解决疑难。

Philips(china)Investment Co.,Ltd.  
Philips Consumer Lifestyle  
Philips Innovation Campus Shanghai  
NO.1 Building, NO.10, Lane 888  
Tian Lin Road Shanghai, P.R.C.200233  
Fax: +86 21 5445 2663

飞利浦（中国）投资有限公司  
飞利浦优质生活客户服务部  
中国上海市田林路888弄10号  
飞利浦创新科技园1号楼  
邮政编码：200233  
传真：（021）5445 2663

4222.002.2600.9

# PHILIPS

产品 : 飞利浦空气净化器  
型号 : AC4001  
额定电压 : 220V~  
额定频率 : 50Hz  
额定输入功率 : 46 W  
生产日期 : 请见产品本体  
产地 : 中国



飞利浦电子香港有限公司  
香港新界沙田香港科学园科技道东五号

经销单位: 飞利浦(中国)投资有限公司  
上海市天目西路218号1602-1605  
全国顾客服务热线: 4008 800 008

本产品根据国标GB4706.1-2005,  
GB4706.45-2008, GB13837-2012 ;  
GB17625.1-2012 ; GB8898-2011制造

出版日期: 2014-12-19



© 2014 Koninklijke Philips N.V.



4241 210 73012