

始终如一地为您提供帮助

在以下网站上注册产品并获得支持

www.philips.com/welcome

ACP007

有疑问？
请联系飞利浦



用户手册

使用产品前请仔细阅读本使用说明书

English user manual

www.philips.com.cn/manual

PHILIPS

1

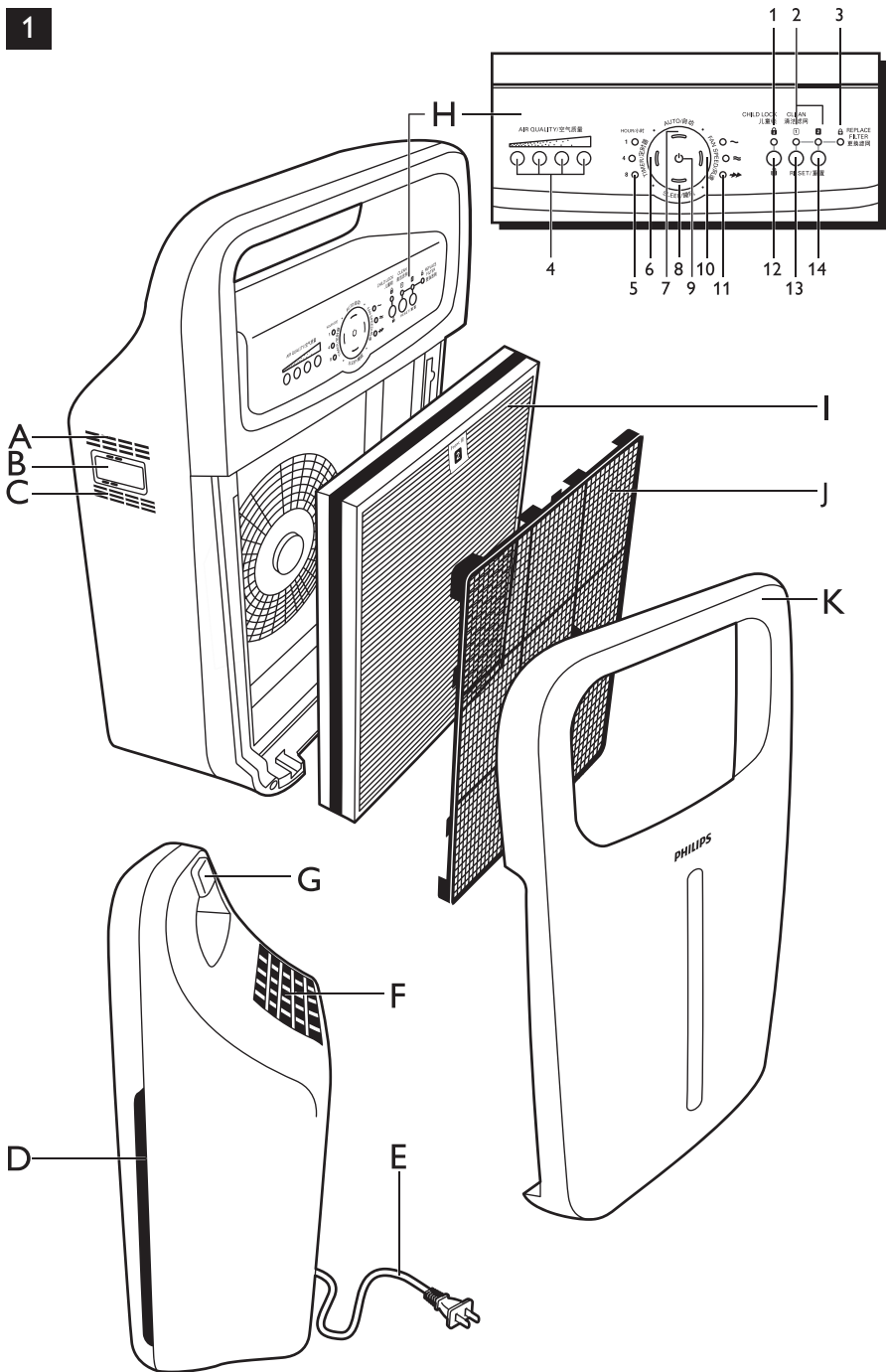

简介

恭喜您购买了您的产品，欢迎您来到 Philips 大家庭！为了您能充分享受 Philips 提供的支持，请在 www.philips.com/support 上注册您的产品。

有了这款全新的家用空气净化器，您可以在您的新家或新装修的家中呼吸到更洁净的空气。为获得至佳效果，请将该全新的家用空气净化器放置在您停留时间最长的处所，如卧室、起居室或孩子的房间。

污染源形式多样。在新家或新装修的家中，存在高浓度的甲醛和家具、油漆以及油烟等所产生的其它有害气体。由于这些有害气体无色无味，它们可能影响您的健康。全新的家用空气净化器可以快速有效地过滤这些有害气体。此外，它还可过滤污染物，如花粉和空气中的悬浮颗粒，这些会影响您的健康。本款全新的家用空气净化器可改善空气质量，确保您和您的家人可以在家中呼吸到更洁净的空气。

专业、可靠的过滤方式

全新的家用空气净化器具有全新的多功能一体式复合多效净化过滤网，确保为您的新家或新装修的家提供最佳的空气质量：

- 第 1 阶段：预过滤网可滤除头发、宠物毛发等较大颗粒。
- 第 2 阶段：复合多效净化过滤网有效过滤有害气体（甲醛，甲苯，TVOC 等）及 >0.02 微米的污染物（细微颗粒，过敏源，细菌及病毒）*

* 根据世界卫生组织 2008 年的微生物风险评估报告，禽流感，流感病毒，军团菌，乙肝病毒和 SARS 冠状病毒的尺寸均大于 0.02 微米。

一般说明（图 1）

- A 空气质量感应器出风口
- B 空气质量感应器
- C 空气质量感应器进风口
- D 进风口
- E 电源线
- F 出风口
- G 手柄
- H 控制面板
 - 1 CHILD LOCK 儿童锁指示灯
 - 2 滤网更换指示灯

- 3 REPLACE FILTER 更换滤网指示灯持续亮起，表示“产品已锁定”
 - 4 AIR QUALITY 空气质量指示灯
 - 5 HOUR 小时指示灯
 - 6 TIMER 定时器开/关按钮（带指示灯）
 - 7 AUTO 自动按钮（带指示灯）
 - 8 SLEEP 睡眠按钮（带指示灯）
 - 9 电源开/关按钮（带指示灯）
 - 10 FAN SPEED 风速按钮（带指示灯）
 - 11 特级强风功能指示灯
 - 12 CHILD LOCK 儿童锁按钮
 - 13 过滤网 1 的 RESET 重置按钮
 - 14 过滤网 2 的 RESET 重置按钮
- I 过滤网 2: 复合多效净化过滤网
- J 过滤网 1: 预过滤网
- K 前面板

注意事项

使用本产品之前，请仔细阅读本用户手册，并妥善保管以备日后参考。

危险

- 切勿让水或任何其它液体或易燃性清洁剂进入产品，以免发生触电和/或火灾。
- 切勿用水或任何其它液体或（易燃性）清洁剂来清洁产品，以免发生触电和/或火灾。

警告

- 在将产品接通电源以前，首先确认产品底部所标示的电压是否与当地的电压相符。
- 如果电源软线损坏，为了避免危险，必须由制造商、其维修部或类似部门的专业人员更换。
- 如果插头、电源线或产品本身受损，请勿使用本产品。
- 器具不打算由有肢体、感官或精神能力缺陷或缺少使用经验和知识的人（包括儿童）使用，除非有负责他们安全的人对他们进行与器具使用有关的监督或指导。应照看好儿童，确保他们不玩耍本器具。
- 请勿堵塞进风和出风口，例如不要将物体放置在出风口上或进风口前方。

警告

- 本产品不能替代正常通风、日常吸尘或者在烹饪时使用的抽油烟机。
- 如果连接产品的电源插座接触不良，则产品的插头可能会变得很热。确保所连接的电源插座接触良好。
- 一定要在干燥、稳固、平整且水平的表面上放置和使用本产品。
- 产品的后侧及两侧均要留出至少 **20** 厘米的空间，产品上方至少要留出 **30** 厘米的空间。
- 切勿在产品顶部放置任何物品，也不要坐在产品上。
- 切勿将产品直接放在空调下方，以防冷凝水滴到产品中。
- 打开产品电源之前，务必确保已经正确安装所有过滤网。
- 只能使用飞利浦专门为本产品设计的原装过滤网。切勿使用任何其它过滤网。
- 请勿用硬物敲击本产品（尤其是进风口和出风口）。
- 请务必通过产品背面的手柄提起或移动产品。
- 请勿将手指或其它物体插入出风口。
- 当您使用室内喷雾式驱虫剂或在充满易燃气体的地方时，请勿使用本产品。
- 请勿在气体用具、加热装置或火炉附近使用本产品。
- 使用之后和清洁产品前，务必先将电源插头拔掉。
- 请勿在温度变化较大的房间内使用本产品，因为这可能导致产品内部的冷凝。
- 为防止产生干扰，产品与使用无线电波的电器（例如电视机、收音机和无线电控制时钟）之间至少应保持 **2** 米距离。
- 当空气净化器长期不用时，过滤网上可能会生长细菌。长时间不用之后，请仔细检查过滤网。如果过滤网非常脏，请加以更换（请参阅“更换过滤网”一章）。
- 本产品仅限于家用并在正常运行条件下使用。

- 请勿在潮湿环境或高温环境中（例如浴室、卫生间或厨房）使用本产品。
- 本产品不能去除一氧化碳（CO）或氡（Rn），因此在发生燃烧和危险化学品事故时，不能作为安全设备使用。

电磁场（EMF）

本飞利浦产品符合所有有关暴露于电磁场的适用标准和法规。

首次使用之前

安装过滤网

本产品内部随附了所有过滤网，但是使用产品之前，务必首先除去过滤网的包装。请按以下说明卸下所有过滤网并除去其包装，然后重新放回产品中。

提示：取出或插入过滤网时，请将产品靠墙摆放以使其更稳固。

注意：务必将过滤网插到正确位置。

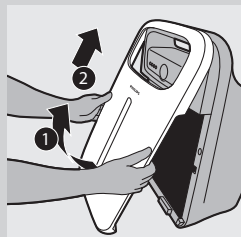

1 将手指放在侧面板的凹处，然后面向您的方向轻轻拉出前面板的下半部分。提拉面板顶部的挂钩，将其从产品顶部拉出来。

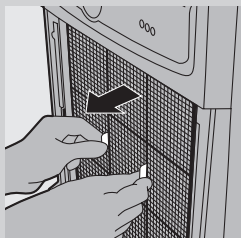

2 要卸下预过滤网，请抓住两个凸缘，然后朝您自己的方向拉动过滤网。

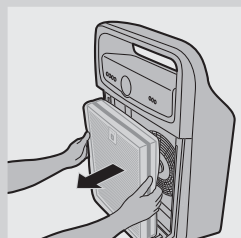

3 卸下产品内部的过滤网。

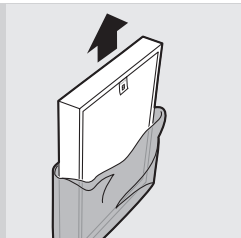

4 从包装材料中取出新过滤网。

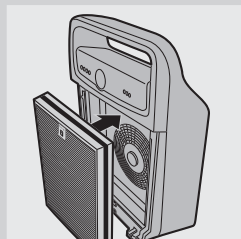

5 将过滤网 2（复合多效净化过滤网）放回产品中。

注意：确保带拉片的一面朝向您。

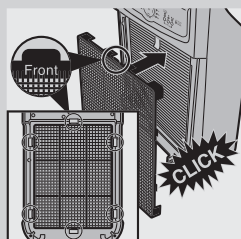

6 将过滤网 1（预过滤网）放回产品内部。

注意：确保带两个凸缘的一面朝向您。

注意：确保所有挂钩均已正确连接到产品上。

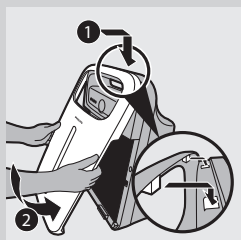

7 要装回前面板，请首先将两个挂钩插到产品顶部（1）。然后，朝产品机身方向推动面板（2）。

使用本产品



1 将电源插头接入插座。

▶ 所有指示灯亮起并熄灭两次，您将听到一声哔声。

2 按开/关按钮启动产品。

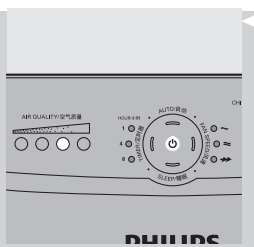

- ▶ 开机指示灯和控制面板上的某个 AIR QUALITY 空气质量指示灯将亮起。

颜色	空气质量
蓝色	很好
深紫色	良好
紫色	一般
红色	很差

- ▶ 产品在自动模式下将自动运行。
要关闭产品，请再次按开/关按钮，然后拔下产品的电源插头。

注意：当室内的湿度非常高时，空气质量感应器上可能会形成冷凝水。此时，即使空气质量很好，控制面板上的 **AIR QUALITY**（空气质量）指示灯也可能会指示空气质量较差。在此情况下，自动模式将使产品的风扇高速运转。要解决这一问题，您可以清洁一下空气质量感应器。如果在湿度很高的时候经常形成冷凝水，建议您使用其中一种手动速度设置。

自动模式

启动产品之后，内置的空气质量感应器将自动测量室内的空气质量。激活自动模式之后，产品将根据测定的空气质量选择最合适的风速。

注意：使用自动模式时，您也可使用定时器功能（请参阅本章中的“定时器功能”部分）。在此情况下，AUTO 自动指示灯、某级 FAN SPEED 风速指示灯、TIMER 定时指示灯和某个 HOUR 小时指示灯将亮起。

- 1 按开/关按钮启动产品。

- ▶ 产品在自动模式下将自动运行。

注意：当产品在其它模式下运行时，如果您想激活自动模式，只需按 **AUTO**（自动）按钮。

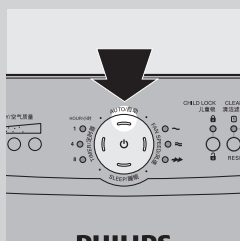

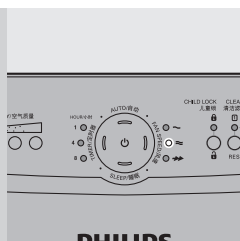

- ▶ **AUTO** 自动指示灯和某个 **FAN SPEED** 风速指示灯将亮起。**FAN SPEED**（风速）指示灯将指明产品运行时的风速。

注意：当空气质量非常好时，本产品将以很低的速度运行；当风扇以最低速度级别运行时，**FAN SPEED**（风速）指示灯将不亮起。在此情况下，只有开机指示灯和 **AUTO**（自动）指示灯亮起。

注意：内置空气质量感应器可测定空气质量并自动选择相应的风速设定，以确保室内空气处于最佳质量。当空气洁净时，产品将停止运转。如果空气质量变差，则产品将开始以较低的风速和噪音级别运行，以将能耗保持在最低水平。

风速

如果不使用自动模式，您可以自行选择需要的风速。

注意：在手动选择风速时，您也可以使用定时器功能（请参阅本章中的“定时器功能”部分）。在此情况下，某级 **FAN SPEED** 风速指示灯、**TIMER** 定时指示灯和某个 **HOUR** 小时指示灯将亮起。

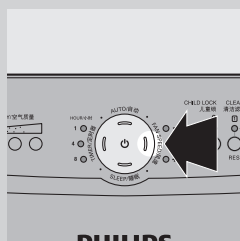

- 1** 按开/关按钮启动产品。
 - 2** 按一下或按几下 **FAN SPEED**（风速）按钮，选择所需的风速。
- ▶ 对应的 **FAN SPEED** 风速指示灯将显示设置的风速。

定时器功能

使用定时器功能，您可设定产品运行的小时数。到达设定的时间时，产品将自动关闭。

您可在以下几种情况下使用定时器功能：

- 与 **AUTO** 自动模式（请参阅本章中的“自动模式”部分）一起使用。在此情况下，**AUTO** 自动指示灯、某级 **FAN SPEED** 风速指示灯、**TIMER** 定时器指示灯和某个 **HOUR** 小时指示灯将亮起。

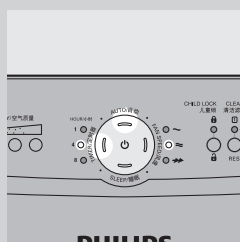

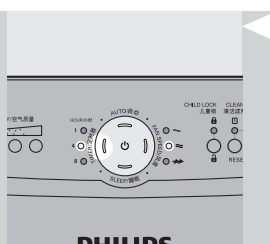

- 手动选择风速（请参阅本章中的“风速”部分）时。在此情况下，某级 FAN SPEED 风速指示灯、TIMER 定时器指示灯和某个 HOUR 小时指示灯将亮起。

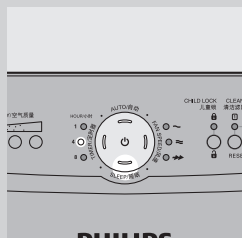

- 与 SLEEP 睡眠模式一起使用（请参阅本章中“睡眠模式”部分）。在此情况下，SLEEP 睡眠指示灯和某个 HOUR 小时指示灯将亮起（但会变暗）。

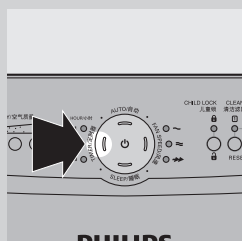

- 1 按开/关按钮启动产品。
- 2 按 TIMER 定时器按钮启用定时器功能。
 - ▶ TIMER 定时器指示灯将亮起。
- 3 反复按 TIMER 定时器按钮可选择您想要产品运行的小时数。
 - ▶ 相应的 HOUR 小时指示灯将亮起。
 要禁用定时器功能，请反复按 TIMER 定时器按钮，直至 HOUR 小时指示灯和 TIMER 定时器指示灯熄灭。

睡眠模式

当您在睡眠模式下使用本产品时，它将非常安静地运行，所有的指示灯将亮起并变暗，让您的睡眠不受打扰。

注意：使用睡眠模式时，您也可使用定时器功能（请参阅本章中的“定时器功能”部分）。在此情况下，SLEEP 睡眠指示灯和某个 HOUR 小时指示灯将亮起（但会变暗）。

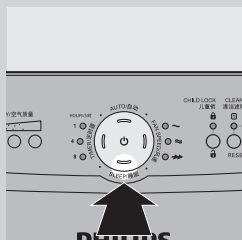

- 1 按开/关按钮启动产品。
- 2 按 SLEEP 睡眠按钮可启用安静的睡眠模式。
 - ▶ SLEEP 睡眠指示灯变暗。
 - ▶ 如果您已启用定时器功能，则除某个 HOUR 小时指示灯以外的所有其它指示灯都将熄灭。

如果要返回到风速模式或自动模式，只需按 FAN SPEED 风速或 AUTO 自动按钮。此时，睡眠模式将被禁用。

调节空气质量传感器的灵敏度

存在某些健康问题（例如过敏症或哮喘）的人更需要健康的空气。出于这种考虑，本空气净化器可以调整空气质量感应器的灵敏度。如果将其设置为较高的灵敏度级别，则本产品开始清洁污染程度较低的空气。

灵敏度分为三个级别：

- 超级灵敏
- 灵敏
- 标准

默认情况下，空气质量感应器设置为标准灵敏度。您可通过以下方法调节空气质量感应器的灵敏度：

- 1** 如果产品已经插电，请拔下电源插头并等待几分钟。
- 2** 按住 TIMER 定时器按钮，同时将电源插头插到插座上。
 - ▶ 此时，产品将发出两声哔声，并且某个 HOUR 小时指示灯将开始闪烁，以指明空气质量感应器的灵敏度级别。

灵敏度级别：

HOUR 小时指示灯

灵敏度级别

1 小时	超级灵敏
4 小时	灵敏
8 小时	标准

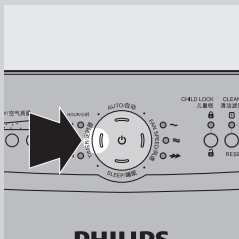

- 3** 按 TIMER 定时器按钮调节空气质量感应器的灵敏度。
 - ▶ 某个 HOUR 小时指示灯将闪烁，显示设定的空气质量感应器灵敏度。
- 4** 按开/关按钮关闭产品。

注意：当您更改灵敏度之后，只要打开产品，它就会按照您设置的灵敏度开始运行。

儿童锁

要避免小孩操作气动空气净化器，您可以设置儿童锁功能。

- 1 按住 CHILD LOCK 儿童锁按钮 2 秒。
 - ▶ 此时产品发出哔声并且除 CHILD LOCK 儿童锁按钮外的所有按钮均会锁定。CHILD LOCK 儿童锁指示灯亮起。
- 2 按住 CHILD LOCK 儿童锁按钮 2 秒关闭产品。

注意：只要产品插入电源，CHILD LOCK 儿童锁功能就会在待机模式下启动。

注意：在关闭产品之前，确保禁用了 CHILD LOCK 儿童锁。

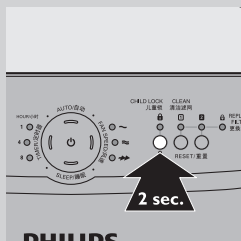

清洁和维护

清洁产品前，务必先将电源插头拔掉。

切勿将本产品浸入水中或任何其它液体中。

切勿使用具有腐蚀性或易燃性的清洁剂（例如漂白剂或酒精）清洁本产品的任何部件。

只有预过滤网可以用水清洗。

产品机身

定期清洁机身的内侧和外侧可防止灰尘积聚在内侧和外侧。

- 1 使用柔软的干布擦去产品机身上的灰尘。
- 2 使用柔软的干布清洁进风口和出风口。

预过滤网

只有预过滤网可以用水清洗。

- 当过滤网清洁指示灯闪烁时，请清洗预过滤网，以确保产品以最佳性能运行。

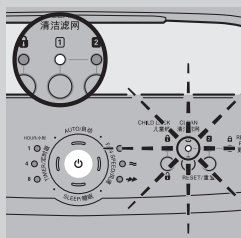

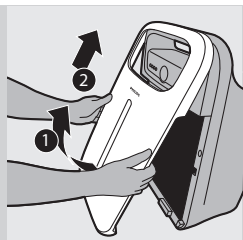

1 拔掉产品插头。

2 将手指放在侧面板的凹处，然后面向您的方向轻轻拉出前面板的下半部分。提拉面板顶部的挂钩，将其从产品顶部拉出来。

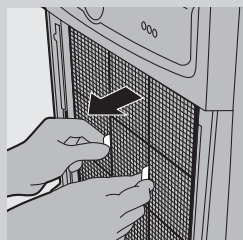

3 要卸下预过滤网，请抓住两个凸缘，然后朝您自己的方向拉动过滤网。

4 在水龙头下冲洗预过滤网。如果预过滤网很脏，请使用软刷清除上面的污垢。

提示：您也可以使用吸尘器来除去上面的灰尘，从而达到清洁预过滤网的目的。

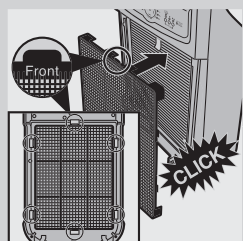

5 晾干预过滤网。

注意：确保预过滤网完全晾干。

6 将预过滤网放回产品内部。然后将所有挂钩正确连接到产品上。

注意：确保带两个凸缘的一面朝向您。

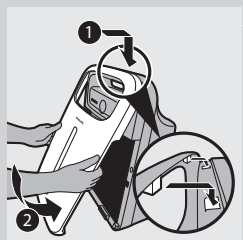

7 要装回前面板，请首先将两个挂钩插到产品顶部（1）。然后，朝产品机身方向推动面板（2）。

8 将电源插头接入插座。

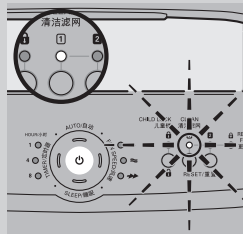

9 按住过滤网 1 重置按钮（过滤网清洁指示灯下面的按钮）2 秒钟以重置本产品。

空气质量传感器

每 2 个月清洁一次空气质量感应器，确保产品以最佳性能运行。如果产品用在多尘的环境中，请经常进行清洁。

注意：当室内的湿度非常高时，空气质量感应器上可能会形成冷凝水。此时，即使空气质量很好，控制面板上的 AIR QUALITY（空气质量）指示灯可能也会指示空气质量较差。在这种情况下，您必须清洁空气质量感应器或者使用其中一种手动速度设置。

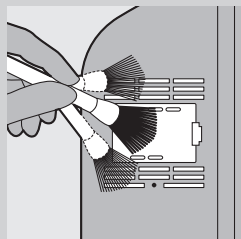

1 使用软刷清洁空气质量感应器进风口/出风口。

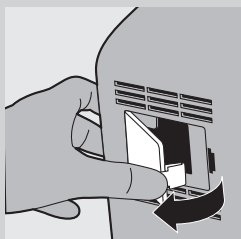

2 卸下空气质量感应器的保护盖。

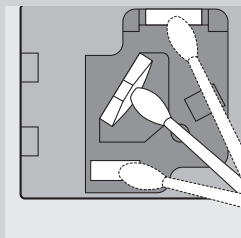

3 使用稍微浸湿的棉签，清洁空气质量感应器、进风口和出风口。

4 使用干棉签将其擦干。

5 重新装上空气质量感应器的保护盖。

更换滤网

维护过滤网

当任一过滤网满载并且必须予以清洁或更换时，对应的指示灯（预过滤网清洁指示灯或过滤网更换指示灯以及 REPLACE FILTER 更换滤网指示灯）将开始闪烁。此时，您必须清洁或更换此过滤网。

本空气净化器具有健康空气智能锁功能，旨在确保产品运行过程中，过滤网在最佳条件下工作。如果您没有更换新过滤网 2（复合多效净化过滤网），产品将停止运行并被锁定。一旦产品锁定，相关过滤网指示灯中的更换指示灯和“REPLACE FILTER”（更换滤网）指示灯将持续亮起。

过滤网清洁指示灯和过滤网更换指示灯

过滤网清洁指示灯和过滤网更换指示灯将指明需要清洁或更换的过滤网。

- 过滤网清洁指示灯 1 闪烁：表示必须清洁过滤网 1（预过滤网）。有关详细说明，请参阅“清洁”一章。
- 过滤网更换指示灯 2 和“REPLACE FILTER”（更换滤网）指示灯闪烁：表示必须更换过滤网 2 复合多效净化过滤网。

健康空气智能锁

如果没有及时更换过滤网，在过滤网更换指示灯开始闪烁后，产品将停止运行约 2 周。一旦产品锁定，只有在更换整个过滤网并按重置按钮和过滤网更换指示灯之后，它才会恢复运行。

注意：当电源开/关指示灯、过滤网更换指示灯 2 或 3/4 以及“REPLACE FILTER”（更换滤网）指示灯持续亮起时，表示产品已锁定（有关详细信息，请参阅本章中的“维护过滤网”部分）。

产品锁定之前 1 天左右，它会每 30 分钟发出一声哔声，提醒您某个过滤网需要更换。

产品锁定之后，无论按哪个按钮，您都会听到一声哔声。您可以通过按住开/关按钮来关闭产品。

如果产品锁定：

- 1** 检查是否需要更换过滤网（请参阅上述“过滤网清洁指示灯和过滤网更换指示灯”部分）。
- 2** 关闭产品并拔下电源插头。
- 3** 更换相应的过滤网（请参阅下述“更换过滤网和重置产品”部分）。

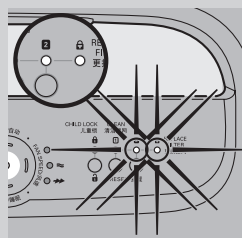
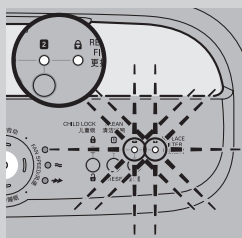
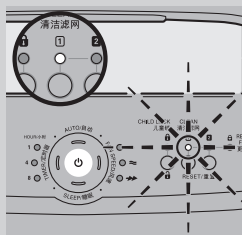

更换过滤网和重置产品

提示：取出或插入过滤网时，请将产品靠墙摆放以使其更稳固。

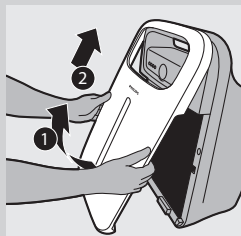

1 关闭产品并拔下电源插头。

2 将手指放在侧面板的凹处，然后面向您的方向轻轻拉出前面板的下半部分。提拉面板顶部的挂钩，将其从产品顶部拉出来。

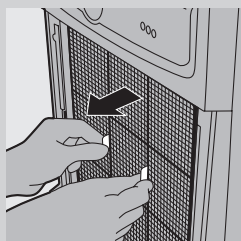

3 要卸下过滤网 1（预过滤网），请抓住两个凸缘，然后朝您的方向拉动过滤网。

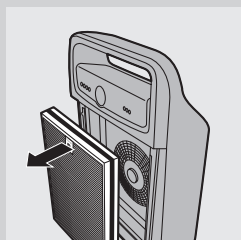

4 要卸下过滤网 2（复合多效净化过滤网），请抓住其拉片，然后朝您的方向拉动。

5 握住过滤网的两侧，将其轻轻放入垃圾箱，然后拆下新过滤网的包装。

注意：避免接触弃旧过滤网的表面，也不要闻含有空气中污染物的弃旧过滤网。丢弃旧的过滤网后，用肥皂和清水冲洗双手。

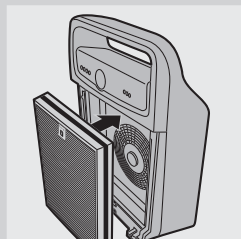

6 将过滤网 2（复合多效净化过滤网）放回产品中。

注意：确保带拉片的一面朝向您。

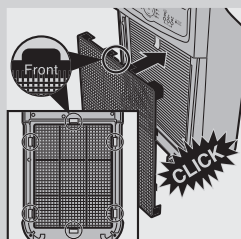

7 将过滤网 1（预过滤网）放回产品中。

注意：确保带两个凸缘的一面朝向您。

注意：确保所有挂钩均已正确连接到产品上。



8 要装回前面板，请首先将两个挂钩插到产品顶部（1）。然后，朝产品机身方向推动面板（2）。

9 重新将插头插入电源插座并打开产品。

10 按住所更换过滤网的更换指示灯下面的重置按钮以重置本产品。

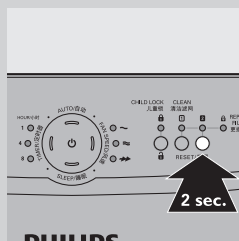

- 如果您已更换过滤网 2（复合多效净化过滤网），则需按住过滤网 2 重置按钮 2 秒钟。

▶ 您将听到一声哔声，产品在自动模式下将重新运行。

附件

以下型号的新过滤网可供选择：

过滤网

型号

过滤网 2：复合多效净化过滤网

AC4168

环保



- 弃置产品时，请不要将其与一般生活垃圾堆放在一起；应将其交给官方指定的回收中心。这样做有利于环保。

保修与服务

如果您需要了解信息或有任何疑问，请访问飞利浦网站 www.philips.com。您也可以与您所在国家/地区的飞利浦客户服务中心联系（可从保修卡中找到其电话号码）。如果您所在的国家/地区没有飞利浦客户服务中心，请向当地的飞利浦经销商求助。

故障种类和处理方法

本章归纳了使用本产品时最可能遇到的问题。如果您无法根据下面的信息解决问题，请与您所在国家/地区的飞利浦客户服务中心联系。

问题	可能的解决方法
儿童锁及其他按钮无响应。	当过滤网更换指示灯不断闪烁而产品又每隔 30 分钟发出声响,请在 2 个星期之内更换空气过滤网。更换过滤网并重置产品（请参阅“更换过滤网”一章），以便产品能够重新提供健康空气。
AIR QUALITY 空气质量指示灯一直在闪烁，产品不工作。	产品的空气质量感应器有问题。请与您所在国家/地区的 Philips 客户服务中心联系（可在全球保修卡中找到 Philips 客户服务中心的电话号码）。如果您所在的国家/地区没有 Philips 客户服务中心，请向当地的 Philips 经销商求助。
出风口中没有排出空气	产品未打开电源。将插头插入电源插座并启动产品。
	空气质量很好，而且自动模式已经激活。在这种情况下，当空气清新洁净时，产品将自动停止运转以达到节能的目的。
出风口排出的气流比之前明显减弱。	预过滤网变脏。请清洁预过滤网（请参阅“清洁”一章）。
	您没有取下过滤网上的所有包装材料。请确保您已经取下所有包装材料。
即使在产品已经运行很长时间以后，空气质量也没有显著提高。	某一过滤网可能没有放在产品内部。请确保按以下顺序正确安装所有过滤网，首先从最里面的过滤网开始：复合高效净化过滤网必须装到预过滤网的背面。
	空气质量感应器是湿的。室内湿度过高，因此形成了冷凝水。请确保空气质量感应器清洁干燥（请参阅“清洁”一章）。
即使本产品已经运行了一段时间，AIR QUALITY 空气质量指示灯仍不改变颜色。	空气质量感应器很脏。清洁空气质量感应器（请参阅“清洁”一章）。
我是过敏症患者，需要更干净清新的空气。	您可以更改空气质量感应器的灵敏度（请参阅“使用本产品”一章），使本空气净化器更全面细微地净化空气。

问题	可能的解决方法
产品声音过大。	您没有取下过滤网上的所有包装材料。请确保您已经取下所有包装材料。
我已经更换过了过滤网，但是产品还是一直说需要更换过滤网。	可能是您未重置产品。插入产品，按住该产品（即您更换了过滤网的产品）的重置按钮。如果您正确重置，产品会发出哔声。
按 SLEEP 睡眠按钮时，除 SLEEP 睡眠指示灯以外的所有指示灯都熄灭了。	按 SLEEP 睡眠按钮时，本产品进入 SLEEP 睡眠模式，让您的睡眠不受打扰。本产品将安静地运行，只有 SLEEP 睡眠指示灯会亮起。如果您已启用定时器功能，某个 HOUR 小时指示灯也将亮起。在 SLEEP 睡眠模式下，所有的指示灯将变暗，让您的睡眠不受打扰。
产品停止运行，尽管通电指示灯仍在亮起。	内置空气质量感应器确定空气质量良好，无需再进行净化。当空气质量变差时，产品将开始以较低的风速和噪音级别运行，以将能耗保持在最低水平。
产品无法工作。空气质量指示灯光环呈蓝色闪烁，所有其它指示灯均处于熄灭状态。	这是空气颗粒传感器错误，或是空气颗粒传感器和有害气体感应器同时出错。请与您所在国家/地区的客户服务中心联系（可在全球保修卡中找到飞利浦客户服务中心的电话号码）。如果您所在的国家/地区没有飞利浦客户服务中心，请向当地的飞利浦经销商求助。
所有功能按钮均无响应。	可能是您启动了儿童锁功能。按下儿童锁按钮以解除该锁。

PHILIPS

产品 : 飞利浦空气净化器
型号 : ACP007
额定电压 : 220V~
额定频率 : 50Hz
额定输入功率: 40 W
生产日期 : 请见产品本体
产地 : 中国



制造商: 飞利浦电子香港有限公司
香港新界沙田香港科学园科技道东五号

经销单位: 飞利浦(中国)投资有限公司
上海市天目西路218号1602-1605
全国顾客服务热线: 4008 800 008

本产品根据国标GB4706.1-2005,GB4706.45-2008制造

保留备用
出版日期: 2014-04-11



© 2014 Koninklijke Philips N.V.

ACP007_UM_ZH-CN_V2.0



4241 210 75722