

Reģistrējiet savu preci un saņemiet atbalstu
www.philips.com/welcome

AJ3123

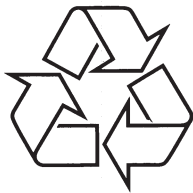

Apmeklējiet Philips Internetā
<http://www.philips.com>

Lietošanas instrukcija

1

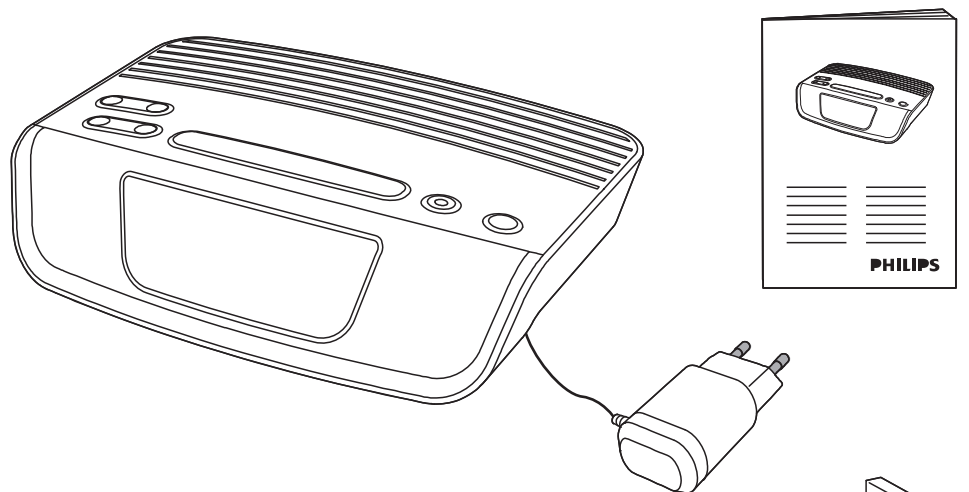

2

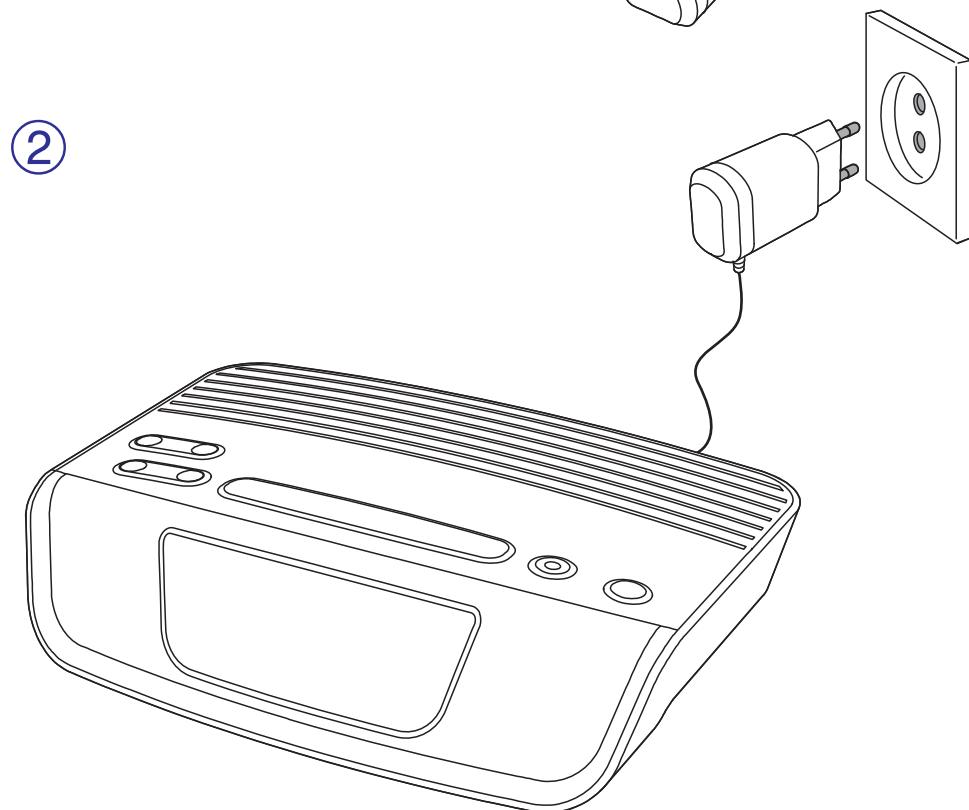

Jebkādas Philips Consumer Lifestyle tieši neapstiprinātas ierīces izmaiņas vai modifikācijas var liegt lietotājam ierīces turpmākas izmantošanas iespējas.



Šī ierīce atbilst Eiropas Savienības noteikumiem par radiosakaru traucējumiem.



Šī ierīce ir izstrādāta un izgatavota, izmantojot augstas kvalitātes materiālus un sastāvdaļas, kurus var pārstrādāt un lietot atkārtoti.



Ja ierīce ir marķēta ar īpašu simbolu – pārsvītrotu atkritumu konteineru, tas nozīmē, ka tā atbilst Eiropas Direktīvas 2002/96/EK prasībām.

Lūdzu, noskaidrojiet informāciju par vietējo elektrisko un elektronisko iekārtu atsevišķas savākšanas sistēmu.

Lūdzu, rīkojieties saskaņā ar vietējiem noteikumiem un neizmetiet nolietotas elektroierīces kopā ar sadzīves atkritumiem. Pareiza jūsu nolietotās elektroierīces utilizācija palīdzēs novērst iespējamo kaitējumu apkārtējai videi un cilvēku veselībai.



Jūsu ierīce satur baterijas, uz kurām attiecas Eiropas Direktīvas 2006/66/EK prasības. Tā nosaka, ka baterijas nedrīkst izmest kopā ar sadzīves atkritumiem. Lūdzu, noskaidrojiet informāciju par vietējo bateriju atsevišķas savākšanas sistēmu, jo pareiza to utilizācija palīdzēs novērst iespējamo kaitējumu apkārtējai videi un cilvēku veselībai.

Vides aizsardzībai

Ražotājs ir izvairījies no visa nevajadzīgā iepakojuma lietošanas. Ierīces iepakojums ir izveidots tā, lai to varētu viegli sadalīt triju veidu materiālos: kartonā (kaste), putu polistirolā (amortizācijas materiāls) un polietilēnā (maisīni, aizsarggloksne).

Šī ierīce sastāv no materiāliem, kurus ir iespējams pārstrādāt un lietot atkārtoti, ja tās izjaukšanu veic specializētā uzņēmumā.

Lūdzu, ievērojiet vietējos noteikumus par iepakojuma materiālu, izlietoto bateriju un nolietoto iekārtu utilizāciju.

Visas reģistrētās un neregistrētās preču zīmes ir to atbilstošo īpašnieku īpašums.

© 2012 Koninklijke Philips Electronics N.V.

Visas tiesības ir aizsargātas.

7. Traucējumu novēršana

⚠ Brīdinājums

- Nekādā gadījumā nenoņemiet šīs ierīces korpusu.

Nekādā gadījumā nemēģiniet salabot ierīci pats, jo tas anulēs garantiju.

Ja rodas darbības traucējumi, pirms nododat sistēmu remontam vispirms pārbaudiet tālāk uzskaitītos punktus. Ja problēma paliek neatrisināta, dodieties uz Philips mājas lapu (www.philips.com/welcome). Kad sazināties ar Philips, pārliedzieties, vai ierīce atrodas netālu un vai jums ir pieejams modeļa un sērijas numurs.

Nav elektrības

- Pārliedzieties, vai ir pareizi pievienots barošanas vads.
- Pārliedzieties, vai elektrotīkla rozetē ir strāva.

Nav skaņas

- Noregulējiet skaļumu.

Ierīce nereaģē

- Atvienojiet barošanas vada kontaktdakšu no elektrotīkla rozetes, pēc tam pievienojiet to atpakaļ un ieslēdziet ierīci.

Vāja radio uztveršana

- Palieliniet attālumu starp ierīci un jūsu TV vai VCR.
- Pilnībā izvelciet FM antenu.

Modinātājs nedarbojas

- Pareizi uzstādiet pulksteni/modinātāju.

Pulksteņa/modinātāja iestatījumi ir dzēsti

- Ir tikusi pārtraukta elektrības padeve vai arī ir ticis atvienots elektrības vads.
- Vēlreiz iestatiet pulksteni/modinātāju.

Attēli

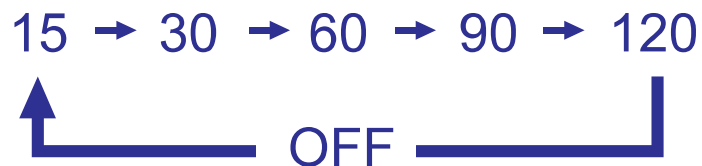
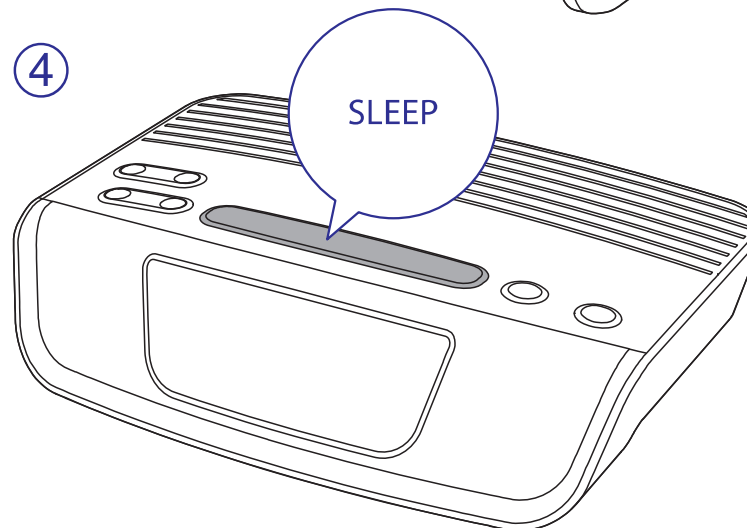
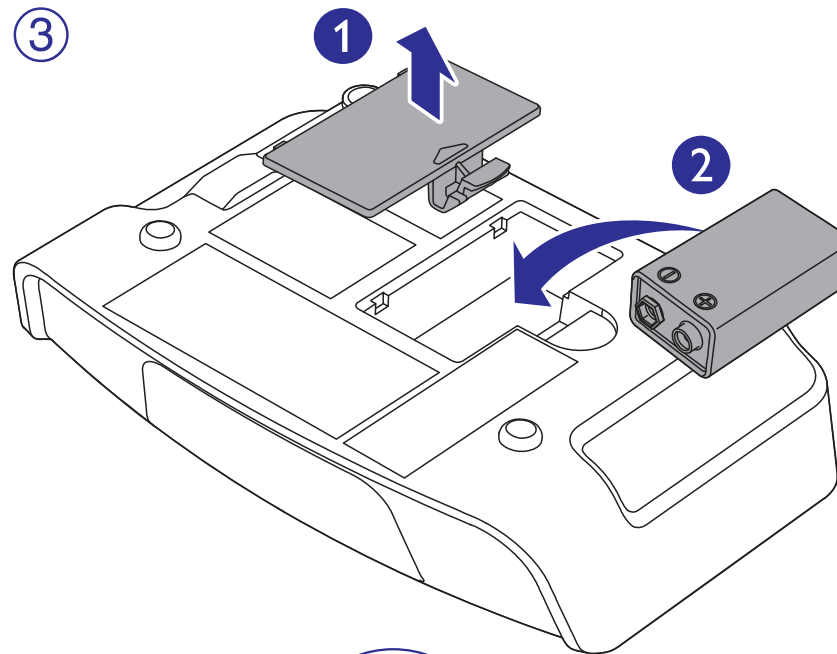

5

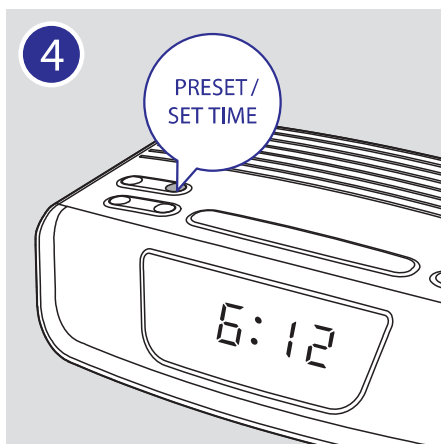
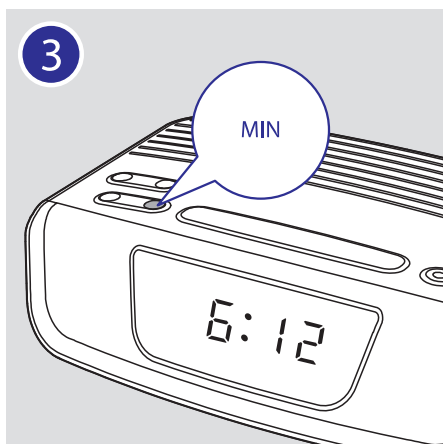
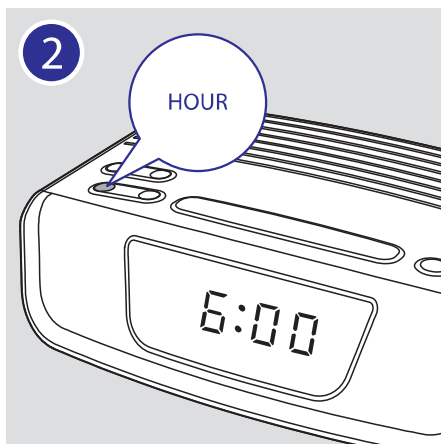
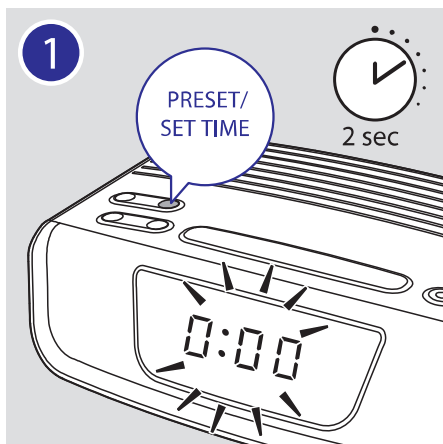

6. Informācija par precī

Piezīme

- Informācija par precī var tikt mainīta bez iepriekšējā brīdinājuma.

Specifikācijas

Pastiprinātājs

Kopējā izejas jauda 200 MW

Uztvērējs (FM)

Uztveršanas diapazons 87,5-108 MHz

Uztveršanas vienība 50 KHz

Jutība

- Mono, 26 dB S/N attiecība <22 dBf
- Stereo, 46 dB S/N attiecība <51,5 dBf

Kopējie harmoniskie traucējumi <3%

Signāla – trokšņa attiecība >50 dBA

Vispārēja informācija

Maiņstrāvas barošanas padeve Philips
 (barošanas padeves adapteris) Modelis: AS030-060-EE050
 Ieeja: 100-240V~, 50/ 60 Hz
 0,15 A
 Izeja: 6V === 0,5 A

Elektroenerģijas patēriņš darbības režīmā <5 W

Elektroenerģijas patēriņš gaidīšanas režīmā <1 W

Izmēri

- galvenā ierīce (p x a x d) 177 x 48 x 123 mm

Svars

- ar iepakojumu 0,4 kg
- galvenā ierīce 0,3 kg

5. Citas funkcijas

Modinātāja taimera iestatīšana

Modinātāja iestatīšana

Piezīme

- Modinātāju iespējams iestatīt tikai gaidīšanas režīmā.
- Kad modinātājs zvina, tā skaļums pakāpeniski pieaug. Modinātāja zvina skaļumu nevar noregulēt manuāli.
- Pārliecinieties, vai pulksteņa laiks ir iestatīts pareizi.

Skatiet 7. attēlu, lai uzzinātu, kā iestatīt modinātāju.

- **AL1:** pirmais modinātājs.
- **AL2:** otrais modinātājs.

Padoms

- Radiopulkstenis iziet no modinātāja iestatīšanas režīma pēc 10 sekunžu dīkstāves.

Modinātāja zvana avota izvēlēšanās

Kā modinātāja zvani ir iespējams iestatīt gan FM radio, gan modinātāja skaņas signālu (**skatiet 8. attēlu**).

- ↳ Displejā iedegas atbilstošā izvēlētā modinātāja zvana avota ikona.

Modinātāja taimera ieslēgšana/izslēgšana

Atkārtoti spiediet taustiņu **AL1/AL2**, lai ieslēgtu/izslēgtu modinātāju.

- ↳ Ja modinātājs tiek izslēgts, tad no displeja pazūd modinātāja ikona.
- ↳ Modinātājs nākamajā dienā zvina atkal.

Modinātāja atkārtošana

Modinātāja zvanišanas laikā piespiediet **SNOOZE**.

- ↳ Modinātājs atkārtos zvanišanu deviņas minūtes vēlāk.

Izslēgšanās taimera iestatīšana

Jūs varat iestatīt radiopulksteni, lai tas pēc noteikta laika posma automātiski izslēgtos (**skatiet 4. attēlu**).

Lai deaktivizētu izslēgšanās taimeri,

Atkārtoti spiediet taustiņu **SLEEP**, līdz displejā parādās paziņojums **[OFF]** (Izslēgts).

Attēli

⑥

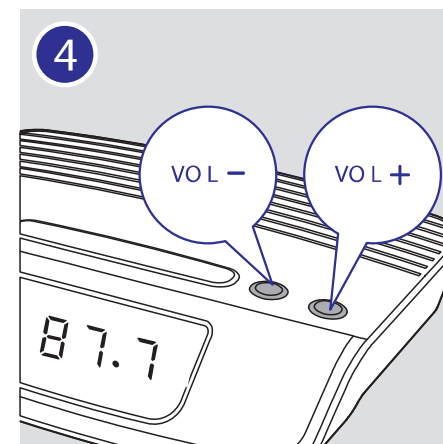
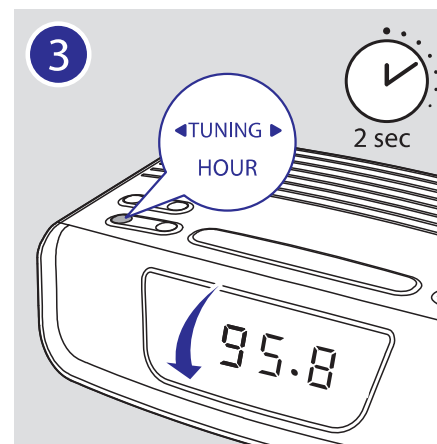
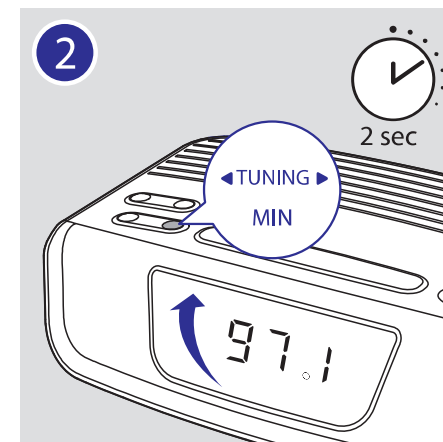
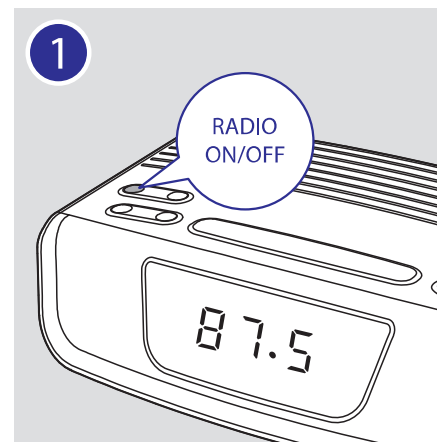

7

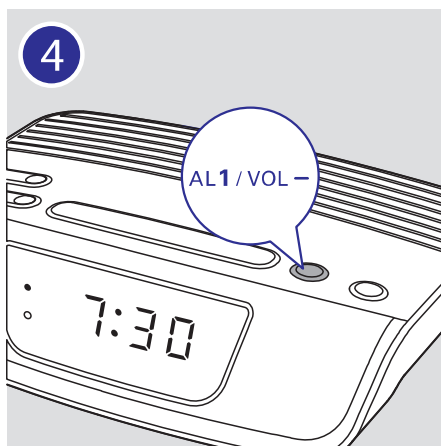
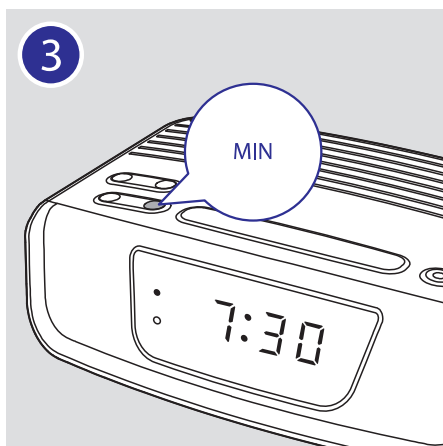
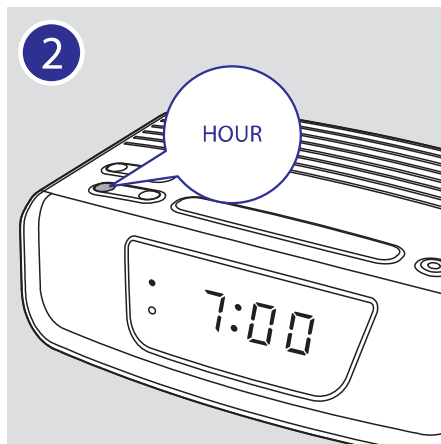
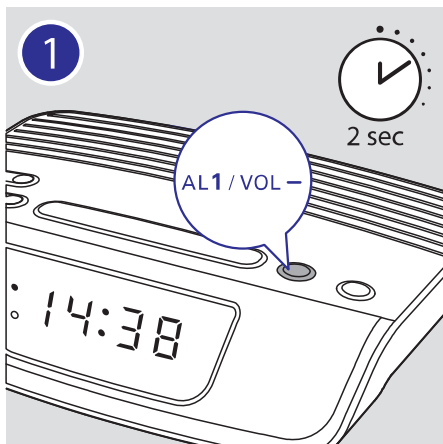

4. Radio klausīšanās

Piezīme

- Novietojiet radiopulkstenu maksimāli tālu no citām elektriskajām ierīcēm, lai novērstu radiotraucējumu rašanās iespēju.
- Lai uzlabotu radio uztveršanas kvalitāti, pilnībā izvelciet antenu un noregulējiet tās pozīciju.

Radiostaciju uztveršana (skatiet 6. attēlu)

FM radiostaciju manuāla saglabāšana

Radiopulksteņa atmiņā iespējams saglabāt līdz 10 radiostacijām.

1. Noregulējiet radiostācijas frekvenci.
2. Piespiediet un divas sekundes turiet taustiņu **PRESET**.
↳ Sāk mirgot radiostācijas kārtas numurs.
3. Atkārtoti spiediet taustiņu **◀ TUNING ▶**, lai izvēlētos saglabāšanas kārtas numuru.
4. Vēlreiz piespiediet taustiņu **PRESET**, lai saglabātu staciju.
5. Atkārtojiet 1. – 4. soli, lai saglabātu citas radiostācijas.

Padoms

- Lai dzēstu iepriekš saglabātu staciju, saglabājiet tās vietā citu staciju.

Saglabāto radiostaciju klausīšanās

Radio režīmā atkārtoti spiediet taustiņu **PRESET**, lai izvēlētos staciju, ko vēlaties klausīties.

Elektrības pieslēgšana (skatiet 2. attēlu)

! Brīdinājums

- Preces bojājuma risks! Pārļiecinieties, vai elektrotīkla voltāža atbilst tai, kas ir norādīta uz ierīces marķējuma plāksnītes tās aizmugurē vai apakšā.
- Elektriskās strāvas trieciena risks! Atvienojot barošanas padeves adapteri no elektrotīkla, vienmēr izvelciet kontaktdakšu no rozetes. Nekad nevelciet aiz barošanas vada.

☰ Piezīme

- Ierīces marķējuma plāksnīte atrodas tās apakšpusē.

Pulksteņa laika iestatīšana (skatiet 5. attēlu)

☰ Piezīme

- Pulksteņa laiku iespējams iestatīt tikai gaidīšanas režīmā.

8

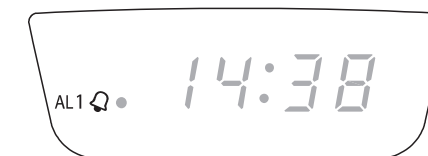
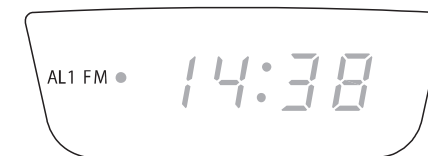
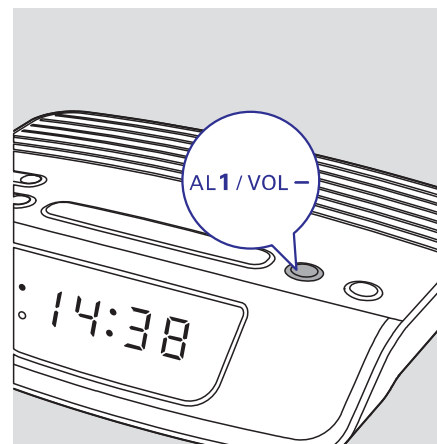

1. Svarīgi

- Izlasiet lietošanas instrukciju.
- Ievērojiet visus brīdinājumus.
- Izpildiet visus norādījumus.
- Nenobloķējiet ventilācijas atveres. Uzstādiet atbilstoši ražotāja norādījumiem.
- Nenovietojiet karstuma avotu tuvumā, piemēram, netālu no radiatora, sildītāja, krāsns vai citas ierīces (ieskaitot pastiprinātājus), kas izstaro siltumu.
- Novietojiet elektrības vadu tā, lai tas būtu pasargāts no samīšanas, saspiešanas vai cita veida deformācijas, it īpaši pie kontaktdakšas, sienas rozetes, sadalītāja, kā arī vietā, kur vads savienots ar pašu ierīci.
- Lietojiet tikai tos piederumus/ aksesuārus, ko ieteicis ražotājs.
- Pērkona negaisa laikā, kā arī, ja paredzat, ka ierīce ilgāku laiku netiks lietota, atvienojiet to no elektrības padeves.
- Ierīces apkopi un remontu veiciet tikai specializētā servisa centrā. Apkope un remonts nepieciešams tad, ja ierīce jebkādā veidā ir bojāta, piemēram, ir bojāts elektrības vads vai kontaktdakša, uz ierīces ir uzlijis ūdens vai tajā ir iekritis kāds priekšmets, ierīce ir nonākusi lietū vai mitrumā, tā nedarbojas kā nākas vai arī tā ir nokritusi zemē.
- BRĪDINĀJUMI par bateriju lietošanu – lai novērstu bateriju iztecēšanu, kas var radīt ievainojumus, kā arī ierīces vai citas mantas bojājumus:
 - Ievietojiet baterijas atbilstoši norādītajai polaritātei +/-.
 - Ja ierīce ilgāku laiku netiek lietota, izņemiet baterijas.
 - Nepakļaujiet baterijas augstām temperatūrām, piemēram, saules gaismai, ugunij u.c.
- Ierīci nedrīkst apšļakstīt vai apliet ar jebkādiem šķidrumiem.
- Nenovietojiet uz ierīces nekādus objektus, it īpaši tādus, kas var to apdraudēt (piemēram, traukus ar šķidrumu, aizdegtas sveces).
- Gadījumā, ja ierīces atvienošanai no elektrotīkla tiek izmantota adaptera kontaktdakša, tad šai atvienošanas ierīcei ir jābūt darba kārtībā, viegli pieejamai un ērti izraujamai no elektrotīkla rozetes.

2. Jūsu radiopulkstenis

Apsveicam ar jūsu pirkumu un laipni lūgti Philips! Lai pilnībā izmantotu atbalstu, ko piedāvā Philips, reģistrējiet savu preci www.philips.com/welcome.

Komplektā iekļautie piederumi (skatiet 1. attēlu)

3. Darbības uzsākšana

Vienmēr sekojiet šajā sadaļā norādītajām instrukcijām to secībā.

Bateriju ievietošana

Izmantojot baterijas, ierīces atmiņā ir iespējams dublēt tikai pulksteņa laika un modinātāja iestatījumus.

! Uzmanību

- Sprādzienbīstamība! Nekad nenovietojiet baterijas karstuma avotu tuvumā, saules gaismā un nemetiet tās ugunī.
- Baterijas satur ķīmiskas vielas, tāpēc tās jānodod specializētā bateriju savākšanas punktā.

Ievietojiet vienu **9 V 6F22** bateriju (nav iekļauta komplektācijā), ievērojot pareizu polaritāti (+/-). **Skatīt 3. attēlu.**

* Padoms

- Displeja fona apgaismojums nedeg, ja ierīce ir atvienota no elektrības.