

Registrer produktet og få støtte på

www.philips.com/welcome

CAM200

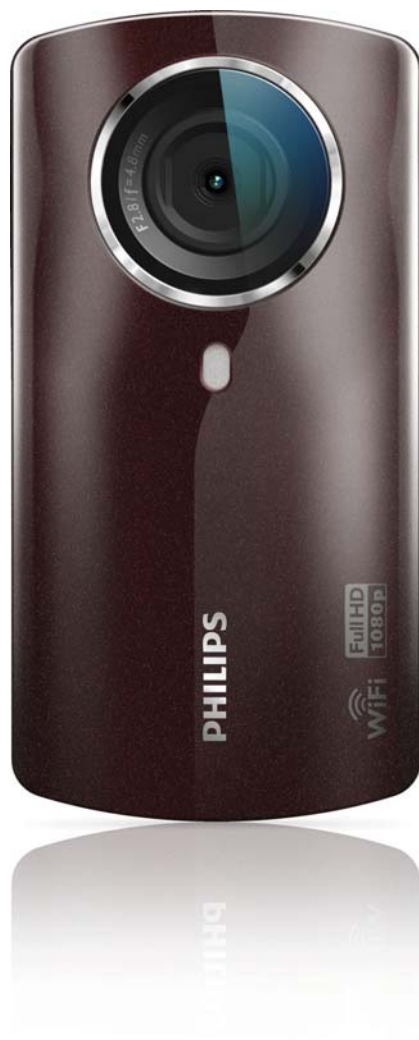

Brukerhåndbok

PHILIPS

Innholdsfortegnelse

1 Viktig	4
Sikkerhet	4
Merknad	4

2 Videokameraet	6
Innledning	6
Innholdet i esken	6
Oversikt over funksjoner	7

3 Komme i gang	8
Sette inn microSD-kortet	8
Slå på	8
Første konfigurering	8
Lade opp det innebygde batteriet	10

4 Bruke videokameraet	11
Ta opp video	11
Ta bilder	11
Spille av	11
Dele filmer eller bilder trådløst	13
Juster innstillinger	14

5 Utnytt videokameraet til det fulle	16
Vise video eller bilder på TVen via HDMI	16
Installere og bruke programvaren til videokameraet	16

6 Tekniske spesifikasjoner	18
-----------------------------------	----

7 Ofte stilte spørsmål (FAQ)	19
-------------------------------------	----

1 Viktig

Sikkerhet

- ① Les disse instruksjonene.
- ② Ta vare på disse instruksjonene.
- ③ Følg instruksjonene i alle advarslene.
- ④ Følg alle instruksjonene.
- ⑤ Ikke bruk apparatet i nærheten av vann.
- ⑥ Rengjør bare med en myk klut.
- ⑦ Ikke blokker noen av ventilasjonsåpningene. Utfør installeringen i henhold til instruksjonene fra produsenten.
- ⑧ Ikke installer apparatet i nærheten av varmekilder, for eksempel radiatorer, varmeventiler, ovner eller andre apparater (inkludert forsterkere) som produserer varme.
- ⑨ Bruk bare tillegg/tilbehør som er angitt av produsenten.
- ⑩ All service må utføres av kvalifisert servicepersonell. Service er nødvendig når apparatet har blitt skadet, for eksempel ved skade på strømledningen eller støpselet, når væske har lekket inn i eller objekter har falt inn i apparatet, når apparatet har vært utsatt for regn eller fuktighet, når apparatet ikke fungerer som det skal, eller når det har vært utsatt for fall.
- ⑪ Apparatet må ikke utsettes for drypping eller sprut.
- ⑫ Ikke plasser noen som helst farekilder på apparatet (for eksempel væskefylte objekter og stearinlys).

Eventuelle endringer som ikke er uttrykkelig godkjent av Philips Consumer Lifestyle, kan frata brukeren autorisasjon til å bruke utstyret.

Merknad

CE 0700 

Dette produktet er i samsvar med kravene for radioforstyrrelser i EU.

CE 0700				R&TTE Directive 1999/5/EC					
BG ✓	RO ✓	BE ✓	LT ✓	LI ✓	IS ✓	SE ✓			
DK ✓	ES ✓	CZ ✓	NL ✓	AT ✓	LV ✓	SK ✓			
FR ✓	UK ✓	FI ✓	PT ✓	CY ✓	MT ✓	PL ✓			
HU ✓	NO ✓	GR ✓	SI ✓	EE ✓					
IT ✓	LU ✓	IE ✓	CH ✓	DE ✓					

Enheten kan brukes i EU uten noen begrensninger innendørs, men den kan ikke brukes utendørs i Frankrike innenfor hele båndet inntil videre.

Dette produktet samsvarer med kravene i direktivet 1999/5/EF.

Minsteavstanden mellom brukeren og/eller eventuelle tilskuere og strålingsstrukturen på senderen er 15 cm.

Hvis du vil lese EC-SAMSVARERKLÆRINGEN, går du til http://download.p4c.philips.com/files/c/cam200_00/cam200_00_doc_aen.pdf.



Produktet er utformet og produsert med materialer og deler av svært høy kvalitet som kan resirkuleres og gjenbrukes.



når et produkt er merket med dette symbolet, en søppeldunk med kryss over, betyr det at produktet dekkes av EU-direktiv 2002/96/EF.

Finn ut hvor du kan levere inn elektriske og elektroniske produkter til gjenvinning i ditt lokalmiljø.

Følg de lokale reglene, og ikke kast gamle produkter sammen med det vanlige husholdningsavfallet. Hvis du deponerer gamle produkter riktig, bidrar du til å forhindre negative konsekvenser for helse og miljø.



Produktet inneholder batterier som omfattes av EU-direktiv 2006/66/EF, og som ikke kan deponeres i vanlig husholdningsavfall. Gjør deg kjent med lokale regler om innsamling av batterier. Riktig deponering bidrar til å forhindre negative konsekvenser for helse og miljø.

Merknad

- Du finner sikkerhetslogoen og informasjon om strømforsyningen på den innvendige siden av det beskyttende dekselet nederst på videokameraet.

Ta alltid produktet med til en profesjonell fagperson for å fjerne det innebygde batteriet.

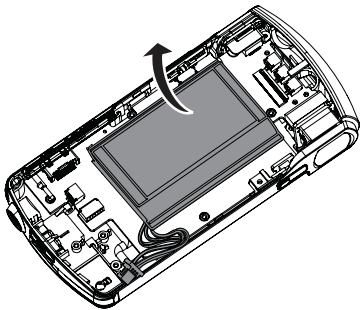

2 Videokameraet

Innledning

Du kan med dette bærbare videokameraet:

- ta opp full HD- (1080P) eller VGA-filmer
- ta bilder
- spille av innspilte filmer eller bilder på en stor TV-skjerm trådløst eller via en HDMI-tilkobling
- laste opp innspilte filmer eller bilder til Internett trådløst eller via en PC/Mac



Innholdet i esken

Kontroller at boksen inneholder følgende:

- Videokamera
- Hurtigveiledning
- USB-kabel (med mini-USB-kontakt)
- Etui
- Håndrem

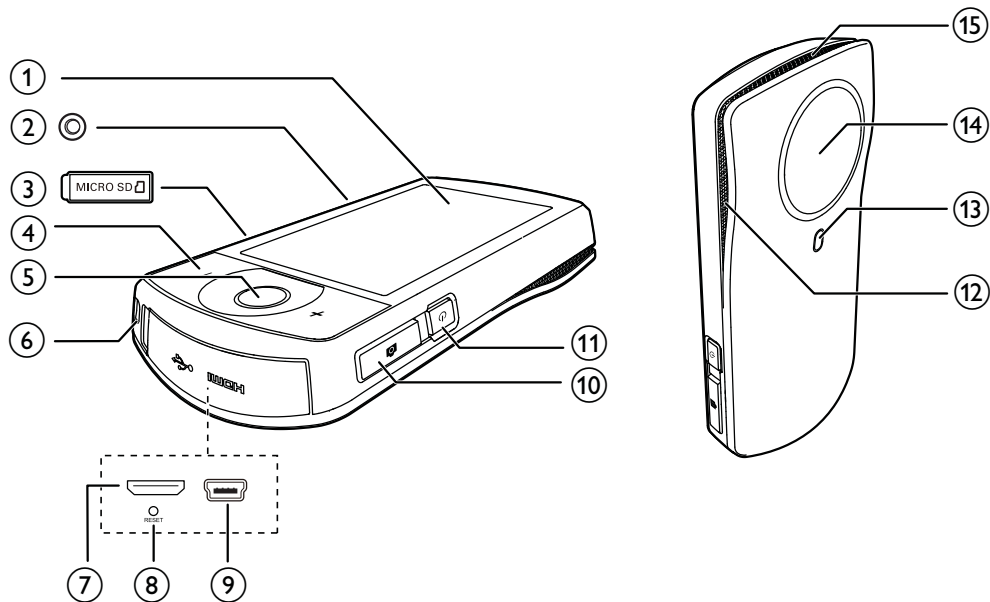
Oversikt over funksjoner



- ① **Berøringsskjerm**
- ② **Inngang for tripod**
- ③ **MICRO SD**
 - Sett inn et microSD-kort.
- ④ **+/-**
 - I visningsmodus, zoome inn eller ut.
 - Under videoavspilling, endre volum.
- ⑤ **Utløserknapp for video (rød)**
 - I bildevisningsmodus, gå til videovisningsmodus.
 - I videovisningsmodus, start eller stopp et videoopptak.
 - I avspillingsmodus, gå til videovisningsmodus.
- ⑥ **Hull for håndrem**
- ⑦ **Mini-HDMI-inngang**
 - Koble til en TV via en HDMI-kabel med en mini-HDMI-kontakt (type C).
- ⑧ **RESET**
 - Gjenopprette standardinnstillinger.
- ⑨ **Mini-USB-inngang**
 - Koble til en PC/Mac med USB-kabelen som følger med.
- ⑩ **Utløserknapp for bilder ()**
 - I videovisningsmodus, gå til bildevisningsmodus.
 - I bildevisningsmodus, ta et bilde.
 - I avspillingsmodus, gå til bildevisningsmodus.
- ⑪ 
- Slå videokameraet av eller på.
- ⑫ **Innebygde mikrofoner**
- ⑬ **Blitslys**
- ⑭ **Linse**
- ⑮ **Innebygd høyttaler**

3 Komme i gang

Sette inn microSD-kortet

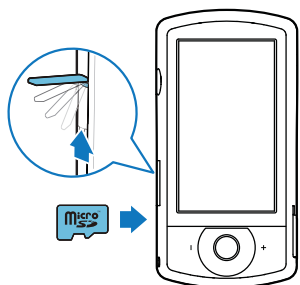

- 1 Åpne det beskyttende dekselet over kontakten for microSD-kortet.
- 2 Sett inn et microSD-kort (følger ikke med) i kontakten.
 - Kontroller at microSD-kortet ikke er skrivebeskyttet.
 - Kontroller at kortets metallkontakt vender ned.
- 3 Lukk det beskyttende dekselet.

Slå på

- Trykk på .
 - ↳ Ved førstegangsbruk vil en meny med valg av skjermespråk vises (se 'Første konfigurering' på side 8).

Tips

- For å spare energi vil videokameraet automatisk slå seg av hvis det ikke har vært i bruk i løpet av 3 minutter. Trykk på for å slå på videokameraet på nytt.

Slik slår du av videokameraet:

- Trykk på på nytt.
 - ↳ Bakgrunnsbelysningen på berøringsskjermen slås av.

Første konfigurering

Flere innstillinger er beskrevet i avsnittet Juster innstillinger (se 'Juster innstillinger' på side 14). Når du slår videokameraet på for første gang, vil en meny med valg av skjermespråk vises.

- 1 Trykk på rullefeltet (▲ / ▼) på berøringsskjermen for å bla oppover/ nedover.
- 2 Trykk på et språk for å merke det.
- 3 Trykk på **[Utført]** for å bekrefte.
 - ↳ En innstillingsmeny for dato vises.
- 4 Trykk på ▲ / ▼ for å angi dag, måned og år.
- 5 Trykk på **[Ok]** for å bekrefte datoinnstillingen.
 - ↳ En innstillingsmeny for klokkeslett vises.
- 6 Trykk på ▲ / ▼ for å angi time og minutter.
- 7 Trykk på **[Ok]** for å bekrefte tidsinnstillingen.
 - ↳ Den første konfigureringen er fullført.
 - ↳ Videokameraet går i videovisningsmodus.
 - ↳ En innstillingslinje vises nederst på berøringsskjermen.

Tips

- Hvis du vil skjule innstillingslinjen, trykker du på et tomt område på berøringsskjermen. Hvis du vil vise innstillingslinjen igjen, trykker du på nederst i høyre hjørne på berøringsskjermen.



Velge en oppløsning

- 1 I visningsmodus trykker du på for å åpne menyen med innstillinger.
- 2 Trykk på **[Oppløsning]**.
- 3 Trykk på **[Video]** eller **[Bilde]**.
- 4 Trykk på video- eller bildeoppløsningen du vil ha, for å merke den.

- 5 Trykk på **[Utført]** for å bekrefte innstillingen.

Velge en spesialeffekt



Du kan velge en av følgende spesialeffekter: **[Vanlig]**, **[Black & White]**, **[Sepia]** og **[Fargefilter]**.

- 1 I visningsmodus trykker du på  for å åpne innstillingen **[Effekter]**.
- 2 Trykk på  /  for å velge en spesialeffekt du liker.
- 3 Trykk på **[Ok]** for å bekrefte innstillingen.



Velge en scene

Du kan velge en av følgende scener: **[Auto]**, **[Hud]**, **[Snø/strand]**, **[Natt]**, **[Bakbelys.]** og **[Solned.]**.

- 1 I visningsmodus trykker du på  for å åpne innstillingen **[Scene]**.
- 2 Trykk på  /  for å velge en scene du liker.
- 3 Trykk på **[Ok]** for å bekrefte innstillingen.

Velge en blitsmodus

- I visningsmodus trykker du på  gjentatte ganger for å velge en blitsmodus:
 - (bilde) automatisk blits, blits på eller blits av
 - (video) blits på eller blits av

Konfigurere en Wi-Fi-tilkobling

- 1 I visningsmodus trykker du på  for å åpne menyen med innstillinger.

- 2 Trykk på **[Tilkobling]** -> **[WiFi]** for å åpne Wi-Fi-innstillingen.



- 3 Trykk på **[På]** for å merke alternativet, og trykk deretter på **[Utført]** for å bekrefte.
- ↳ Videokameraet begynner å oppdage tilgjengelige Wi-Fi-nettverk.
 - ↳ Etter en stund vises en liste over Wi-Fi-nettverk som ble funnet.



- 4 Trykk på Wi-Fi-hjemmenettverket ditt i listen.
- 5 Trykk på **[Ok]** for å bekrefte.
- 6 Angi Wi-Fi-passord (hvis angitt).
- 7 Trykk på **[Ok]** for å bekrefte innstillingen.
- ↳ Etter vellykket tilkobling vises et signalikon () øverst i høyre hjørne på berøringsskjermen.

Tips

- Når videokameraet blir slått av og deretter slått på igjen, kobler det seg til det samme Wi-Fi-nettverket automatisk.
- Hvis du vil bytte til et annet Wi-Fi-nettverk, gjentar du fremgangsmåten ovenfor.

Lade opp det innebygde batteriet

- 1 Åpne det beskyttende dekselet på undersiden av videokameraet.
- 2 Koble videokameraet til en PC med USB-kabelen som følger med.
 - ↳ Ladestatusen vises på berøringsskjermen til videokameraet.

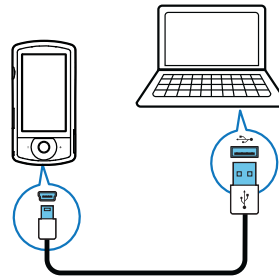

- 3 Når batteriet er fulladet, kobler du fra USB-kabelen, og lukker det beskyttende dekselet.

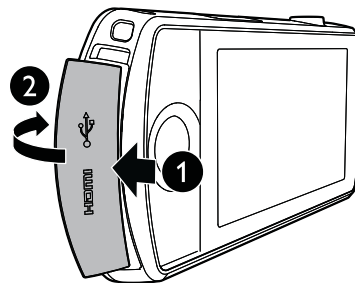

Tips

- Videokameraet er fulladet for første gangs bruk.
- Det tar rundt 3 timer før det innebygde batteriet er fulladet via en PC.

Du kan også lade videokameraet via en USB-adapter (følger ikke med) koblet til en stikkontakt. Ladetiden er rundt 2 timer.

4 Bruke videokameraet



Ta opp video

Merknad



- Som standard går videokameraet automatisk i videovisningsmodus når du slår det på.

- 1 Hold videokameraet rolig og vend linsen mot riktig retning.
- 2 Trykk på utløserknappen for video (rød) for å starte opptaket.
 - ↳ En rød tidsindikator vises øverst i venstre hjørne på berøringsskjermen.
- 3 Trykk på +/- for å zoome inn/ut om nødvendig.
- 4 Trykk en gang til på utløserknappen for video for å slutte å ta opp.
 - ↳ **[Video lagret]** vises raskt.

Ta bilder

- 1 Trykk på utløserknappen for bilde () for å bytte til opptaksmodusen for bilde.
- 2 Hold videokameraet rolig og vend linsen mot riktig retning.
- 3 Trykk på +/- for å zoome inn/ut om nødvendig.
- 4 Trykk  halvveis ned for å justere fokuset.
- 5 Trykk  helt ned for å ta et bilde.
 - ↳ **[Bildet er lagret.]** vises raskt.

Spille av

- 1 I visningsmodus trykker du på  på berøringsskjermen for å bytte til avspillingsmodus.
 - ↳ Mediet som sist ble tatt opp, vises.
 - ↳ Det vises en alternativmeny nederst på berøringsskjermen.
- 2 Skyv til venstre/høyre for å velge et bilde eller videoklipp som skal avspilles.
- 3 Hvis den valgte filen er et videoklipp, trykker du på  i midten av skjermen for å spille det av.
 - Du setter avspillingen på pause ved å trykke hvor som helst på den dreibare berøringsskjermen.

Forhåndsvisning

- I avspillingsmodus trykker du på .
 - ↳ Miniaturbilder av 12 filer vises på hver side.
 - Trykk direkte på filen for å velge en fil.
 - Skyv oppover/nedover på skjermen for å vise forrige/neste side.

Slette en fil

- 1 I avspillingsmodus skyver du til venstre/høyre på berøringsskjermen for å velge en fil.
- 2 Trykk på  for å gå til vinduet for bekreftelse av sletting.
- 3 Trykk på **[Ja]** for å bekrefte slettingen.
 - ↳ **[Deleted!]** vises raskt.
 - Hvis du vil gå ut av handlingen, trykker du på **[Nei]**.

Du kan også slette filer samlet.



- 1 Under forhåndsvisning trykker du på .
- 2 Trykk på en fil.
 - ↳ Et avmerkingskryss vises midt på filbildet.

- 3 Gjenta trinn 2 for å velge flere filer.
- 4 Trykk på **[Valgt]**, og trykk deretter på **[Ja]** for å slette de valgte filene.

Slik sletter du alle filene:

- 1 Under forhåndsvisning trykker du på .
- 2 Trykk på **[All]** (Alle), og trykk deretter på **[Ja]** for å slette alle filene.

Tagge en fil

- 1 I avspillingsmodus trykker du på en fil.
- 2 Trykk på  for å tagge filen.
 - Hvis du vil fjerne taggingen av filen, trykker du på  på nytt.
- 3 Gjenta trinn 1 til 2 for å tagge flere filer. Du kan også tagge filer samlet under forhåndsvisning.
 - 1 Under forhåndsvisning trykker du på .
 - 2 Trykk på filene som du vil tagge.
 - ↳ Filene som er tagget, er merket med gult.
 - Hvis du vil fjerne taggingen av en fil, trykker du på filen på nytt til filen ikke lenger er merket.
 - Hvis du vil fjerne taggingen av alle filene, trykker du på **[Remove all]** nederst på berøringsskjermen.
 - 3 Trykk på **[Utført]** nederst på berøringsskjermen for å bekrefte.

Spille av filer som er tagget

- 1 Under forhåndsvisning trykker du på 
 - ↳ En meny for tagging vises.
- 2 Trykk på et alternativ for å merke det, og trykk deretter på **[Ja]** for å bekrefte.

Menyalternativ	Beskrivelse
[Spill alle]	Spill av alle filer.
[Spill av merkede]	Spill kun av filer som er tagget.
[Slett alle merker]	Fjern tagging av alle filer.

Klippe et videoklipp

- 1 I avspillingsmodus skyver du til venstre/høyre på den dreibare berøringsskjermen for å velge et videoklipp som er tatt opp.
- 2 Trykk på  for å gå til klippevinduet.
 - ↳ En linje for videoklipping vises øverst i vinduet.
- 3 Trykk på den venstre linjalen, og flytt den til høyre for å angi ønsket startpunkt.
- 4 Trykk på den høyre linjalen, og flytt den til venstre for å angi ønsket startpunkt.
- 5 Trykk på **[Forhåndsvisning]** for å forhåndsvisse det redigerte videoklippet.
- 6 Etter bekreftelse trykker du på **[Lagre ny]** for å lagre det redigerte videoklippet som en ny fil.

Zoome inn et bilde

- 1 I avspillingsmodus skyver du til venstre/høyre på den dreibare berøringsskjermen for å velge et bilde.
- 2 Trykk på **+** for å zoome bildet inn.
- 3 Trykk på skjermen for å panorere gjennom det forstørrede bildet.
 - Hvis du vil gå tilbake til normal visning, trykker du på **-** gjentatte ganger, eller trykker på krysset til venstre.

Justere volumnivået under videoavspilling

- Trykk på **+/-** under avspilling av video.

Dele filmer eller bilder trådløst

Med Wi-Fi-tilkoblingen til CAM200 kan du gjøre følgende:

- overføre det du tar opp, til UStream i sanntid
- dele videoer/bilder til YouTube, Facebook, Twitter eller Picasa
- dele videoer/bilder til en DLNA-godkjent visningsenhet ved å dra med fingeren

Dele til Internett trådløst

Merknad

- Kontroller at Wi-Fi-ruteren er koblet til Internett.

Overføre til UStream

Merknad

- Hvis du ikke har en UStream-konto, kan du registrere deg på webområdet til UStream.
- Kontroller at Wi-Fi-tilkoblingen er god nok for overføring. Hvis ikke vil det ikke være mulig å streamere videoen.



- 1 I visningsmodus trykker du på **GO LIVE**.
- 2 Angi brukernavn og passord for UStream for å logge på.
- 3 Etter at du har logget på, starter du videoopptaket på videokameraet.
 - ↳ Videoen blir overført til UStream i sanntid.

Dele til YouTube, Facebook, Twitter eller Picasa

Merknad

- Hvis du ikke har en YouTube-, Facebook-, Twitter- eller Picasa-konto, må du registrere deg på det aktuelle webområdet.

- 1 Velg et innspilt bilde eller videoklipp (se 'Spille av' på side 11).

Internett-tjeneste	Størrelsesbegrensning for fil som skal lastes opp
YouTube	Opptil 15 minutter
Facebook	Opptil 10 minutter med video som er mindre enn 100 M
Twitter (Twitvid)	Videofiler på opptil 2 G
Picasa	Video- og bildefiler på opptil 1 G

- 2 Trykk på .
 - ↳ Det vises en alternativmeny.
- 3 Trykk på **YouTube, Facebook, Twitter** eller **Picasa** i listen.



- 4 Angi brukernavn og passord for å logge på.
 - ↳ Etter at du har logget på, vises et fremdriftsvindu helt til den valgte filen er lastet opp.

Dele til en visningsenhet trådløst



Merknad

- Kontroller at visningsenheten er koblet til det samme Wi-Fi-nettverket som videokameraet.

- 1 Velg et innspilt bilde eller videoklipp (se 'Spille av' på side 11).
- 2 Trykk på .
↳ Det vises en alternativmeny.

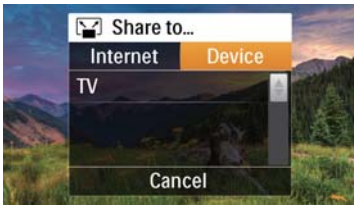

- 3 Trykk på **[Enhet]**.
 - 4 Trykk på en visningsenhet (som en DLNA-godkjent TV, fotoramme osv.) i listen som vises over tilgjengelige enheter.
↳ Etter vellykket tilkobling lastes det valgte bildet eller videoklippet opp automatisk.
- Hvis du vil dele flere filer, velger du et annet innspilt bilde eller videoklipp, og deretter skyver du oppover på skjermen.
↳ Etter en stund kan du vise den valgte filen på visningsenheten.

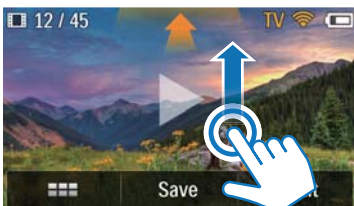

Juster innstillinger

- 1 I visningsmodus trykker du på for å åpne menyen med innstillinger.
- 2 Trykk på et element for å vise underelementene.
- 3 Trykk på et underelement for å vise alternativene som er tilgjengelige.
- 4 Trykk på alternativet du foretrekker.
- 5 Trykk på **[Utført]** eller **[Ok]** (for innstillingen for dato/klokkeslett) for å bekrefte innstillingen.

[Oppløsning]

Velg en video- eller bildeoppløsning.

- **[Video]** – Velg en videooppløsning: **[Full HD]** (for den beste videokvaliteten), **[Sports-HD]** (for å filme objekter som beveger seg raskt), **[Share HD]** (minste størrelse på videofiler for enkel deling) eller **[Standard]** (reduert størrelse på videofiler).
- **[Bilde]** – Velg en bildeoppløsning. Jo større størrelse, desto bedre oppløsning: **[5M]**, **[8M]** eller **[10M]**.

[Tilkobling]

Angi parametrene som er relatert til Wi-Fi-tilkoblingen.

- **[WiFi]** – Aktiver og konfigurer Wi-Fi-tilkoblingen (se 'Konfigurere en Wi-Fi-tilkobling' på side 9), eller deaktiver Wi-Fi-tilkoblingen.
- **[Ustream]** – Aktiver eller deaktiver overføring til UStream i sanntid (se 'Overføre til UStream' på side 13).
- **[Kontostyring]** – Angi brukerkontoen for YouTube, UStream, Facebook, Picasa eller Twitvid.
- **[Vis på nettverk]** – Vis eller skjul videokameraet i det tilgjengelige DLNA-nettverket.

[Innstillinger for opptak]

- **[Ta opp lyd]** – Slå av eller på lukkerlyden.

[Systeminnstillinger]

Endre systeminnstillingene.

- **[Dato og kl.slett]** – Angi dato og klokkeslett (se 'Første konfigurering' på side 8).
- **[Språk]** – Velg ønsket menyspråk (se 'Første konfigurering' på side 8).
- **[Formater SD-kort]** – Fjern innhold på microSD-kortet.
- **[TV-system]** – Endre denne innstillingen hvis den utgående videoen ikke vises riktig på TV-skjermen.

5 Utnytt videokameraet til det fulle

Vise video eller bilder på TVen via HDMI

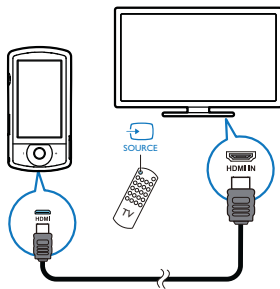

- 1 Koble en HDMI-kabel (følger ikke med) til:
 - kontakten **HDMI** på videokameraet (krever en mini-HDMI-kontakt)
 - HDMI-inngangen på en HDTV↳ En forespørselsboks for valg av utgangsmodus vises.
- 2 Hvis du vil legge ut det nøyaktige videokameradisplayet med menyalternativer på TV-skjermen, trykker du på **[TV]** på berøringsskjermen.
 - Hvis du vil legge ut videokameradisplayet uten menyalternativer på TV-skjermen, trykker du på **[Live video]** på berøringsskjermen.
- 3 Velg en fil på videokameraet, og spill av.

Installere og bruke programvaren til videokameraet

Hvis programvaren (ArcSoft MediaImpression HD Edition) er tilgjengelig på internminnet til videokameraet, kan du enkelt importere, redigere, arkivere og laste opp bilder eller videoer til Internett.

Merknad

- Programvaren som følger med, fungerer bare på PCer som bruker Microsoft® Windows® XP, Vista og Windows 7.
- Når du kobler videokameraet til en Mac-maskin, bruker du iMovie-programvaren til direkte å importere og redigere bilder eller videoer.

Installere programvaren til videokameraet

- 1 Koble videokameraet til en PC (se 'Lade opp det innebygde batteriet' på side 10).
- 2 Hvis programvaren ikke installeres automatisk, leter du deg frem til og klikker på ikonet **Oppsett** på **Min datamaskin\CAM200**.
- 3 Følg instruksjonene på skjermen for å fullføre installasjonen av programvaren.

Installere og bruke programvaren til videokameraet

- 1 Klikk på **Start \ Alle programmer \ ArcSoft MediaImpression HD Edition** på PCen.
↳ Hovedskjermen til programvaren vises.



- 2 Klikk på et alternativ for å velge den følgende handlingen.
- 3 Følg instruksjonene på skjermen for å fullføre handlingen.

Overføre video eller bilder til en PC eller Mac-maskin

- 1 Koble videokameraet til en PC/Mac-maskin (se 'Lade opp det innebygde batteriet' på side 10).
↳ Det kan ta litt tid før PCen / Mac-maskinen gjenkjenner videokameraet.
- 2 Let frem videoene/bildene på **Min datamaskin\CAM200\DCIM\100MEDIA** eller **Min datamaskin\CAM200 SD\DCIM\100MEDIA**.
- 3 Kopier de videoene eller bildene du ønsker til den utvalgte mappen på PCen / Mac-maskinen.

Tips

- Du kan også importere video- og bildefiler med programvaren til videokameraet (for PC) eller iMovie (for Mac).

6 Tekniske spesifikasjoner

Produktinformasjon kan endres uten varsel.

Maksimal driftstemperatur	45 °C
Bildesensor	1/3,2 tommers 8 MP CMOS-sensor
Driftsmodus	Filmopptak, fotoopptak
Linse (fokusering)	Autofokus f=4,76 mm
Fokuseringsmodus	Autofokus
Rekkevidde, fokus	0,1 m til uendelig
Blenderåpning	F2.8
Digital zoom	5X
Eksponeringskontroll	Auto
Eksponeringskompensasjon	I/T
Hvitbalanse	Auto
Automatisk avslåing	3 minutter
Minne	128 MB (1 Gbit) DDR2, 128 MB SLC (96 MB for AP), microSD-kortspor
Lukkertype	Elektronisk
Lukkerhastighet	1/2~1/4000 sekund
Bildefilformat	JPEG
Videokomprimeringsformat	*.MP4 (H.264)
Videooppløsning	Full HD (1080p 30) 1920 x 1080 (30 fps) Sports HD (720p 60) Share HD (720p 30) Standard (4:3) 640 x 480 (30 fps)
Lydfilformat	AAC
Batteri	1300 mAh Li-ion (innbygd), 120-minutters batterilevetid basert på VGA-opptak
Grensesnitt for PC	Mini-USB 2.0-port

Systemer som støttes	Windows XP / Vista / Windows 7, Mac (bare masselagring)
TV ut	Valg mellom NTSC og PAL, mini-HDMI (type C)
Strømforsyning	DC 5 V, 500 mA
Vekt	0,075 kg
Mål (B x H x D)	54,7 x 106,3 x 19,6 mm

7 Ofte stilte spørsmål (FAQ)

Hvorfor reagerer ikke videokameraet når jeg bruker det?

- Videokameraet er slått av. Slå på videokameraet (se 'Slå på' på side 8).
- Det innebygde batteriet er tomt. Lad opp batteriet (se 'Lade opp det innebygde batteriet' på side 10).

Hvorfor vises [Minnet er fullt!] når jeg prøver å ta opp?

- Kontroller at microSD-kortet er satt inn riktig (se 'Sette inn microSD-kortet' på side 8).
- Minnet er oppbrukt. Lagre videoene og bildene til en datamaskin (se 'Overføre video eller bilder til en PC eller Mac-maskin' på side 17). Deretter sletter du filene fra videokameraet eller sletter minnet.

Hvor mye minne trenger jeg for 1 times opptak i Full HD?

- Videokameraet bruker i gjennomsnitt 4 GB for 1 times Full HD-video. For mer komplisert videoopptak (f.eks. med mye bevegelser i videoen eller mye panorering) bruker videokameraet mer minne. Dette blir gjort for å opprettholde videokvaliteten, men vil bruke mer minne.

Hvorfor har jeg ikke tilgang til mappene på videokameraet fra datamaskinen?

- Kontroller at USB-kontakten er riktig koblet til.
- Videokameraet slår seg automatisk av etter 15 minutter etter at det er koblet til en datamaskin. Trykk på  for å slå den på igjen.

Hvorfor er videoene og bildene uskarpe?

- Hold videokameraet rolig i hendene under opptak.
- Når du tar opp en video, må du ikke flytte videokameraet for raskt.
- Bruk en tripod (følger ikke med) om nødvendig.

Hvorfor ser videoene og bildene forvrengte ut på TV-skjermen?

- Velg riktig TV-system.

Hvordan lader jeg videokameraet?

- Du lader videokameraet via den støttede USB-kabelen. Når du kobler den til PCen eller den bærbare datamaskinen, vil det automatisk lades. Du kan også koble videokameraet til en USB-lader med USB-kabelen som følger med.

Hvor lenge må videokameraet lades?

- Videokameraet er fulladet ved første gangs bruk. Videokameraets ladetid når det er koblet til PCen eller den bærbare datamaskinen, er 3,5 timer. Når du lader det via USB-adapteren, er ladetiden 2 timer.

Hvor kan jeg finne en adapter til CAM200 for å lade batteriet?

- CAM200 kan lades via vanlige USB-adaptore, som er lett tilgjengelig hos elektronikkforhandlere. CAM200 er kompatibel med iPhone 4-adapteren.

Videokameraet har sluttet å reagere?

- Hvis videokameraet mot formodning slutter å reagere, kan du tilbakestille det manuelt. Tilbakestillingsknappen er plassert under det beskyttende dekkelet på undersiden av videokameraet. Du kan se en liten åpning over HDMI-tilkoblingen. Bruk en liten, tynn gjenstand (som en penn) som du setter inn, og press forsiktig for å tilbakestille. Etter at du har tilbakestilt videokameraet, slår du igjen på videokameraet, og oppsettet vil starte opp igjen.

Hvorfor tar ikke videokameraet alltid opp riktige farger?

- Videokameraet korrigerer automatisk hvitbalansen for å kunne ta opp både innendørs og utendørs, uten å måtte endre noen innstillinger. Dette lar deg gjøre opptak både innendørs og utendørs, hvor lysmengden i miljøet endres. Hvis du beveger deg raskt fra utendørs til innendørs, kan det hende at videokameraet bruker litt tid på å korrigere dette, og i ekstreme tilfeller vil fargene kunne virke noe unaturlige. Men etter noen få sekunder vil videokameraet korrigere dette automatisk.

Hvordan kobler jeg det til en Windows PC eller bærbar datamaskin?

- Du kobler videokameraet til PCen eller den bærbare datamaskinen via USB. For enkel deling og redigering kan du installere programvaren (Media Impression HD) som følger med videokameraet.

Hvordan kobler jeg det til en Mac-maskin?

- Videokameraet fungerer med Mac-maskinen via USB. Videokameraet fungerer bra med iMovie-programvaren, som er inkludert i iLife-pakken som følger med Mac-maskinen. For å overføre videoer med iMovie, kobler du videokameraet til Mac-maskinen via USB, starter iMovie og importerer videoene ved å klikke på videokamera-ikonet. Velg Bruk opprinnelig bildekvalitet for å få den beste kvaliteten, og for å beholde den optimale filstørrelsen.

Kan jeg koble videokameraet direkte til en TV, DVD- eller Blu-ray-spiller eller et hjemmekinoanlegg via USB-porten?

- USB-kontakten er utformet for å dele videoene og bildene dine til PCen eller den bærbare datamaskinen. Du kan koble CAM200 direkte til TVen, DVD-/Blu-ray-spilleren eller hjemmekinoanlegget (heretter kalt verten), og bildene som er lagret på CAM200, spilles av. Om du kan spille av videoer fra CAM200, er avhengig

av om verten støtter H.264-filformatet til CAM200. De fleste Blu-ray-spillere kan spille av dette formatet.

Hva er avansert antiristing?

- Med avansert antiristing kan du ta opp flotte videoer som du alltid vil være stolt over å dele. Gyrosensorer som er utstyrt med avanserte algoritmer, sørger for stabile videoer uten forvrengning. Sensorene måler avstanden mellom bakken og kameranlinsen, og utfører de nødvendige korrigeringsene når videokameraet ikke står stødig. Med denne avanserte teknologien får du bilder uten uklårheter hver gang, og du kan forevige de beste øyeblikkene i livet på fantastiske filmer.

Hvordan spiller jeg av videoene på TVen?

- Hvis du har en DLNA-godkjent TV koblet til det samme Wi-Fi-nettverket som videokameraet, kan du spille av innspilte videoer på TVen trådløst (se 'Dele til en visningsenhet trådløst' på side 14).
- For å kunne spille av på en vanlig TV bruker du en HDMI-kontakt (mini-HDMI til standard HDMI) hvis TVen har HDMI-ingang, ellers bruker du video ut-kabelen som følger med.

Hvorfor følger det ikke med deksel til linsen?

- Videokameraet har ikke deksel til linsen for enklere bruk og mindre styr. Den er laget av et robust materiale som ikke ripes opp under normal bruk. Det følger med en reiseveske og en klut til linsen, slik at du kan holde videokameraet rent.

Hvilket format tar videokameraet opp i?

- Videokameraet bruker samme videoformat som Blu-ray-spillere og -plater – H.264. Det høyt sofistikerte formatet gir deg bilder i fantastisk HD-kvalitet.

Tips for videoopptak

- Det er enkelt å se tilbake på morsomme øyeblikk og gjenoppleve dem med videokameraet. Her kommer noen enkle

videotips, slik at du får mest mulig ut av disse minnene:

- Når du tar opp videoer, må du holde kameraet rolig i hendene
- Du må ikke bevege deg for fort når du panorerer (dvs. dreier kameraet horisontalt), da det vil være vanskelig å få med seg hva som ble filmet når du ser på videoen.
- Prøv å filme fra forskjellige vinkler, for eksempel fra siden, fra fremsiden eller til og med nedenfra. Det er enkelt å sette sammen de forskjellige videosegmentene med PC-programvaren som følger med.

Kan jeg logge på Twitter med Facebook-kontoen?

- Dette videokameraet støtter kun Twitter-pålogging med Twitter-kontoen.

Hvorfor kan jeg ikke laste opp opptakene til Internett?

- Det er en begrensning for filstørrelsen for deling på Internett (se 'Dele til YouTube, Facebook, Twitter eller Picasa' på side 13).



Specifications are subject to change without notice
© 2012 Koninklijke Philips Electronics N.V.
All rights reserved.

CAM200_00_UM_V1.0

