

Enregistrez votre produit et obtenez de l'assistance sur le site

www.philips.com/welcome

CAM200



Mode d'emploi

PHILIPS

Table des matières

1 Important	4
Sécurité	4
Avertissement	4

2 Votre caméscope	6
Introduction	6
Contenu de l'emballage	6
Présentation des fonctions	7

3 Guide de démarrage	9
Insérer la carte Micro SD	9
Mise sous tension	9
Configuration initiale	9
Chargement de la batterie intégrée	11

4 Utilisation de votre caméscope	12
Enregistrer des vidéos	12
Prendre des photos	12
Lecture	12
Partager vos films ou vos photos via une connexion sans fil	14
Réglage des paramètres	15

5 Utilisation avancée de votre caméscope	17
Afficher une vidéo ou des photos sur le téléviseur via HDMI	17
Installation et utilisation du logiciel du caméscope	17

6 Spécificités techniques	19
----------------------------------	----

7 Foire aux questions (FAQ)	20
------------------------------------	----

1 Important

Sécurité

- ① Lisez attentivement ces consignes.
- ② Conservez soigneusement ces consignes.
- ③ Tenez compte de tous les avertissements.
- ④ Respectez toutes les consignes.
- ⑤ N'utilisez pas cet appareil à proximité d'une source d'eau.
- ⑥ Nettoyez l'appareil avec un chiffon sec uniquement.
- ⑦ N'obstruez pas les orifices de ventilation. Installez l'appareil conformément aux consignes du fabricant.
- ⑧ Évitez d'installer l'appareil à proximité des sources de chaleur telles que des radiateurs, registres de chaleur, poêles ou autres appareils (amplificateurs par exemple) produisant de la chaleur.
- ⑨ Utilisez uniquement les pièces de fixation/ accessoires spécifié(s) par le fabricant.
- ⑩ Confiez toutes les tâches de maintenance à un personnel qualifié. Des travaux de maintenance sont nécessaires en cas d'endommagement de l'appareil : par exemple, endommagement du cordon d'alimentation ou de la fiche, déversement de liquide ou chute d'objets à l'intérieur de l'appareil, exposition de l'appareil à la pluie ou à l'humidité, dysfonctionnement ou chute de l'appareil.
- ⑪ Votre appareil ne doit pas être exposé aux fuites goutte à goutte ou aux éclaboussures.

- ⑫ Ne placez pas d'objets susceptibles d'endommager votre appareil à proximité de celui-ci (par exemple, objets remplis de liquide ou bougies allumées).

Toute modification apportée à cet appareil qui ne serait pas approuvée expressément par Philips Consumer Lifestyle peut invalider l'habilitation de l'utilisateur à utiliser l'appareil.

Avertissement

CE 0700 

Ce produit est conforme aux spécifications d'interférence radio de la Communauté Européenne.

CE 0700  R&TTE Directive 1999/5/EC													
BG	✓	RO	✓	BE	✓	LT	✓	LI	✓	IS	✓	SE	✓
DK	✓	ES	✓	CZ	✓	NL	✓	AT	✓	LV	✓	SK	✓
FR	✓	UK	✓	FI	✓	PT	✓	CY	✓	MT	✓	PL	✓
HU	✓	NO	✓	GR	✓	SI	✓	EE	✓				
IT	✓	LU	✓	IE	✓	CH	✓	DE	✓				

Au sein de l'UE, l'appareil peut être utilisé à l'intérieur sans restrictions. En France, par contre, il ne peut pas être utilisé à l'extérieur sur toute la bande jusqu'à nouvel ordre. Ce produit est conforme aux spécifications de la directive 1999/5/CE.

La distance minimale entre l'utilisateur et/ou toute personne à proximité et la structure rayonnante du transmetteur est de 15 cm. Pour consulter la DÉCLARATION DE CONFORMITÉ CE, accédez à http://download.p4c.philips.com/files/c/cam200_00/cam200_00_doc_aen.pdf.



Votre produit a été conçu et fabriqué avec des matériaux et des composants de haute qualité pouvant être recyclés et réutilisés.



La présence du symbole de poubelle barrée sur un produit indique que ce dernier est conforme à la directive européenne 2002/96/EC.

Veillez vous renseigner sur votre système de gestion des déchets d'équipements électriques et électroniques.

Veillez respecter la réglementation locale et ne jetez pas vos anciens produits avec les ordures ménagères courantes. La mise au rebut correcte de l'ancien produit permet de préserver l'environnement et la santé.



Votre produit contient des piles relevant de la directive européenne 2006/66/EC, qui ne peuvent être jetées avec les ordures ménagères. Renseignez-vous sur les dispositions en vigueur dans votre région concernant la collecte séparée des piles car la mise au rebut correcte permet de préserver l'environnement et la santé.



Remarque

- Le logo de sécurité et les informations d'alimentation figurent sur la face interne du couvercle de protection, sous le caméscope.

Confiez toujours votre produit à un professionnel pour retirer la batterie intégrée.

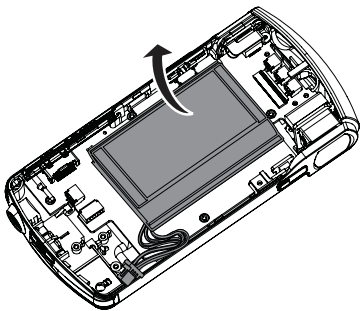

2 Votre caméscope

Introduction

Avec ce caméscope portable, vous pouvez :

- Tourner des films Full HD (1080P) ou VGA
- Prendre des photos
- Regarder des films ou des photos enregistrés sur le grand écran d'un téléviseur, via une connexion sans fil ou HDMI
- Télécharger des films ou des photos enregistrés sur Internet, via une connexion sans fil ou sur un PC/Mac



Contenu de l'emballage

Assurez-vous que les éléments suivants sont dans la boîte :

- Caméscope
- Guide de démarrage rapide
- Câble USB (avec un connecteur mini-USB)
- Étui
- Dragonne

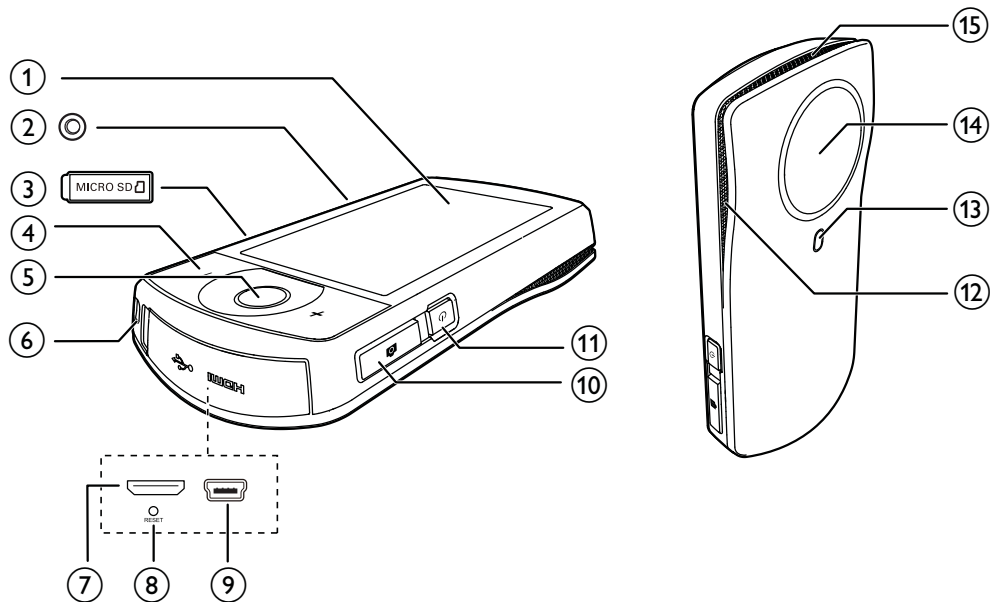
Présentation des fonctions



- ① **Écran tactile**
- ② **Prise de trépied**
- ③ **MICRO SD**
 - Permet de charger une carte Micro SD.
- ④ **+/-**
 - En mode viseur, permet de faire un zoom avant/arrière.
 - Pendant la lecture vidéo, permet de modifier le volume.
- ⑤ **Déclencheur vidéo (rouge)**
 - En mode viseur photo, permet de basculer en mode viseur vidéo.
 - En mode viseur vidéo, permet de démarrer/arrêter un enregistrement vidéo.
 - En mode lecture, permet de basculer en mode viseur vidéo.
- ⑥ **Trou pour dragonne**
- ⑦ **Mini-connecteur HDMI**
 - Permet de connecter un téléviseur via un câble HDMI avec un mini-connecteur HDMI (de type C).
- ⑧ **RESET**
 - Permet de restaurer les paramètres par défaut.
- ⑨ **Mini-connecteur USB**
 - Permet de connecter un PC/Mac à l'aide du câble USB fourni.
- ⑩ **Déclencheur photo ()**
 - En mode viseur vidéo, permet de basculer en mode viseur photo.
 - En mode viseur photo, permet de prendre une photo.
 - En mode lecture, permet de basculer en mode viseur photo.
- ⑪ ****
 - Permet de mettre sous/hors tension le caméscope.

- ⑫ Microphones intégrés
- ⑬ Flash
- ⑭ Lentille
- ⑮ Haut-parleur intégré

3 Guide de démarrage

Insérer la carte Micro SD

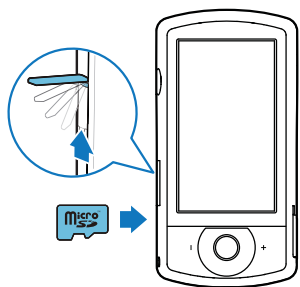

- 1 Ouvrez le couvercle de protection de l'emplacement de la carte Micro SD.
- 2 Insérez la carte Micro SD (non fournie) dans l'emplacement prévu à cet effet.
 - Vérifiez que la carte Micro SD n'est pas protégée en écriture.
 - Vérifiez que le contact en métal de la carte est orienté vers le bas.
- 3 Fermez bien le couvercle de protection.

Mise sous tension

- Appuyez sur le bouton .
 - ↳ Lors de la première utilisation, un menu de sélection de la langue d'affichage à l'écran apparaît (voir 'Configuration initiale' à la page 9).



Conseil

- Pour économiser de l'énergie, le caméscope s'éteint automatiquement après 3 minutes d'inactivité. Pour allumer à nouveau le caméscope, appuyez sur .

Pour éteindre le caméscope :

- Appuyez de nouveau sur .
 - ↳ Le rétroéclairage de l'écran tactile est désactivé.

Configuration initiale

D'autres options de réglage sont décrites dans la section « Réglage des paramètres » (voir 'Réglage des paramètres' à la page 15).

Lorsque vous allumez le caméscope pour la première fois, un menu de sélection de la langue d'affichage à l'écran apparaît.

- 1 Sur l'écran tactile, appuyez sur la barre de défilement (/) afin de faire défiler vers le haut ou vers le bas.
- 2 Appuyez sur une langue pour la sélectionner.
- 3 Appuyez sur **[Fertig]** pour confirmer.
 - ↳ Le menu de réglage de la date s'affiche.
- 4 Appuyez sur / pour régler successivement le jour, le mois et l'année.
- 5 Appuyez sur **[OK]** pour confirmer le réglage de la date.
 - ↳ Le menu de réglage de l'heure s'affiche.
- 6 Appuyez sur / pour régler successivement les heures et les minutes.
- 7 Appuyez sur **[OK]** pour confirmer le réglage de l'heure.
 - ↳ La configuration initiale est terminée.
 - ↳ Le caméscope passe en mode viseur vidéo.
 - ↳ Une barre de réglage s'affiche en bas de l'écran tactile.



Conseil



- Pour masquer la barre de réglages, appuyez sur une zone vierge de l'écran tactile. Pour afficher à nouveau la barre de réglages, appuyez sur en bas à droite de l'écran tactile.

Sélection d'une résolution

- 1 En mode viseur, appuyez sur  pour accéder au menu des réglages.
- 2 Appuyez sur **[Résolution]**.
- 3 Appuyez sur **[Video]** ou **[Foto]**.
- 4 Appuyez sur la résolution vidéo ou photo souhaitée pour la sélectionner.
- 5 Appuyez sur **[Fertig]** pour confirmer le réglage.



Sélection d'un effet spécial

Vous pouvez sélectionner un des effets spéciaux suivants : **[Normal]**, **[Black & White]**, **[Sepia]** et **[Farbfilter]**.

- 1 En mode viseur, appuyez sur  pour accéder au réglage **[Effekte]**.
- 2 Appuyez sur  /  pour sélectionner l'effet spécial souhaité.
- 3 Appuyez sur **[OK]** pour confirmer le réglage.

Sélection d'une scène

Vous pouvez sélectionner une des scènes suivantes : **[Auto]**, **[Haut]**, **[Schn./Sand]**, **[Nacht]**, **[Hint.bel.]** et **[Abend]**.

- 1 En mode viseur, appuyez sur  pour accéder au réglage **[Motiv]**.
- 2 Appuyez sur  /  pour sélectionner la scène souhaitée.
- 3 Appuyez sur **[OK]** pour confirmer le réglage.

Sélection d'un mode flash

- En mode viseur, appuyez plusieurs fois sur  pour sélectionner un mode flash :
 - (photo) flash automatique, activer flash ou désactiver flash
 - (vidéo) activer flash ou désactiver flash

Configuration de la connexion Wi-Fi

- 1 En mode viseur, appuyez sur  pour accéder au menu des réglages.



- 2 Appuyez sur **[Verbindungsmöglichkeiten]** -> **[WiFi]** pour accéder aux réglages Wi-Fi.

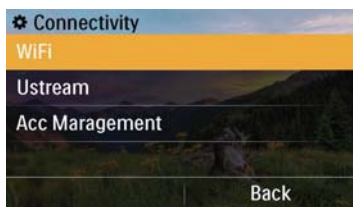

- 3 Appuyez sur **[Marche]** pour sélectionner l'option, puis sur **[Fertig]** pour confirmer.
 - ↳ Le caméscope commence à détecter les réseaux Wi-Fi disponibles.
 - ↳ Au bout d'un certain temps, une liste de réseaux Wi-Fi détectés s'affiche.



- 4 Dans la liste, appuyez sur votre réseau domestique Wi-Fi.
- 5 Appuyez sur **[OK]** pour confirmer.
- 6 Saisissez votre mot de passe Wi-Fi (s'il a été paramétré).

- 7 Appuyez sur [OK] pour confirmer votre réglage.
- ↳ Une fois la connexion établie, une icône de signal () s'affiche en haut à droite de l'écran tactile.



Conseil

- Lorsque le caméscope est éteint puis rallumé, celui-ci se connecte automatiquement au même réseau Wi-Fi.
- Pour basculer sur un autre réseau Wi-Fi, répétez les procédures mentionnées ci-dessus.

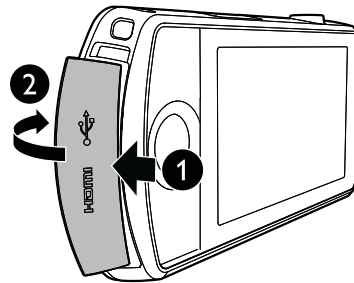

Conseil

- Le caméscope est complètement chargé pour une première utilisation.
- Il faut à peu près 3 heures pour charger complètement la batterie intégrée via le PC.

Chargement de la batterie intégrée

- 1 Ouvrez le couvercle de protection sous le caméscope.
- 2 Connectez le caméscope à un PC à l'aide du câble USB fourni.

↳ L'état de la charge s'affiche sur l'écran tactile du caméscope.

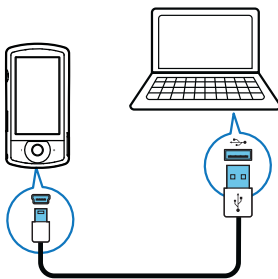

- 3 Une fois la batterie complètement chargée, débranchez le câble USB et fermez le couvercle de protection.

Vous pouvez également charger le caméscope avec un adaptateur USB (non fourni) raccordé au secteur. Le temps de charge est d'environ 2 heures.

4 Utilisation de votre caméscope

Enregistrer des vidéos

Remarque



- Par défaut, le caméscope démarre automatiquement en mode viseur vidéo lorsqu'il est mis sous tension.

- 1 Tenez le caméscope bien droit et dirigez la lentille comme vous le souhaitez.
- 2 Appuyez sur le déclencheur vidéo (rouge) pour démarrer l'enregistrement.
 - ↳ Un compteur horaire rouge s'affiche en haut à gauche de l'écran tactile.
- 3 Appuyez sur +/- pour effectuer un zoom avant/arrière si nécessaire.
- 4 Appuyez à nouveau sur le déclencheur vidéo pour terminer l'enregistrement.
 - ↳ **[Video gespeichert]** s'affiche brièvement.

Prendre des photos

- 1 Appuyez sur le déclencheur photo () pour basculer vers le mode enregistrement de photos.
- 2 Tenez le caméscope bien droit et dirigez la lentille comme vous le souhaitez.
- 3 Appuyez sur +/- pour effectuer un zoom avant/arrière si nécessaire.
- 4 Enfoncez le déclencheur  à mi-course pour régler la mise au point.
- 5 Enfoncez entièrement le déclencheur  pour prendre une photo.
 - ↳ **[Image enregistrée !]** s'affiche brièvement.

Lecture

- 1 En mode viseur, appuyez sur  sur l'écran tactile pour basculer vers le mode lecture.
 - ↳ Le dernier média enregistré s'affiche.
 - ↳ Un menu d'options s'affiche en bas de l'écran tactile.
- 2 Faites glisser votre doigt vers la gauche/droite pour sélectionner une photo ou visionner un clip vidéo.
- 3 Si le fichier sélectionné est un clip vidéo, appuyez sur  au milieu de l'écran pour lancer la lecture.
 - Pour arrêter la lecture, appuyez n'importe où sur l'écran tactile pivotant.

Prévisualisation

- En mode lecture, appuyez sur .
 - ↳ Les miniatures de 12 fichiers s'affichent sur chaque page.
 - Pour sélectionner un fichier, appuyez directement sur le fichier.
 - Faites défiler l'écran vers le haut ou vers le bas pour afficher la page précédente/suivante.

Suppression d'un fichier

- 1 En mode lecture, faites glisser votre doigt vers la gauche/droite sur l'écran tactile pour sélectionner un fichier.
- 2 Appuyez sur  pour accéder à la fenêtre de confirmation de suppression.
- 3 Appuyez sur **[Oui]** pour confirmer la suppression.
 - ↳ **[Deleted!]** s'affiche brièvement.
 - Pour quitter, appuyez sur **[Non]**.

Vous pouvez également supprimer des fichiers par lots.



- 1 Pendant la prévisualisation, appuyez sur .
- 2 Appuyez sur un fichier.
 - ↳ Une coche s'affiche au milieu du fichier image.

- 3 Répétez l'étape 2 pour sélectionner d'autres fichiers.
- 4 Appuyez sur **[Auswahl]**, puis sur **[Oui]** pour supprimer les fichiers sélectionnés.

Pour supprimer tous les fichiers :

- 1 Pendant la prévisualisation, appuyez sur .
- 2 Appuyez sur **[All]** (tous), puis sur **[Oui]** pour supprimer tous les fichiers.

Marquage d'un fichier

- 1 En mode lecture, appuyez sur un fichier.
- 2 Appuyez sur  pour marquer le fichier.
 - Pour supprimer le marquage, appuyez à nouveau sur .
- 3 Répétez les étapes 1 à 2 pour marquer d'autres fichiers.

Vous pouvez également marquer les fichiers par lots pendant la prévisualisation.

- 1 Pendant la prévisualisation, appuyez sur .
- 2 Appuyez sur les fichiers que vous voulez marquer.
 - ↳ Les fichiers marqués sont indiqués en jaune.
 - Pour supprimer le marquage d'un fichier, appuyez à nouveau sur le fichier jusqu'à ce qu'il ne soit plus sélectionné.
 - Pour supprimer le marquage sur tous les fichiers, appuyez sur **[Remove all]** en bas de l'écran tactile.
- 3 Appuyez sur **[Fertig]** en bas de l'écran tactile pour confirmer.

Lecture de fichiers marqués

- 1 Pendant la prévisualisation, appuyez sur .
 - ↳ Le menu permettant d'effectuer les marquages s'affiche.
- 2 Appuyez sur une option pour la mettre en surbrillance, puis appuyez sur **[Oui]** pour confirmer.

Option de menu	Description
[Lire tout]	Permet de lire tous les fichiers.
[Lire fichiers tagués]	Permet de lire uniquement les fichiers marqués.
[Effacer fichiers tagués]	Permet de supprimer le marquage de tous les fichiers.

Édition d'un clip vidéo

- 1 En mode lecture, faites glisser votre doigt vers la gauche/droite sur l'écran tactile pivotant pour sélectionner un clip vidéo enregistré.
- 2 Appuyez sur  pour accéder à la fenêtre d'édition.
 - ↳ Une barre pour l'édition de la vidéo s'affiche sur la partie supérieure de la fenêtre.
- 3 Appuyez sur la règle de gauche et déplacez votre doigt vers la droite pour indiquer le début du passage.
- 4 Appuyez sur la règle de droite et déplacez votre doigt vers la gauche pour indiquer le début du passage.
- 5 Appuyez sur **[Aperçu]** pour prévisualiser le clip vidéo modifié.
- 6 Après la confirmation, appuyez sur **[Neu speichern]** pour enregistrer le clip vidéo modifié en tant que nouveau fichier.

Zoom dans une photo

- 1 En mode lecture, faites glisser votre doigt vers la gauche/droite sur l'écran tactile pivotant pour sélectionner une photo.
- 2 Appuyez sur **+** pour effectuer un zoom dans une photo.

- 3 Appuyez sur l'écran pour vous déplacer dans la photo agrandie.
- Pour revenir à l'affichage normal, appuyez sur - ou appuyez plusieurs fois sur la croix située à gauche.

Réglage du volume sonore pendant la lecture vidéo

- Pendant la lecture d'une vidéo, appuyez sur +/-.

Partager vos films ou vos photos via une connexion sans fil

La connexion Wi-Fi de CAM200 vous permet de :

- Diffuser ce que vous enregistrez sur UStream en temps réel ;
- Partager vos vidéos/photos sur YouTube, Facebook, Twitter ou Picasa ;
- Partager vos vidéos/photos sur un écran compatible DLNA d'un simple geste.

Partager sur Internet via une connexion sans fil

Remarque

- Vérifiez que votre routeur Wi-Fi est connecté à Internet.

Diffuser sur UStream

Remarque

- Si vous ne disposez pas d'un compte UStream, créez-en un sur le site Web UStream.
- Assurez-vous que la connexion Wi-Fi est assez bonne pour établir la diffusion. Sans quoi, la vidéo risque de ne pas pouvoir être diffusée en direct.



- 1 En mode viseur, appuyez sur **GO LIVE**.
- 2 Saisissez votre nom et votre mot de passe pour vous connecter à votre compte UStream.
- 3 Une fois connecté, démarrez l'enregistrement vidéo sur votre caméscope.
 - ↳ La vidéo est diffusée sur UStream en temps réel.

Partager sur YouTube, Facebook, Twitter ou Picasa

Remarque

- Si vous n'avez pas de compte YouTube, Facebook, Twitter ou Picasa, créez-en un sur le site Web correspondant.

- 1 Sélectionnez une photo ou un clip vidéo enregistré (voir 'Lecture' à la page 12).

Service en ligne	Restriction de taille du fichier à télécharger
YouTube	Jusqu'à 15 minutes
Facebook	Jusqu'à 10 minutes pour une vidéo de moins de 100 Mo
Twitter (Twitvid)	Jusqu'à 2 Go de fichiers vidéo
Picasa	Jusqu'à 1 Go de fichiers vidéo et photo

- 2 Appuyez sur .
 - ↳ Un menu d'options s'affiche.

- 3 Appuyez sur **YouTube**, **Facebook**, **Twitter** ou **Picasa** dans la liste.



- 4 Saisissez votre nom et votre mot de passe pour vous connecter à votre compte.
- ↳ Une fois connecté, une fenêtre de progression s'affiche jusqu'à ce que le téléchargement du fichier sélectionné soit terminé.

Partager sur un écran via une connexion sans fil

Remarque

- Assurez-vous que votre écran est connecté au même réseau Wi-Fi que votre caméscope.

- 1 Sélectionnez une photo ou un clip vidéo enregistré (voir 'Lecture' à la page 12).
- 2 Appuyez sur .
- ↳ Un menu d'options s'affiche.



- 3 Appuyez sur **[Gerät]**.
- 4 Appuyez sur un écran (par exemple, un téléviseur compatible DLNA, un cadre photo, etc.) dans la liste des périphériques disponibles.
- ↳ Une fois la connexion établie, la photo ou le clip vidéo sélectionné est automatiquement téléchargé.

- Pour partager plus de fichiers, sélectionnez une autre photo ou un autre clip vidéo enregistré, puis faites défiler l'écran vers le haut.
- ↳ Au bout d'un certain temps, vous pouvez afficher le fichier sélectionné sur votre écran.

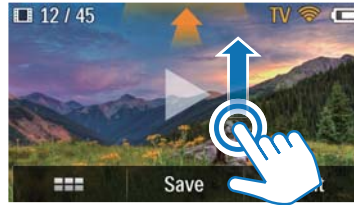

Réglage des paramètres

- 1 En mode viseur, appuyez sur  pour accéder au menu des réglages.
- 2 Appuyez sur un élément pour afficher ses sous-éléments.
- 3 Appuyez sur un sous-élément pour afficher les options disponibles.
- 4 Appuyez sur l'option souhaitée.
- 5 Appuyez sur **[Fertig]** ou **[OK]** (pour le réglage de la date/l'heure) afin de confirmer le réglage.

[Résolution]

Sélectionner la résolution vidéo ou photo.

- **[Video]** - Sélectionner la résolution vidéo : **[Full HD]** (pour une qualité vidéo optimale), **[Sport HD]** (pour filmer des objets en mouvement rapide), **[Share HD]** (pour des fichiers vidéo de taille minimale, pour un partage facile) ou **[Standard]** (pour des fichiers vidéo de taille réduite).
- **[Foto]** - Sélectionner la taille des photos. Plus la taille est élevée, plus la résolution est élevée : **[5 Mo]**, **[8 Mo]** ou **[10 Mo]**.

[Verbindungsmöglichkeiten]

Définir les réglages de la connexion Wi-Fi.

- **[WiFi]** - Activer et configurer la connexion Wi-Fi (voir 'Configuration de la connexion Wi-Fi' à la page 10), ou la désactiver.
- **[Ustream]** - Activer ou désactiver la diffusion en temps réel sur UStream (voir 'Diffuser sur UStream' à la page 14).
- **[Kontoverwaltung]** - Paramétrer votre compte utilisateur **YouTube, Ustream, Facebook, Picasa** ou **Twitvid**.
- **[Montrer sur réseau]** - Montrer ou masquer le caméscope sur le réseau DLAN disponible.

[Aufnahmeeinstellungen]

- **[Capturer son]** - Activer/désactiver le son de prise.

[Sys.-Einst.]

Modifier les paramètres système.

- **[Datum/Zeit]** - Régler la date et l'heure (voir 'Configuration initiale' à la page 9).
- **[Sprache]** - Sélectionner la langue des menus souhaitée (voir 'Configuration initiale' à la page 9).
- **[Format carte SD]** - Supprimer des contenus de la carte Micro SD.
- **[TV-System]** - Modifier ce paramètre si la vidéo en sortie ne s'affiche pas correctement sur votre téléviseur.

5 Utilisation avancée de votre caméscope

Afficher une vidéo ou des photos sur le téléviseur via HDMI

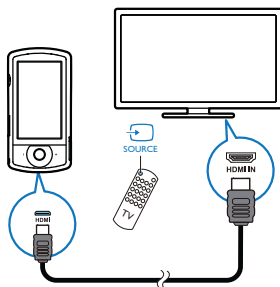

- 1 Connectez un câble HDMI (non fourni) :
 - à la prise **HDMI** sur le caméscope (nécessite un mini-connecteur HDMI)
 - à la prise d'entrée HDMI sur un téléviseur HD

↳ Une boîte vous permettant de sélectionner le mode de sortie s'affiche.
- 2 Pour diffuser l'affichage du caméscope adéquat avec les options de menu sur l'écran du téléviseur, appuyez sur **[TV]** sur l'écran tactile.
 - Pour diffuser l'affichage du caméscope sans les options de menu sur l'écran du téléviseur, appuyez sur **[Cam-direct]** sur l'écran tactile.
- 3 Sur le caméscope, sélectionnez un fichier et lancez la lecture.

Installation et utilisation du logiciel du caméscope

Avec le logiciel (ArcSoft MediaImpression Edition HD) figurant dans la mémoire interne du caméscope, vous pouvez facilement importer, modifier, archiver ou charger vos photos/vidéos sur Internet.

Remarque

- Le logiciel fourni fonctionne uniquement sur des ordinateurs utilisant Microsoft® Windows® XP, Vista et Windows 7.
- Quand vous connectez le caméscope à un Mac, utilisez le logiciel iMovie pour importer et modifier vos photos/vidéos directement.

Installation du logiciel du caméscope

- 1 Connectez le caméscope à un PC (voir 'Chargement de la batterie intégrée' à la page 11).
- 2 Si le logiciel ne s'installe pas automatiquement, recherchez l'icône **de configuration** dans **Poste de travail CAM200** et cliquez dessus.
- 3 Suivez les instructions à l'écran pour terminer l'installation du logiciel.

Installation et utilisation du logiciel du caméscope

- 1 Sur votre PC, cliquez sur **Démarrer\ (Tous les) Programmes\ArcSoft MediaImpression HD Edition**.
↳ L'écran principal du logiciel s'affiche.



- 2 Cliquez sur une option pour sélectionner l'opération correspondante.
- 3 Suivez les instructions à l'écran pour effectuer l'opération.

Transfert de vidéos/photos sur un PC/Mac

- 1 Connectez le caméscope à un PC/Mac (voir 'Chargement de la batterie intégrée' à la page 11).
↳ Un certain temps peut s'écouler avant que le PC/Mac ne reconnaisse le caméscope.
- 2 Recherchez vos vidéos/photos dans **Poste de travail\CAM200\DCIM\100MEDIA** ou **Poste de travail\CAM200 SD\DCIM\100MEDIA**.
- 3 Copiez les vidéos/photos souhaitées dans le dossier de votre choix sur le PC/Mac.



Conseil

- Vous pouvez également importer les vidéos/photos avec le logiciel du caméscope (pour PC) ou iMovie (pour Mac).

6 Spécificités techniques

Les informations sur le produit sont sujettes à modifications sans notification préalable.

Température de fonctionnement maximale	45 °C
Capteur d'images	Capteur CMOS 8 MP 1/3,2"
Modes de fonctionnement	Enregistrement de films, enregistrement de photos
Lentille (mise au point)	Mise au point automatique f=4,76 mm
Mode mise au point :	Mise au point
Plage de mise au point	0,1 m à l'infini
Ouverture	F 2,8
Zoom numérique	5X
Contrôle de l'exposition	Automatique
Compensation d'exposition	S.O.
Balance des blancs	Automatique
Extinction automatique	3 minutes
Mémoire	128 Mo (1 Gbit) DDR2 + 128 Mo SLC (96 Mo pour AP) + logement pour carte Micro SD
Type d'obturateur	Électronique
Vitesse obturateur	1/2~1/4000 seconde
Format des fichiers d'image	JPEG
Format de compression vidéo	*.MP4 (H.264)

Résolution vidéo	Full HD (1080p 30) 1920 X 1080 (30 im/s) Sport HD (720p 60) Partage HD (720p 30) Standard (4:3) 640 X 480 (30 im/s)
Format de fichier audio	AAC
Batterie	1 300 mAh Li-Ion (intégrée) ; autonomie de 120 minutes (pour un enregistrement VGA)
Interface PC	Port mini USB 2.0
Systèmes pris en charge	Windows XP/Vista/ Windows 7, Mac (stockage de masse uniquement)
Sortie TV	NTSC/PAL sélectionnable, Mini HDMI (type C)
Puissance nominale	CC 5 V, 500 mA
Poids	0,075 kg
Dimensions (l x H x P)	54,7 x 106,3 x 19,6 mm

7 Foire aux questions (FAQ)

Pourquoi le caméscope ne réagit-il pas quand je l'utilise ?

- Le caméscope est en mode hors tension. Mettez le caméscope (voir 'Mise sous tension' à la page 9) sous tension.
- La batterie intégrée peut être déchargée. Chargez la batterie (voir 'Chargement de la batterie intégrée' à la page 11).

Pourquoi [Mémoire pleine !] s'affiche-t-il lorsque j'essaie d'enregistrer ?

- Vérifiez que la carte Micro SD a été correctement insérée (voir 'Insérer la carte Micro SD' à la page 9).
- La mémoire est pleine. Enregistrez vos vidéos/photos sur un ordinateur (voir 'Transfert de vidéos/photos sur un PC/Mac' à la page 18). Supprimez ensuite des fichiers de votre caméscope ou effacez la mémoire.

Quelle est la mémoire nécessaire pour une heure d'enregistrement en Full HD ?

- Le caméscope utilise 4 Go en moyenne pour une heure de vidéo en Full HD. Pour un enregistrement vidéo plus complexe (comportant de nombreux mouvements ou panoramiques dans la vidéo, par exemple), le caméscope utilise davantage de mémoire. Ceci permet de conserver la qualité vidéo, mais augmente l'utilisation de mémoire.

Pourquoi n'ai-je pas accès à certains dossiers du caméscope depuis mon ordinateur ?

- Vérifiez que la connexion USB est correcte.
- Le caméscope s'éteint automatiquement 15 minutes après sa connexion à un ordinateur. Appuyez sur  pour le rallumer.

Pourquoi mes vidéos/photos paraissent-elles floues ?

- Maintenez le caméscope bien droit quand vous filmez/photo graphiez.
- Pendant la capture vidéo, ne déplacez pas le caméscope trop vite.
- Utilisez un trépied (non fourni) si nécessaire.

Pourquoi mes vidéos/photos paraissent-elles déformées sur un écran de téléviseur ?

- Sélectionnez le système TV approprié.

Comment charger le caméscope ?

- Vous pouvez charger le caméscope via le câble USB pris en charge. Lorsque vous le connectez à votre PC/portable, il se charge automatiquement. Vous pouvez également charger le caméscope avec un chargeur USB à l'aide du câble USB fourni.

Combien de temps dois-je charger le caméscope ?

- Le caméscope est complètement chargé pour une première utilisation. Le temps de charge du caméscope, lorsqu'il est connecté à votre PC/portable, est de 3,5 heures. Lorsque vous le chargez via l'adaptateur USB, le temps de charge est de 2 heures.

Où puis-je trouver un adaptateur pour le CAM200 afin de charger la batterie ?

- Le CAM200 peut être chargé via des adaptateurs USB standard, que vous trouverez facilement dans les magasins d'électronique. Le CAM200 est compatible avec l'adaptateur iPhone 4.

Le caméscope ne réagit plus ?

- Dans l'éventualité peu probable où votre caméscope ne réagit plus, vous pouvez le réinitialiser manuellement. Le bouton de réinitialisation est situé sous le couvercle de protection, sous le caméscope. Une petite ouverture est visible au-dessus de la connexion HDMI. Insérez-y un petit objet (comme un stylo) et appuyez doucement pour réinitialiser. Après avoir réinitialisé

le caméscope, rallumez le caméscope ;
l'installation recommence.

Pourquoi le caméscope n'enregistre-t-il pas parfois pas la bonne couleur ?

- Pour enregistrer à l'intérieur et à l'extérieur sans devoir modifier de réglages, le caméscope dispose d'une correction automatique de la balance des blancs. Cela vous permet d'enregistrer à l'intérieur et à l'extérieur, où la luminosité varie. Si vous passez rapidement de l'extérieur à l'intérieur, le caméscope peut avoir besoin d'un certain temps pour s'adapter, et dans certains cas extrêmes les couleurs peuvent sembler légèrement anormales. Cependant, après quelques secondes, elles sont automatiquement corrigées par le caméscope.

Comment connecter le caméscope à un PC/portable Windows ?

- Connectez le caméscope à votre PC/portable par USB. Pour un partage et une modification faciles, installez le logiciel (Media Impression HD) fourni avec le caméscope.

Comment connecter le caméscope à un Mac ?

- Le caméscope fonctionne avec le Mac via USB. Le caméscope fonctionne très bien avec le logiciel iMovie, qui fait partie du pack iLife fourni avec votre Mac. Pour transférer des vidéos avec iMovie, connectez simplement le caméscope à votre Mac via USB, lancez iMovie et commencez à importer en cliquant sur l'icône du caméscope. Sélectionnez < Use original quality > (Utiliser qualité originale) pour garantir la meilleure qualité, et maintenir des tailles de fichier optimales.

Puis-je connecter le caméscope directement à un téléviseur, lecteur DVD/Blu-ray ou Home Cinéma via leur port USB ?

- La fiche USB est conçue pour partager vos vidéos/photos avec votre PC ou votre portable. Vous pouvez brancher le CAM200 directement sur votre téléviseur,

lecteur DVD/Blu-ray ou Home Cinéma (désormais appelé hôte) pour que cet appareil lise les photos enregistrées sur le CAM200. Pour la lecture des vidéos du CAM200, il faut vérifier si votre hôte prend en charge le format de fichier H.264 du CAM200. La plupart des lecteurs de Blu-ray peuvent lire ce format.

Qu'est-ce que le stabilisateur avancé ?

- Le stabilisateur avancé vous permet de prendre des photos exceptionnelles que vous ne vous lasserez pas de partager avec vos proches. Les capteurs gyroscopiques se basent sur des algorithmes avancés pour vous garantir des vidéos nettes et sans distorsion. Ils mesurent la distance qui sépare le sol de la lentille du caméscope, puis effectuent les corrections nécessaires lorsque l'appareil bouge. Cette technologie avancée vous promet des images nettes à chaque fois. Vous pouvez ainsi réaliser des vidéos de qualité exceptionnelle et garder une trace de tous ces instants magiques.

Comment lire mes vidéos sur un téléviseur ?

- Si vous avez un téléviseur compatible DLNA connecté au même réseau Wi-Fi que le caméscope, vous pouvez lire des vidéos enregistrées sur le téléviseur via une connexion sans fil (voir 'Partager sur un écran via une connexion sans fil' à la page 15).
- Pour effectuer une lecture sur un téléviseur, utilisez un connecteur HDMI (mini HDMI à HDMI standard) si votre téléviseur accepte l'entrée HDMI, ou le câble de sortie vidéo fourni.

Pourquoi n'y a-t-il pas de protège-objectif ?

- Le caméscope est fourni sans protège-objectif pour être facile à utiliser et à manipuler. Il est fabriqué dans un matériau solide qui ne se raye pas en cas d'usage normal. Une housse de transport et un chiffon pour lentille sont fournis pour vous aider à garder le caméscope propre.

Sous quel format le caméscope enregistre-t-il ?

- Le caméscope utilise le même format vidéo que les lecteurs et les disques de Blu-ray, l'H.264. Ce format extrêmement sophistiqué fournit une superbe qualité d'image HD.

Conseils sur l'enregistrement vidéo

- Vous pouvez facilement revivre vos meilleurs moments grâce au caméscope. Pour apprécier au mieux ces souvenirs, voici quelques conseils vidéo simples :
 - Quand vous enregistrez des vidéos, maintenez votre caméscope bien stable.
 - Ne vous déplacez pas trop rapidement lors d'un panoramique (c'est-à-dire quand vous déplacez l'appareil photo horizontalement), sinon il sera difficile de suivre ce que vous aurez filmé quand vous regarderez la vidéo.
 - Essayez d'utiliser des angles différents, par exemple de côté, de l'avant, ou même par en-dessous. Vous pouvez facilement coller différents morceaux de vidéo avec le logiciel PC inclus.

Puis-je me connecter sur Twitter avec mon compte Facebook ?

- Ce caméscope ne peut se connecter sur Twitter qu'avec un compte Twitter.

Pourquoi le téléchargement de mes enregistrements en ligne échoue-t-il ?

- Le partage en ligne est soumis à des restrictions de taille (voir 'Partager sur YouTube, Facebook, Twitter ou Picasa' à la page 14).

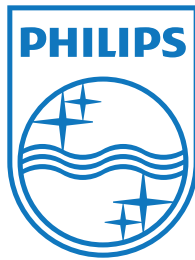

Specifications are subject to change without notice
© 2012 Koninklijke Philips Electronics N.V.
All rights reserved.

CAM200_00_UM_V1.0

