

Register your product and get support at
www.philips.com/welcome

DCM109



EN User manual

ZH-CN 用户手册

PHILIPS

目录

1	注意事项	2
	安全	2
	注意	3

2	您的底座式娱乐系统	5
	产品简介	5
	包装盒内物品:	5
	主装置概述	6
	遥控器概述	7

3	连接	8
	连接扬声器	8
	连接电源	8

4	使用入门	9
	准备遥控器	9
	即插即用	9
	开机	9
	设置时钟	10

5	播放	11
	播放光盘	11
	从 USB 播放	11

6	播放选项	12
	跳到某个曲目	12
	暂停/继续播放	12
	在一个曲目内搜索	12
	显示播放信息	12
	重复播放	12
	随机播放	12
	设定曲目	12

7	从 iPod/iPhone 播放	13
	兼容的 iPod/iPhone	13
	通过本装置收听 iPod	13
	为 iPod/iPhone 充电	13
	取出 iPod/iPhone	13

8	调节音量和音效	14
	调节音量	14
	选择预设音效	14
	增强低音	14
	静音	14

9	收听广播	15
	调谐至电台	15
	自动设定电台	15
	手动设定电台	15
	选择预设电台	15

10	其它功能	16
	设置闹钟定时	16
	设置定时关机	16
	收听音乐播放器内容	16

11	产品信息	17
	规格	17
	USB 播放性能信息	18
	支持的 MP3 光盘格式	18

12	故障排除	19
	无声音或音质很差	19

1 注意事项

安全

了解这些安全标志



此“闪电标志”表示设备中的未绝缘材料可能导致触电。为了您家中每个人的安全，请勿卸下产品外盖。

“惊叹号”表示需要对某些功能多加注意。您应仔细阅读附带的说明书以防止出现操作和维护问题。

警告：为减少火灾或触电危险，此设备应避免淋雨或受潮，不得将装有液体的物体（如花瓶）放在此设备上。

注意：为防止触电，请将插头的宽插片完全插入宽插槽。

重要安全说明

- ① 阅读这些说明。
- ② 保留这些说明。
- ③ 注意所有警告。
- ④ 遵循所有说明。
- ⑤ 不要在靠近水的地方使用本设备。
- ⑥ 只能使用干布进行清洁。
- ⑦ 不要堵塞任何通风口。按照制造商的说明进行安装。
- ⑧ 不要在任何热源附近安装，如散热器、蓄热器、炉具或其它发热设备（包括扩音器）。

- ⑨ 防止电源线被踩踏或挤夹，特别是在插头、电源插座和设备电源线出口位置。
- ⑩ 仅使用制造商指定的附件/配件。
- ⑪ 仅使用制造商指定或随设备销售的手推车、支座、三脚架、支架或桌台。使用手推车时，请小心移动载有产品的手推车，以避免翻倒造成伤害。



- ⑫ 在雷电天气期间或长期不用的情况下，请拔下本设备的电源插头。
- ⑬ 所有维修均应由合格的维修人员来执行。设备有任何损坏时，如电源线或插入损坏，液体溅到或物体落到设备上，设备淋雨或受潮，无法正常运行，或者跌落，均需要进行维修。
- ⑭ 电池使用注意事项 – 为防止电池泄漏而造成人身伤害、财产损失或装置损坏，请：
 - 按照装置上标明的 + 极和 - 极，正确安装所有电池。
 - 请勿混合使用电池（旧电池与新电池或碳电池与碱性电池，等等）。
 - 若打算长期不用设备，应取出电池。
 - 不可将电池置于高温环境，如阳光直射处、明火或类似环境。
- ⑮ 切勿将本设备暴露在漏水或溅水环境下。
- ⑯ 不要将任何危险源放在设备上（例如装有液体的物体、点燃的蜡烛）。
- ⑰ 本产品可能含铅或汞。出于环境考虑，可能需要按规定处理这些材料。有关弃置或回收的信息，请联系当地管理部门或电子工业联盟：www.eiae.org。
- ⑱ 将电源插头或产品耦合器用作断开设备时，该断开设备应可以随时使用。

! 注意

- 不按此处说明的操作流程来使用控件或进行调整可能导致危险的激光辐射或其它不安全的操作。



警告

- 切勿拆下本装置的外壳。
- 切勿润滑本装置的任何部件。
- 将本装置置于水平、坚硬的平稳表面上。
- 切勿将本装置放在其它电子设备上面。
- 仅在室内使用本装置。让本装置远离水、湿气和盛有液体的物体。
- 应让本装置远离阳光直射、明火或高温。
- 切勿直视本装置内部的激光束。

听力安全

以中等音量收听。

- 以高音量使用耳机会损坏您的听力。此产品产生的声音分贝范围可能导致正常人丧失听力，即使收听不到一分钟。较高的分贝范围适用于已经丧失了部分听力的人。
- 声音是具有欺骗性的。随着时间的过去，您听力的“舒适级别”会要求较高的音量。因此，较长时间的收听之后，“正常”的音量实际上可能很大声，对您的听力有害。要防止此情况发生，请在您的听力适应之前，将音量设置到安全级别并保持不变。

要设置安全的音量级别：

- 将音量控制设置为较低设置。
- 慢慢调高声音，直到可以舒适、清晰地听见而不失真即可。

合理的收听时间：

- 较长时间的收听，即使是正常的“安全”级别，也同样会导致听力受损。
- 请确保合理使用设备，并进行适当的休息。

使用耳机时请确保遵循以下准则。

- 在合理时间内以合理音量收听。
- 听力适应后，请勿调节音量。
- 不要将音量调得太高，以致于听不到周围的声音。
- 在有潜在危险的情况下应谨慎使用或暂停使用。请勿在驾驶机动车、骑自行车、进行滑板运动等情况下使用耳机；否则可能会造成交通事故，而且这在许多地区属于非法行为。

注意



本产品符合欧盟的无线电干扰要求。

如果用户未经 Philips 优质生活部门的明确许可而擅自对此设备进行更改或修改，则可能导致其无权操作此设备。



本产品采用可回收利用的高性能材料和组件制造而成。



如果产品上贴有带叉的轮式垃圾桶符号，则表示此产品符合欧盟指令 2002/96/EC。

请熟悉当地针对电子和电器产品制订的分门别类的收集机制。

请遵循当地的规章制度，不要将旧产品与一般的生活垃圾一同弃置。正确弃置旧产品有助于避免对环境 and 人类健康造成潜在的负面影响。



该产品含有符合欧洲指令 2006/66/EC 的电池，不能与一般的生活垃圾一同弃置。请熟悉当地有关单独收集电池的规章制度，因为正确弃置将有助于避免对环境 and 人类健康造成负面影响。

环境信息

已省去所有不必要的包装。我们努力使包装易于分为三种材料：纸板（盒）、泡沫塑料（缓冲物）和聚乙烯（袋、保护性泡沫片）。

您的系统包含可回收利用的材料（如果由专业公司拆卸）。请遵守当地有关包装材料、废电池和旧设备的处理的规定。



Be responsible
Respect copyrights

进行受版权保护材料（包括计算机程序、文件、广播和录音）的未经授权复制可能会侵犯版权并构成犯罪。不得将此设备用于这些目的。

本装置具有以下标签：



II 类设备符号



此符号表示本装置具有双层绝缘系统。

注

- 型号铭牌位于本设备的背部。

产地：中国广东

2 您的底座式娱乐系统

感谢您的惠顾，欢迎光临 Philips! 为了您能充分享受 Philips 提供的支持，请在 www.philips.com/welcome 注册您的产品。

产品简介

使用本装置，您可以：

- 欣赏来自音频 CD、iPod 播放器、iPhone 及其他外部设备的音乐
- 收听 FM 广播电台

您可通过以下音效来丰富音频输出：

- 数码音效控制 (DSC)
- 动态低音增强 (DBB)

本装置支持以下媒体格式：









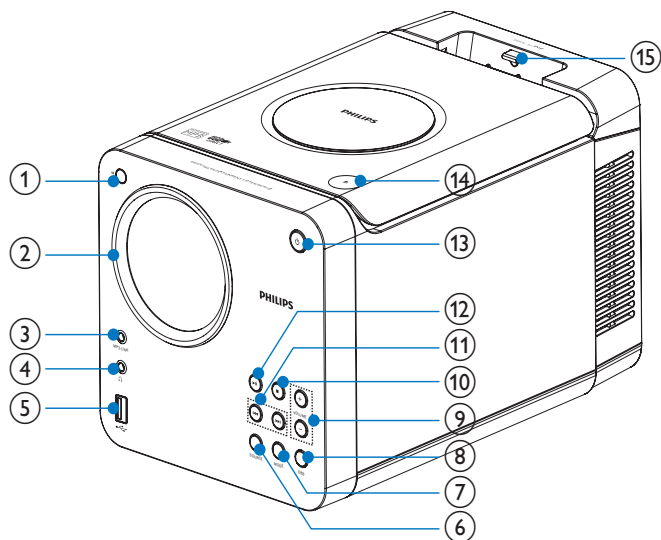

包装盒内物品：

检查并识别包装中的物品：

- 主装置
- 音箱 × 2
- MP3 连接线 × 1
- 遥控器
- 用户手册
- 快速入门指南

主装置概述



- ① IR
 - 遥控传感器。
 - 开机/待机指示灯
- ② 显示面板
 - 显示当前状态。
- ③ MP3 LINK
 - 用于外部音频设备的插孔。
- ④ 
 - 耳机插孔。
- ⑤ 
 - USB 接口。
- ⑥ SOURCE
 - 选择来源。
- ⑦ MODE
 - 选择重复播放模式。
 - 选择随机播放模式。
- ⑧ DBB
 - 打开或关闭动态低音增强。
- ⑨ VOLUME +/-
 - 调节音量。
- ⑩ 
 - 停止播放或擦除设定。
- ⑪ 
 - 跳至上一/下一曲目。
 - 在一首曲目或一张光盘中快退或快进。
 - 调谐至电台。
 - 调整时间。
- ⑫ 
 - 开始或暂停播放。
- ⑬ 
 - 启动本装置: 切换至待机模式。
- ⑭ 
 - 打开/关闭光盘仓。
- ⑮ iPod/iPhone 底座

遥控器概述

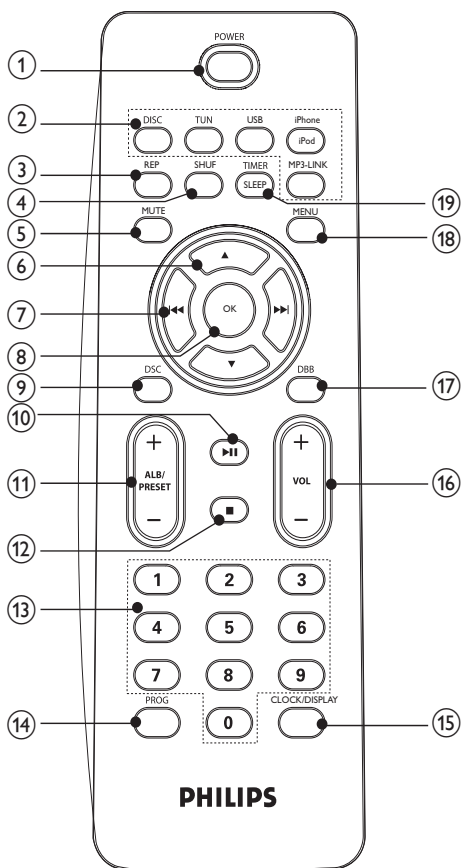

- ① **POWER**
 - 启动本装置; 切换至待机模式。
- ② **来源选择键**
 - 选择来源。
- ③ **REP**
 - 选择重复播放模式: 重复一首曲目或所有曲目。
- ④ **SHUF**
 - 将随机播放曲目。
- ⑤ **MUTE**
 - 静音。

- ⑥ **▲/▼**
 - 浏览 iPod/iPhone 菜单。
- ⑦ **⏮️⏪⏩⏭️**
 - 在一首曲目或一张光盘中快退或快进。
 - 跳至上一/下一曲目。
 - 调谐至电台。
 - 调整时间。
- ⑧ **OK**
 - 确认选择。
- ⑨ **DSC**
 - 选择预设声音设置: 流行、爵士、摇滚或古典。
- ⑩ **▶️⏸️**
 - 开始或暂停播放。
- ⑪ **ALB/PRESET +/-**
 - 跳至上一个/下一个专辑。
 - 选择预设电台。
- ⑫ **■**
 - 停止播放或擦除设定。
- ⑬ **数字键盘**
 - 直接从光盘选择曲目。
- ⑭ **PROG**
 - 对曲目进行设定。
 - 设定电台。
 - 选择 12 小时或 24 小时格式。
- ⑮ **CLOCK/DISPLAY**
 - 设置时钟。
 - 查看时钟。
 - 播放期间, 选择显示信息。
- ⑯ **VOL +/-**
 - 调节音量。
- ⑰ **DBB**
 - 打开或关闭动态低音增强。
- ⑱ **MENU**
 - 访问 iPod 菜单。
- ⑲ **SLEEP/TIMER**
 - 设置定时关机。
 - 设置闹钟定时。

3 连接

连接扬声器

! 注意

- 为获得最佳声音效果, 只能使用随附的扬声器。
- 只能连接其阻抗等同于或高于随附扬声器阻抗的扬声器。请参阅本手册中的“规格”部分。

- 1 将插头从扬声器完全插到主装置的扬声器扬孔。

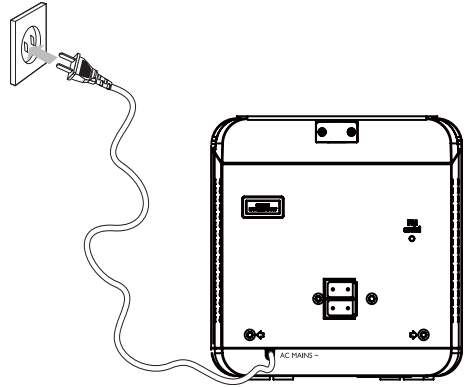
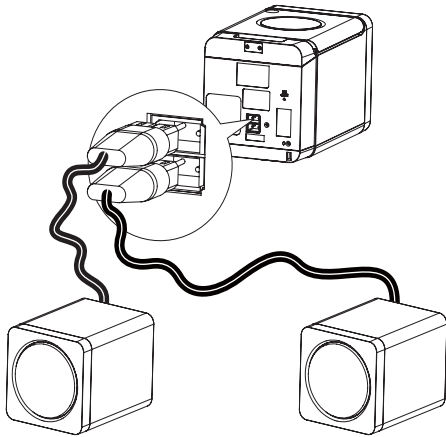

连接电源

! 注意

- 存在损坏产品的风险! 请确保实际电源电压与印在装置背面或底部的电压相符。
- 在连接交流电源线之前, 确保已经完成所有其它连接。

≡ 注

- 交流电压、频率和电流功耗信息位于主装置的背面。

- 1 将电源插头连接至插座。

4 使用入门



注意

- 不按此处说明的操作流程来使用控件或进行调整可能导致危险的激光辐射或其它不安全的操作。

始终依照顺序，遵循本章的说明。

如果您与 Philips 联系，将询问您此装置的型号和序列号。型号和序列号可以在本装置的背面找到。请在此处填写型号：

型号 _____

序列号 _____

准备遥控器



注意

- 存在爆炸危险！请将电池远离高温环境、阳光直射处或明火环境。切勿将电池丢弃于火中。

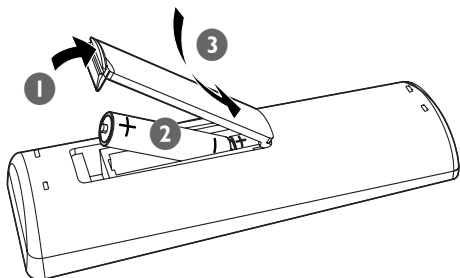

- 1 打开电池仓。
- 2 按照指示，以正确的极性 (+/-) 插入 2 节 AAA 电池（未随附）。
- 3 闭合电池仓。



注

- 如果您打算很长一段时间不使用遥控器，请取出电池。
- 切勿将新旧电池或不同类型的电池混合使用。
- 电池含有化学物质，因此应正确处理。

即插即用

首次将本装置连接至电源时，或本装置中没有存储电台时，将启用即插即用模式，以自动存储所有可用的电台。

- 1 将本装置连接到电源。
 - ↳ 将显示 [AUTO INSTALL - PRESS PLAY, STOP CANCEL]（自动安装 - 按 PLAY 按钮；要取消，按 ■）。
- 2 按主装置上的 ►||| 开始安装。
 - ↳ 将显示 [AUTO]（自动）。
 - ↳ [PROG]（设定）将闪烁。
 - ↳ 本装置将自动存储具有足够信号强度的电台。
- 3 存储所有可用的电台后，将自动播送第一个预设电台。



提示

- 如果在即插即用模式下没有按任何按键，系统将在超时 5 分钟后进入待机模式。要再次进入安装，请在待机模式下按住 ►||| 3 秒钟。

要退出即插即用安装模式

- 1 按来源键或遥控器上的 。
 - ↳ 系统将切换至指定的来源模式或待机模式。

开机

- 1 按 POWER。
 - ↳ 本装置将切换到上一个选定的来源。

切换至待机模式

- 1 按 POWER 可将本装置切换至待机模式。
 - ↳ 显示面板的背光将变暗。
 - ↳ 显示面板上将显示时钟（如果已设置）。

设置时钟

- 1 按住 **CLOCK/DISPLAY** 启用时钟设置模式。
↳ 将显示 12 小时或 24 小时格式。
- 2 反复按 **PROG** 选择 12 小时或 24 小时格式。
- 3 按 **CLOCK/DISPLAY** 确认。
↳ 小时位将显示并开始闪烁。
- 4 按 **◀▶▶▶** 设置小时。
- 5 按 **CLOCK/DISPLAY** 确认。
↳ 分钟位将显示并开始闪烁。
- 6 按 **◀▶▶▶** 设置分钟。
- 7 按 **CLOCK/DISPLAY** 确认。



提示

- 要在播放时查看时钟, 请反复按 **CLOCK/DISPLAY** 直至显示时钟。

5 播放

播放光盘

- 1 在遥控器上按 **DISC** 以选择光盘来源。
- 2 在装置顶部面板上按 **▲**。
↳ 光盘舱门将打开。
- 3 将光盘放在托盘上，然后再次按 **▲**。
 - 确保标签面向上。
 - 播放将自动开始。
- 如果没有开始播放，请按 **◀◀▶▶** 以选择一首曲目，然后按 **▶||**。

从 USB 播放

注

- 确保 USB 设备中含有可播放（受支持格式）的音频内容。

- 1 将 USB 设备的 USB 接口插入主装置上的  接口。
- 2 按 **USB** 选择 USB 来源。
↳ 将显示曲目总数。
- 3 按 **ALB/PRESET+/-** 选择文件夹。
- 4 按 **◀◀▶▶** 选择文件。
- 5 按 **▶||** 开始播放。

6 播放选项

跳到某个曲目

对于 CD:

- 1 按 **⏮️⏪** 选择其它曲目。
 - 也可以按数字键盘上的按键直接选择曲目。

对于 MP3 光盘和 USB:

- 1 按 **ALB/PRESET+/-** 选择专辑或文件夹。
- 2 按 **⏮️⏪** 选择曲目或文件。

暂停/继续播放

- 1 播放期间, 按 **⏸️** 可暂停/继续播放。

在一个曲目内搜索

- 1 播放时, 按住 **⏮️⏪**。
- 2 放开可恢复正常播放。

显示播放信息

- 1 播放期间, 反复按 **CLOCK/DISPLAY** 选择不同的播放信息。

重复播放

- 1 播放时, 反复按 **REP** 选择:
 - **[REPEAT]** (重复)
 - ↳ 显示面板上将显示 **🔄-1**。将反复播放当前曲目。
 - **[REPEAT ALBUM]** (重复播放专辑)
 - ↳ 显示面板上将显示 **🔄ALB**。将反复播放当前专辑。仅适用于 MP3。
 - **[REPEAT ALL]** (全部重复)

↳ 显示面板上将显示 **🔄**。将反复播放所有曲目。

- 2 要返回正常播放模式, 请反复按 **REP**, 直至显示面板上不再显示重复播放模式。

随机播放

- 1 按 **SHUF**。
 - ↳ 显示面板上将显示 **🎲**: 随机播放所有曲目。
- 2 要回到正常播放, 请再次按 **SHUF**。

提示

- 重复播放和随机播放这两种功能不能同时使用。

设定曲目

您最多可对 40 个曲目进行设定。

- 1 在 DISC/USB 模式下, 在停止位置按 **PROG** 激活设定模式。
 - ↳ 显示面板上将闪烁 **[PROG]** (设定)。
 - 2 按 **⏮️⏪** 选择曲目。
 - 对于 MP3 曲目, 请按 **ALB/PRESET+/-** 选择专辑。
 - 3 按 **PROG** 确认。
 - 4 重复步骤 2 选择并存储所有要编程的曲目。
 - 5 按 **⏸️** 可播放设定曲目。
 - ↳ 播放期间, 将显示 **[PROG]** (设定)。
- 要擦除设定, 请在停止位置按 **■**。

7 从 iPod/iPhone 播放

您可通过本装置欣赏 iPod/iPhone 音乐。

兼容的 iPod/iPhone

具有 30 针底座连接器的 Apple iPod 和 iPhone 型号：

- iPod classic、iPod touch、iPod nano、iPod 五代 (video)、具有彩色显示屏的 iPod 以及 iPod mini。
- iPhone、iPhone 3G、iPhone 3GS。

通过本装置收听 iPod

- 1 将 iPod/iPhone 放在底座中。

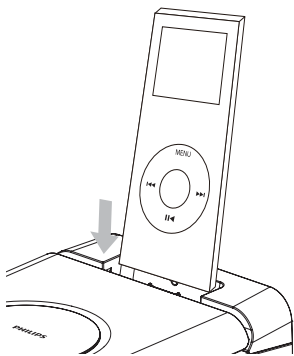

↳ 主装置将自动切换至 iPod/iPhone 模式并开始播放。

- 要暂停/继续播放，请按 **▶||**。
- 要跳到某个曲目，请按 **◀◀▶▶**。
- 要在播放期间搜索：请按住 **◀◀▶▶**，然后放开以恢复正常播放。
- 要浏览菜单，请按 **MENU**，再按 **▲/▼** 进行选择，然后按 **OK** 确认。

为 iPod/iPhone 充电

本装置连接电源后，所插接的 iPod/iPhone 将开始充电。

提示

- 对于特定的 iPod 型号，可能需要经过长达一分钟，充电指示才会出现。

取出 iPod/iPhone

- 1 将 iPod/iPhone 从底座中拔出。

8 调节音量和音效

调节音量

- 1 播放时, 按 VOL +/- 可增大/减小音量。

选择预设音效

- 1 播放时, 反复按 DSC 选择:
 - [POP] (流行)
 - [JAZZ] (爵士)
 - [ROCK] (摇滚)
 - [CLASSIC] (古典)

增强低音

- 1 播放期间, 按 DBB 可打开或关闭动态低音增强。
 - ↳ 如果 DBB 已激活, 则会显示 DBB。

静音

- 1 播放时, 按 MUTE 可静音/取消静音。

9 收听广播

调谐至电台

- 1 按 **TUN**, 选择 **FM**。
- 2 按住 **◀▶▶▶▶** 超过 2 秒钟。
 - ↳ 将显示 **[SEARCH]** (搜索)。
 - ↳ 收音机将自动调谐至接收信号较强的电台。
- 3 重复步骤 2 可调谐至更多电台。
 - 要调谐至信号较弱的电台, 请反复按 **◀▶▶▶▶** 直至获得最佳接收效果。

自动设定电台

注

- 您最多可设定 20 个预设电台。

- 1 在调谐器模式下, 按住 **PROG** 2 秒钟可激活自动设定模式。
 - ↳ 将显示 **[AUTO]** (自动)。
 - ↳ 将以波段接收强度顺序设定所有可用的电台。
 - ↳ 将自动开始播送最先设定的电台。

手动设定电台

注

- 您最多可设定 20 个预设电台。

- 1 调谐至电台。
- 2 按 **PROG** 激活设定模式。
 - ↳ 屏幕上将闪烁 **[PROG]** (设定)。
- 3 按 **ALB/PRESET +/-** 为该电台分配一个编号 (1 到 20 之间), 然后按 **PROG** 确认。
 - ↳ 将显示预设电台的预设编号和频率。

- 4 重复上述步骤编程其它电台。

注

- 要覆盖已编程的电台, 请将其它电台存储在该位置。

选择预设电台

- 1 按 **ALB/PRESET +/-** 选择预设编号。

提示

- 确保 **FM** 天线固定到了主装置。
- 尽量将天线放在距离电视、录像机或其它辐射源较远的地方。
- 要获得最佳接收效果, 请完全展开天线并调整天线位置。

10 其它功能

设置闹钟定时



本装置可作为闹钟使用。DISC、TUNER、USB 或 iPod/iPhone 来源可在预设的时刻激活并播放。

- 1 确保已正确设置时钟。
- 2 按住 SLEEP/TIMER。
- 3 按 DISC、TUN、USB 或 iPod/iPhone 选择来源。
- 4 按 SLEEP/TIMER 确认。
↳ 小时位将显示并开始闪烁。
- 5 按   设置小时。
- 6 按 SLEEP/TIMER 确认。
↳ 分钟位将显示并开始闪烁。
- 7 按   设置分钟。
- 8 按 SLEEP/TIMER 确认。
↳ 定时器将设定并激活。

注

- 如果选择了 DISC/USB/iPod/iPhone 来源但没有插入光盘或连接 USB/iPod/iPhone，则系统将自动切换到调谐器来源。

激活和禁用闹钟定时

- 1 在待机模式下，反复按 SLEEP/TIMER 激活或禁用定时器。
↳ 定时器激活后，显示屏上将显示 。
↳ 定时器禁用后，显示屏上将显示 .

提示

- 在 MP3 LINK 模式下，不能使用闹钟定时。
- 如果选择了 DISC/USB/iPod/iPhone 来源但没有插入光盘或连接 USB/iPod/iPhone，则系统将自动切换到调谐器来源。

设置定时关机

本装置可在设定的时间段后自动切换至待机模式。

- 1 当本装置打开时，反复按 SLEEP/TIMER 选择设定的时间段（分钟）。
↳ 启用定时关机功能后，显示屏上将显示 .

要禁用定时关机功能

- 1 反复按 SLEEP/TIMER，直至显示 [OFF]。
↳ 禁用定时关机功能后，显示屏上将显示 .

收听音乐播放器内容

您可通过本装置收听 MP3 播放器。

- 1 按 MP3 LINK 选择 MP3 LINK 来源。
- 2 将随附的 MP3 连接线连接至：
 - 装置上的 MP3 LINK 插孔（3.5 毫米）
 - 外部设备上的耳机插孔
- 3 开始播放该设备的声音（请参阅该设备的用户手册）

11 产品信息

注

- 产品信息如有更改, 恕不另行通知。

规格

功放器

额定输出功率	2X5 瓦 RMS
频率响应	60 - 16 千赫, ± 3 dB
信噪比	>65dBA
Aux 输入	0.8 伏 RMS 20k 欧姆

光盘

激光类型	半导体
光盘直径	12 厘米/8 厘米
支持的光盘	CD-DA, CD-R, CD-RW 和 MP3-CD
音频 DAC	24 位 / 44.1 千赫
总谐波失真	<1%
频率响应	60 赫兹 -16 千赫 (44.1 千赫)
信噪比	>65dBA

调谐器

调谐范围	FM: 87.5 - 108 兆赫
调谐栅	50 千赫
灵敏度	<22 dBf
- 单声道, 26 dB 信噪比	
搜索选择	<36 dBu
总谐波失真	< 3%
信噪比	> 45 dBA

扬声器

扬声器阻抗	4 欧姆
扬声器驱动器	3.5 英寸
灵敏度	>82dB/m/W

一般信息

交流电源	110-240 伏, 50/60 赫兹
操作功耗	25 瓦
待机功耗	< 2 瓦
尺寸	
- 主装置 (宽 × 高 × 厚)	150 × 152 × 250 毫米
- 音箱 (宽 × 高 × 深)	150 × 152 × 197 毫米
重量	
- 含包装	5.07 千克
- 主装置	2.02 千克
- 音箱	2 × 0.895 千克

USB 播放性能信息

兼容的 USB 设备:

- USB 闪存 (USB 2.0 或 USB1.1)
- USB 闪存播放机 (USB 2.0 或 USB1.1)
- 存储卡 (需要附加的读卡器才能用于此装置)

支持的格式:

- USB 或内存文件格式 FAT12、FAT16、FAT32 (扇区大小: 512 个字节)
- MP3 位速率 (数据速率): 32-320 Kbps 和可变速率
- 目录嵌套最多可达 8 层
- 专辑/文件夹数量: 最多 99
- 曲目/标题数量: 最多 999
- ID3 标签 v2.0 或更高版本
- Unicode UTF8 类型的文件名 (最大长度: 128 个字节)

不支持的格式:

- 空专辑: 空专辑是指不包含 MP3 文件的专辑, 将不会在屏幕上显示。
- 将跳过不支持的文件格式。例如, Word 文档 (.doc) 或扩展名为 .dlf 的 MP3 文件将被忽略, 不会播放。
- AAC、WAV、PCM 音频文件

支持的 MP3 光盘格式

- ISO9660、Joliet
- 最大标题数: 512 (视文件名长度而定)
- 最大专辑数: 255
- 支持的采样频率: 32 千赫、44.1 千赫、48 千赫
- 支持的比特率: 32~256 (kbps), 可变速率

12 故障排除



警告

- 切勿拆下本产品的外壳。

为保持保修的有效性，切勿尝试自行维修本装置。如果在使用本设备时遇到问题，请在申请服务之前检查以下事项。如果仍然无法解决问题，请访问 Philips 网站 (www.philips.com/welcome)。联系 Philips 时，请确保将本装置放在身边并准备好型号和序列号。

不能通电

- 确保正确连接本装置的交流电源插头。
- 确保交流电插座正常供电。
- 作为一项节能功能，当曲目播放到末尾且没有执行任何操作时，本装置将在 15 分钟后自动关闭。

无声音或音质很差

无声音或音质很差

- 调节音量。
- 断开耳机。
- 检查扬声器是否连接正确。
- 检查剥裂的扬声器线是否夹紧。

左右声音输出弄反

- 检查扬声器的连接和位置。

本装置没有反应

- 断开然后重新插接交流电插头，然后重新启动系统。
- 作为一项节能功能，当曲目播放到末尾且没有执行任何操作时，系统将在 15 分钟后自动关闭。

遥控器不起作用

- 在按下任何功能按钮之前，请先用遥控器（而非主装置）选择正确的来源。
- 拉近遥控器和本装置之间的距离。
- 按照指示，以正确的极性 (+/- 号) 装入电池。
- 更换电池。
- 将遥控器直接对准装置正面的传感器。

未检测到光盘

- 插入光盘。
- 检查光盘是否正面朝下。
- 等待镜头上凝结的水汽消散。
- 更换或清洁光盘。
- 请使用已结定的 CD 或正确格式的光盘。

在 USB 设备中不能显示某些文件

- USB 设备中文件夹或文件的数量已超过一定限制。此现象不是故障。
- 不支持该文件格式。

不支持该 USB 设备

- USB 设备与本装置不兼容。尝试另一个 USB 设备。

无线电接收质量差

- 拉开本装置与电视或录像机之间的距离。
- 完全展开 FM 天线。

计时器不能工作

- 正确设置时钟。
- 打开计时器。

时钟/计时器设置已被清除

- 电源中断或电源线已断开。
- 重置时钟/计时器。



© 2010 Koninklijke Philips Electronics N.V.
All rights reserved.
Document order number: DCM109_93_UM_V2.0

