

Register your product and get support at

www.philips.com/welcome

DVP3568K



EN	User manual	3
ZH-CN	用户手册	23

PHILIPS

部件名称 Name of the Parts	有毒有害物质或元素 Hazardous/Toxic Substance					
	铅 (Pb, Lead)	汞 (Hg, Mercury)	镉 (Cd, Cadmium)	六价铬 (Chromium 6+)	多溴联苯 (PBB)	多溴二苯醚 (PBDE)
Housing 外壳	O	O	O	O	O	O
DVD loader DVD 光盘	X	O	O	O	O	O
PWBs 电路板组件	X	O	O	O	O	O
Accessories (Remote control & cables) 附件 (遥控器, 电源线, 连接线)	X	O	O	O	O	O
Batteries in Remote Control (ZnC) 遥控器电池	X	O	O	O	O	O

O: 表示该有毒有害物质在该部件所有均质材料中的含量均在SJ/T11363 - 2006 标准规定的限量要求以下。
O: Indicates that this toxic or hazardous substance contained in all of the homogeneous materials for this part is below the limit requirement in SJ/T11363 - 2006.

X: 表示该有毒有害物质至少在该部件的某一均质材料中的含量超出SJ/T11363 - 2006 标准规定的限量要求。
X: Indicates that this toxic or hazardous substance contained in at least one of the homogeneous materials used for this part is above the limit requirement in SJ/T11363 - 2006.



环保使用期限 Environmental Protection Use Period

此标识指期限（十年），电子信息产品中含有的有毒有害物质或元素在正常使用的条件下不会发生外泄或突变，用户使用该电子信息产品不会对环境造成严重污染或对其人身、财产造成严重损害的期限。

This logo refers to the period (10 years) during which the toxic or hazardous substances or elements contained in electronic information products will not leak or mutate so that the use of these [substances or elements] will not result in any severe environmental pollution, any bodily injury or damage to any assets.

电池标识 Battery labeling logo



环保使用期限 Environmental Protection Use Period

此标识指期限（五年），电池中含有的有毒有害物质或元素在正常使用的条件下不会发生外泄或突变，用户使用该电池产品不会对环境造成严重污染或对其人身、财产造成严重损害的期限。

This logo refers to the period (5 years) during which the toxic or hazardous substances or elements contained in the **battery** will not leak or mutate so that the use of these [substances or elements] will not result in any severe environmental pollution, any bodily injury or damage to any assets.

目录

1	重要信息	24
	安全和重要注意事项	24
	商标声明	24
2	您的 DVD 播放机	25
	可播放的介质	25
	产品概述	25
3	连接	26
	连接音频/视频线缆	26
	可选音频连接	27
	连接 USB 闪存盘	28
	连接电源	28
4	使用入门	28
	准备遥控器	28
	查找电视输入频道	28
	选择菜单显示语言	29
	打开逐行扫描	29
	使用 Philips EasyLink	29
5	播放	30
	播放光盘	30
	播放视频	30
	播放音乐	31
	播放照片	32
	播放 USB 闪存盘中的内容	33
6	其它功能	33
	媒体复制	33
	创建 MP3 文件	33
	卡拉 OK	34
7	调整设置	35
	通用设定	35
	音频设定	36
	视频设定	37
	初期设定	38
8	其它信息	40
	更新软件	40
	养护	40
	规格	40
9	故障种类和处理方法	41
10	词汇	42

1 重要信息

安全和重要注意事项

警告

- 小心过热！切勿将本产品安装在封闭的空间内。务必在产品周围留出至少 4 英寸的空间以便通风。确保窗帘或其它物体不会遮挡产品上的通风槽。
- 切勿将产品、遥控器或电池放在明火或其它热源（包括直射的阳光）附近。
- 避免接触高温、湿气、水和尘土。
- 切勿将本装置置于滴漏或溅水环境中。
- 切勿在本装置上放置任何可能损坏本装置的物品（例如，盛有液体的物体、点燃的蜡烛）。
- 切勿将本装置放在其它电器设备上面。
- 雷电天气期间，请远离本产品。
- 将电源插头或设备耦合器用作断电设备时，该断电设备应可以随时使用。
- 该设备打开时，存在可见及不可见的激光辐射。避免直视激光束。

关于逐行扫描技术

消费者须注意，并非所有高清电视均与本产品完全兼容，且可能会导致显示伪像。如果 525 或 625 逐行扫描图像出现问题，建议用户将连接切换为“标准清晰度”输出。关于我们的电视机与 525p 和 625p 型号 DVD 播放机之间的兼容性，如果您还存有有任何疑问，请与我们的客户服务中心联系。

旧产品和电池的处理

本产品采用可回收利用的高性能材料和组件制造而成。



切勿将本产品与其它生活垃圾一起处理。请自行了解当地关于分类收集电子、电气产品及电池的规定。正确弃置这些产品有助于避免对环境和人体健康造成潜在的负面影响。

本产品所含的电池不能与一般的生活垃圾一同弃置。

请自行了解当地关于分类收集电池的规定。正确弃置电池有助于避免对环境和人类健康造成潜在的负面影响。

关于您所在地区回收中心的更多信息，请访问 www.recycle.philips.com。

版权注意事项

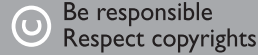

本商品采用版权保护技术，受美国专利和 Rovi Corporation 的其它知识产权保护。禁止反向工程或反汇编。



商标声明

 HDMI、HDMI 徽标和高清多媒体接口是 HDMI Licensing LLC 的商标或注册商标。



关于 DivX 视频：DivX® 是由 DivX, Inc. 创建的一种数字视频格式。这是由 DivX 正式认证的可播放 DivX 视频的设备。更多关于 DivX 视频以及将文件转换成 DivX 视频格式的软件工具的信息，请访问 www.divx.com。

关于 DivX 随选视频：这款 DivX Certified® 设备必须注册，才能播放 DivX 随选视频 (VOD) 内容。要生成注册码，请在设备设置菜单中找到 DivX VOD 部分。转至 vod.divx.com，使用此注册码完成注册过程，并了解更多有关 DivX VOD 的信息。DivX®、DivX Certified® 及相关徽标是 DivX, Inc. 的注册商标，并在授权下使用。



在美国专利号：5,451,942 及其它美国专利和其它已注册及正在申请的美国和世界专利许可下制造。DTS 和 Symbol 是 DTS, Inc. 的注册商标，DTS 数字输出和 DTS 徽标是 DTS, Inc. 的商标。产品包括软件。© DTS, Inc. 保留所有权利。



在杜比实验室许可下制造。“Dolby”和双 D 符号是杜比实验室的商标。



USB-IF 徽标是 Universal Serial Bus Implementers Forum, Inc 的商标。



“DVD Video” 是 DVD Format/ Logo Licensing Corporation 的商标。

2 您的 DVD 播放机

感谢您的惠顾，欢迎光临 Philips！为了您能充分享受 Philips 提供的支持，请在 www.philips.com/welcome 注册您的产品。

可播放的介质

本产品可播放：

- DVD、DVD-Video、DVD+R+RW、DVD-R+RW、DVD+R-R DL（双层）
- VCD/SVCD
- 音频 CD、CD-R/CD-RW
- MP3 介质、WMA 介质、DivX (Ultra) 介质和 JPEG 文件
- USB 闪存盘

区域码

您可以使用以下区域码播放光盘。

DVD 区域码	国家/地区
	中国大陆

产品概述

主装置

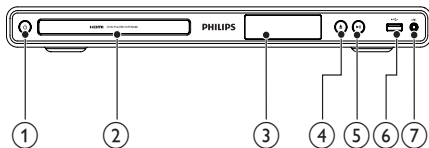

① ⏻ (待机-开机)

- 启动 DVD 播放机或切换到待机模式。

② 光盘舱

③ 显示面板

④ ▲ (打开/关闭)

- 打开或关闭光盘舱。

⑤ ▶|| (播放/暂停)

- 开始、暂停或继续播放光盘。

⑥ ↔ (USB) 插孔

- 连接 USB 闪存盘。

⑦ MIC

- 连接麦克风。

遥控器

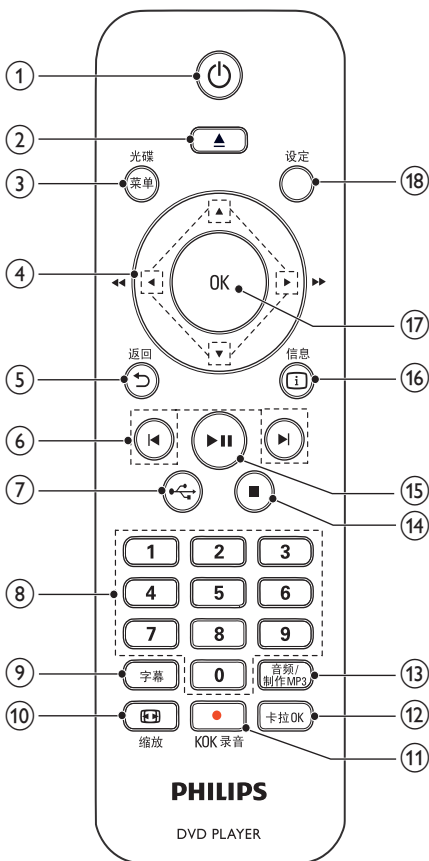

- ①
 - 启动本装置或切换到待机模式。
- ②
 - 打开或关闭光盘仓。
- ③ 光碟/菜单
 - 进入或退出光盘菜单。
 - 切换至光盘模式。
 - 在播放照片幻灯片期间，在“娱乐模式”和“简单模式”之间切换。
 - 对于 VCD 和 SVCD，打开或关闭 PBC（播放控制）。
- ④ （导航按钮）
 - 导航菜单。
 - 快速向前（▶）或向后（◀）搜索。
 - 慢进（▲）或慢退（▼）搜索。
- ⑤ 返回
 - 返回上一个显示菜单。
- ⑥
 - 跳至上一或下一标题、章节或曲目。
- ⑦
 - 切换至 USB 模式。
- ⑧ 数字按钮
 - 选择特定章节/曲目/标题进行播放。
- ⑨ 字幕
 - 选择光盘的字幕语言。
- ⑩ 缩放
 - 使画面显示适合电视屏幕。
 - 放大或缩小画面。
- ⑪ KOK 录音
 - 在卡拉 OK 期间将语音和音乐录制到 USB 闪存盘中。
- ⑫ 卡拉OK
 - 进入或退出卡拉 OK 设置菜单。
- ⑬ 音频/制作MP3
 - 选择光盘的音频语言或声道。
 - 访问创建 MP3 文件的菜单。
- ⑭
 - 停止播放。
- ⑮
 - 开始、暂停或继续播放光盘。

- ⑯ 信息
 - 对于光盘，访问播放选项或显示当前光盘状态。
 - 对于幻灯片放映，显示照片文件的缩略图视图。
- ⑰ OK
 - 确认输入或选择。
- ⑱ 设定
 - 进入或退出设置菜单。

3 连接

建立以下连接以便使用本产品。

基本连接:

- 视频
- 音频

可选连接:

- 将音频引导至其它设备:
 - 数字功放器/接收器
 - 模拟立体声系统
- USB 闪存盘

连接音频/视频线缆

选择电视可支持的最佳视频连接。

- **选项 1:** 连接至 HDMI 插孔（适合 HDMI、DVI 或 HDCP 兼容电视）。
- **选项 2:** 连接至分量视频插孔（适合标准电视或逐行扫描电视）。
- **选项 3:** 连接至复合视频插孔（适合标准电视）。

选项 1: 连接至 HDMI 插孔

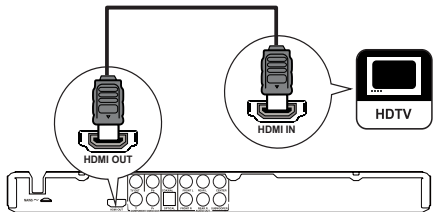

- 1 将 HDMI 电缆（未提供）连接至:
 - 本产品上的 HDMI OUT 插孔。
 - 电视上的 HDMI 输入插孔。

注

- 如果设备支持 HDMI CEC，您就可以通过一个遥控器来控制兼容设备（请参阅“使用入门”>“使用 Philips EasyLink”）。

选项 2：连接至分量视频插孔

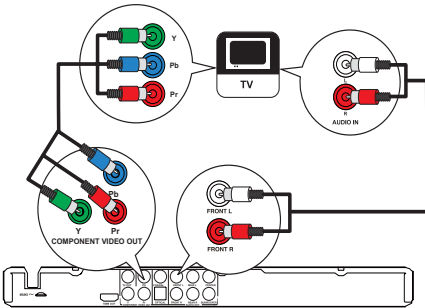

- 1 将分量视频线缆（未提供）连接至：
 - 本产品上的 Y Pb Pr 插孔。
 - 电视上的 COMPONENT VIDEO 输入插孔。
- 2 将音频线缆（已提供）连接到：
 - 本产品上的 AUDIO OUT FRONT L/R 插孔。
 - 电视上的音频输入插孔。

选项 3：连接至视频 (CVBS) 插孔

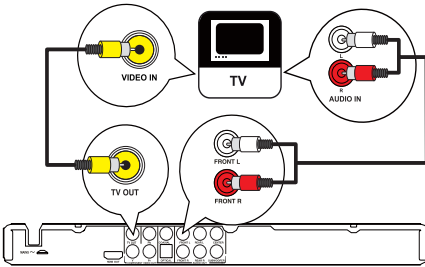

- 1 将复合视频线缆（已提供）连接至：
 - 本产品上的 TV OUT 插孔。
 - 电视上的视频输入插孔。
- 2 将音频线缆（已提供）连接到：
 - 本产品上的 AUDIO OUT FRONT L/R 插孔。
 - 电视上的音频输入插孔。

可选音频连接

将音频从本产品连接至其它设备，以增强音响效果。

连接多声道接收器

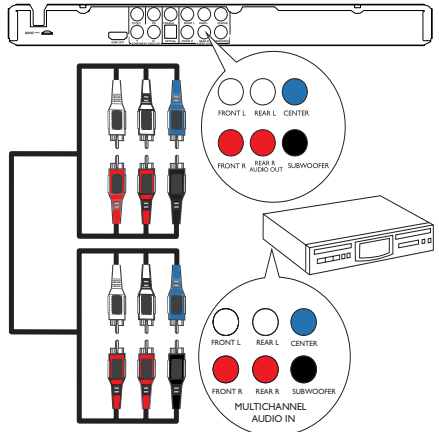

- 1 将音频线缆（未提供）连接到：
 - 本产品的 AUDIO OUT (FRONT L/R, REAR L/R, CENTER 和 SUBWOOFER) 插孔。
 - 设备上的音频输入插孔。

连接至数字 AV 功放器/接收器

连接至 COAXIAL 插孔

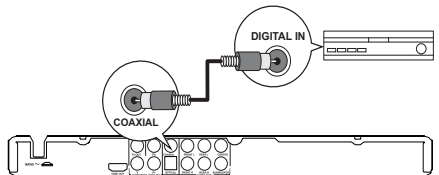

- 1 将同轴电缆（未提供）连接至：
 - 本产品上的 COAXIAL 插孔。
 - 设备上的 COAXIAL/DIGITAL 输入插孔。

连接至 OPTICAL 插孔

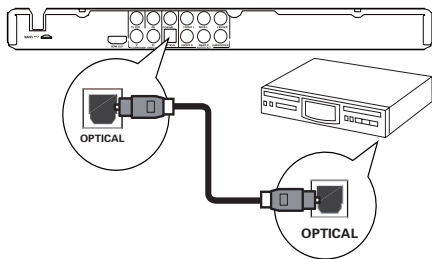

- 1 将光纤电缆（未提供）连接到：
 - 本产品上的 **OPTICAL** 插孔。
 - 设备上的 **OPTICAL/DIGITAL** 输入插孔。

连接模拟立体声系统

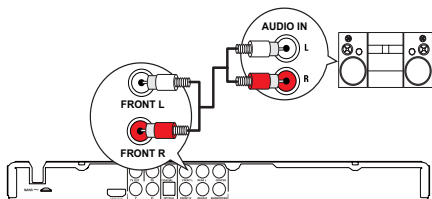

- 1 将音频线缆（已提供）连接到：
 - 本产品上的 **AUDIO OUT FRONT L/R** 插孔。
 - 电视上的音频输入插孔。

连接 USB 闪存盘

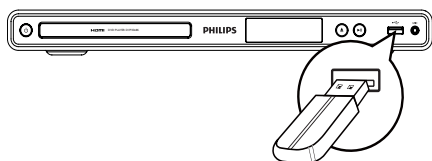

- 1 将 USB 闪存盘连接至本产品上的  接口。

注

- 本产品只能用于播放/查看 USB 闪存盘上存储的 MP3、WMA、DivX (Ultra) 或 JPEG 文件。
- 按  按钮访问内容并播放文件。

连接电源

注意

- 存在损坏产品的风险！确保实际电源电压与本产品背面标示的电源电压相符。
- 在连接交流电源线之前，确保已经完成所有其它连接。

注

- 型号铭牌位于本产品背面。

- 1 将交流电源线连接至插座。
↳ 本产品只需简单设置即可使用。

4 使用入门

准备遥控器

- 1 按下并推动电池盒盖将其打开（请参阅图中“1”）。
- 2 按照指示，以正确的极性 (+/-) 插入两节 AAA 电池。
- 3 推动电池盒盖将其滑回原位（请参阅图中“3”）。

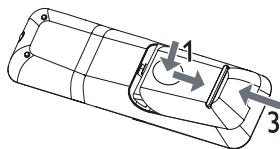

注

- 如果您打算很长一段时间不使用遥控器，请取出电池。
- 请勿混合使用电池（旧电池与新电池或碳电池与碱性电池，等等）。
- 电池含有化学物质，因此应正确处理。

查找电视输入频道

- 1 按  以启动本产品。
- 2 打开电视并切换至视频输入频道（请参阅电视的用户手册，了解如何选择 A/V 输入频道）。

选择菜单显示语言

注

- 如果本产品已连接至 HDMI CEC 兼容的电视，请跳過此设置。它将自动切换为与电视上设置的 OSD 菜单语言（如果本产品支持电视上设置的语言）。

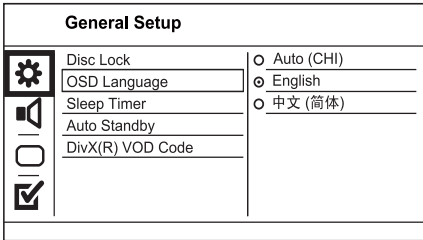

- 1 按 **设定**。
↳ 将显示 [通用设定页] 菜单。
- 2 选择 [显示语言]，然后按 **▶**。
- 3 按 **▲▼** 以选择语言，然后按 **OK**。

打开逐行扫描

注

- 要使用逐行扫描功能，您必须通过分量视频插孔连接逐行扫描电视（有关详细信息，请参阅“连接”>“连接音频/视频线缆”>“选项 2：连接至分量视频插孔”）。

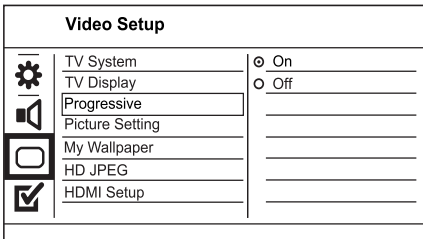

- 1 打开电视并调到本产品的正确视频输入频道。
- 2 按 **设定**。
- 3 按 **▼** 选择 [视频设定]。

- 4 选择 [逐行扫描] > [开]，然后按 **OK**。
↳ 将显示一则警告消息。
- 5 要继续，请选择 [确认]，然后按 **OK**。
↳ 逐行扫描设置即已完成。

注

- 如果屏幕上无图像/图像失真，请等待 15 秒钟以便自动恢复。
- 如果不显示图像，请按照以下步骤关闭逐行扫描模式：
1) 按 **▲** 打开光盘仓。
2) 按数字按钮 ‘1’。

- 6 按 **设定** 退出菜单。
- 7 现在您可以打开电视的逐行扫描模式（请参阅电视的用户手册）。

注

- 播放期间，当打开此产品和电视的逐行扫描模式时，可能会显示失真图像。在此情况下，请关闭本产品和电视机上的逐行扫描功能。

使用 Philips EasyLink

本产品支持使用 HDMI CEC（消费电子控制）协议的 Philips EasyLink 功能。您可以使用一个遥控器来控制通过 HDMI 连接器进行连接的 EasyLink 兼容设备。

注

- 要启用 EasyLink 功能，必须在电视上以及连接到电视的其它设备上打开 HDMI CEC 操作。详细信息，请参阅电视/设备的说明手册。

单键式播放

- 1 按 **⏪** 以启动本产品。
↳ 电视（如果支持单键式播放）将自动开启，并切换到正确的视频输入频道。
↳ 如果本产品已载入光盘，则会自动开始播放。

单键式待机

- 1 按住遥控器上的 **⏪** 超过 3 秒钟。
↳ 所有连接设备（如果支持单键式待机）将自动切换至待机模式。

注

- Philips 不保证本产品可与所有 HDMI CEC 设备进行互操作。

5 播放

播放光盘

注意

- 切勿将光盘以外的任何物体放入光盘仓中。
- 切勿触摸光盘仓内的光盘光学镜头。

- 按 **▲** 打开光盘仓。
- 使标签朝上，插入光盘。
- 按 **▲** 关闭光盘仓并开始播放光盘。

注

- 检查受支持的光盘类型（请参阅“您的 DVD 播放机” > “可播放的介质”）。
- 如果显示了密码输入菜单，则须输入密码才能播放锁定或受限的光盘（请参阅“调整设置” > “初期设定” > [年龄控制]）。

播放视频

注

- 一些操作可能对某些光盘不起作用。有关详情，请参阅光盘随附的信息。

控制视频播放

- 播放标题。
- 使用遥控器来控制播放。

按钮	操作
▶ 	开始、暂停或继续播放光盘。
■	停止播放光盘。
◀, ▶	跳至上一/下一标题或章节。
◀◀, ▶▶	快速向后或向前搜索。反复按可更改搜索速度。
▲, ▼	慢进或慢退搜索。反复按可更改搜索速度。 对于 VCD/SVCD，慢退搜索不可用。

按钮	操作
音频/制作MP3	选择光盘上提供的的音频语言或声道。
字幕	选择光盘上提供的的字幕语言。
[缩放] (适应屏幕)	使画面格式适合电视屏幕。 反复按，直至图像完全适合电视屏幕。
[缩放]	在屏幕宽高比和不同缩放因数之间切换。 要在缩放的图像上平移，请按导航按钮。
[信息]	访问播放选项并显示当前光盘状态。

进入 DVD 菜单

- 按 **光碟/菜单** 进入 DVD 根菜单。
- 选择播放选项，然后按 **OK**。
 - 在某些菜单中，可按数字按钮输入选择。

进入 VCD 菜单

PBC（播放控制）功能可用于 VCD/SVCD，它可以显示内容菜单，供您选择播放选项。默认情况下，PBC 已在出厂时打开。

注

- 有关如何打开或关闭 PBC，请参阅“调整设置” > “初期设定” > [PBC]。

- 通过以下方法之一显示内容菜单：
 - 如果 PBC 处于打开状态，装入 VCD/SVCD。
 - 在 PBC 处于打开状态下播放时，按 **↶** 返回。
- 按 **数字按钮** 选择播放选项，然后按 **OK** 开始播放。
 - 如果 PBC 已关闭，则会跳过该菜单，并从第一个曲目开始播放。

预览光盘内容。

- 播放时，按 **[信息]**。
↷ 此时将显示光盘状态菜单。
- 选择 **[预览]**，然后按 **▶**。

- 选择预览选项，然后按 **OK**。
 - ↳ 此时将显示缩略图预览屏幕。
 - 要转至下一个/上一个预览屏幕，请选择 **[上一]** 或 **[下一]**，然后按 **OK**。
 - 要开始播放，请在选定的缩略图上按 **OK**。

使播放跳至特定时间

- 播放时，按 **ⓘ** 信息。
 - ↳ 此时将显示光盘状态菜单。
- 为当前已播放时间选择一个选项，然后按 **▶**。
 - **[标题时间]** (标题时间)
 - **[章节时间]** (章节时间)
 - **[全碟时间]**
 - **[曲目时间]**
- 按数字按钮输入要跳至的时间，然后按 **OK**。

显示播放时间

- 播放时，按 **ⓘ** 信息。
 - ↳ 此时将显示光盘状态菜单。
- 选择 **[时间显示]**，然后按 **▶**。
 - ↳ 播放选项因光盘类型而异。
- 选择一个选项，然后按 **OK**。

从不同的角度观看 DVD 播放

- 播放时，按 **ⓘ** 信息。
 - ↳ 此时将显示光盘状态菜单。
- 选择 **[角度]**，然后按 **▶**。
- 按数字按钮更改角度。
 - ↳ 播放画面此时将切换至所选角度。

注

- 仅适用于包含多角度场景的光盘。

重复播放特定章节

- 播放时，按 **ⓘ** 信息。
- 按 **▼** 选择 **[重复 AB]**。
- 按 **OK** 设置起点。
- 按 **OK** 设置终点。
 - ↳ 重复播放即会开始。
 - 要取消重复播放，请再次按 **OK**。

注

- 标记为重复播放的章节只能位于同一个曲目/标题中。

播放 DivX® (Ultra) 视频

DivX® (Ultra) 视频是一种数字媒体格式，可在提供高压缩率的同时保持较高的画质。您可在经 DivX (Ultra) 认证的本产品上欣赏 DivX® (Ultra) 视频。

- 插入包含 DivX (Ultra) 视频的光盘或 USB 闪存盘。
 - 对于 USB，请按 **↔**。
 - ↳ 将显示目录菜单。
- 选择要播放的标题，然后按 **OK**。
 - 您可以选择字幕/音频语言。

注

- 您仅可播放通过本产品的 DivX 注册码租借或购买的 DivX (Ultra) 视频 (请参阅“调整设置”>“通用设定”> **[DivX(R)随选视讯]**)。

播放音乐

控制曲目

- 播放曲目。
- 使用遥控器来控制播放。

按钮

操作

▶|| 开始、暂停或继续播放光盘。

■ 停止播放光盘。

◀, ▶ 跳至上一/下一曲目。

1 2 3 选择特定章节/曲目/标题进行播放。

4 5 6

7 8 9

0

◀◀, ▶▶ 快速向后或向前搜索。反复按可更改搜索速度。

快速跳转播放

此功能仅在播放音频 CD 时可用。



- 播放期间，反复按 **ⓘ** 信息 选择选项。

显示	操作
[光盘时间]	使播放跳至光盘中的特定时间点。
[曲目时间]	使播放跳至曲目中的特定时间点。
[选择曲目]	使播放跳至特定曲目编号。

2 按数字按钮更改要跳至的时间点/编号。

播放 MP3/WMA 音乐

MP3/WMA 是一种高压缩率的音频文件（文件扩展名为 .mp3、.wma）。

- 1 插入包含 MP3/WMA 音乐的光盘或 USB 闪存盘。
 - 对于 USB，请按 。
 - ↳ 将显示目录菜单。
- 2 如果未自动开始播放，请选择要播放的曲目。
 - 要选择其它曲目/文件夹，请按 ，然后按 **OK**。

注

- 对于以多段刻录方式刻录的光盘，将只播放第一段。
- 受数字版权管理 (DRM) 保护的 WMA 文件不能在本产品上播放。
- 本产品不支持 MP3PRO 音频格式。
- 如果 MP3 曲目名称 (ID3) 或专辑名称中含有任何特殊字符，它可能无法在屏幕上正确显示，因为不支持这类字符。
- 将不会显示或播放超出本产品支持范围的文件夹/文件。

重复播放特定章节

对于音频 CD，

- 1 在播放时，反复按  信息，直至显示 [关]。
- 2 按  选择重复播放选项。



对于 MP3/WMA 文件，

- 1 在播放时，反复按  信息 以选择重复播放选项。

播放照片

以幻灯片放映方式播放照片

您可播放 JPEG 照片（文件扩展名为 .jpeg 或 .jpg）。





- 1 插入包含 JPEG 照片的光盘或 USB 闪存盘。
 - 对于 USB，请按 。
 - ↳ 将开始幻灯片放映（对于 Kodak 光盘），或显示内容菜单（对于 JPEG 光盘）。
- 2 选择照片，然后按 **OK** 开始幻灯片放映。
 - ↳ 对于以“exif”格式录制的照片，显示方向会自动优化。
 - 要以彩色（娱乐模式）或黑白（简单模式）显示照片，请按 **光碟/菜单**。
 - 要在缩略图模式下预览照片，请按  信息。
 - 要选择照片，请按 **导航按钮**。
 - 要放大选中的照片并开始幻灯片放映，请按 **OK**。
 - 要返回到菜单，请按  返回。

注

- 由于编入光盘/USB 闪存盘中的歌曲/照片数量较多，在电视上显示光盘内容可能需要较长时间。
- 如果 JPEG 照片不是以“exif”类型的文件录制的，则屏幕上无法显示实际缩略图。而以“蓝色山脉”缩略图替代。
- 本产品只能显示符合 JPEG-EXIF 格式的数码相机照片，而几乎所有数码相机都使用该格式。它不能显示动态 JPEG 或非 JPEG 格式的照片，或与图像相关联的声音剪辑。
- 将不会显示或播放超出本产品支持范围的文件夹/文件。

控制照片播放

- 1 播放照片幻灯片。
- 2 使用遥控器来控制播放。

按钮	操作
	逆时针/顺时针旋转照片。
	水平/垂直旋转照片。
 缩放	放大或缩小照片。 在缩放模式下将暂停播放。
	停止播放。

播放带音乐的幻灯片

创建音乐幻灯片，以同步播放 MP3/WMA 音乐文件和 JPEG 照片文件。

注

- 要创建音乐幻灯片，必须将 MP3/WMA 文件和 JPEG 文件存储在上一张光盘/USB 闪存盘上。

- 播放 MP3/WMA 音乐。
- 按 **返回** 返回主菜单。
- 导航到照片文件夹/相册，并按 **OK** 开始幻灯片放映。
 - 将开始幻灯片放映，一直播放到照片文件夹或相册的末尾。
 - 音频将持续播放至光盘的末尾。
 - 要停止幻灯片播放，请按 **■**。
 - 要停止音乐播放，请再次按 **■**。

播放 USB 闪存盘中的内容

注

- 本产品可用于播放/查看 USB 闪存盘上存储的 MP3、WMA、DivX (Ultra) 或 JPEG 文件。

- 将 USB 闪存盘连接至本产品上的 **USB** 接口。
- 按 **USB** 按钮。
 - 将显示目录菜单。
- 如果未自动开始播放，请选择要播放的文件。
 - 有关详细信息，请参阅章节“播放音乐”、“播放照片”和“播放视频”。
- 要停止播放，请按 **■**。
 - 要切换至光盘模式，请按 **USB** 按钮。

6 其它功能

媒体复制

可以将光盘中的文件（如 MP3、WMA 或 JPEG）复制到 USB 闪存盘。

- 插入包含 MP3/WMA/JPEG 文件的光盘。
- 在停止模式下，将 USB 闪存盘连接至本产品上的 **USB** 插孔。
- 选择要复制的文件，然后按 **字幕**。
- 在菜单中选择 **[是]**，然后按 **OK**。

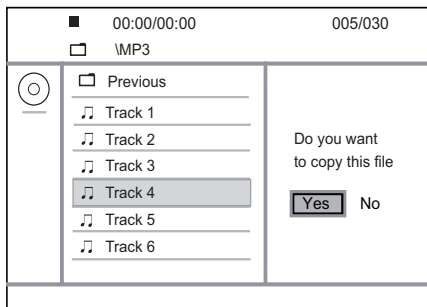

- 完成后，将自动在 USB 闪存盘中创建一个新文件夹，用于存储所有新文件。
- 要停止复制过程，请按 **■**，然后按 **OK**。

注

- 复制时，切勿按任何按钮。
- 受复制保护的媒体将无法复制。

创建 MP3 文件

您可以使用本产品将音频 CD 文件转换成 MP3 音频文件。所创建的 MP3 音频文件将保存在 USB 闪存盘中。

- 插入音频 CD。
- 将 USB 闪存盘连接至本产品上的 **USB** 接口。
- 播放时，按 **音频/制作MP3**。
 - 将显示 MP3 创建菜单。
- 在菜单中选择 **[是]**，然后按 **OK**。

Create MP3			
OPTIONS		TRACK	
Speed	Normal	<input type="radio"/> Track01	04:14
Bitrate	128kbps	<input type="radio"/> Track02	04:17
CRT ID3	Yes	<input type="radio"/> Track03	03:58
Device	USB 1	<input type="radio"/> Track04	04:51
SUMMARY		<input type="radio"/> Track05	03:53
Press [OK] button to change speed.		<input type="radio"/> Track06	04:09
		<input type="radio"/> Track07	04:38
Start	Exit	Select all	Deselect all

- 5 在 [选项] 面板中选择转换选项，然后反复按 OK 选择项目。

选项	描述
[速度]	选择复制速度。
[比特率]	选择质量级别。 比特率越高，音质越好，文件也就越大。
[CRT ID3]	将曲目信息复制到 MP3 文件中。
[设备]	所创建的文件只能保存在 USB 闪存盘中。

- 6 按 **▶** 访问 [曲目] 面板。
- 7 选择音频曲目，然后按 **OK**。
- 要选择其它曲目，请重复步骤 7。
 - 要选择所有曲目，请选择菜单中的 [全选]，然后按 **OK**。
 - 要取消选择所有曲目，请选择菜单中的 [全部取消]，然后按 **OK**。
- 8 选择菜单中的 [开始]，然后按 **OK** 以开始转换。
- ↳ 完成后，将自动在 USB 闪存盘中创建一个新文件夹，用于存储所有新的 MP3 文件。
- 要退出菜单，请选择 [退出]，然后按 **OK**。

注

- 转换期间，切勿按任何按钮。
- 无法转换 DTS CD 和受复制保护的 CD。
- 不能用带有写保护或受密码保护的 USB 闪存盘来存储 MP3 文件。

卡拉 OK

可以连接麦克风（未提供），从而跟随音乐来源唱歌。

注

- 连接麦克风前，请将麦克风音量设为最低，以防止出现振鸣。

- 1 打开电视，然后选择电视输入频道。
- 2 将麦克风连接至本产品上的 **MIC** 插孔。
- 3 打开麦克风声音输出（请参阅“调整卡拉 OK 设置”）。
- 4 播放卡拉 OK 光盘，并对着麦克风唱歌。

调整卡拉 OK 设置

注

- 您需要打开 [麦克风] 选项中的麦克风声音输出，激活卡拉 OK 的相关菜单选项。

- 1 按 **卡拉OK**。
↳ 将显示卡拉 OK 设置菜单。
- 2 选择一个选项，然后按 **OK**。
- 3 更改或设定设置，然后按 **OK**。
- 4 再次按 **卡拉OK** 退出菜单。

[麦克风] - 打开或关闭麦克风声音输出。

[麦克风音量] - 调节麦克风音量。

[回音] - 调节回音级数。

[卡拉OK计分] - 关闭卡拉 OK 计分功能或选择计分级别（基础/中级/高级）。如果选择了级别，则每首歌曲结束后将显示分数。

[歌唱比赛] - 4 位歌手之间的歌唱比赛。

- 1) 在 [卡拉OK计分] 选项中，选择级别（基础/中级/高级）。
- 2) 在 [歌唱比赛] 选项中，开启比赛。
↳ 将显示歌曲选择菜单。
- 3) 输入曲目 (VCD/SVCD) 或标题/章节 (DVD) 作为第一首歌。最多可选择 4 首歌曲。
- 4) 然后选择 [开始]，并按 **OK** 开始播放选定歌曲。
↳ 所有选定歌曲播放完后，将显示比赛结果。

[音调] - 根据您的嗓音调整音高级别。

[接唱] - 选择各种卡拉 OK 音频模式，或关闭原声。

卡拉 OK 录音

您可以将自己的演唱录制到 USB 闪存盘中。每次可以录制一首歌曲，且所有录制歌曲均以 .mp3 格式保存。首次录制到 USB 闪存盘时，会自动创建一个名为“PHILIPS”的文件夹，用于保存录制的文件。

注

- 本产品支持录制到 MAS USB 设备（MTP/NAS 设备除外）。



- 在卡拉 OK 期间，按 **● KOK 录音** 显示录制菜单：
 - [从现在开始]** - 立即开始录制。
 - [从头开始]** - 从当前歌曲的开头开始录制。
 - 要退出而不录制，请按 **● KOK 录音**。
- 按 **▲▼** 选择选项，然后按 **OK**。
 - ↳ 录制开始后，将显示录制进度栏。
 - ↳ 当前歌曲结束时，录制将完成并停止。
 - ↳ 在录制过程中，可以按 **● KOK 录音** 并遵照屏幕上的说明停止录制。

7 调整设置

注

- 如果设置选项呈灰色显示，则表示不能在当前状态下更改设置。

通用设定

General Setup	
	Disc Lock _____
	OSD Language _____
	Sleep Timer _____
	Auto Standby _____
	DivX(R) VOD Code _____

- 按 **设定**。
 - ↳ 将显示 **[通用设定页]** 菜单。
- 按 **▶** 进入子菜单。
- 选择一个选项，然后按 **OK**。
- 选择设置，然后按 **OK**。
 - 要返回上一个菜单，请按 **↶** 返回。
 - 要退出菜单，请按 **设定**。

[锁碟]

对装入光盘仓的光盘设定播放限制（最多可锁定 20 张光盘）。

- [锁]** - 限制对当前光盘的访问。下次要播放此光盘或解锁时，需要输入密码。
- [无锁]** - 播放所有光盘。

[显示语言]

选择屏幕菜单语言。

[睡眠定时]

在预设的时间自动切换至待机模式。

- [关]** - 禁用休眠模式。
- [15分钟]、[30分钟]、[45分钟]、[60分钟]** - 选择本产品切换到待机模式之前的倒计时时间。

[自动待机]

打开/关闭自动待机模式。

- [开]** - 15 分钟不活动（例如，处于暂停或停止模式）后切换至待机模式。
- [关]** - 禁用自动待机模式。

[DivX(R)随选视讯]









显示 DivX® 注册码和注销码。

- **[注册]** - 获取注册码以在网站上注册本产品。
- **[注销]** - 获取注销码以在网站上注销本产品。

注

- 从 www.divx.com/vod 租借或购买视频时，请使用本产品的 DivX 注册码。通过 DivX® VOD (随选视频) 服务租借或购买的 DivX 视频只能在已注册该服务的设备上播放。

音频设定

Audio Setup	
	Analogue Output _____
	Digital Audio _____
	HDMI Audio _____
	Audio Sync _____
	Volume _____
	Sound Mode _____
	Speaker Setup _____
	CD Upsampling _____

1. 按 **设定**。
↳ 将显示 [通用设定页] 菜单。
2. 按 **▼** 选择 [音频设定]，然后按 **▶** 进入子菜单。
3. 选择一个选项，然后按 **OK**。
4. 选择设置，然后按 **OK**。
 - 要返回上一个菜单，请按 **↶** 返回。
 - 要退出菜单，请按 **设定**。

[模拟输出]

根据通过模拟音频插孔连接的音频设备选择模拟设置。

- **[左/右声道]** - 适用于来自两个扬声器的环绕声输出。
- **[立体声]** - 适用于立体声输出。
- **[多声道]** - 对于多声道输出。

[数字音频设置]

根据通过数字插孔 (同轴/数字) 连接的数字功放器/接收器选择数字设置。

- **[数字输出]** - 选择数字输出类型。
 - **[源码]** - 支持多声道音频格式。
 - **[关]** - 禁用数字输出。
 - **[仅PCM]** - 缩混成双声道音频格式。

- **[LPCM输出]** - 选择 LPCM (线性脉冲编码调制) 输出采样率。
 - **[48kHz]** - 适用于以 48 千赫的采样率录制的光盘。
 - **[96kHz]** - 适用于以 96 千赫的采样率录制的光盘。

注

- 只有将 **[数字输出]** 设置为 **[仅PCM]** 时，**[LPCM输出]** 设置才可用。
- 采样率越高，音质越高。

[HDMI音频]

使用 HDMI 连接线连接本产品和电视时，请选择 HDMI 音频设置。

- **[开]** - 通过电视和扬声器系统输出音频。如果光盘上的音频格式不受支持，它将缩混成双声道声音 (线性 PCM)。
- **[关]** - 禁用连接至本播放机的 HDMI 设备的音频输出。

[音频同步]

设置播放视频光盘期间音频输出的延迟时间。

1. 按 **OK**。
2. 按 **◀** 设置延迟时间。
3. 按 **OK** 确认并退出。

[音量]

设置播放光盘时的默认音量级别。

1. 按 **OK**。
2. 按 **◀** 设置音量。
3. 按 **OK** 确认并退出。

[声音模式]

选择预设的音效以增强音频输出。

- **[3D]** - 选择从左右声道产生的虚拟环绕声音效。
- **[影片模式]** - 选择适合电影的音效。
- **[音乐模式]** - 选择适合音乐的音效。

[扬声器设定]

优化所连接的扬声器的环绕声输出。

[CD 升频]

为在立体声模式下获得更好的音质，请将音乐 CD 转换为更高的采样率。

- **[关]** - 关闭 CD 升频。
- **[88.2kHz]** - 转换为原始采样率的两倍。
- **[176.4kHz]** - 转换为原始采样率的四倍。

[夜间模式]

让较大的声音变得柔和，并加大柔和的声音，使您能够以较低的音量欣赏 DVD 影片，不会打扰他人。

- [开] - 在夜间安静地欣赏。
- [关] - 欣赏具有全动态范围的环绕立体声。

注

- 仅适用于杜比数字编码的 DVD。

视频设定

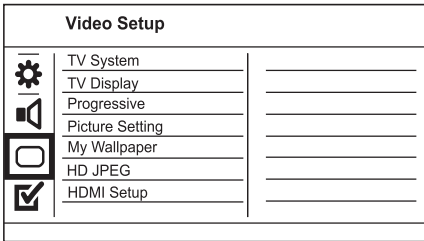

- 1 按 **设定**。
↳ 将显示 [通用设定页] 菜单。
- 2 按 **▼** 选择 [视频设定]，然后按 **▶** 进入子菜单。
- 3 选择一个选项，然后按 **OK**。
- 4 选择设置，然后按 **OK**。
 - 要返回上一个菜单，请按 **↶** 返回。
 - 要退出菜单，请按 **设定**。

[电视制式]

如果视频显示不正确，可更改此设置。默认情况下，此设置与您所在国家/地区中电视的最常见设置相匹配。

- [PAL制] - 适用于 PAL 制式电视。
- [自动] - 适用于同时兼容 PAL 和 NTSC 的电视。
- [NTSC制] - 适用于 NTSC 制式电视。

[电视机形式]

选择显示格式：



4:3 Pan Scan (PS)



4:3 Letter Box (LB)



16:9 (Wide Screen)

- [正常/全景] - 4:3 屏幕电视：适用于侧面经过裁切的最高高度显示。
- [正常/信箱] - 4:3 屏幕电视：适用于屏幕顶部和底部带黑条的宽屏显示。
- [宽银幕] - 宽屏电视：显示比例为 16:9。

[逐行扫描]

如果将逐行扫描电视连接到本产品，请打开逐行扫描模式。

- [开] - 打开逐行扫描。
- [关] - 关闭逐行扫描模式。

注

- 有关详情，请参阅“使用入门”>“打开逐行扫描”。

[画质设定]

选择一套预定义的画面色彩设置，或者自定义个人设置。

- [标准] - 原始色彩设置。
- [亮] - 绚丽色彩设置。
- [柔和] - 暖色设置。
- [个性化] - 自定义色彩设置。设置亮度、对比度、清晰度和色彩饱和度，然后按 **OK**。

[墙纸设定]

选择图片用作壁纸。

- [默认图片] - 默认壁纸预设为 Philips 徽标。
- [已存图片] - 捕获的视频图像或 JPEG 照片。
- [当前图片] - 捕获视频图像或 JPEG 照片，将其保存在本产品上。

1. 播放视频或照片幻灯片。
2. 选择视频图像或照片：按 **▶▶** 暂停播放，然后按 **设定**。
3. 导航至选项 ([视频设定] > [墙纸设定] > [当前图片])。
4. 按 **OK** 确认。
 - ↳ 将保存一张视频图像或 JPEG 照片作为壁纸。
 - ↳ 新保存的图像或照片将替代之前的图像或照片。

[HD JPEG]

使用 HDMI 连接线将本产品与电视连接起来，您便能以原始分辨率欣赏未经压缩的原始 JPEG 图像。

- [开] - 显示高清画面。
- [关] - 显示标准清晰度画面。

[HDMI设置]

使用 HDMI 连接线连接本产品和电视时，请选择电视可支持的最佳 HDMI 设置。

- **[分辨率]** - 选择与电视显示功能兼容的视频分辨率。
 - **[自动]** - 自动检测并选择支持的最佳视频分辨率。
 - **[480i]、[480p]、[576i]、[576p]、[720p]、[1080i]、[1080p]** - 选择电视支持的最佳视频分辨率。有关详细信息，请参阅电视手册。
- **[HDMI Deep Color]** - 仅在通过 HDMI 连接线连接显示电视，并且电视支持 Deep Color 功能时，才可使用此功能。
 - **[自动]** - 在 Deep Color 电视上欣赏超过十亿色的鲜艳图像。
 - **[关]** - 输出标准 8 位彩色。
- **[宽屏格式]** - 定义宽屏格式进行光盘播放。
 - **[超宽]** - 屏幕中央的拉伸少于侧面拉伸（仅在视频分辨率设为 720p、1080i 或 1080p 时适用）。
 - **[4:3信箱]** - 不拉伸画面。屏幕两侧将显示黑条（仅在视频分辨率设为 720p、1080i 或 1080p 时适用）。
 - **[关]** - 根据光盘格式显示画面。
- **[EasyLink 设定]** - 如果本产品连接的是 HDMI CEC 兼容电视/设备，则所有连接设备均可对以下命令做出同步反应。
 - **[EasyLink]** - 打开/关闭所有 EasyLink 功能。
 - **[单键式播放]** - 打开或关闭单键式播放功能。

启用 EasyLink 后，按 。

↳ 本产品将启动。

↳ 电视（如果电视支持单键式播放）将自动开启，并切换至视频输入频道。

↳ 如果本产品中有光盘，将开始播放光盘。

- **[单键式待机]** - 打开或关闭单键式待机功能。

启用 EasyLink 后，按住  至少三秒钟。

↳ 所有已连接的 HDMI CEC 兼容设备都将切换为待机状态。

注

- 必须在电视/设备上打开 HDMI CEC 操作才能使用 EasyLink 控制。有关详细信息，请参阅电视/设备的说明手册。
- Philips 不保证本产品完全可以与所有 HDMI CEC 兼容设备进行互操作。

初期设定

注

- 需停止光盘播放才能访问 **[初期设定页]**。

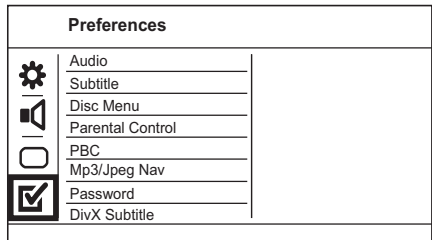

- 1 按 **设定**。
↳ 将显示 **[通用设定页]** 菜单。
- 2 按 **▼** 选择 **[初期设定页]**，然后按 **▶** 进入子菜单。
- 3 选择一个选项，然后按 **OK**。
- 4 选择设置，然后按 **OK**。
 - 要返回上一个菜单，请按 **↶** 返回。
 - 要退出菜单，请按 **设定**。

[声音]

为光盘播放选择音频语言。

[字幕]

为光盘播放选择字幕语言。

[碟片选单语言]

选择光盘菜单语言。

注

- 如果光盘上没有设置的语言，光盘将使用其默认语言。
- 有些 DVD 的字幕/音频语言只能从光盘菜单进行更改。
- 要选择菜单中未列出的语言，请选择 **[其它]**。然后检查本用户手册背面的“Language Code”（语言代码）列表，并输入相应的语言代码。

[年龄控制]

限制对不适合儿童的光盘的访问。这些类型的光盘必须按等级录制。

1. 按 **OK**。
2. 选择等级，然后按 **OK**。
3. 按**数字按钮**输入密码。

注

- 高于您在 **[年龄控制]** 中设置的等级的限级 DVD 需要密码才能播放。
- 具体分级视国家/地区而定。要允许播放所有光盘，请选择 **"8"**。
- 有些光盘上印制了等级，但未根据该等级录制。此功能对此类光盘无效。

[PBC]

打开或关闭带有 PBC（播放控制）功能的 VCD/SVCD 的内容菜单。

- **[开]** - 装入光盘进行播放时，将显示索引菜单。
- **[关]** - 跳过该菜单，并从第一首曲目开始播放。

[MP3/JPEG播放]

选择此项以显示文件夹或所有文件。

- **[查看文件]** - 显示所有文件。
- **[查看文件夹]** - 显示 MP3/WMA 文件的文件夹。

[密码]

设置或更改锁定光盘的密码，播放受限制的 DVD。

Preferences Change Password	
Old Password	<input type="password"/>
New Password	<input type="password"/>
Confirm PWD	<input type="password"/>
<input type="button" value="OK"/>	

1. 按**数字按钮**在 **[旧密码]** 字段中输入“136900”或上次设定的密码。
2. 在 **[新密码]** 字段中输入新密码。
3. 在 **[确认密码]** 字段中再次输入新密码。
4. 按 **OK** 退出菜单。

注

- 如果您忘记了密码，请输入“136900”，然后设置新密码。

[DivX字幕]

选择支持 DivX 字幕的字符集。

- **[中文（简体）]** - 简体中文

注

- 确保字幕文件与影片文件两者的文件名完全相同。例如，如果影片的文件名是“Movie.avi”，则必须将文本文件命名为“Movie.sub”或“Movie.srt”。

[版本信息]

显示本产品的软件版本。

注

- 如果您想知道是否可以在 Philips 网站上下载最新的软件版本，并将其安装在本产品上，就需要此信息。

[缺省值]

将本产品的所有设置重置为出厂默认值。

[锁碟]、**[年龄控制]** 和 **[密码]** 设置除外。

8 其它信息

更新软件

要获得软件更新，请检查本产品的当前软件版本，将其与 Philips 网站上的最新软件版本（如果有）进行比较。

注意

- 软件升级过程中切勿中断电源！

- 1 按 **设定**。
- 2 选择 [**初期设定页**] > [**版本信息**]，然后按 **OK**。
- 3 记下文件名，然后按 **设定** 退出菜单。
- 4 访问 www.philips.com/support，使用此产品的文件名检查是否有最新的软件版本。
- 5 详细信息，请参阅网站上的升级说明。

注

- 断开电源数秒钟，然后重新连接以启动本产品。

养护

注意

- 切勿将苯、稀释剂、商用清洁剂或防静电喷雾剂用于光盘。

清洁光盘

使用微纤维清洁布从光盘中心向边缘呈直线擦拭光盘。

规格

注

- 规格和设计如有更改，恕不另行通知。

USB

- 兼容性：高速 USB (2.0)
- 类别支持：UMS (USB 海量存储类)

视频

- 信号制式：PAL / NTSC
- 复合视频输出：1 Vpp ~ 75 欧姆
- 分量视频输出：0.7 Vpp ~ 75 欧姆
- HDMI 输出：480i、480p、576i、576p、720p、1080i、1080p

音频

- 模拟立体声输出
- 信噪比 (1 千赫)：> 90 分贝 (A 加权)
- 动态范围 (1 千赫)：> 80 分贝 (A 加权)
- 串音 (1 千赫)：> 80 分贝
- 失真/噪音 (1 千赫)：> 70 分贝
- MP3：MPEG 音频第 3 层
- 数字输出
 - 同轴、光纤
- HDMI 输出

主装置

- 尺寸 (宽 x 高 x 深)：360 x 39 x 209 (毫米)
- 净重：约 1.44 千克

电源

- 额定功率：110 - 240 伏，50/60 赫兹
- 功耗：< 10 瓦
- 待机模式下的功耗：< 0.45 瓦

提供的附件

- 遥控器和电池
- 音频/视频线缆
- 用户手册
- 快速入门指南

激光规格

- 类型：半导体激光 InGaAlP (DVD)，AlGaAs (CD)
- 波长：655 纳米 (DVD)，790 纳米 (CD)
- 输出功率：7.0 毫瓦 (DVD)，10.0 毫瓦 (VCD/CD)
- 发散角：60 度

9 故障种类和处理方法

警告

- 存在触电危险。切勿拆下本产品的外壳。

为保证保修的有效性，切勿尝试自行维修本产品。如果在使用本产品时遇到问题，请在申请服务之前检查以下事项。如果仍遇到问题，请在 www.philips.com/welcome 页面上注册您的产品并获得支持。

如果您与 Philips 联系，将询问您本产品的型号和序列号。型号和序列号可以在本产品的背面找到。请在此处填写型号：

型号 _____

序列号 _____

主装置

本装置上的按钮不起作用。

- 将此产品从电源插座上断开几分钟，然后重新连接。

对遥控器没有反应。

- 将本产品连接至电源插座。
- 将遥控器指向本产品正面的红外传感器。
- 正确装入电池。
- 在遥控器中装入新电池。

画面

无画面。

- 有关如何在电视机上选择正确输入源的信息，请参阅电视的用户手册。切换电视频道直至看到 Philips 屏幕。
- 如果已打开逐行扫描设置或更改电视制式设置，请切换回默认模式：1) 按 **▲** 打开光盘仓。2) 按 **数字按钮 ‘1’**（对于逐行扫描电视）或 **数字按钮 ‘3’**（对于电视制式）。

使用 HDMI 连接时无图像。

- 如果通过 HDMI 连接线将本产品连接至未授权的播放设备，则可能无法输出音频/视频信号。
- 检查 HDMI 连接线是否有故障。换用新的 HDMI 连接线。
- 如果在更改 HDMI 视频分辨率时出现这种情况，则必须将其切换回默认模式：1) 按 **▲** 打开光盘仓。2) 按 **数字按钮 ‘1’**。

声音

电视无音频输出。

- 确保已将音频电缆连接至电视的音频输入插孔。
- 将电视的音频输入分配至相应的视频输入。有关详细信息，请参阅电视的用户手册。

音频设备（立体声系统/功放器/接收器）的扬声器没有音频输出。

- 确保音频电缆已连接至音频设备的音频输入插孔。
- 打开音频设备，调至正确的音频输入源。

HDMI 连接无声音。

- 如果连接的设备不符合 HDCP 标准或仅兼容 DVI，则您可能无法听到 HDMI 输出的声音。
- 确保已打开 **[HDMI 音频]** 设置。

播放 DivX 视频时没有声音。

- 此产品可能不支持音频编解码器。

播放

不能播放光盘。

- 光盘严重刮花、变形或弄脏。更换或清洁光盘。
- 请使用正确的光盘格式或文件格式。

不能播放 DivX 视频文件。

- 确保 DivX 视频文件是完整的。
- 确保文件扩展名正确。
- 由于数字版权问题，受 DRM 保护的视频文件无法通过模拟视频连接（例如复合、分量 and scart）播放。使用 HDMI 连接播放这些文件。

屏幕的宽高比与电视的显示设置不符。

- 光盘内容的宽高比是固定的。

DivX 字幕没有正确显示。

- 确保字幕文件名与电影文件名相同。
- 选择正确的字符集。
 - 按 **设定**。
 - 在菜单中选择 **[初期设定页] > [DivX 字幕]**。
 - 选择支持字幕的字符集。

10 词汇

D

DivX 随选视频

此 DivX 认证® 设备必须注册，才能播放 DivX 随选视频 (VOD) 内容。要生成注册码，请在设备设置菜单中找到 DivX VOD 部分。转至 vod.divx.com，使用此注册码完成注册过程，并了解更多有关 DivX 视频的信息。

H

HDMI

高清晰度多媒体接口，是一种高速数字接口，可传输未经压缩的高清晰度视频和数字多声道音频。可以传输高质量的画面和音频，而没有任何干扰。HDMI 完全向后兼容 DVI。根据 HDMI 标准，连接至无 HDCP（高带宽数字内容保护）的 HDMI 或 DVI 产品将导致无视频或音频输出。

J

JPEG

一种常见的数字静态图片格式。联合图像专家小组提出的一种静态图片数据压缩系统，特点是压缩比很高，但图像质量仅略有降低。JPEG 文件的扩展名为 .jpg 或 .jpeg。

M

MP3

一种具有声音数据压缩系统的文件格式。MP3 是 Motion Picture Experts Group 1（或称 MPEG-1）Audio Layer 3 的简称。使用 MP3 格式，一张 CD-R 或 CD-RW 光盘可以比一般 CD 多存储大约 10 倍的数据。

P

PBC

播放控制。一种系统，在该系统下您可以利用刻录到光盘中的屏幕菜单在 VCD/S-VCD 中导航。您可以享受互动播放和搜索。

W

WMA

Windows Media™ 音频。请参考 Microsoft Corporation 开发的音频压缩技术。WMA 数据可以使用第 9 版 Windows Media Player 或 Windows Media Player for Windows XP 进行编码。WMA 文件的扩展名为 .wma。

宽

宽高比

宽高比指电视屏幕的长度与高度的比率。标准电视的比率为 4:3，而高清晰度和宽屏电视的比率为 16:9。“信箱”播放模式可以让您在比率为 4:3 的标准屏幕上以宽视角欣赏图片。

逐

逐行扫描

逐行扫描每秒显示的帧数是普通制式电视的两倍。它可以提供较高的图像分辨率和质量。

Language Code

Abkhazian	6566	Inupiaq	7375	Pushto	8083
Afar	6565	Irish	7165	Russian	8285
Afrikaans	6570	Íslenska	7383	Quechua	8185
Amharic	6577	Italiano	7384	Raeto-Romance	8277
Arabic	6582	Ivrit	7269	Romanian	8279
Armenian	7289	Japanese	7465	Rundi	8278
Assamese	6583	Javanese	7486	Samoaan	8377
Avestan	6569	Kalaallisut	7576	Sango	8371
Aymara	6589	Kannada	7578	Sanskrit	8365
Azerhijani	6590	Kashmiri	7583	Sardinian	8367
Bahasa Melayu	7783	Kazakh	7575	Serbian	8382
Bashkir	6665	Kernewek	7587	Shona	8378
Belarusian	6669	Khmer	7577	Shqip	8381
Bengali	6678	Kinyarwanda	8287	Sindhi	8368
Bihari	6672	Kirghiz	7589	Sinhalese	8373
Bislama	6673	Komi	7586	Slovensky	8373
Bokmål, Norwegian	7866	Korean	7579	Slovenian	8376
Bosanski	6683	Kuanyama; Kwanyama	7574	Somali	8379
Brezhoneg	6682	Kurdish	7585	Sotho; Southern	8384
Bulgarian	6671	Lao	7679	South Ndebele	7882
Burmese	7789	Latina	7665	Sundanese	8385
Castellano, Español	6983	Latvian	7686	Suomi	7073
Catalán	6765	Letzeburgesch;	7666	Swahili	8387
Chamorro	6772	Limburgan; Limburger	7673	Swati	8383
Chechen	6769	Lingala	7678	Svenska	8386
Chewa; Chichewa; Nyanja	7889	Lithuanian	7684	Tagalog	8476
中文	9072	Luxembourgish;	7666	Tahitian	8489
Chuang; Zhuang	9065	Macedonian	7775	Tajik	8471
Church Slav; Slavonic	6785	Malagasy	7771	Tamil	8465
Chuvash	6786	Magyar	7285	Tatar	8484
Corsican	6779	Malayalam	7776	Telugu	8469
Česky	6783	Maltese	7784	Thai	8472
Dansk	6865	Manx	7186	Tibetan	6679
Deutsch	6869	Maori	7773	Tigrinya	8473
Dzongkha	6890	Marathi	7782	Tonga (Tonga Islands)	8479
English	6978	Marshallese	7772	Tsonga	8483
Esperanto	6979	Moldavian	7779	Tswana	8478
Estonian	6984	Mongolian	7778	Türkçe	8482
Euskara	6985	Nauru	7865	Türkmen	8475
Ελληνικά	6976	Navaho; Navajo	7886	Twí	8487
Faroese	7079	Ndebele, North	7868	Uighur	8571
Français	7082	Ndebele, South	7882	Ukrainian	8575
Frysk	7089	Ndonga	7871	Urdu	8582
Fijian	7074	Nederlands	7876	Uzbek	8590
Gaelic; Scottish Gaelic	7168	Nepali	7869	Vietnamese	8673
Gallegan	7176	Norsk	7879	Volapuk	8679
Georgian	7565	Northern Sami	8369	Walloon	8765
Gikuyu; Kikuyu	7573	North Ndebele	7868	Welsh	6789
Guarani	7178	Norwegian Nynorsk;	7878	Wolof	8779
Gujarati	7185	Occitan; Provençal	7967	Xhosa	8872
Hausa	7265	Old Bulgarian; Old Slavonic	6785	Yiddish	8973
Herero	7290	Oriya	7982	Yoruba	8979
Hindi	7273	Oromo	7977	Zulu	9085
Hiri Motu	7279	Ossetian; Ossetic	7983		
Hrvatski	6779	Pali	8073		
Ido	7379	Panjabi	8065		
Interlingua (International)	7365	Persian	7065		
Interlingue	7365	Polski	8076		
Inuktitut	7385	Português	8084		



100% recycled paper
100% papier recyclé

© 2010 Koninklijke Philips Electronics N.V.

All rights reserved.

DVP3568K_93_UM_V2.0_1022



72-P3568K-930B1