

Register your product and get support at
www.philips.com/welcome

FC8148-FC8140



PHILIPS



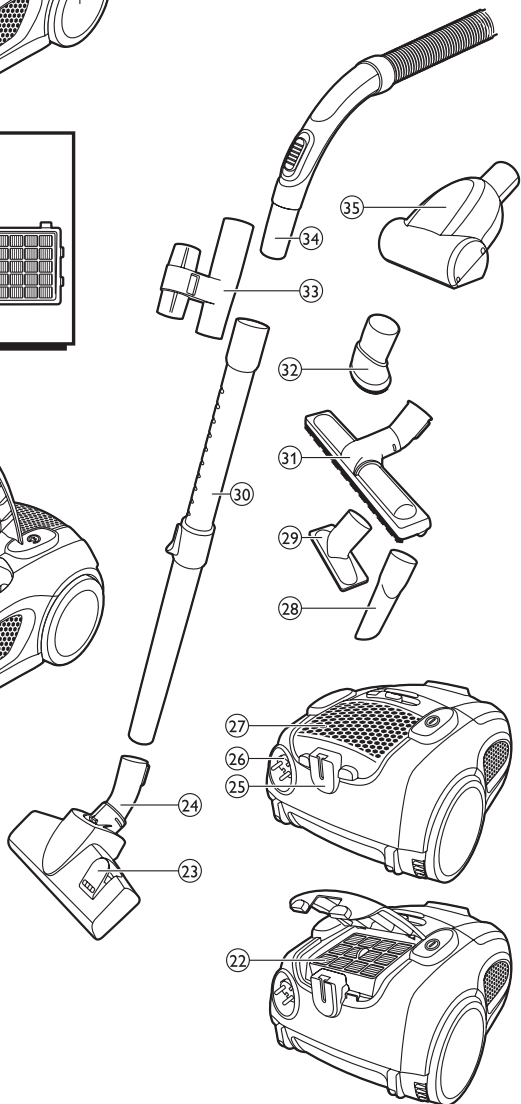
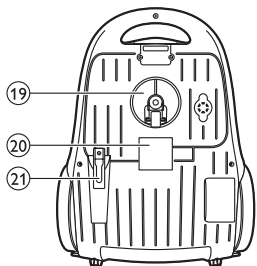
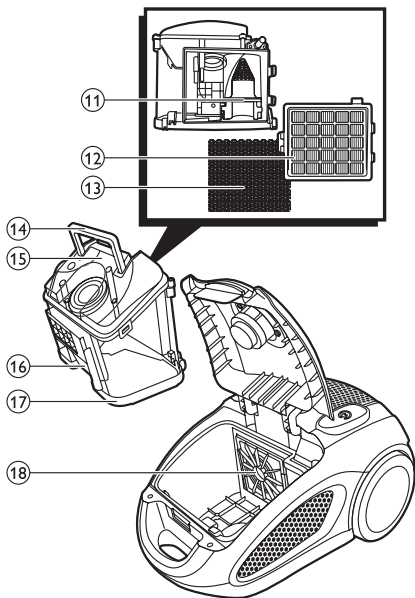
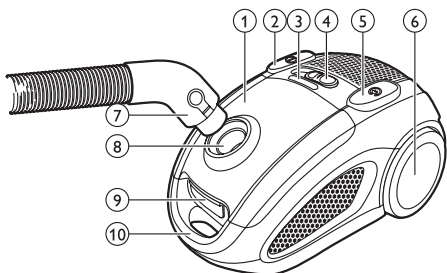

ENGLISH	6
БЪЛГАРСКИ	12
ČEŠTINA	19
EESTI	25
HRVATSKI	31
MAGYAR	37
ҚАЗАҚША	43
LIETUVIŠKAI	49
LATVIEŠU	55
POLSKI	61
ROMÂNĂ	67
РУССКИЙ	73
SLOVENSKY	80
SLOVENŠČINA	86
SRPSKI	92
УКРАЇНСЬКА	98
فارسی	110
العربية	116

Introduction

Congratulations on your purchase and welcome to Philips! To fully benefit from the support that Philips offers, register your product at www.philips.com/welcome.

General description (Fig. 1)

- 1 Cover
- 2 On/off button
- 3 Dust container full indicator
- 4 Electronic suction power control
- 5 Cord rewind button
- 6 Rear wheel
- 7 Hose connector
- 8 Hose connection opening
- 9 Cover release tab
- 10 Handle
- 11 Filter cone
- 12 HEPA dust container filter
- 13 Foam filter
- 14 Dust container handle
- 15 Dust container
- 16 Cover latch
- 17 Bottom cover of dust container
- 18 Motor protection filter
- 19 Swivel wheel
- 20 Type plate
- 21 Storage slot
- 22 HEPA exhaust filter
- 23 Rocker switch for carpet/hard floor settings
- 24 Combination nozzle
- 25 Parking slot
- 26 Mains cord with plug
- 27 Exhaust filter grille
- 28 Crevice nozzle
- 29 Small nozzle
- 30 Telescopic tube
- 31 Hard floor nozzle (specific types only)
- 32 Small brush
- 33 Accessory holder
- 34 Hose with handgrip and suction power slide
- 35 Mini turbo brush (specific types only)

Important

Read this user manual carefully before you use the appliance and save it for future reference.

Danger

- Never suck up water or any other liquid. Never suck up flammable substances and do not suck up ashes until they are cold.

Warning

- Check if the voltage indicated on the appliance corresponds to the local mains voltage before you connect the appliance.
- Do not use the appliance if the mains cord, the plug or the appliance itself is damaged.

- If the mains cord is damaged, you must have it replaced by Philips, a service centre authorised by Philips or similarly qualified persons in order to avoid a hazard.
- This appliance is not intended for use by persons (including children) with reduced physical, sensory or mental capabilities, or lack of experience and knowledge, unless they have been given supervision or instruction concerning use of the appliance by a person responsible for their safety.
- Children should be supervised to ensure that they do not play with the appliance.
- Do not point the hose, the tube or any other accessory at the eyes or ears nor put it in your mouth when it is connected to the vacuum cleaner and the vacuum cleaner is switched on.
- Do not use the appliance and the mini turbo brush on pets.
- The plug must be removed from the socket-outlet before cleaning or maintaining the appliance.

Caution

- Do not suck up large objects as this may cause the air passage in the tube or hose to become obstructed.
- When you use the vacuum cleaner to vacuum ashes, fine sand, lime, cement dust and similar substances, the pores of the dust container filters and the motor protection filter become clogged. If you notice a strong decrease in suction power, clean the dust container filters and the motor protection filter.
- Always unplug the appliance before you empty the dust container, clean the filters and assemble or disassemble accessories.
- Never use the appliance without the motor protection filter. This could damage the motor and shorten the life of the appliance.
- Only use the Philips filter cone supplied with the appliance.
- Noise level: L_c = 82dB(A).

Electromagnetic fields (EMF)

This Philips appliance complies with all standards regarding electromagnetic fields (EMF). If handled properly and according to the instructions in this user manual, the appliance is safe to use based on scientific evidence available today.

Preparing for use

Hose

- 1** To connect the hose, push it into the appliance ('click') (Fig. 2).
- 2** To disconnect the hose, press the release buttons (1) and pull the hose connector out of the hose connection opening (2). (Fig. 3)

Telescopic tube

- 1** To connect the tube to the handgrip of the hose, insert the narrow section into the wider section while turning a little (Fig. 4).
 - To disconnect the tube, pull while turning a little.
- 2** Adjust the telescopic tube to the length you find most comfortable during vacuuming. Press the slide on the tube and push the lower tube part downwards or pull it upwards (Fig. 5).

Combination nozzle

You can use the combination nozzle on carpet (with the brush strips folded in) or on hard floors (with the brush strips folded out).

- To clean hard floors, push the rocker switch on top of the combination nozzle with your foot to make the brush strips come out of the nozzle housing. (Fig. 6)
- To clean carpet, push the rocker switch on the other side to make the brush strips disappear into the housing. (Fig. 7)

Hard floor nozzle (specific types only)

- The hard floor nozzle is designed for gentle cleaning of hard floors (Fig. 8).

Accessory holder

You can store two accessories in the accessory holder at the same time.

- 1** Connect the accessory holder to the tube (1) and then connect the hose to the accessory holder (2) (Fig. 9).
- 2** To store accessories in the accessory holder, push them onto the holder (Fig. 10).

Crevice nozzle, small nozzle and brush nozzle

- 1** Connect the crevice nozzle, small nozzle or small brush to the handgrip of the hose or to the tube. To do this, insert the handgrip or tube into the accessory while turning a little. (Fig. 11)
- Use the crevice nozzle to clean narrow corners or hard-to-reach places.
 - Use the small nozzle to clean small areas, e.g. the seats of chairs and sofas.
 - Use the small brush to clean computers, bookshelves etc.

Mini turbo brush (specific types only)

The mini turbo brush is specially designed to effectively pick up animal hairs and fluff from furniture and mattresses. The unique brush inside the mini turbo brush loosens the hairs from the fabric so that they can be picked up by the vacuum cleaner. The mini turbo brush can be attached to the handgrip of the hose or to the telescopic tube.

- 1** To attach the mini turbo brush, insert it into the handgrip or the telescopic tube while turning a little.
- 2** To detach the mini turbo brush, pull it out of the handgrip or the telescopic tube while turning it a little.

Using the appliance

Vacuum cleaning

- You can carry the vacuum cleaner by the handle at the front of the appliance (Fig. 12).
- 1** Pull the cord out of the appliance and insert the mains plug into the wall socket.
 - 2** Press the on/off button on top of the appliance with your foot to switch on the appliance. (Fig. 13)
- If you want to pause for a moment, insert the ridge on the nozzle into the parking slot to park the tube in a convenient position (Fig. 14).

Adjusting suction power

You can adjust the suction power with:

- the suction power slide on the handgrip (Fig. 15).
- the electronic suction power control on the vacuum cleaner (Fig. 16).

Cleaning and maintenance

The plug must be removed from the socket-outlet before cleaning or maintaining the appliance.

Do not clean any part of the vacuum cleaner in the dishwasher. If necessary, clean the parts with a moist cloth.

- 1** Clean the appliance with a damp cloth.

Emptying the dust container

- For optimal performance, empty the dust container and clean the filter cone, the HEPA dust container filter and the foam filter when the dust container full indicator goes on. (Fig. 17)

- 1** Disconnect the hose from the appliance.
- 2** Open the cover (Fig. 18).
- 3** Lift the dust container out of the appliance by its handle (Fig. 19).
- 4** Hold the dust container over a dustbin and push down the cover latch (1) to open the bottom cover of the dust container (2). (Fig. 20)
- 5** Empty the dust container into a dustbin (Fig. 21).
- 6** To remove the filter cone, turn it anticlockwise in the direction marked by the arrow and lift it out of the dust container. (Fig. 22)
- 7** To clean the filter cone, tap it gently against the side of a dustbin (Fig. 23).
- 8** Put the filter cone back into the dust container and turn it clockwise in the direction marked by the arrow to lock it in place ('click') (Fig. 24).
- 9** Close the bottom cover of the dust container and lock it by pushing it home behind the cover latch ('click') (Fig. 25).
- 10** Pull the latch of the HEPA dust container filter to open it. (Fig. 26)
 - ▶ The spring-loaded button on the dust container pushes the filter out of the hinges.
- 11** Rinse the pleated side of the HEPA dust container filter under a hot slow-running tap.
 - Hold the filter in such a way that the pleated side points upwards and the water flows parallel to the pleats. Hold the filter at an angle so that the water washes away the dirt inside the pleats (Fig. 27).
 - Turn the filter 180° and let the water flow along the pleats in the opposite direction (Fig. 28).
 - Continue this process until the filter is clean.

Never clean the HEPA filter with a brush (Fig. 29).

Note: Cleaning does not restore the original colour of the filter, but does restore its filtration power.

- 12** Remove the foam filter and rinse it under a tap.
- 13** Carefully shake the water from the surface of the HEPA dust container filter. Let the HEPA dust container filter and the foam filter dry completely before you put them back into the vacuum cleaner.
- 14** Place the foam filter back in the dust container.
- 15** To place the HEPA dust container filter back into the dust container, press the large lug onto the spring-loaded button, insert the small lugs into the hinges (1) and press the latch home until it locks in place ('click') (2). (Fig. 30)
- 16** Put the dust container back into the appliance (Fig. 31).
- 17** Close the cover ('click') (Fig. 32).

Note: You cannot close the cover if the dust container has not been placed.

Cleaning the HEPA exhaust filter

To maintain optimal performance, clean the HEPA exhaust filter each time you empty the dust container:

- 1** To open the HEPA exhaust filter grille, grab the tabs and pull the grille upwards to remove it from the appliance (Fig. 33).
- 2** Remove the HEPA exhaust filter.
- 3** Rinse the pleated side of the HEPA exhaust filter under a hot slow-running tap as described in steps 11 and 13 of section 'Emptying the dust container' above.
- 4** Place the dry HEPA exhaust filter back into the appliance.
- 5** To close the HEPA exhaust filter grille, first align the lugs on the top of the grille with the slots in the appliance (1). Then press the tabs downwards until the grille locks into place (2) ('click') (Fig. 34).

Cleaning the motor protection filter

To maintain optimal performance, clean the motor protection filter at least once a year:

- 1** Lift the dust container out of the appliance by its handle.
- 2** Pull the filter holder with the motor protection filter out of the appliance. (Fig. 35)
- 3** Take the motor protection filter out of the holder. Shake the motor protection filter over a dustbin to clean it.
- 4** Put the filter in the filter holder and slide the filter holder back into the appliance.
- 5** Put the dust container back into the appliance.

Cleaning the mini turbo brush

To clean the brush inside the mini turbo brush, follow the steps below.

- 1** Rotate the brush inside the mini turbo brush until the cutting groove faces you. Use a pair of scissors to cut the hairs, threads etc that have collected around the brush. (Fig. 36)
- 2** Remove fluff, hairs and other dirt from the brush.

Replacement

The plug must be removed from the socket-outlet before cleaning or maintaining the appliance.

Replacing filters

Replace the HEPA dust container filter and the HEPA exhaust filter every 12 months.

HEPA filters

- To remove the old filter and place the new filter, follow the instructions for removing and placing the filters in chapter 'Cleaning and maintenance'.

Ordering filters and accessories

- HEPA exhaust filters are available under type number FC8070.
- Dust container filters (HEPA and foam) are available under type number FC8071.

Storage

- 1** Switch off the appliance and remove the mains plug from the wall socket.
- 2** Press the cord rewind button to rewind the cord (Fig. 37).
- 3** Put the appliance in upright position. To attach the nozzle to the appliance, insert the ridge on the nozzle into the storage slot.

Note: To ensure stable storage of the telescopic tube, adjust the tube to the shortest length.

Environment

- Do not throw away the appliance with the normal household waste at the end of its life, but hand it in at an official collection point for recycling. By doing this, you help to preserve the environment (Fig. 38).

Guarantee and service

If you need service or information or if you have a problem, please visit the Philips website at www.philips.com or contact the Philips Consumer Care Centre in your country. You find its phone number in the worldwide guarantee leaflet. If there is no Consumer Care Centre in your country, go to your local Philips dealer.

Troubleshooting

1 The suction power is insufficient

- Perhaps the dust container is full.
- If necessary, empty the dust container.
- Perhaps the filters need to be cleaned or replaced.
- If necessary, clean or replace the filters.
- Perhaps the suction power slide on the handgrip is open.

Close the slide.

- Perhaps the electronic suction power control is set to a low setting.
- Set the control to a higher setting.

- Perhaps the nozzle, tube or hose is blocked up. (Fig. 39)

To remove the obstruction, disconnect the blocked-up item and connect it (as far as possible) the other way round. Switch on the vacuum cleaner to force the air through the blocked-up item in opposite direction.

2 The dust container full indicator is on.

- The dust container is full and you have to empty and clean it. Empty the dust container and clean the filter cone, HEPA dust container filter and foam filter.

3 Specific types only: hairs are entangled around the brush inside the mini turbo brush.

- Clean the mini turbo brush. See chapter 'Cleaning', section 'Cleaning the mini turbo brush'.

Въведение

Поздравления за вашата покупка и добре дошли във Philips! За да се възползвате изцяло от предлаганата от Philips поддръжка, регистрирайте продукта си на адрес www.philips.com/welcome.

Общо описание (фиг. 1)

- 1 Покритие
- 2 Бутон за вкл./изкл.
- 3 Индикатор за пълно отделение за смет
- 4 Електронен регулатор на засмукващата мощност
- 5 Бутон за навиване на кабела
- 6 Задно колелце
- 7 Съединител за маркуча
- 8 Отвор за свързване на маркуча
- 9 Палец за освобождаване на капака
- 10 Дръжка
- 11 Филтриращ конус
- 12 HEPA филтър на отделението за смет
- 13 Филтър за пяна
- 14 Дръжка на отделението за смет
- 15 Отделение за смет
- 16 Заклучалка на капака
- 17 Долен капак на отделението за смет
- 18 Филтър за защита на електромотора
- 19 Шарнирно колелце
- 20 Табелка с данни
- 21 Гнездо за съхранение
- 22 Изходящ филтър HEPA
- 23 Превключвател за килими/твърди подови повърхности
- 24 Комбиниран накрайник
- 25 Гнездо за прибиране
- 26 Захранващ шнур с щепсел
- 27 Решетка на изходящия филтър
- 28 Накрайник за тесни места
- 29 Малък накрайник
- 30 Телескопична тръба
- 31 Накрайник за твърд под (само за определени модели)
- 32 Малка четка
- 33 Гнездо за аксесоари
- 34 Маркуч с дръжка и плъзгач за засмукваща мощност
- 35 Мини турбо четка (само за определени модели)

Важно

Преди да използвате уреда, прочетете внимателно това ръководство за експлоатация и го запазете за справка в бъдеще.

Опасност

- Никога не всмуквайте вода или друга течност. Не всмуквайте запалими вещества и не всмуквайте пепел, преди да е изстинала.

Предупреждение

- Преди да включите уреда в мрежата, проверете дали посоченото върху уреда напрежение отговаря на напрежението на местната електрическа мрежа.

- Не използвайте уреда, ако шепселът, кабелът или самият уред са повредени.
- Ако захранващият кабел се повреди, той трябва винаги да се подменя от Philips, упълномощен сервиз на Philips или други квалифицирани лица, за да се избегне опасност.
- Този уред не е предназначен за ползване от хора с физическа, сетивна или умствена недостатъчност, а също и от лица без опит и познания, вкл. деца, ако са оставени без надзор и не са инструктирани от страна на отговарящо за тяхната безопасност лице относно начина на използване на уреда.
- Следете деца да не играят с уреда.
- Не насочвайте маркуча, тръбата или друг аксесоар към очите или ушите, и не ги поставяйте в устата си, когато са свързани към прахосмукачката, а прахосмукачката е включена.
- Не използвайте уреда и мини турбо четката върху домашни любимци.
- Непременно изключвайте щепсела от контакта преди почистване или поддръжка на уреда.

Внимание

- Не всмуквайте големи предмети, тъй като това може да доведе до попречи на преминаването на въздуха пред тръбата или маркуча.
- Когато използвате прахосмукачката за всмукване на пепел, фин пясък, вар, циментов прах и подобни вещества, порите на филтрите на отделението за смет и предпазния филтър на мотора се запушват. Ако забележите значително снижаване на засмукващата мощност, почиствете филтрите на отделението за смет и предпазния филтър на мотора.
- Винаги изключвайте уреда от контакта преди изпразване на отделението за смет, почистване на филтрите и сглобяване или разглобяване на аксесоари.
- Никога не използвайте уреда без филтъра за защита на електромотора. Това може да повреди електромотора и да съкрати живота на уреда.
- Използвайте само филтриращия конус на Philips, включен в комплекта на уреда.
- Ниво на шума: $L_c = 82 \text{ dB (A)}$.

Електромагнитни излъчвания (EMF)

Този уред Philips е в съответствие с всички стандарти по отношение на електромагнитните излъчвания (EMF). Ако се употребява правилно и съобразно напътствията в Ръководството, уредът е безопасен за използване според наличните досега научни факти.

Подготовка за употреба**Маркуч**

- 1** За да присъедините маркуча, натиснете го в уреда (с щракване) (фиг. 2).
- 2** За да извадите маркуча, натиснете бутоните за освобождаване (1) и издърпайте съединителя на маркуча от отвора за свързване на маркуча (2). (фиг. 3)

Телескопична тръба

- 1** За да свържете тръбата към дръжката на маркуча, вмъкнете тясната част в по-широката с леко завъртане (фиг. 4).
 - За да откачите тръбата, издърпайте я с леко завъртане.
- 2** Регулирайте тръбата до дължина, която ви е най-удобна по време на чистене. Натиснете плъзгача върху тръбата и избутайте долната част на тръбата надолу или я издърпайте нагоре (фиг. 5).

Комбиниран накрайник

Можете да използвате комбинирания накрайник върху килими (с прибрани четки) или на твърд под (с отворени четки).

- За почистване на твърд под натиснете с крак превключвателя отгоре на комбинирания накрайник, за да излязат четките от корпуса на накрайника. (фиг. 6)

14 БЪЛГАРСКИ

- За почистване на килими натиснете превключвателя от другата му страна, за да накарате четките да се приберат в корпуса. (фиг. 7)

Накрайник за твърд под (само за определени модели)

- Накрайникът за твърд под е проектиран за деликатно почистване на твърди подови настилки (фиг. 8).

Гнездо за аксесоари

Можете да съхранявате в гнездото за принадлежности две принадлежности наведнъж.

- 1** Свържете гнездото за принадлежности към тръбата (1) и след това свържете маркуча към гнездото за принадлежности (2) (фиг. 9).
- 2** За да приберете принадлежностите в гнездото за принадлежности, натиснете ги в гнездото (фиг. 10).

Накрайник за тесни места, малък накрайник и накрайник с четка

- 1** Свържете накрайника за тесни места, малкия накрайник или малката четка с ръкохватката на маркуча или с тръбата. За да направите това, вкарайте ръкохватката или тръбата в принадлежността с леко завъртане. (фиг. 11)

 - Накрайникът за тесни места се използва за почистване на тесни ъгли и трудни за достигане места.
 - Ползвайте малкия накрайник за почистване на малки площи, например столове и масички.
 - Използвайте малката четка за почистване на компютри, етажерки и т.н.

Мини турбо четка (само за определени модели)

Мини турбо четката е специално проектирана за ефикасно обиране на животински косми и пух от мебели и матраци. Уникалната четка във вътрешността на мини турбо четката освобождава космите от плата, за да бъдат всмукани от прахосмукачката. Мини турбо четката може да се прикачи към ръкохватката на маркуча или към телескопичната тръба.

- 1** За да прикачите мини турбо четката, вкарайте я в ръкохватката или в телескопичната тръба, като завъртите леко.
- 2** За да откачите мини турбо четката, издърпайте я от ръкохватката или телескопичната тръба, като в същото време я завъртите леко.

Използване на уреда

Чистене с прахосмукачката

- Можете да носите прахосмукачката за дръжката отпред на уреда (фиг. 12).
- 1** Изтеглете кабела от уреда и включете щепсела в контакта.
 - 2** Натиснете с крак бутона за включване/изключване, разположен отгоре върху уреда, за да го включите. (фиг. 13)
 - Ако желаете да направите кратка пауза, вмъкнете ръба на накрайника в гнездото за прибиране, за да "паркирате" тръбата в удобно положение (фиг. 14).

Регулиране на засмукващата мощност

Можете да регулирате силата на засмукване с:

- плъзгача за засмукваща мощност върху ръкохватката (фиг. 15).
- електронният регулатор на смукателната мощност на прахосмукачката (фиг. 16).

Почистване и поддръжка

Непременно изключвайте щепсела от контакта преди почистване или поддръжка на уреда.

Не мийте детайлите на прахосмукачката в съдомиялна машина. При необходимост ги почиствайте с влажна кърпа.

1 Почистете уреда с влажна кърпа.

Изпразване на отделението за смет

- За оптимална работа на уреда, изпразвайте отделението за смет и почиствайте филтриращия конус, HEPA филтъра на отделението за смет и филтъра за пяна, когато индикаторът за пълно отделение за смет се включи. (фиг. 17)

1 Извадете маркуча от уреда.

2 Отворете капака (фиг. 18).

3 Хванете отделението за смет за дръжката и го извадете от уреда (фиг. 19).

4 Задръжте отделението за смет над кофа за смет и натиснете надолу заключалката на капака (1), за да отворите долния капак на отделението за смет (2). (фиг. 20)

5 Изпразнете отделението за смет в контейнер за отпадъци (фиг. 21).

6 За да извадите филтриращия конус, завъртете го обратно на часовниковата стрелка по посоката, обозначена със стрелка, и го извадете от отделението за смет. (фиг. 22)

7 За да почистите филтриращия конус, изтръскайте го леко над кофа за смет (фиг. 23).

8 Поставете филтриращия конус обратно в отделението за смет и го завъртете по посока на часовниковата стрелка в посоката, обозначена със стрелка, за да го фиксирате на място (трябва да чуете леко щракване) (фиг. 24).

9 Затворете долния капак на отделението за смет и го фиксирайте, като го избутате на мястото му зад заключалката на капака (трябва да чуете леко щракване) (фиг. 25).

10 Дръпнете заключалката на HEPA филтъра на отделението за смет, за да го отворите. (фиг. 26)

► Пружинният бутон на отделението за смет избутва филтъра от пантите.

11 Изплакнете нагънатата страна на HEPA филтъра на отделението за смет със слабо течаща гореща вода.

- Дръжте филтъра така, че нагънатата страна да е обърната нагоре и водата да се стича успоредно на гънките. Дръжте филтъра под ъгъл, така че водата да отмива замърсяванията във вътрешността на гънките (фиг. 27).

- Обърнете филтъра на 180° и оставете водата да тече по протежение на гънките в обратна посока (фиг. 28).

- Продължете с този процес, докато филтърът се изчисти.

Никога не почиствайте филтъра HEPA с четка (фиг. 29).

Забележка: Почистването не възстановява първоначалния цвят на филтъра, но възстановява способността му за филтриране.

12 Свалете филтъра за пяна и го изплакнете с течаща вода.

13 Внимателно изтръскайте водата от повърхността на HEPA филтъра на отделението за смет. Оставете HEPA филтъра на отделението за смет и филтъра за пяна да изсъхнат напълно, преди да ги поставите обратно в прахосмукачката.

- 14** Поставете филтъра за пяна обратно в отделението за смет.
- 15** За да поставите HEPA филтъра на отделението за смет обратно в отделението за смет, натиснете голямата издатина на пружинния бутон, вкарайте малките издатини в пантите (1) и натиснете заключалката, докато се фиксира на място (трябва да чуете леко щракване) (2). (фиг. 30)
- 16** Поставете отделението за смет на мястото му в уреда (фиг. 31).
- 17** Затворете капака (с щракване) (фиг. 32).

Забележка: Ако отделението за смет не е поставено, не можете да затворите капака.

Почистване на изходящия филтър HEPA

За оптимална производителност, почиствайте изходящия филтър HEPA при всяко изпразване на отделението за смет.

- 1** За да отворите решетката на изходящия филтър HEPA, хванете палците за освобождаване и дръпнете решетката нагоре, за да я свалите от уреда (фиг. 33).
- 2** Свалете изходящия филтър HEPA.
- 3** Изплакнете нагънатата страна на изходящия филтър HEPA със слабо течеща гореща вода, както е описано в стъпки 11 и 13 в раздел "Изпразване на отделението за смет" по-горе.
- 4** Монтирайте сухия изходящ филтър HEPA обратно в уреда.
- 5** За да затворите решетката на изходящия филтър HEPA, първо подравнете издатините в горната ѝ част с гнездата на уреда (1). След това натиснете палците надолу, докато решетката се застопори на място (2) (трябва да чуете щракване) (фиг. 34).

Почистване на предпазния филтър на мотора

За оптимална производителност почиствайте предпазния филтър на мотора поне веднъж годишно.

- 1** Хванете отделението за смет за дръжката и го извадете от уреда.
- 2** Издърпайте държача на филтъра с предпазния филтър на мотора от уреда. (фиг. 35)
- 3** Извадете предпазния филтър на мотора от държача. Изтръскайте предпазния филтър на мотора над кофа за смет, за да го почистите.
- 4** Поставете филтъра в държача му и плъзнете държача обратно в уреда.
- 5** Поставете отделението за смет на мястото му в уреда.

Почистване на мини турбо четката

За да почистите четката във вътрешността на мини турбо четката, изпълнете следните стъпки.

- 1** Завъртете четката във вътрешността на мини турбо четката, докато процепът за отрязване застане срещу вас. Използвайте ножици, за да отрежете космите, конците и др., които са се насъбрали около четката. (фиг. 36)
- 2** Почистете четката от пуха, космите и др.

Замяна

Непременно изключвайте щепсела от контакта преди почистване или поддръжка на уреда.

Подмяна на филтрите

Сменяйте филтъра HEPA на отделението за смет и изходящия филтър HEPA на всеки 12 месеца.

HEPA филтри

- За да извадите стария филтър и да поставите новия, следвайте указанията за изваждане и поставяне на филтрите в раздел "Почистване и поддръжка".

Поръчка на филтри и принадлежности

- Изходящите филтри HEPA се предлагат под типов номер FC8070.
- Филтрите на отделението за смет (HEPA и за пяна) се предлагат под типов номер FC8071.

Съхранение

- 1 Изключете уреда и извадете щепсела от контакта.
- 2 Натиснете бутона за навиване на кабела, за да приберете захранващия кабел (фиг. 37).
- 3 Поставете уреда в изправено положение. За да прикрепите накрайника към него, вмъкнете ръба на накрайника в гнездото за съхранение.

Забележка: За да се осигури стабилно съхранение на телескопичната тръба, свийте я до най-късата ѝ дължина.

Опазване на околната среда

- След края на срока на експлоатация на уреда не го изхвърляйте заедно с нормалните битови отпадъци, а го предайте в официален пункт за събиране, където да бъде рециклиран. По този начин вие помагате за опазването на околната среда (фиг. 38).

Гаранция и сервиз

Ако се нуждаете от сервизно обслужване или информация или имате проблем, посетете уеб сайта на Philips на адрес www.philips.com или се обърнете към Центъра за обслужване на потребители на Philips във вашата държава. Телефонния му номер ще намерите в международната гаранционна карта. Ако във вашата държава няма Център за обслужване на потребители, обърнете се към местния търговец на уреди на Philips.

Отстраняване на неизправности

1 Засмукващата мощност е недостатъчна.

- Вероятно отделението за смет е пълно.

Ако е необходимо, изпразнете отделението за смет.

- Вероятно трябва да се почистят или подменят филтрите.

При необходимост почистете или подменете филтрите.

- Вероятно плъзгачът за засмукваща мощност върху дръжката е отворен.

Затворете плъзгача.

- Може би електронният регулатор на засмукващата мощност е настроен на малка мощност.

Настройте на по-голяма засмукваща мощност.

- Вероятно накрайникът, тръбата или маркучът са задръстени. (фиг. 39)

За да отстраните запушването, откачете запушения елемент и го свържете (доколкото е възможно) в обратно положение. Включете прахосмукачката, за да нагнетите въздух през блокирания елемент в обратна посока.

2 Индикаторът за пълно отделение за смет е включен.

- Отделението за смет е пълно и трябва да го изпразните и почистите. Изпразнете отделението за смет и почистете филтриращия конус, филтъра HEPA на отделението за смет и филтъра за пяна.

3 Само за определени модели: има натрупани косми около четката във вътрешността на мини турбо четката.

- Почистете мини турбо четката. Вижте глава "Почистване", раздел "Почистване на мини турбо четката".

Úvod

Blahopřejeme vám k nákupu a vítáme vás ve společnosti Philips. Abyste mohli plně využít podpory, kterou Philips poskytuje, zaregistrujte svůj výrobek na adrese www.philips.com/welcome.

Všeobecný popis (Obr. 1)

- 1 Kryt
- 2 Vypínač
- 3 Indikátor naplnění nádoby na prach
- 4 Elektronické ovládání sacího výkonu
- 5 Tlačítko navíjení kabelu
- 6 Zadní kolo
- 7 Přípojka hadice
- 8 Otvor pro připojení hadice
- 9 Otvírací kroužek krytu
- 10 Rukojeť
- 11 Kužel filtru
- 12 Filtr HEPA nádoby na prach
- 13 Pěnový filtr
- 14 Rukojeť nádoby na prach
- 15 Nádoba na prach
- 16 Západka krytu
- 17 Spodní kryt nádoby na prach
- 18 Ochranný filtr motoru
- 19 Otočné kolečko
- 20 Štítek s označením typu
- 21 Skladovací otvor
- 22 Výstupní filtr HEPA
- 23 Překlápěcí přepínač pro nastavení čištění koberců/tvrdých podlah
- 24 Kombinovaná hubice
- 25 Parkovací drážka
- 26 Síťový kabel se zástrčkou
- 27 Mřížka výstupního filtru
- 28 Štěrbinová hubice
- 29 Malá hubice
- 30 Teleskopická trubice
- 31 Hubice pro tvrdé podlahy (pouze některé typy)
- 32 Malý kartáč
- 33 Držák příslušenství
- 34 Hadice s rukojetí a posuvníkem pro regulaci sacího výkonu
- 35 Miniturbokartáč (pouze některé typy)

Důležité

Před použitím přístroje si pečlivě přečtete tuto uživatelskou příručku a uschovejte ji pro budoucí použití.

Nebezpečí

- Nikdy nevysávejte vodu nebo jinou tekutinu. Také nikdy nevysávejte hořlavé látky nebo popel, pokud není zcela vychladlý.

Upozornění

- Dříve než přístroj připojíte do sítě, zkontrolujte, zda napětí uvedené na přístroji souhlasí s napětím v místní elektrické síti.

- Pokud by byly přístroj, síťová šňůra nebo síťová zástrčka poškozeny, přístroj nepoužívejte.
- Pokud by byla poškozena síťová šňůra, musí její výměnu provést společnost Philips, autorizovaný servis společnosti Philips nebo obdobně kvalifikovaní pracovníci, aby se předešlo možnému nebezpečí.
- Osoby (včetně dětí) s omezenými fyzickými, smyslovými nebo duševními schopnostmi nebo nedostatkem zkušeností a znalostí by neměly s přístrojem manipulovat, pokud nebyly o používání přístroje předem poučeny nebo nejsou pod dohledem osoby zodpovědné za jejich bezpečnost.
- Dohlédněte na to, aby si s přístrojem nehrály děti.
- Nesměřujte hadicí, trubkou ani jiným příslušenstvím na oči nebo uši, ani do úst, pokud jsou tyto součásti připojeny k vysavači a vysavač je zapnutý.
- Přístroj a miniturbokartáč nepoužívejte na domácí zvířata.
- Před čištěním nebo údržbou přístroje je nutné odpojit zástrčku od síťové zásuvky.

Upozornění

- Nevysávejte velké předměty, protože tak můžete způsobit ucpání trubice nebo hadice.
- Pokud budete používat vysavač k vysávání popela, jemného písku, vápna, cementového prachu a podobných látek, póry filtrů nádoby na prach a ochranný filtr motoru se ucpou. Zaznamenáte-li silný pokles sacího výkonu, vyčistěte filtry nádoby na prach a filtr ochrany motoru.
- Před vyprázdněním nádoby na prach, čištěním filtrů nebo sestavením a rozebráním přístroje jej vždy odpojte z napájení.
- Nikdy nepoužívejte vysavač bez vloženého ochranného filtru motoru. To by mohlo mít za následek poškození motoru a tím zkrácení životnosti přístroje.
- Používejte pouze kužel filtru Philips dodávaný s přístrojem.
- Hladina hluku: Lc = 82 dB (A).

Elektromagnetická pole (EMP)

Tento přístroj společnosti Philips odpovídá všem normám týkajícím se elektromagnetických polí (EMP). Pokud je správně používán v souladu s pokyny uvedenými v této uživatelské příručce, je jeho použití podle dosud dostupných vědeckých poznatků bezpečné.

Příprava k použití

Hadice

- 1** Chcete-li připojit hadici, zasuňte ji do přístroje (ozve se „klapnutí“) (Obr. 2).
- 2** Chcete-li hadici odpojit, stiskněte tlačítko pro uvolnění (1) a vytáhněte konektor hadice z otvoru pro připojení hadice (2). (Obr. 3)

Teleskopická trubice

- 1** Trubicí spojte s rukojetí hadice tak, že zasunete užší část do širší části a lehce jí pootočte (Obr. 4).
 - Trubicí odpojte mírným otáčením a vytažením ven.
- 2** Délku teleskopické trubice nastavte tak, aby pro vás bylo vysávání co nejpohodlnější. Zatlačte posuvník na trubici a dolní část trubice vsuňte dolů nebo zasuňte nahoru (Obr. 5).

Kombinovaná hubice

Kombinovanou trubicí můžete použít k vysávání koberec (se zasunutým kartáčovým nástavcem) nebo k vysávání tvrdých podlah (s vysunutým kartáčovým nástavcem).

- Chcete-li vysávat tvrdou podlahu, nohou stiskněte překlápěcí přepínač na horní straně hubice, aby se z ní vysunul kartáčový nástavec. (Obr. 6)
- Před vysáváním koberce zasuňte kartáčový nástavec zpět do hubice stisknutím přepínače na druhé straně. (Obr. 7)

Hubice pro tvrdé podlahy (pouze některé typy)

- Hubice pro tvrdé podlahy je určena k šetrnému čištění tvrdých podlah (Obr. 8).

Držák příslušenství

V držáku příslušenství můžete mít uložena dvě příslušenství najednou.

- 1** Držák příslušenství připojte k trubici (1) a poté připojte hadici k držáku příslušenství (2) (Obr. 9).
- 2** Chcete-li uložit příslušenství v držáku příslušenství, přitiskněte je na držák (Obr. 10).

Štěrbinová hubice, malá hubice a hubice s kartáčem

- 1** Připojte štěrbinovou hubici, malou hubici nebo malý kartáč k držadlu rukojeti hadice nebo k trubici. Abyste to mohli provést, vložte rukojeť nebo trubici do příslušenství tak, že je mírně pootočíte. (Obr. 11)
 - Štěrbinovou hubici použijte pro vysávání úzkých rohů a obtížně přístupných míst.
 - K vysávání malých ploch, například sedadel židlí nebo pohovek, použijte malou hubici.
 - K vysávání počítače, knihovny apod. použijte malý kartáč.

Miniturbokartáč (pouze některé typy)

Miniturbokartáč je určen speciálně k efektivnímu vysávání zvířecích chlupů a prachu z nábytku a matrací. Speciální kartáč uvnitř miniturbokartáče uvolňuje chlupy z tkanin. Chlupy poté vysaje vysavač. Miniturbokartáč může být připojen přímo na rukojeť, nebo na teleskopickou trubici.

- 1** Miniturbokartáč připojte vložením do rukojeti nebo teleskopické trubice a mírným pootočením.
- 2** Odpojení miniturbokartáče provedete vysunutím rukojeti z teleskopické trubice a mírným pootočením.

Použití přístroje

Vysávání

- Vysavač můžete přenášet pomocí rukojeti na přední části přístroje (Obr. 12).
- 1** Z přístroje vytáhněte síťový kabel a zástrčku zasuněte do síťové zásuvky.
 - 2** Stisknutím tlačítka pro zapnutí/vypnutí na horní straně přístroj zapněte. (Obr. 13)
 - Jestliže potřebujete činnost na chvíli přerušit, zasuněte trubici do parkovací drážky, kde vám nebude překážet (Obr. 14).

Nastavte sací výkon

Sací výkon lze nastavit:

- posuvníkem pro regulaci sacího výkonu na rukojeti (Obr. 15).
- elektronickým ovládáním sacího výkonu na vysavači (Obr. 16).

Čištění a údržba

Před čištěním nebo údržbou přístroje je nutné odpojit zástrčku od síťové zásuvky.

Žádné části vysavače nemyjte v myčce. V případě potřeby otřete jednotlivé díly navlhčeným hadříkem.

- 1** Přístroj očistěte vlhkým hadříkem.

Vyprázdnění nádoby na prach

- Pro optimální výkon vyprázdněte nádobu na prach a vyčistěte kužel filtru, filtr HEPA nádoby na prach a pěnový filtr; pokud se rozsvítí indikátor naplnění nádoby na prach. (Obr. 17)

- 1** Odpojte hadici od přístroje.
- 2** Otevřete víko (Obr. 18).
- 3** Vytáhněte nádobu na prach za rukojeť z vysavače (Obr. 19).
- 4** Podržte nádobu na prach nad odpadkovým košem a zatlačte západku krytu (1), abyste otevřeli spodní kryt nádoby na prach (2). (Obr. 20)
- 5** Obsah nádoby na prach vysypte do odpadkového koše (Obr. 21).
- 6** Abyste odstranili kužel filtru, otočte ho proti směru hodinových ručiček ve směru označeném šipkou a vytáhněte ho z nádoby na prach. (Obr. 22)
- 7** Kužel filtru vyčistěte tak, že jej oklepete o stěnu odpadkového koše (Obr. 23).
- 8** Dejte kužel filtru zpátky do nádoby na prach a otočte ho ve směru hodinových ručiček označeném šipkou, abys zapadl místo (ozve se „klapnutí“) (Obr. 24).
- 9** Uzavřete spodní kryt nádoby na prach a zajistěte ho zatlačením na místo za západkou krytu (ozve se „klapnutí“) (Obr. 25).
- 10** Uvolněte západku filtru HEPA nádoby na prach, abyste ho mohli otevřít. (Obr. 26)
 - ▶ Odpružené tlačítko na nádobě na prach tlačí filtr ze závěsů.
- 11** Opláchněte skládanou část filtru HEPA slabým proudem teplé vody.
 - Držte filtr tak, aby skládaná část filtru směřovala nahoru a voda tekla souběžně se záhyby. Držte filtr pod takovým úhlem, aby voda vymyla prach uvnitř záhybů (Obr. 27).
 - Otočte filtr o 180° a nechte vodu protékat záhyby v opačném směru (Obr. 28).
 - Pokračujte v otáčení a vymývání, dokud filtr není čistý.

Nikdy nečistěte výstupní filtr HEPA kartáčem (Obr. 29).

Poznámka: Čištění filtru neobnoví jeho původní barvu, ale filtrační schopnosti ano.

- 12** Vyměňte pěnový filtr a opláchněte ho pod tekoucí vodou.
- 13** Opatrně setřeste vodu z povrchu filtru HEPA nádoby na prach. Nechte filtr HEPA nádoby na prach a pěnový filtr úplně vyschnout, dříve než je vrátíte zpět do vysavače.
- 14** Umístěte pěnový filtr zpět do nádoby na prach.
- 15** Abyste umístili filtr HEPA nádoby na prach zpět do nádoby, zatlačte velký výstupek do odpruženého tlačítka, vložte malé výstupky do závěsů (1) a zatlačte západku, až zapadne na své místo (ozve se „klapnutí“) (2). (Obr. 30)
- 16** Nádobu na prach vložte zpět do přístroje (Obr. 31).
- 17** Kryt uzavřete (ozve se „klapnutí“) (Obr. 32).

Poznámka: Nemůžete zavřít kryt, pokud nebyla vložena nádoba na prach.

Čištění výstupního filtru HEPA

Abyste zachovali optimální výkon, čistěte výstupní filtry HEPA pokaždé, když vyprazdňujete nádobu na prach.

- 1** Mřížku výstupního filtru HEPA otevřete a vyjměte z vysavače uchopením za jazýčky a vytazením nahoru (Obr. 33).

- 2 Vyměňte výstupní filtr HEPA.
- 3 Opláchněte skládanou část výstupního filtru HEPA slabým proudem teplé vody, jak bylo výše popsáno v krocích 11 a 13 části ‚Vyprázdnění nádoby na prach‘.
- 4 Suchý výstupní filtr HEPA vložte zpět do vysavače.
- 5 Mřížku výstupního filtru HEPA zavřete tak, že nejprve zarovnáte výstupky na horní části mřížky s otvory ve vysavači (1). Poté zatlačte jazýčky dolů, až mřížka zapadne na místo (2) (ozve se „klapnutí“) (Obr. 34).

Čištění ochranného filtru motoru

Abyste zajistili optimální výkon, čistěte ochranný filtr motoru nejméně jednou za rok.

- 1 Vytáhněte nádobu na prach za rukojeť z vysavače.
- 2 Vytáhněte držák filtru s ochranným filtrem motoru ze zařízení. (Obr. 35)
- 3 Vyměňte ochranný filtr motoru ven z držáku. Zatřeste filtrem nad odpadkovým košem a tak ho vyčistěte.
- 4 Nainstalujte nový mikrofiltr do držáku a zasuňte ho zpět do vysavače.
- 5 Nádobu na prach vložte zpět do přístroje.

Čištění miniturbokartáče

Při čištění kartáče uvnitř miniturbokartáče postupujte takto.

- 1 Kartáčem otáčejte, dokud se drážka pro stříhání neotočí směrem k vám. Pomocí nůžek ustříhnete vlasy, nitě apod., které se nasbíraly kolem kartáče. (Obr. 36)
- 2 Z kartáče odstraňte prach, vlasy a nečistoty.

Výměna

Před čištěním nebo údržbou přístroje je nutné odpojit zástrčku od síťové zásuvky.

Výměna filtrů

Vyměňte filtr HEPA nádoby na prach a výstupní filtr HEPA každých 12 měsíců.

Filtry HEPA

- Starý filtr odstraňte a nový umístíte podle pokynů pro odstraňování a umíst'ování filtrů v kapitole ‚Čištění a údržba‘.

Objednávání filtrů a příslušenství

- Výstupní filtry HEPA jsou k dostání pod číslem FC8070.
- Filtry nádoby na prach (HEPA a pěnový) jsou k dostání pod číslem FC8071.

Skladování

- 1 Přístroj vypněte a síťovou zástrčku odpojte od zásuvky ve zdi.
- 2 Stiskněte tlačítko navíjení kabelu a naviňte kabel (Obr. 37).
- 3 Postavte vysavač do svislé polohy. Hubici zavěste zasunutím drážky do skladovacího otvoru.

Poznámka: Pro vyšší stabilitu zasuňte do sebe jednotlivé části trubice tak, aby byla trubice co nejkratší.

Životní prostředí

- Až přístroj doslouží, nevyhazujte jej do běžného komunálního odpadu, ale odevzdejte jej do sběrný určené pro recyklaci. Pomůžete tím chránit životní prostředí (Obr. 38).

Záruka a servis

Pokud budete potřebovat servis, informace nebo pokud dojde k potížím, navštivte webovou stránku společnosti Philips www.philips.com nebo se obraťte na středisko péče o zákazníky společnosti Philips ve své zemi. Telefonní číslo na střediska najdete na záručním listu s celosvětovou platností. Pokud se ve vaší zemi středisko péče o zákazníky nenachází, můžete kontaktovat místního dodavatele výrobků Philips.

Odstraňování problémů**1 Sací výkon není dostatečný**

- Patrně je plná nádoba na prach.

V případě potřeby nádobu na prach vyprázdněte.

- Zřejmě je nutné vyčistit nebo vyměnit filtry.

V případě potřeby filtry vyčistěte nebo vyměňte.

- Patrně je otevřen posuvník pro regulaci sacího výkonu na rukojeti.

Uzavřete posuvník.

- Elektronické ovládání sacího výkonu je zřejmě nastaveno na menší tah.

Nastavte vyšší sací výkon.

- Zřejmě je ucpána hubice, trubice nebo hadice. (Obr. 39)

Chcete-li překážku odstranit, odpojte ucpaný díl a připojte ho (pokud je to možné) k vysavači opačným směrem. Zapněte vysavač a pokuste se ucpanou část vysát.

2 Svítí indikátor naplnění nádoby na prach.

- Nádoba na prach je plná a je třeba ji vyprázdnit a vyčistit. Vyprázdněte nádobu na prach a vyčistěte kužel filtru, filtr HEPA nádoby na prach a pěnový filtr.

3 Pouze některé typy: chlupy jsou namotány kolem kartáče uvnitř miniturbokartáče.

- Očistěte miniturbokartáč. Viz kapitola „Čištění“, část „Čištění miniturbokartáče“.

Sissejuhatus

Õnnitleme teid ostu puhul ning tere tulemast kasutama Philipsi tooteid! Philipsi klientidele tõhusamaks kasutamiseks registreerige toode veebilehel www.philips.com/welcome.

Üldine kirjeldus (Jn 1)

- 1 Kate
- 2 Sisse/välja nupp
- 3 Tolmukambri täitumise näidik
- 4 Elektrooniline imemisvõimsuse juhik
- 5 Toitejuhtme tagasikerimise nupp
- 6 Tagaratas
- 7 Vooliku liitmik
- 8 Vooliku liitmiku ava
- 9 Luugi vabastussakk
- 10 Käepide
- 11 Filtrikoonus
- 12 Tolmukambri HEPA-filter
- 13 Vahufilter
- 14 Tolmukambri käepide
- 15 Tolmukamber
- 16 Luugi riiv
- 17 Tolmukambri põhjaluuk
- 18 Mootori kaitsefilter
- 19 Pöörlev ratas
- 20 Tüübisilt
- 21 Hoiupilu
- 22 HEPA-väljalaskefilter
- 23 Vaiba / kõvakattega põranda seadetega klahvlüliti
- 24 Kombineeritud otsik
- 25 Seisuasendi pilu
- 26 Pistikuga toitekaabel
- 27 Väljalaskefiltri võre
- 28 Piluotsik
- 29 Väike otsak
- 30 Teleskoopтору
- 31 Kõvakattega põranda otsak (ainult osadel mudelitel)
- 32 Väike hari
- 33 Tarvikuhoidja
- 34 Voolik käepideme ja imemisvõimsuse liugjuhikuga
- 35 Väike turbohari (ainult teatud mudelid)

Tähtis

Enne seadme kasutamist lugege seda kasutusjuhendit hoolikalt ja hoidke see edaspidiseks alles.

Oht

- Ärge kunagi imege seadme sisse vett ega mõnda muud vedelikku. Mitte kunagi ärge imege sisse tuleohtlikke aineid ega tulist tuhka.

Hoiatus

- Enne seadme ühendamist vooluvõrku kontrollige, kas seadmele märgitud toitepinge vastab kohaliku elektrivõrgu pingele.
- Ärge kasutage seadet, kui selle toitejuhe, pistik või seade ise on kahjustatud.

- Kui toitejuhe on kahjustatud, peab selle ohtlike olukordade vältimiseks uue vastu vahetama Philips, Philipsi volitatud hoolduskeskus või samaväärset kvalifikatsiooni omav isik.
- Seda seadet ei tohi kasutada füüsilise, meele- või vaimse häirega isikud ega ka ebapiisavate kogemuste või teadmistega isikud (kaasa arvatud lapsed), välja arvatud juhul, kui nende ohutuse eest vastutav isik neid seadme kasutamise juures valvab või on neid selleks juhendanud.
- Lapsi tuleks jälgida, et nad ei mängiks seadmega.
- Ärge kunagi suunake sisselülitatud tolmuimejaga ühendatud voolikut, toru ega mingit muud tarvikut silma, kõrva ega suhu.
- Ärge kasutage seadet ja väikest turboharja koduloomadel.
- Enne seadme puhastamist või hooldamist tuleb pistik pistikupesast eemaldada.

Ettevaatust

- Ärge imege tolmuimeja sisse suuri objekte, kuna need võivad ummistada õhuvoolu tee torus või voolikus.
- Kui kasutate tolmuimejat tuha, peene liiva, lubja, tsemenditolmu ja muude taoliste ainete imemiseks, ummistuvad tolmuimemise kambri filtri ning mootori kaitsefiltri poorid. Kui täheldate tugevat langust imemisvõimsuses, puhastage tolmuimemise kambri filtri ja mootori kaitsefilter.
- Enne tolmuimemise kambri tühjendamist või filtrite puhastamist ja mõne tarviku paigaldamist või lahtivõtmist võtke alati pistik seinakontaktist välja.
- Ärge kunagi kasutage seadet ilma mootori kaitsefiltrita. See võib kahjustada seadme mootorit ning lühendada seadme kasutusiga.
- Kasutage ainult koos seadmega tarnitud Philipsi filtrikoonust.
- Müratase: Lc = 82 dB (A)

Elektromagnetväljad (EMF)

See Philipsi seade vastab kõikidele elektromagnetvälju (EMF) käsitlevatele standarditele. Kui seadet käsitletakse õigesti ja käesolevale kasutusjuhendile vastavalt, on seadet tänapäevaste teaduslike tõendite alusel ohutu kasutada.

Kasutamiseks valmistamine

Voolik

- 1 Vooliku ühendamiseks lükake see seadmesse (kostab klõpsatus) (Jn 2).
- 2 Vooliku eemaldamiseks vajutage vabastusnuppe (1) ning tõmmake vooliku liitmik vooliku liitmiku avast (2) välja. (Jn 3)

Teleskoopтору

- 1 Toru ühendamiseks vooliku käepidemega sisestage kitsam osa laiemasse, seda samal ajal pisut keerates (Jn 4).
 - Toru lahtivõtmiseks tõmmake ja keerake seda veidi.
- 2 Reguleerige teleskoopтору pikkus selliseks, mis on puhastamisel kõige mugavam. Nihutage torul olevat liugurit ülespoole ja lükake alumist toruosa allapoole või tõmmake seda ülespoole (Jn 5).

Kombineeritud otsik

Kombineeritud otsikut võite kasutada vaibal (harjasribad sisse tõmmatud) või kõvakatttega põrandatel (harjasribad välja lükatud).

- Kõvakatttega põrandate puhastamisel vajutage jalaga kombineeritud otsikul olevat klahvlüliti, et harjasribad otsikukorpusest välja tuleksid. (Jn 6)
- Vaiba puhastamiseks vajutage alla klahvlüliti teine pool, et harjasribad otsiku korpusesse tagasi tõmbuksid. (Jn 7)

Kõvakattega pöranda otsak (ainult osadel mudelitel)

- Kõvakattega pöranda otsik on mõeldud kõvakattega pörandate õrnaks puhastamiseks (Jn 8).

Tarvikuhoidja

Tarvikuhooidjas saab korraga hoiustada kahte lisatarvikut.

- 1 Ühendage tarvikuhoidja toru külge (1) ning seejärel kinnitage voolik tarvikuhoidja külge (2) (Jn 9).
- 2 Tarvikute tarvikuhooidjas hoiustamiseks lükake need hoidjasse (Jn 10).

Piluotsik, väike otsik ja hariotsik

- 1 Kinnitage piluotsik, väike otsik või väike hari vooliku käepideme või toru külge. Selleks sisestage käepide või toru lisatarvikusse ja keerake samal ajal veidi. (Jn 11)
 - Kasutage piluotsikut kitsaste nurkade ja raskesti ligipääsetavate kohtade puhastamiseks.
 - Kasutage väikest otsikut väikeste pindade puhastamiseks, nt tooli istmed ja diivanid.
 - Kasutage väikest harja arvutite, raamaturiulite jms puhastamiseks.

Väike turbohari (ainult teatud mudelid)

Väike turbohari on spetsiaalselt valmistatud loomakarvade ja ebemete tõhusaks eemaldamiseks mööblilt ja madratsitelt. Väikse turboharia sees olev ainulaadne hari vabastab karvad riide küljest, nii et neid saab tolmuimejaga eemaldada. Väikse turboharia saab ühendada vooliku käepidemega või teleskoopitoruga.

- 1 Väikse turboharia kinnitamiseks sisestage see käepidemesse või teleskoopitorusse ja keerake veidi.
- 2 Väikse turboharia eemaldamiseks tõmmake see käepidemest või teleskoopitorust välja seda samal ajal keerates.

Seadme kasutamine

Tolmu imemine

- Tolmuimejat võite kanda seadme ees olevast käepidemest (Jn 12).
- 1 Tõmmake toitekaabel seadmest välja ning lükake toitepistik seinakontakti.
 - 2 Seadme sisselülitamiseks vajutage jalaga seadme peal olevale sisse-välja nupule. (Jn 13)
 - Kui soovite töösse hetkelise pausi teha, sisestage toru parkimiseks otsaku soon parkimispilusse mugavasse asendisse (Jn 14).

Imemisvõimsuse reguleerimine

Imemisvõimsust võite reguleerida:

- käepidemel oleva imemisvõimsuse liugjuhikuga; (Jn 15)
- tolmuimeja elektroonilise imemisvõimsuse juhikuga (Jn 16).

Puhastamine ja hooldus

Enne seadme puhastamist või hooldamist tuleb pistik pistikupesast eemaldada.

Ärge puhastage tolmuimeja mingeid osi nõudepesumasinas. Vajaduse korral puhastage osad niiske lapiga.

- 1 Puhastage seadet niiske lapiga.

Tolmukambri tühjendamine

- Optimaalse jõudluse saavutamiseks tühjendage tolmuksambrit ja puhastage filtrikoonust, tolmuksambri HEPA-filtrit ja vahufiltrit, kui süttib tolmuksambri täitumise näidik. (Jn 17)

- 1** Võtke voolik seadme küljest lahti.
- 2** Avage tolmuimeja luuk (Jn 18).
- 3** Tõstke tolmuksamber käepidet kasutades seadmest välja (Jn 19).
- 4** Hoidke tolmuksambrit prügikasti kohal ja vajutage kaane hoob (1) alla, nii et tolmuksambri põhjaluuk (2) avaneb. (Jn 20)
- 5** Tühjendage tolmuksamber prügikasti (Jn 21).
- 6** Filtrikoonuse eemaldamiseks keerake seda vastupäeva noolega märgitud suunas ja tõstke see tolmuksambrist välja. (Jn 22)
- 7** Filtrikoonuse puhastamiseks koputage seda õrnalt prügikasti ääre vastu (Jn 23).
- 8** Pange koonus tagasi tolmuksambri sisse ja keerake päripäeva noolega märgitud suunas, kuni see kinnitub klõpsatusega oma kohale (Jn 24).
- 9** Sulgege tolmuksambri põhjaluuk ja lukustage see, surudes selle luugi riivi taha klõpsuga kinni (Jn 25).
- 10** Tolmuksambri HEPA-filtri avamiseks tõmmake selle hoovast. (Jn 26)
 - ▶ Tolmuksambri vedrunupp tõukab filtri hingedelt maha.
- 11** Loputage tolmuksambri HEPA-filtri kurrulist külge kuuma aeglaselt voolava kraanivee all.
 - Hoidke filtrit nii, et kurruline külg oleks suunatud üles ja vesi voolaks paralleelselt kurdudega. Hoidke filtrit nurga all, nii et vesi uhaks kurdudes oleva mustuse minema (Jn 27).
 - Keerake filtrit 180° ja laske vett mööda kurdusid teises suunas voolata (Jn 28).
 - Jätkake seda toimingut, kuni filter on puhas.

Ärge HEPA-filtrit kunagi harjaga puhastage (Jn 29).

Märkus: Puhastamine ei taasta filtri algset värvust, kuid taastab selle filtreerimisjõudluse.

- 12** Eemaldage vahufilter ja loputage seda kraani all.
- 13** Raputage tolmuksambri HEPA-filtri pinnalt vesi hoolikalt maha. Laske HEPA-filtril ja vahufiltril põhjalikult kuivada, enne kui need tagasi tolmuimejasse asetate.
- 14** Pange vahufilter tolmuksambri sisse tagasi.
- 15** HEPA-filtri tolmuksambri sisse panemiseks vajutage suur aas vedrunupu sisse, pange väiksed aasad hingedele (1) ja vajutage hoob algasendisse, kuni see klõpsatusega oma kohale kinnitub (2). (Jn 30)
- 16** Pange tolmuksamber seadmesse tagasi (Jn 31).
- 17** Sulgege luuk (kuulete klõpsatust) (Jn 32).

Märkus: Ilma tolmuksambrit paigaldamata ei saa luuki sulgeda.

HEPA-väljalaskefiltri puhastamine

Optimaalse jõudluse säilitamiseks puhastage HEPA-väljalaskefiltrit iga kord, kui tühjendate tolmuksambrit.

- 1** HEPA-väljalaskefiltri võre avamiseks haarake sakkidest ja tõmmake võret üles, nii et see tuleb seadme küljest ära (Jn 33).

- 2 Eemaldage HEPA-väljalaskefilter
- 3 Loputage HEPA-väljalaskefiltri kurrulist külge kuuma aeglaselt voolava kraanivee all, nagu kirjeldatud sammudes 11 ja 13 ülalolevas jaotises „Tolmukambri tühjendamine”.
- 4 Pange kuiv HEPA-väljalaskefilter seadmesse tagasi.
- 5 HEPA-väljalaskefiltri võre sulgemiseks joondage kõigepealt võre ülaservas olevad aasad seadmesse olevate piludega (1). Seejärel vajutage sakke allapoole, kuni võre kinnitub klõpsatusega oma kohale (2) (Jn 34).

Mootori kaitsefiltri puhastamine

Optimaalse jõudluse säilitamiseks puhastage mootori kaitsefiltrit vähemalt kord aastas.

- 1 Tõstke tolmuamber käepidet kasutades seadmest välja.
- 2 Tõmmake filtri hoidik koos mootori kaitsefiltriga seadmest välja. (Jn 35)
- 3 Võtke mootori kaitsefilter hoidikust välja. Filtri puhastamiseks raputage seda prügikasti kohal.
- 4 Pange filter hoidikusse ja lükake hoidik seadmesse tagasi.
- 5 Pange tolmuamber seadmesse tagasi.

Väikse turboharja puhastamine

Väikse turboharja sees asetseva harja puhastamiseks toimige alljärgnevalt.

- 1 Keerake väikse turboharja sees asetsevat harja seni, kuni lõikesoon on teie poole suunatud. Kasutage harja ümber kogunenud juuste, niidiotste jne katkilõikamiseks kääre. (Jn 36)
- 2 Eemaldage harjalt ebemed, karvad ja muu prügi.

Osade vahetamine

Enne seadme puhastamist või hooldamist tuleb pistik pistikupesast eemaldada.

Filtrite vahetamine

Vahetage tolmuambri HEPA-filtrit ja HEPA-väljalaskefiltrit iga 12 kuu järel.

HEPA-filtrid

- Vana filtri eemaldamiseks ja uue filtri paigaldamiseks järgige peatükis „Puhastamine ja hooldus” esitatud filtrite eemaldamise ja paigaldamise juhiseid.

Filtrite ja lisatarvikute tellimine

- HEPA-väljalaskefiltrid on saadaval tüübinumbriga FC8070.
- Tolmuambri filtrid (HEPA- ja vahufilter) on saadaval tüübinumbriga FC8071.

Hoiustamine

- 1 Lülitage seade välja ja võtke toitepistik seinakontaktist välja.
- 2 Toitekaabli tagasikerimiseks vajutage tagasikerimise nupule (Jn 37).
- 3 Seadke tolmuimeja püstiasendisse. Otsiku kinnitamiseks tolmuimeja külge lükake otsiku äärik hoiupilusse.

Märkus: Teleskoopтору kindla hoiustamise tagamiseks reguleerige toru pikkus lühimaks.

Keskkond

- Seadme kasutusaja lõppedes ärge visake seda minema tavalise olmeprügi hulgas, vaid viige see ringlussevõtuks ametlikku kogumispunkti. Nii toimides aitate hoida loodust (Jn 38).

Garantii ja hooldus

Kui tekib probleem või vajate hooldust või teavet, külastage Philipsi veebilehte www.philips.com või pöörduge oma riigi Philipsi klienditeeninduskeskusesse. Telefoninumbri leiате ülemaailmse garantii lehel. Kui teie riigis pole klienditeeninduskeskust, pöörduge Philipsi kohaliku edasimüüja poole.

Veaotsing

1 Imemisvõimsus ei ole küllaldane

- Võib-olla on tolmukamber täis.

Vajaduse korral tühjendage tolmukamber:

- Võib-olla on vaja filtreid puhastada või välja vahetada.

Vajaduse korral puhastage või asendage filtrid.

- Võib-olla on käepidemel olev imemisvõimsuse liugjuhik avatud.

Sulgege liugjuhik.

- Elektrooniline imemisvõimsuse juhik on seadistatud väikesele võimsusele.

Seadistage juhik kõrgemale tasemele.

- Võib-olla on otsik, toru või voolik ummistunud. (Jn 39)

Ummistuse kõrvaldamiseks võtke ummistunud osa seadme küljest lahti ja ühendage see (nii kaugele kui võimalik) vastupidises suunas uuesti külge. Lülitage tolmuimeja sisse, et ummistunud osa surutaks vastupidises suunas puhuva jõulise õhuvooluga lahti.

2 Süttinud on tolmukambri täitumise näidik.

- Tolmukamber on täis ja seda tuleb tühjendada ja puhastada. Tühjendage tolmukamber ja puhastage filtrikoonus, tolmukambri HEPA-filter ja vahufilter.

3 Ainult teatud mudelid: karvad on keerdunud väikese turboharja sisemise harja ümber.

- Puhastage väike turbohari. Vt peatüki "Puhastamine" jaotist "Väike turboharja puhastamine".

Uvod

Čestitamo na kupnji i dobro došli u Philips! Kako biste u potpunosti iskoristili podršku koju nudi tvrtka Philips, registrirajte svoj proizvod na: www.philips.com/welcome.

Opći opis (Sl. 1)

- 1 Poklopac
- 2 Gumb za uključivanje/isključivanje
- 3 Indikator punog spremnika za prašinu
- 4 Elektronički regulator snage usisavanja
- 5 Gumb za namotavanje kabela
- 6 Stražnji kotač
- 7 Spojnica crijeva
- 8 Otvor za spajanje crijeva
- 9 Jezičac za otpuštanje poklopca
- 10 Drška
- 11 Stožasti filter
- 12 HEPA filter spremnika za prašinu
- 13 Filter za pjenu
- 14 Ručka spremnika za prašinu
- 15 Spremnik za prašinu
- 16 Reza poklopca
- 17 Donji poklopac spremnika za prašinu
- 18 Filter za zaštitu motora
- 19 Kotačić
- 20 Pločica s oznakom
- 21 Utor za spremanje
- 22 HEPA ispušni filter
- 23 Sklopka na usisnoj četki za čišćenje tepiha/tvrđih površina
- 24 Kombinirana usisna četka
- 25 Zaustavni utor
- 26 Kabel za napajanje s utikačem
- 27 Rešetka ispušnog filtera
- 28 Nastavak za uske površine
- 29 Mala usisna četka
- 30 Teleskopska cijev
- 31 Usisna četka za tvrde podove (samo neki modeli)
- 32 Mala četka
- 33 Držač dodatnog pribora
- 34 Crijevo s rukohvatom i klizač za reguliranje snage usisavanja
- 35 Mini turbo četka (samo neki modeli)

Važno

Prije korištenja aparata pažljivo pročitajte ovaj korisnički priručnik i spremite ga za buduće potrebe.

Opasnost

- Nikada ne usisavajte vodu ili neku drugu vrstu tekućine. Nikad ne usisavajte zapaljive tvari i pepeo dok se ne ohlade.

Upozorenje

- Prije ukopčavanja aparata provjerite odgovara li mrežni napon naveden na aparatu naponu lokalne mreže.
- Nemojte koristiti aparat ako su utikač, kabel ili sam aparat oštećeni.

- Ako se kabel za napajanje ošteti, mora ga zamijeniti tvrtka Philips, ovlaštenu Philips servisni centar ili neka druga kvalificirana osoba kako bi se izbjegle potencijalno opasne situacije.
- Ovaj aparat nije namijenjen osobama (uključujući djecu) sa smanjenim fizičkim ili mentalnim sposobnostima niti osobama koje nemaju dovoljno iskustva i znanja, osim ako im je osoba odgovorna za njihovu sigurnost dala dopuštenje ili ih uputila u korištenje aparata.
- Malu djecu potrebno je nadzirati kako se ne bi igrala s aparatom.
- Nemojte usmjeravati crijevo, cijev ili bilo koji drugi pribor u oči ili uši, niti ga stavljati u usta kada su spojeni na uključeni usisavač.
- Aparat i mini turbo četku nemojte koristiti na kućnim ljubimcima.
- Prije čišćenja ili održavanja aparata utikač se mora iskopčati iz utičnice.

Oprez

- Nemojte usisavati velike predmete jer to može ometati protok zraka u cijevi ili crijevu.
- Kada koristite usisavač za usisavanje pepela, sitnog pijeska, vapna, cementne prašine i sličnih tvari, pore filtera spremnika za prašinu i filter za zaštitu motora mogu se začepiti. Ako primijetite naglo smanjenje usisne snage, očistite filtere spremnika za prašinu i filter za zaštitu motora.
- Aparat obavezno iskopčajte iz napajanja prije pražnjenja spremnika za prašinu, čišćenja filtera te pričvršćivanja ili odvajanja nastavaka.
- Aparat nikada nemojte koristiti bez filtera za zaštitu motora. To može oštetiti motor i skratiti vijek trajanja aparata.
- Koristite isključivo stožasti filter tvrtke Philips koji se isporučuje s aparatom.
- Razina buke: Lc = 82 dB (A).

Elektromagnetska polja (EMF)

Ovaj proizvod tvrtke Philips sukladan je svim standardima koji se tiču elektromagnetskih polja (EMF). Ako aparatom rukujete pravilno i u skladu s ovim uputama, prema dostupnim znanstvenim dokazima on će biti siguran za korištenje.

Priprema za korištenje

Crijevo

- 1** Crijevo gurnite u aparat ("klik") kako biste ga spojili (Sl. 2).
- 2** Kako biste odvojili crijevo, pritisnite gumb za otpuštanje (1) i izvadite spojnicu crijeva iz otvora za spajanje crijeva (2). (Sl. 3)

Teleskopska cijev

- 1** Kako biste spojili cijev i crijevo s rukohvatom, umetnite uži kraj u širi uz lagano okretanje (Sl. 4).
 - Kako biste odvojili cijev, povucite je uz lagano okretanje.
- 2** Podesite teleskopsku cijev na duljinu koja vam se čini najugodnijom za usisavanje. Pritisnite klizni gumb na cijevi i gurnite donji dio cijevi prema dolje ili ga povucite prema gore (Sl. 5).

Kombinirana usisna četka

Kombiniranu usisnu četku možete koristiti na tepihu (s uvučanim četkicama) ili na tvrdim podovima (s izvučenim četkicama).

- Kod čišćenja tvrdih podova, nogom pritisnite prekidač na gornjem dijelu kombinirane usisne četke kako bi četkice izašle iz kućišta. (Sl. 6)
- Kod čišćenja tepiha, pritisnite prekidač na drugu stranu kako bi se četkice uvukle u kućište. (Sl. 7)

Usisna četka za tvrde podove (samo neki modeli)

- Usisna četka za tvrde podove dizajnirana je za nježno čišćenje tvrdih podova (Sl. 8).

Držač dodatnog pribora

U držač dodatnog pribora istovremeno možete spemriti dva nastavka.

- 1** Držač dodatnog pribora pričvrstite na cijev (1), a zatim crijevo pričvrstite na držač dodatnog pribora (2) (Sl. 9).
- 2** Kako biste nastavke spremili u držač dodatnog pribora, gurnite ih u držač (Sl. 10).

Nastavak za uske površine, mala usisna četka i mala četka

- 1** Spojite nastavak za uske površine, malu usisnu četku ili malu četku na rukohvat crijeva ili cijevi. Kako biste to učinili, rukohvat ili cijev umetnite u nastavak uz lagano okretanje. (Sl. 11)
 - Nastavak za uske površine koristite za čišćenje kutova ili teško dostupnih mjesta.
 - Malu usisnu četku koristite za čišćenje malih područja, npr. sjedala stolica ili fotelja.
 - Malu četku koristite za čišćenje računala, polica za knjige itd.

Mini turbo četka (samo neki modeli)

Mini turbo četka posebno je dizajnirana za učinkovito sakupljanje životinjske dlake i nakupina prašine s namještaja i madraca. Jedinstvena četka u mini turbo četki odvaja dlake od tkanine kako bi ih usisavač mogao usisati. Mini turbo četka može se pričvrstiti na ručku crijeva ili na teleskopsku cijev.

- 1** Kako biste pričvrstili mini turbo četku, umetnite je u ručku ili teleskopsku cijev uz polagano okretanje.
- 2** Kako biste odvojili malu turbo četku, izvucite je iz ručke ili teleskopske cijevi malo je okrećući.

Korištenje aparata

Usisavanje

- Usisavač možete nositi držeći ga za ručku na prednjem dijelu (Sl. 12).
- 1** Izvucite kabel iz aparata i ukopčajte utikač u zidnu utičnicu.
 - 2** Stopalom pritisnite gumb za uključivanje/isključivanje na gornjem dijelu aparata kako biste ga uključili. (Sl. 13)
 - Ako želite napraviti pauzu, umetnite vodilicu na četki u zaustavni utor i tako stavite cijev u odgovarajući položaj (Sl. 14).

Podešavanje usisne snage

Snagu usisavanja možete prilagoditi pomoću:

- klizača za reguliranje snage usisavanja na rukohvatu (Sl. 15).
- elektroničkog regulatora usisne snage na usisavaču (Sl. 16).

Čišćenje i održavanje

Prije čišćenja ili održavanja aparata utikač se mora iskopčati iz utičnice.

Nijedan dio aparata ne smije se prati u stroju za pranje posuđa. Ako je potrebno, dijelove čistite vlažnom krpom.

- 1** Čistite aparat vlažnom krpom.

Pražnjenje spremnika za prašinu

- Kako biste postigli optimalne radne značajke, ispraznite spremnik za prašinu i očistite stožasti filter, HEPA filter spremnika za prašinu i filter za pjenu kada se uključi indikator punog spremnika za prašinu. (Sl. 17)

- 1** Odvojite crijevo od aparata.
- 2** Otvorite poklopac (Sl. 18).
- 3** Spremnik za prašinu uhvatite za ručku i podignite ga iz aparata (Sl. 19).
- 4** Držite spremnik za prašinu iznad kante za otpatke i gurnite rezu poklopca prema dolje (1) kako biste otvorili donji poklopac spremnika za prašinu (2). (Sl. 20)
- 5** Ispraznite spremnik za prašinu u kantu za otpatke (Sl. 21).
- 6** Kako biste izvadili stožasti filter, okrenite ga suprotno od smjera kazaljke na satu u smjeru naznačenom strelicom i podignite ga iz spremnika za prašinu. (Sl. 22)
- 7** Kako biste očistili stožasti filter, lupkajte njime uz stranu kante za otpatke (Sl. 23).
- 8** Vratite stožasti filter u spremnik za prašinu i okrenite ga u smjeru kazaljke na satu naznačenom strelicom kako bi sjeo na mjesto ("klik") (Sl. 24).
- 9** Zatvorite donji poklopac spremnika za prašinu i zaključajte ga tako da ga gurnete na odgovarajuće mjesto iza reze poklopca ("klik") (Sl. 25).
- 10** Povucite rezu HEPA filtera spremnika za prašinu i otvorite ga. (Sl. 26)
 - D** Gumb s oprugom na spremniku za prašinu gurnut će filter iz ležišta.
- 11** Rebrastu stranu HEPA filtera isperite pod slabim mlazom vruće vode.
 - Filter držite tako da rebrasta strana bude okrenuta prema gore, a voda teče usporedno s rebrima. Filter držite pod kutom tako da voda ispere prljavštinu unutar rebara (Sl. 27).
 - Filter okrenite za 180° i pustite vodu da teče uzduž rebara u suprotnom smjeru (Sl. 28).
 - Ponavljajte ovaj postupak dok ne očistite filter.

HEPA ispušni filter nikada nemojte čistiti četkom (Sl. 29).

Napomena: Čišćenjem se neće vratiti originalna boja filtera, ali će se vratiti moć filtriranja.

- 12** Izvadite filter za pjenu i isperite ga tekućom vodom.
- 13** Pažljivo stresite vodu s površine HEPA filtera spremnika za prašinu. Ostavite HEPA filter spremnika za prašinu i filter za pjenu da se potpuno osuše prije nego što ih vratite u usisavač.
- 14** Filter za pjenu vratite u spremnik za prašinu.
- 15** Kako biste HEPA filter vratili u spremnik za prašinu, pritisnite veliki jezičac na gumbu s oprugom, umetnite male jezičce u šarke (1) i pritišćite rezu dok ne sjedne na odgovarajuće mjesto ("klik") (2). (Sl. 30)
- 16** Vratite spremnik za prašinu u aparat (Sl. 31).
- 17** Zatvorite poklopac ("klik") (Sl. 32).

Napomena: Poklopac ne možete zatvoriti ako niste postavili spremnik za prašinu.

Čišćenje HEPA ispušnog filtera

Za održavanje optimalnih radnih značajki HEPA ispušni filter očistite prilikom svakog pražnjenja spremnika za prašinu.

- 1** Kako biste otvorili rešetku HEPA ispušnog filtera, uhvatite jezičce i povucite rešetku prema gore kako biste je izvadili iz aparata (Sl. 33).
- 2** Izvadite HEPA ispušni filter.
- 3** Isperite rebrastu stranu HEPA ispušnog filtera pod slabim mlazom vruće vode, kao što je opisano u koracima 11 i 13 odjeljka "Pražnjenje spremnika za prašinu".

- 4 Vratite suhi HEPA ispušni filter u aparat.
- 5 Kako biste zatvorili rešetku HEPA ispušnog filtera, najprije poravnajte jezičce na vrhu rešetke s utorima na aparatu (1). Zatim pritisćite jezičce prema dolje dok rešetka ne sjedne na mjesto (2) ("klik") (Sl. 34).

Čišćenje filtera za zaštitu motora

Kako bi se održale optimalne radne značajke, filter za zaštitu motora čistite barem jednom godišnje.

- 1 Spremnik za prašinu uhvatite za ručku i podignite iz aparata.
- 2 Držač s filterom za zaštitu motora izvadite iz aparata. (Sl. 35)
- 3 Filter za zaštitu motora izvadite iz držača. Filter istresite iznad kante za otpatke kako biste ga očistili.
- 4 Filter stavite u držač i držač gurnite u aparat.
- 5 Vratite spremnik za prašinu u aparat.

Čišćenje male turbo četke

Za čišćenje četke unutar mini turbo četke slijedite korake u nastavku.

- 1 Okrećite četku u mini turbo četki dok žlijeb za rezanje ne bude okrenut prema vama. Škarama odrežite dlake, niti i itd. nakupljene oko četke. (Sl. 36)
- 2 Uklonite nakupine prašine, dlake i ostalu prljavštinu iz četke.

Zamjena dijelova

Prije čišćenja ili održavanja aparata utikač se mora iskopčati iz utičnice.

Zamjena filtera

HEPA filter spremnika za prašinu i HEPA ispušni filter mijenjajte svakih 12 mjeseci.

HEPA filteri

- Kako biste izvadili stari filter i postavili novi, slijedite upute za zamjenu i postavljanje filtera u poglavlju "Čišćenje i održavanje".

Naručivanje filtera i dodatnog pribora

- HEPA ispušni filteri dostupni su pod brojem FC8070.
- Filteri spremnika za prašinu (HEPA i filter za pjenu) dostupni su pod brojem FC8071.

Spremanje

- 1 Isključite aparat i izvadite utikač iz utičnice.
- 2 Pritisnite gumb za namotavanje kabela (Sl. 37).
- 3 Aparat stavite u uspravan položaj. Kako biste usisnu četku pričvrstili na aparat, vodilicu na njoj umetnite u zaustavni utor.

Napomena: Kako biste osigurali stabilan položaj za spremanje teleskopske cijevi, podesite je na najmanju duljinu.

Zaštita okoliša

- Aparat koji se više ne može koristiti nemojte odlagati s uobičajenim otpadom iz kućanstva, nego ga odnesite u predviđeno odlagalište na recikliranje. Time ćete pridonijeti očuvanju okoliša (Sl. 38).

Jamstvo i servis

U slučaju da vam je potreban servis ili informacija ili imate neki problem, posjetite web-stranicu tvrtke Philips, www.philips.com, ili se obratite centru za potrošače tvrtke Philips u svojoj državi. Broj telefona nalazi se u priloženom međunarodnom jamstvu. Ako u vašoj državi ne postoji centar za potrošače, obratite se lokalnom prodavaču proizvoda tvrtke Philips.

Rješavanje problema

1 Usisna snaga nije dovoljna

- Spremnik za prašinu je možda pun.

Ako je potrebno, ispraznite spremnik za prašinu.

- Možda je potrebno očistiti ili zamijeniti filtere.

Ako je potrebno, očistite ili zamijenite filtere.

- Možda je otvoren klizač za reguliranje snage usisavanja na rukohvatu.

Zatvorite klizač.

- Možda je elektronički regulator usisne snage postavljen na postavku za nisku snagu.

Postavite regulator na višu postavku.

- Možda su četka, cijev ili crijevo začepljeni. (Sl. 39)

Kako biste uklonili smetnju, odvojite začepljeni dio i spojite ga (što je dalje moguće) obrnuto na usisavač. Uključite usisavač tako da zrak prolazi kroz začepljeni dio u suprotnom smjeru.

2 Uključen je indikator punog spremnika za prašinu.

- Spremnik za prašinu je pun i morate ga isprazniti i očistiti. Ispraznite spremnik za prašinu i očistite stožasti filter; HEPA filter spremnika za prašinu i filter za pjenu.

3 Samo neki modeli: dlake su zamršene oko četkice unutar male turbo četke.

- Očistite malu turbo četku. Pogledajte poglavlje "Čišćenje", odjeljak "Čišćenje male turbo četke".

Bevezetés

Gratulálunk a termék megvásárlásához és üdvözöljük a Philips világában! Annak érdekében, hogy a Philips által kínált lehetőségeket a lehető legteljesebb mértékben igénybe vehesse, regisztrálja a terméket a www.philips.com/welcome oldalon.

Általános leírás (ábra 1)

- 1 Fedél
- 2 Be-/kikapcsoló gomb
- 3 A portartály telítettséjelzője
- 4 Elektronikus szívóerő-szabályzó
- 5 Vezeték-felcsévélő gomb
- 6 Hátsó kerék
- 7 Csőcsatlakozó
- 8 A csőcsatlakozás nyílása
- 9 Fedélkioldó fül
- 10 Fogantyú
- 11 Kúp alakú szűrő
- 12 HEPA portartály szűrője
- 13 Habszűrő
- 14 A portartály fogantyúja
- 15 Portartály
- 16 A fedél zárja
- 17 Portartály alsó része
- 18 Motorvédő szűrő
- 19 Forgókerék
- 20 Típusazonosító tábla
- 21 Tárolónyílás
- 22 HEPA kimeneti levegőszűrő
- 23 Szőnyeg / kemény padló billenőkapcsoló
- 24 Kombinált szívófej
- 25 Pihenőállás nyílása
- 26 Hálózati kábel csatlakozódugóval
- 27 Kimeneti levegőszűrő rács
- 28 Réstisztító szívófej
- 29 Kis szívófej
- 30 Teleszkópos cső
- 31 Szívófej kemény padlóhoz (kizárólag bizonyos típusoknál)
- 32 Kis kefe
- 33 Tartozékartó
- 34 Markolattal és szívóerő-csúszkával ellátott cső
- 35 Mini turbó kefe (csak bizonyos típusoknál)

Fontos!

A készülék első használata előtt figyelmesen olvassa el a használati útmutatót, és őrizze meg későbbi használatra.

Vigyázat!

- Víz vagy más folyadék, gyúlékony anyag vagy még ki nem hűlt hamu felszívása tilos!

Figyelmeztetés

- A készülék csatlakoztatása előtt ellenőrizze, hogy a rajta feltüntetett feszültség egyezik-e a helyi hálózatával.

- Ne használja a készüléket, ha a hálózati csatlakozó kábel, csatlakozó dugó, illetve a készülék hibás vagy sérült.
- Ha a hálózati kábel meghibásodik, a kockázatok elkerülése érdekében Philips szakszervizben vagy hivatalos szakszervizben ki kell cserélni.
- A készülék használatát nem javasoljuk csökkent fizikai, érzékelési, szellemi képességekkel rendelkező, tapasztalatlan vagy kellő ismerettel nem rendelkező személyeknek (beleértve a gyermekeket is), csak a biztonságukért felelős személy felvilágosítása után, felügyelet mellett.
- Vigyázzon, hogy gyermekek ne játszanak a készülékkel.
- Ne irányítsa a porszívócsövet, a szívócsövet vagy más tartozékot a szeméhez vagy a füléhez, és ne tegye a szájába, amikor az a porszívóhoz csatlakozik, és a porszívó be van kapcsolva.
- Ne használja a készüléket és a mini turbó keféét háziállatokon.
- Tisztítás vagy karbantartás előtt a készülék csatlakozódugóját ki kell húznia a fali aljzatból.

Figyelmeztetés!

- Ne szívjon fel nagyobb tárgyakat, mivel ezek elzárhatják a levegő áramlását a csőben vagy a tömlőben.
- Ha a készüléket hamu, finom homok, mész, cementpor vagy hasonló anyagok felszívására használja, a portartály szűrői és a motorvédő szűrő eldugulnak. Ha a szívóerő jelentős csökkenését tapasztalja, tisztítsa meg a portartály szűrőit és a motorvédő szűrőt.
- A portartály kiüntése, a szűrők kitisztítása, és a tartozékok fel- vagy leszerelése előtt mindig húzza ki a készülék csatlakozóját a fali aljzatból.
- Soha ne használja a készüléket motorvédő szűrő nélkül, mert ettől károsodhat a motor, és lerövidül a készülék élettartama.
- Kizárólag a készülékkel együtt szállított Philips kúp alakú szűrőt használja.
- Zajszint: Lc = 82 dB(A)

Elektromágneses mezők (EMF)

Ez a Philips készülék megfelel az elektromágneses mezőkre (EMF) vonatkozó szabványoknak. Amennyiben a használati útmutatóban foglaltaknak megfelelően üzemeltetik, a tudomány mai állása szerint a készülék biztonságos.

Előkészítés a használatra

Porszívócső

- 1** A porszívócsövet kattanásig tolja be a készülékbe (ábra 2).
- 2** A porszívócső leválasztásához nyomja meg a kioldógombokat (1), majd húzza ki a porszívócső csatlakozóját (2). (ábra 3)

Teleszkópos cső

- 1** A cső és a cső fogantyújának összeillesztéséhez helyezze be a keskeny részt a szélesebb részbe, és kissé fordítsa el (ábra 4).
 - A csöveket kissé elfordítva húzhatja szét.
- 2** Állítsa be a teleszkópos csövet a porszívózáshoz legkényelmesebb hosszúságra. Tolja el a csővön található kapcsolót, és nyomja az alsó csőrészt lefelé vagy húzza felfelé (ábra 5).

Kombinált szívófej

- Használhatja a kombinált szívófejet a szőnyegen (behúzott kefével) vagy kemény padlón (kitolt kefével).
- Kemény padló tisztításához nyomja meg lábával a kombinált szívófejen lévő billenőkapcsolót úgy, hogy a kefe kiemelkedjen a szívófej burkolatából. (ábra 6)
 - Szőnyeg tisztításához nyomja a billenőkapcsolót a másik helyzetbe, hogy a kefe visszahúzódjon a burkolatba. (ábra 7)

Szívófej kemény padlóhoz (kizárólag bizonyos típusoknál)

- A kemény padlóhoz kialakított szívófejet kemény padlók kímélő tisztításához tervezték (ábra 8).

Tartozéktartó

A tartozéktároló egyidejűleg két tartozék tárolását teszi lehetővé.

- 1** Csatlakoztassa a tartozéktárolót a csőhöz (1), majd a porszívócsövet a tartozéktartóhoz (2) (ábra 9).
- 2** A tartozéktároló használatához egyszerűen nyomja a tartozékokat a tartóra (ábra 10).

Réstisztító szívófej, kis szívófej és kefék szívófej

- 1** Csatlakoztassa a réstisztító szívófejet, a kis szívófejet vagy a kis kefék fogantyújához vagy a csőhöz. Ehhez kissé elfordítva csúsztassa a fogantyút vagy a csövet a tartozékba. (ábra 11)
 - A réstisztító szívófejet szűk sarkok és nehezen elérhető helyek tisztítására használhatja.
 - A kis szívófej kis területek, például szék vagy heverő ülőfelületének tisztítására szolgál.
 - A kis kefék a számítógép vagy könyvespolcok stb. tisztítására használhatja.

Mini turbó kefe (csak bizonyos típusoknál)

A mini turbó kefék kifejezetten arra tervezték, hogy hatékonyan eltávolítsa a bútorokra és matracokra lerakódott állatszórt és szőszöket. A mini turbó kefe belsejében található kefe fellazítja a sórt az anyagon, amit a porszívó ezt követően felszív. A mini turbó kefe a cső fogantyújához vagy a teleszkópos csőhöz csatlakoztatható.

- 1** A mini turbó kefe felszereléséhez helyezze be azt a fogantyúba vagy a teleszkópos csőbe, és ezalatt kissé fordítsa el.
- 2** A mini turbó kefe eltávolítható, ha kissé elfordítja, majd kihúzza a fogantyúból vagy a teleszkópos csőből.

A készülék használata

Porszívózás

- A porszívót a készülék elején lévő fogantyúnál megfogva viheti (ábra 12).
- 1** Húzza ki a készülék hálózati kábelét, és csatlakoztassa a hálózati csatlakozót a fali aljzatba.
 - 2** A porszívó bekapcsolásához nyomja meg lábával a készülék tetején lévő be/ki gombot. (ábra 13)
 - Ha rövid szünetet szeretne tartani, illessze a szívófejen lévő rögzítőszínt a pihenőállás nyílásába, így a csövet kényelmes helyzetbe teheti (ábra 14).

A szívóteljesítmény beállítása

- A szívóteljesítmény beállítása a következő módokon történhet:
- a markolaton található szívóerő-csúszkával, (ábra 15)
 - a porszívón található elektronikus szívóerő-szabályzóval (ábra 16).

Tisztítás és karbantartás

Tisztítás vagy karbantartás előtt a készülék csatlakozódugóját ki kell húznia a fali aljzataból.

Ne tisztítsa mosogatógépben a porszívó alkatrészeit. Szükség esetén nedves ruhával tisztítsa meg őket.

- 1** A készülék tisztítását nedves ruhával végezze.

A portartály üritése

- Az optimális teljesítmény érdekében üritse ki a portartályt, és tisztítsa ki a kúp alakú szűrőt, a HEPA portartály-szűrőt és a habszűrőt, amikor a portartály telítettséjelzője bekapcsol. (ábra 17)
- 1** Válassza le a porszívócsövet a készülékről.
- 2** Nyissa ki a fedelet (ábra 18).
- 3** A fogantyújánál fogva emelje ki a portartályt a készülékből (ábra 19).
- 4** Tartsa a szemetes fölé a portartályt és a burkolati zárat (1) lefelé nyomva nyissa ki a portartály alsó fedelét (2). (ábra 20)
- 5** Üritse a portartályt a szemetesbe (ábra 21).
- 6** A kúp alakú szűrőt fordítsa el az óramutató járásával ellenkező, a nyíl által jelzett irányban, majd emelje ki a portartályból. (ábra 22)
- 7** Tisztításkor finoman ütögesse a kúp alakú szűrőt a szemetes oldalához (ábra 23).
- 8** Helyezze vissza a kúp alakú szűrőt a portartályba, majd az óramutató járásával megegyező, a nyíl által jelzett irányban elfordítva rögzítse a helyére (kattanást kell hallania) (ábra 24).
- 9** Zárja le a portartály alsó fedelét és a fedél zárja mögé csúsztatva rögzítse a helyére (kattanást kell hallania) (ábra 25).
- 10** HEPA portartály-szűrőt a zárat elhúzva nyissa ki. (ábra 26)
 - ▶ A portartály rugós gombja kilöki a szűrőt a csuklópántokról.
- 11** Forró, lassan folyó csapvíz alatt öblítse le a HEPA portartály-szűrő redőzött felét.
 - A szűrőt redőzött felével felfelé tartsa úgy, hogy a víz a redőkkel párhuzamosan folyjon, olyan szögben, hogy kimossa a redők közül a szennyeződést (ábra 27).
 - 180°-kal forgassa el a szűrőt, és engedjen rá vizet az ellenkező irányból is (ábra 28).
 - Folytassa, amíg a szűrő teljesen tiszta nem lesz.

A HEPA-szűrőt soha ne tisztítsa kefével (ábra 29).

Megjegyzés: Tisztítás után a szűrő ugyan nem kapja vissza eredeti színét, de szűrőteljesítménye helyreáll.

- 12** Vegye ki a habszűrőt és öblítse le a vízcsap alatt.
- 13** Óvatosan rázza le a HEPA portartály-szűrő felületéről a vizet. A HEPA portartály-szűrőt és habszűrőt csak teljesen megszáradva helyezze vissza a porszívóba.
- 14** Helyezze vissza a habszűrőt a portartályba.
- 15** A HEPA portartály-szűrő portartályba való visszahelyezéséhez illesse a nagy nyelvet a rugós gomba, a kis nyelveket pedig a csuklópántokba (1), majd a helyére visszatolva rögzítse a zárat (kattanást kell hallania) (2). (ábra 30)
- 16** Tegye vissza a portartályt a készülékbe (ábra 31).
- 17** Zárja le a fedelet kattanásig (ábra 32).

Megjegyzés: A fedél addig nem zárható le, amíg a portartály nincs a helyén.

A HEPA kimeneti levegőszűrő tisztítása.

Az optimális teljesítmény fenntartása érdekében a portartály ürtésekor egyúttal minden alkalommal tisztítsa meg a HEPA kimeneti szűrőket is.

- 1** A HEPA kimeneti levegőszűrő rács a füleknél fogva, felfelé húzva távolítható el a készülékből (ábra 33).

- 2 Vegye ki a HEPA kimeneti levegőszűrőt.
- 3 Forró, lassan folyó csapvíz alatt öblítse le a HEPA kimeneti levegőszűrő redőzött felét a fenti, „A portartály ürítése” című rész 11. és 13. lépésében leírtak szerint.
- 4 Helyezze vissza a HEPA kimeneti levegőszűrőt a készülékbe.
- 5 A HEPA kimeneti levegőszűrő rács lezárásához először igazítsa be a rács felső részén található nyelveket a készüléken található nyílásokba (1), majd a füléknél lefelé nyomva rögzítse a rácsot a helyére (2) (kattanást kell hallania) (ábra 34).

A motorvédő szűrő tisztítása

Az optimális teljesítmény fenntartása érdekében a motorvédő szűrőt legalább évente egy alkalommal tisztítsa meg.

- 1 A fogantyújánál fogva emelje ki a portartályt a készülékből.
- 2 Húzza ki a szűrőtartót és a motorvédő szűrőt a készülékből. (ábra 35)
- 3 Vegye ki a tartóból a motorvédő szűrőt, és szemetes fölött rázza ki.
- 4 Helyezze a tartóba a szűrőt, majd csúsztassa vissza a tartót a készülékbe.
- 5 Tegye vissza a portartályt a készülékbe.

A mini turbó kefe tisztítása

A mini turbó kefe belsejében található kefe tisztításához kövesse az alábbi lépéseket.

- 1 Forgassa addig a mini turbó kefe belsejében található kefét, amíg nem látja a hornyot. Egy ollóval vágja le a forgókefére lerakódott hajszájakat, cérnaszálakat stb. (ábra 36)
- 2 Távolítsa el a keferől a szöszöket, hajszájakat és egyéb szennyeződéseket.

Csere

Tisztítás vagy karbantartás előtt a készülék csatlakozódugóját ki kell húznia a fali aljzatból.

A szűrők cseréje

Évente egyszer gondoskodjon a HEPA portartály-szűrőjének és a HEPA kimeneti levegőszűrőjének cseréjéről.

HEPA szűrők

- A régi szűrő eltávolításához és az új szűrő behelyezéséhez kövesse „Tisztítás és karbantartás” című fejezet, a szűrők eltávolítására és behelyezésére vonatkozó részeit.

Szűrők és tartozékok rendelése

- HEPA kimeneti levegőszűrők az FC8070 típuszámon rendelhetők.
- Portartály-szűrők (HEPA és habszűrő) az FC8071 típuszámon rendelhetők.

Tárolás

- 1 Kapcsolja ki a készüléket, és húzza ki a hálózati csatlakozódugót a fali aljzatból.
- 2 Húzza vissza a hálózati kábelt a vezeték-felcsévélő gomb megnyomásával (ábra 37).
- 3 Állítsa fel a porszívót, és illessze a szívófejet a rögzítősín segítségével a készülék alján lévő tároló nyílásba.

Megjegyzés: A teleszkópos cső biztos tárolásához állítsa a szívócsövet a lehető legrövidebbre.

Környezetvédelem

- A feleslegessé vált készüléket szelektív hulladékként kell kezelni. Kérjük, hivatalos újrahasznosító gyűjtőhelyen adja le, így hozzájárul a környezet védelméhez (ábra 38).

Jótállás és szerviz

Ha javításra vagy további információra van szüksége, vagy ha valamilyen probléma merült fel, látogasson el a Philips honlapjára (www.philips.com), vagy forduljon az adott ország Philips vevőszolgálatához. A telefonszámot megtalálja a világszerte érvényes garancialevélben. Ha országában nem működik ilyen vevőszolgálat, forduljon a Philips helyi szaküzletéhez.

Hibaelhárítás**1 A szívóerő nem elegendő.**

- Lehetséges, hogy megtelt a portartály.

Szükség esetén gondoskodjon a portartály ürítéséről.

- Lehetséges, hogy meg kell tisztítani vagy ki kell cserélni a szűrőket.

Szükség esetén tisztítsa meg vagy cserélje ki a szűrőket.

- Lehetséges, hogy a markolatra szerelt szívóerő-csúszka nyitva van.

Zárja le a csúszkát.

- Az elektronikus szívóerő-szabályzó feltehetően alacsony fokozatra van állítva.

Állítsa magasabb fokozatra a szabályozót.

- Lehetséges, hogy eltömődött a szívófej, a szívócső vagy a tömlő. (ábra 39)

Az eltömődés megszüntetéséhez válassza le az eltömődött elemet, és (lehetőség szerint)

csatlakoztassa fordított irányban. Kapcsolja be a porszívót, és áramoltassa a levegőt fordított irányban, az eltömődött szakaszon át.

2 A portartály telítettségjelzője bekapcsol.

- A portartály megtelt. Ürítse ki, majd tisztítsa meg a kúp alakú szűrőt, a HEPA portartály-szűrőt és a habszűrőt.

3 Csak bizonyos típusoknál: a mini turbó kefében található kefére szőrszálak csavarodtak.

- Tisztítsa meg a mini turbó kefét. Lásd a „Tisztítás” c. fejezet „A mini turbó kefe tisztítása” c. részét.

Кіріспе

Өнімді сатып алуыңызбен құттықтаймыз және Philips компаниясына қош келдіңіз! Philips компаниясы ұсынатын қолдауды толығымен пайдалану үшін, өнімді www.philips.com/welcome веб-торабында тіркеңіз.

Жалпы сипаттама (Сурет I)

- 1 Қақпақ
- 2 Қосу/өшіру түймесі
- 3 «Шаң контейнері толы» көрсеткіші
- 4 Сору қуатын электронды басқару құралы
- 5 Қуат сымын жинау түймесі
- 6 Артқы дөңгелек
- 7 Шланг қосқышы
- 8 Шлангты жалғау тесігі
- 9 Қақпақты ашу түймесі
- 10 Сап
- 11 Сүзу ұрасы
- 12 Шаң контейнерінің HEPA сүзгісі
- 13 Поролон сүзгі
- 14 Шаң контейнерінің тұтқасы
- 15 Шаң контейнері
- 16 Қақпақ ысырмасы
- 17 Шаң контейнерінің астыңғы қақпағы
- 18 Моторды қорғау сүзгісі
- 19 Айналмалы дөңгелек
- 20 Ақпараттық тақтай
- 21 Сақтап қою ойығы
- 22 HEPA шығыс сүзгісі
- 23 Кілем/қатты еден параметрлеріне арналған педаль
- 24 Құрама саптама
- 25 Уақытша қою ойығы
- 26 Штепсельдік ұшы бар қуат сымы
- 27 Шығыс сүзгісінің торы
- 28 Саңылауларды тазалау саптамасы
- 29 Кішкене саптама
- 30 Жиналмалы түтік
- 31 Қатты бетті тазалайтын саптама (тек кейбір үлгілерде бар)
- 32 Кішкене щетка
- 33 Қосалқы құрал ұстағышы
- 34 Қол сабын және сору қуатын реттеу сырғытпасы бар шланг
- 35 Шағын турбо тарақ (тек кейбір түрлерде)

Маңызды

Құралды қолданбас бұрын, осы пайдаланушы нұсқаулығын мұқият оқып шығып, болашақта анықтамалық құрал ретінде пайдалану үшін сақтап қойыңыз.

Қауіпті

- Шаңсорғышпен суды немесе басқа сұйықтықты сорғызуға болмайды. Тұтанғыш заттарды да сорғызуға болмайды, ал күлді тек суығаннан кейін сорғызу керек.

Абайлаңыз

- Құралды қоспас бұрын, онда көрсетілген кернеудің жергілікті желі кернеуіне сәйкес келетінін тексеріп алыңыз.
- Құралдың ток сымы, штепсельдік ұшы немесе құралдың өзі зақымданған болса, құралды қолданбаңыз.
- Қуат сымы зақымданған болса, қауіпті жағдай орын алмауы үшін, оны тек Philips компаниясында, Philips мақұлдаған қызмет орталығында немесе білікті мамандар ауыстыруы керек.
- Қауіпсіздігіне жауапты адамның қадағалауынсыз немесе құрылғыны пайдалану нұсқауларынсыз, физикалық және ойлау қабілеті шектеулі, сезімталдығы төмен, сондай-ақ білімі мен тәжірибесі аз адамдар (соның ішінде балалар) бұл құрылғыны қолданбауы керек.
- Балалардың құралмен ойнамауын қадағалаған жөн.
- Шлангты, түтікті немесе басқа қосалқы құралды көзге, құлаққа бағыттамаңыз, сондай-ақ шаңсорғыш қосулы, ал шланг шаңсорғышқа тағылып тұрғанда, ауызға салмаңыз.
- Осы құрылғы мен шағын турбо щетканы үй жануарларына қолданбаңыз.
- Құралды тазаламас немесе жөндемес бұрын, штепсельді розеткадан ажырату керек.

Ескерту

- Үлкен заттарды сорғызбаңыз, себебі олар түтік пен шлангтағы ауа ағынына кедергі жасауы мүмкін.
- Шаңсорғышты пайдаланып күл, топырақтың ұсақ түйіршіктерін, әк, цемент шаңын және осыған ұқсас заттарды сорғанда, шаң контейнерінің сүзгілері мен моторды қорғайтын сүзгі бітеліп қалады. Сору қуатының қатты азайғаны байқалса, шаң контейнерінің сүзгілерін және моторды қорғайтын сүзгіні тазалаңыз.
- Шаң контейнерін ауыстыру, сүзгілерді тазалау, сондай-ақ қосалқы құралдарды жалғау немесе ажырату алдында, құрылғыны розеткадан міндетті түрде ажыратып отырыңыз.
- Моторды қорғайтын сүзгіні орнатпастан, құрылғыны қолданбаңыз. Моторға зақым келуі, сондай-ақ құрылғының қызмет мерзімі қысқаруы мүмкін.
- Тек құралмен бірге берілген Philips компаниясының сүзу ұрасын пайдаланыңыз.
- Шу деңгейі: Lc = 82 дБ (А).

Электромагниттік өрістер (ЭМӨ)

Осы Philips құралы электромагниттік өрістерге (ЭМӨ) қатысты барлық стандарттарға сәйкес келеді. Осы пайдаланушы нұсқаулығы бойынша дұрыс қолданылса, бүгінгі таңдағы ғылыми дәлелдерге сәйкес, құрал пайдалану үшін қауіпсіз болып табылады.

Пайдалануға дайындау

Шланг

- 1** Шлангты жалғау үшін, оны құрылғының ішіне салып, итеріңіз («сырт» еткен дыбыс шығады) (Сурет 2).
- 2** Шлангты ажырату үшін, шешу түймелерін басып (1), шлангты қосу тесігінен шығарыңыз (2). (Сурет 3)

Жиналмалы түтік

- 1** Түтікті шлангтағы қол сабына жалғау үшін, тар бөлігін кең бөлігіне сәл бұрап енгізіңіз (Сурет 4).
 - Түтікті ажырату үшін, сәл бұрап тартыңыз.
- 2** Шаң сорғызғанда, жиналмалы түтікті ыңғайлы ұзындыққа келтіріңіз. Түтіктегі сырғытпаны басып, түтіктің төменгі бөлігін төмен қарай итеріңіз немесе жоғары қарай тартыңыз (Сурет 5).

Құрама саптама

Құрама саптаманы пайдаланып, кілемдерді (щетка қатарын ішіне кіргізіп) немесе қатты беттерді (щетка қатарын сыртқа шығарып) тазалауға болады.

- Қатты беттерді тазалағанда, щетка қатары саптамадағы орнынан шығып тұру үшін, құрама саптамадағы педальді аяқпен басыңыз. (Сурет 6)
- Кілемді тазалағанда, құрама саптамадағы педальді аяқпен тағы бір рет басса, щетка қатары қайтадан саптамадағы орнына кіреді. (Сурет 7)

Қатты бетті тазалайтын саптама (тек кейбір үлгілерде бар)

- Қатты беттерді тазалауға арналған саптама қатты беттерді оңай тазалайды (Сурет 8).

Қосалқы құрал ұстағышы

Қосалқы құрал ұстағышында бір уақытта екі қосалқы құралды сақтауға болады.

- 1 Қосалқы құрал ұстағышын түтікке жалғап (1), шлангты ұстағышқа жалғаңыз (2) (Сурет 9).
- 2 Қосалқы құралдарды ұстағышта сақтау үшін, ұстағыштың үстіне итеріп кигізіңіз (Сурет 10).

Саңылауларды тазалау саптамасы, кішкене саптама және щеткалы саптама

- 1 Саңылауларды тазалау саптамасын, кішкене саптаманы немесе кішкене щетканы шлангтың қол сабына немесе түтікке жалғаңыз. Ол үшін, қол сабын немесе түтікті қосалқы құралға сәл бұрап енгізіңіз. (Сурет 11)
- Саңылауларды тазалау саптамасын тар бұрыш пен қол жетпейтін жерлерді тазалау үшін қолданыңыз.
- Кішкене саптаманы орындық немесе диван сияқты кішкентай жерді тазалау үшін пайдаланыңыз.
- Кішкене щетканы компьютер мен кітап сөрелерін тазалау үшін пайдаланыңыз.

Шағын турбо тарақ (тек кейбір түрлерде)

Шағын турбо щетка әсіресе жануар қылдарын және мамықтарды жиһаздан немесе матрастардан тиімді тазартуға арналған. Шағын турбо щетка ішіндегі бірегей щетка матаға жабысқан қылдарды босатып, шаңсорғышпен сорғызып алуға мүмкіндік береді. Шағын турбо щетканы шлангтың сабына немесе жиналмалы түтікке жалғауға болады.

- 1 Жалғау үшін, шағын турбо щетканы сапқа немесе жиналмалы түтікке кіргізіңіз де, сәл бұрап жіберіңіз.
- 2 Шағын турбо тарақты ажырату үшін оны қолсаптан немесе телескопиялық түтіктен кішкене бұрап суырыңыз.

Құралды пайдалану

Шаңды сорғызу

- Шаңсорғышты алдыңғы жағында орналасқан тұтқасынан ұстап тасымалдауға болады (Сурет 12).
- 1 Қуат сымын құралдан тартып шығарып, штепсельдік ұшын розеткаға жалғаңыз.
- 2 Құралдың жоғарғы жағындағы қосу/өшіру түймесін аяқпен басып, құралды қосыңыз. (Сурет 13)
- Бір сәтке үзіліс жасау қажет болса, түтікті ыңғайлы күйге уақытша қою үшін, саптаманың шығып тұрған жағын уақытша қою ойығына кіргізіп қойыңыз (Сурет 14).

Сорғызу қуатын реттеу

Сору қуатын реттеу жолдары:

- қол сабындағы сору қуатын реттеу сырғытпасы арқылы; (Сурет 15)
- шаңсорғыштағы сору қуатының электронды басқару құралы арқылы (Сурет 16).

Тазалау және техникалық қызмет көрсету

Құралды тазаламас немесе жөндемес бұрын, штепсельді розеткадан ажырату керек.

Шаңсорғыштың бөлшектерін ыдыс жуғышта жууға болмайды. Қажет болса, бөлшектерді дымқыл шүберекпен сүртіңіз.

1 Құралды дымқыл шүберекпен сүртіңіз.

Шаң контейнерін босату

- Жұмысты жақсарту үшін, «шаң контейнері толы» көрсеткіші жанғанда, шаң контейнерін босатып, сүзу ұрасын, HEPA шаң контейнерінің сүзгісін және поролон сүзгіні тазалау керек. (Сурет 17)

1 Шлангты құралдан ажыратыңыз.

2 Қақпақты ашыңыз (Сурет 18).

3 Шаң контейнерін тұтқасынан ұстап, құралдан шығарыңыз (Сурет 19).

4 Шаң контейнерінің астыңғы қақпағын ашу үшін (2), шаң контейнерін қоқыс жәшігінің үстінен ұстап тұрып, қақпақ ысырмасын төмен басыңыз (1). (Сурет 20)

5 Шаң контейнерін қоқыс жәшігіне босатыңыз (Сурет 21).

6 Сүзу ұрасын шығару үшін, оны көрсеткі бағытымен сағат тіліне қарсы бұрып, шаң контейнерінен шығарып алыңыз. (Сурет 22)

7 Сүзу ұрасын тазалау үшін, оны қоқыс жәшігінің шетіне ақырын қағыңыз (Сурет 23).

8 Сүзу ұрасын орнына бекіту үшін, шаң контейнерінің ішіне қайта орнатып, көрсеткі бағытымен сағат тілімен бұраңыз («сырт» еткен дыбыс шығады) (Сурет 24).

9 Шаң контейнерінің астыңғы қақпағын жауып, орнына салыңыз де, қақпақ ысырмасын орнына қойыңыз («сырт» еткен дыбыс шығады) (Сурет 25).

10 Шаң контейнерінің HEPA сүзгісін ашу үшін, оның ысырмасын тартыңыз. (Сурет 26)

► Шаң контейнеріндегі серіппе сүзгіні ілмектерінен шығарады.

11 Шаң контейнеріндегі HEPA сүзгісінің бүктемелі жағын ақырын ағып тұрған ыстық ағын сумен шайыңыз.

- Сүзгінің бүктелген жағын жоғары қаратып ұстап, суды бүктемесіне параллель етіп ағызыңыз. Сүзгіні ішіндегі жиналып қалған кір сумен бірге ағып кететіндей етіп ұстаңыз (Сурет 27).

- Сүзгіні 180° бұрып, суды кері бағытта ағызып жіберіңіз (Сурет 28).

- Сүзгі толық тазаланғанша, осы әрекетті қайталай беріңіз.

HEPA шығыс сүзгісін щеткамен тазалауға болмайды (Сурет 29).

Ескертпе. Тазалап болғанда, сүзгінің бастапқы түсі қалпына келмегенімен, сүзу қуаты қалпына келеді.

12 Поролон сүзгіні шығарып, ағын сумен шайыңыз.

13 Шаң контейнерінің HEPA сүзгісін сілкіп, бетін құрғатыңыз. Шаңсорғышқа салмас бұрын шаң контейнерінің HEPA сүзгісін және поролон сүзгіні толық құрғатыңыз.

14 Поролон сүзгіні шаң контейнеріне қайта орнатыңыз.

- 15** Шаң контейнерінің НЕРА сүзгісін қайта орнату үшін, үлкен шығыңқы жерін серіппелі түйменің үстіне қойып, кішкене шығыңқы жерлерін ілмектерге (1) енгізіңіз және ысырманы басып, орнына бекітіңіз («тырс» еткен дыбыс естіледі) (2). (Сурет 30)
- 16** Шаң контейнерін қайтадан құралға орнатыңыз (Сурет 31).
- 17** Қақпақты жабыңыз («сырт» еткен дыбыс шығады) (Сурет 32).

Ескертпе. Шаң контейнері орнатылмаса, қақпақ жабылмайды.

НЕРА шығыс сүзгісін тазалау

Жұмысты жақсарту үшін, шаң контейнерін босатқан сайын НЕРА сүзгілерін де тазалау қажет.

- 1** НЕРА шығыс сүзгісінің торын ашу үшін, тұтқаларынан ұстап, торды жоғары тартыңыз да, құралдан шығарыңыз (Сурет 33).
- 2** НЕРА шығыс сүзгісін шығарыңыз.
- 3** НЕРА шығыс сүзгісінің бүктемелі жағын жоғарыдағы «Шаң контейнерін босату» бөліміндегі 11 және 13-қадамдарда көрсетілгендей баяу ағып тұрған ыстық ағын сумен шайыңыз.
- 4** Кепкен НЕРА шығыс сүзгісін құралға қайта орнатыңыз.
- 5** НЕРА шығыс сүзгісінің торын жабу үшін, алдымен тордың үстіңгі жағындағы шығыңқы жерлерді құралдағы ұяларға келтіріңіз (1). Одан кейін, тұтқаларды басып, торды орнына бекітіңіз (2) («сырт» еткен дыбыс шығады) (Сурет 34).

Моторды қорғайтын сүзгіні тазалау

Жұмысты жақсарту үшін, моторды қорғайтын сүзгіні жылына кемінде бір рет тазалау қажет.

- 1** Шаң контейнерін тұтқасынан ұстап, құралдан шығарыңыз.
- 2** Моторды қорғайтын сүзгімен бірге сүзгі ұстағышын құралдан шығарып алыңыз. (Сурет 35)
- 3** Моторды қорғайтын сүзгіні ұстағыштан шығарыңыз. Тазалау үшін, оны қоқыс жәшігінің үстінен сілкіңіз.
- 4** Сүзгіні ұстағышқа орнатып, ұстағышты қайтадан құралға сырғытып кіргізіңіз.
- 5** Шаң контейнерін қайтадан құралға орнатыңыз.

Шағын турбо тарағын тазалау

Шағын турбо щетканың ішіндегі щетканы келесі қадамдарды орындап тазалаңыз.

- 1** Ойығы өзіңізге қарағанша, шағын турбо щетканың ішіндегі щетканы бұраңыз. Щеткаға жиналып қалған шашты, жіптерді, т.б. қайшымен қиып алыңыз. (Сурет 36)
- 2** Түктерді, қылдарды және басқа кір заттарды щеткадан алыңыз.

Ауыстыру

Құралды тазаламас немесе жөндемес бұрын, штепсельді розеткадан ажырату керек.

Сүзгілерді алмастыру

Шаң контейнерінің НЕРА сүзгісі мен НЕРА шығыс сүзгісін жыл сайын ауыстырып тұру керек.

НЕРА сүзгілері

- Ескі сүзгіні шығарып, жаңасын орнату үшін, «Тазалау және техникалық қызмет көрсету» тарауының сүзгілерді шығару және орнату нұсқауларын орындаңыз.

Сүзгілер мен қосалқы құралдарға тапсырыс беру

- HEPA шығыс сүзгілерін FC8070 үлгі нөмірімен алуға болады.
- Шаң контейнерінің сүзгілерін (HEPA және поролон) FC8071 үлгі нөмірімен алуға болады.

Сақтау

- 1** Құралды өшіріп, розеткадан ажыратыңыз.
- 2** Қуат сымын жинау түймесін басып, сымды жинап алыңыз (Сурет 37).
- 3** Құралды тігінен қойыңыз. Саптаманы құралға бекіту үшін, саптаманың шығып тұрған жағын сақтап қою ойығына енгізіңіз.

Ескертпе. Жиналмалы түтікті құламайтындай етіп тұрғызу үшін, түтікті бағынша қысқартыңыз.

Қоршаған орта

- Жарамдылық мерзімі аяқталғанда, құрылғыны тұрмыстық қоқыспен бірге тастамаңыз. Қайта өңдейтін арнайы жинау орнына тапсырыңыз. Бұл әрекет қоршаған ортаны сақтауға септігіңіз тигізеді (Сурет 38).

Кепілдік және қызмет

Қызмет көрсету жұмыстары, ақпарат қажет болса немесе шешілмеген мәселе болса, Philips компаниясының www.philips.com веб-торабын қараңыз немесе еліңіздегі Philips тұтынушыларды қолдау орталығына хабарласыңыз (телефон нөмірін дүниежүзілік кепілдік кітапшасынан табуға болады). Еліңізде тұтынушыларды қолдау орталығы болмаған жағдайда, жергілікті Philips дилеріне хабарласыңыз.

Ақаулықтарды жою

- 1** **Сору қуаты жеткіліксіз**
 - Шаң контейнері толып кеткен болуы мүмкін. Қажет болса, шаң контейнерін босатыңыз.
 - Сүзгіні тазалау немесе ауыстыру қажет болуы мүмкін. Қажет болса, сүзгілерді тазалаңыз немесе алмастырыңыз.
 - Қол сабындағы сору қуатының сырғытпасы ашық қалған болуы мүмкін. Сырғытпаны жабыңыз.
 - Сору қуатының электронды басқару құралы төмен күйге орнатылған болуы мүмкін. Басқару құралын жоғары параметрге орнатыңыз.
 - Саптама, түтік немесе шланг бітеліп қалған болуы мүмкін. (Сурет 39) Тұрып қалған заттарды алып тастау үшін, бітеліп қалған бөлікті ажыратып, керісінше жалғаңыз (мүмкін болса). Шаңсорғышты қосып, тұрып қалған затты кері бағытта сорып, шығаруға болады.
- 2** **«Шаң контейнері толы» көрсеткіші қосұлы.**
 - Шаң контейнері толып кеткен. Оны босатып, тазалау керек. Шаң контейнерін босатыңыз, сүзу ұрасын, шаң контейнерінің HEPA сүзгісін және поролон сүзгіні тазалаңыз.
- 3** **Кейбір түрлерінде: шағын турбо тарағының ішінде тараққа шаш тұрып қалады.**
 - Шағын турбо тарақты тазалаңыз. «Шағын турбо тарақты тазалау» бөліміндегі «Тазалау» тарауын қараңыз.

Ivadas

Sveikiname įsigijus pirkinį ir sveiki atvykę į „Philips“! Norėdami naudotis visu „Philips“ palaikymu, savo gaminį registruokite adresu www.philips.com/welcome.

Bendrasis aprašymas (Pav. 1)

- 1 Dangtis
- 2 Įjungimo / išjungimo mygtukas
- 3 Dulkių talpos prisipildymo indikatorius
- 4 Elektroninis siurbimo galios reguliatorius
- 5 Laido vyniojimo mygtukas
- 6 Galinis ratukas
- 7 Žarnos jungtis
- 8 Žarnos jungimo anga
- 9 Dangčio atlaisvinimo auselė
- 10 Rankena
- 11 Filtro kūgis
- 12 HEPA dulkių talpos filtras
- 13 Poroloninis filtras
- 14 Dulkių talpos rankena
- 15 Dulkių talpa
- 16 Dangtelio fiksatorius
- 17 Apatinis dulkių talpos dangtelis
- 18 Apsauginis variklio filtras
- 19 Sukamasis ratukas
- 20 Informacijos apie tipą lentelė
- 21 Laikymo įpjova
- 22 HEPA išmetimo filtras
- 23 Svirtis kilimų / kietų grindų režimų nustatymams įjungti
- 24 Kombinuotas antgalis
- 25 Stovo įpjova
- 26 Maitinimo laidas su kištuku
- 27 Išmetimo filtro grotelės
- 28 Siauras antgalis
- 29 Mažas antgalis
- 30 Teleskopinis vamzdis
- 31 Antgalis kietoms grindims (tik specifiniuose modeliuose)
- 32 Šepetėlis
- 33 Priedų laikiklis
- 34 Žarna su rankena ir siurbimo galios slankikliu
- 35 Mažas „turbo“ šepetys (tik tam tikruose modeliuose)

Svarbu

Prieš pradėdami naudoti prietaisą atidžiai perskaitykite šį vartotojo vadovą ir saugokite jį, nes jo gali prireikti ateityje.

Pavojus

- Niekada nesiurbkite vandens ar kitų skysčių. Niekada nesiurbkite lengvai užsidegančių medžiagų ar nevisiškai atvėsusių pelenų.

Įspėjimas

- Prieš įjungdami prietaisą, patikrinkite, ar ant prietaiso nurodyta įtampa atitinka vietinio elektros tinklo įtampą.

- Nenaudokite prietaiso, jei maitinimo laidas, kištukas ar pats prietaisas yra pažeisti.
- Jei pažeistas maitinimo laidas, jį turi pakeisti „Philips“ darbuotojai, „Philips“ įgaliotasis techninės priežiūros centras arba kiti panašios kvalifikacijos specialistai, kitaip kyla pavojus.
- Šis prietaisas neskirtas naudoti asmenims (įskaitant vaikus) su ribotomis fizinėmis, sensorinėmis ar psichinėmis galimybėmis arba asmenims, neturintiems pakankamai patirties ir žinių, nebent juos prižiūri arba naudotis prietaisu apmoko už jų saugą atsakingas asmuo.
- Prižiūrėkite vaikus, kad jie nežaistų su prietaisu.
- Nenukreipkite žarnos, vamzdžio ar kito priedo į akis ar ausis, taip pat neikiškite į burną, kai jie prijungti prie dulkių siurblio, o dulkių siurblys įjungtas.
- Nenaudokite prietaiso ir mažo „turbo“ šepetėlio naminiams gyvūnams.
- Prieš valant prietaisą arba atliekant jo priežiūrą, kištukas turi būti ištrauktas iš maitinimo tinklo lizdo.

Dėmesio

- Neįtraukite didelių objektų, nes jie gali užkimšti oro tėkmę vamzdyje arba žarnoje.
- Jei dulkių siurbliu siurbiate pelenus, smulkų smėlį, kalkes, cemento dulkes ir panašias medžiagas, gali užsikimšti dulkių talpos filtrų ir apsauginio variklio filtro poros. Pastebėję didelį siurbimo galios sumažėjimą, išvalykite dulkių talpos filtrus ir apsauginį variklio filtrą.
- Prieš ištuštinami dulkių talpą, valydami filtrus ir surinkdami arba išrindami priedus, visuomet išjunkite prietaisą iš maitinimo tinklo.
- Niekada nenaudokite prietaiso be apsauginio variklio filtro. Taip galima pakenkti varikliui ir sutrumpinti prietaiso naudojimo laiką.
- Naudokite tik „Philips“ filtro kūgį, tiekiamą kartu su prietaisu.
- Triukšmo lygis: $L_c = 82$ dB (A).

Elektromagnetiniai laukai (EML)

Šis „Philips“ prietaisas atitinka visus elektromagnetinių laukų (EML) standartus. Tinkamai eksploatuojant prietaisą pagal šiamе vartotojo vadove pateiktus nurodymus, remiantis dabartine moksline informacija, jį yra saugu naudoti.

Paruošimas naudojimui

Žarna

- 1** Norėdami prijungti žarną, įkiškite ją į prietaisą (pasigirs spragtelėjimas) (Pav. 2).
- 2** Norėdami žarną atjungti, paspauskite atlaisvinimo mygtukus (1) ir ištraukite žarnos jungtį iš žarnos jungties angos (2). (Pav. 3)

Teleskopinis vamzdis

- 1** Norėdami vamzdį prijungti prie žarnos rankenos, siaurąją dalį įstatykite į plačiąją dalį ir šiek tiek pasukite (Pav. 4).
 - Vamzdžius atjungsitę traukdami ir šiek tiek sukdami.
- 2** Teleskopinio vamzdžio patogiausią ilgį galėsite nustatyti siurbimo metu. Paslinkite vamzdžio slankiklį, o apatinę vamzdžio dalį paspauskite žemyn arba patraukite ją į viršų (Pav. 5).

Kombinuotas antgalis

Kombinuotą antgalį galite naudoti kilimams (su įtrauktu šepėčiu) arba kietų paviršių grindims (su šepėčiu) valyti.

- Valydami kietų paviršių grindis, ant siurbimo antgalio koja paspauskite svirtinį jungiklį, kad iš antgalio korpuso išlįstų šepetys. (Pav. 6)
- Norėdami valyti kilimą, paspauskite svirtinį jungiklį, esantį kitoje pusėje, kad šepetys pradingtų antgalio korpuse. (Pav. 7)

Antgalis kietoms grindims (tik specifiniuose modeliuose)

- Antgalis kietoms grindims skirtas švelniam kietų grindų valymui (Pav. 8).

Priedų laikiklis

Vienu metu priedų laikiklyje galite laikyti du priedus.

- 1** Prijunkite priedų laikiklį prie vamzdžio (1), tada prijunkite žarną prie priedų laikiklio (2) (Pav. 9).
- 2** Norėdami laikyti priedus priedų laikiklyje, įspauskite juos į laikiklį (Pav. 10).

Siauras antgalis, mažas antgalis ir šepetėlis

- 1** Siaurą antgalį, mažą antgalį arba mažą šepetėlį prijunkite prie žarnos rankenos arba prie vamzdžio. Norėdami tai padaryti įkiškite rankeną ar vamzdį į priedą kiek sukdami. (Pav. 11)
 - Siaurą antgalį naudokite, norėdami išsiurbti mažus kampus ar sunkiai pasiekiamas vietas.
 - Mažų antgaliu galima siurbti mažus plotus, pvz., kėdžių sėdynes ir sofas.
 - Mažų šepetėliu valykite kompiuterius, knygų lentynas ir t. t.

Mažas „turbo“ šepetys (tik tam tikruose modeliuose)

Mažas „turbo“ šepetys specialiai sukurtas tam, kad efektyviai išrinktų gyvūnų plaukus ir baldų bei čiužinių pūkus. Unikalus mažame „turbo“ šepetyje esantis šepetėlis pašalina plaukus iš audinių, o po to juos sutraukia dulkių siurblys. Mažą „turbo“ šepetį galima prijungti prie žarnos rankenos ar teleskopinio vamzdžio.

- 1** Norėdami pritvirtinti mažą „turbo“ šepetį, įkiškite jį į rankeną ar teleskopinį vamzdį ir kiek pasukite.
- 2** Norėdami nuimti mažą „turbo“ šepetį, ištraukite jį iš rankenos ar teleskopinio vamzdžio kiek sukdami.

Prietaiso naudojimas

Siurbimas

- Dulkių siurblių galite nešti už rankenos, esančios prietaiso priekyje (Pav. 12).
- 1** Ištraukite laidą iš prietaiso ir įkiškite kištuką į el. lizdą.
 - 2** Norėdami įjungti prietaisą, koją paspauskite prietaiso viršuje esantį įjungimo / išjungimo mygtuką. (Pav. 13)
 - Jei norite trumpam sustoti, įterpkite antgalio briauną į stovo įpjovą ir pastatykite vamzdį į patogią padėtį (Pav. 14).

Siurbimo galios reguliavimas

Siurbimo galią galite reguliuoti:

- siurbimo galios slankikliu ant rankenos, (Pav. 15)
- elektroniniu siurbimo galios regulatoriumi ant dulkių siurblio (Pav. 16).

Valymas ir priežiūra

Prieš valant prietaisą arba atliekant jo priežiūrą, kištukas turi būti ištrauktas iš maitinimo tinklo lizdo.

Jokių dulkių siurblio dalių neplaukite indaplovėje. Jei reikia, dalis nuvalykite drėgna šluoste.

- 1** Prietaisą valykite drėgna šluoste.

Dulkių talpos ištušinimas

- Norėdami užtikrinti optimalų prietaiso veikimą, ištušinkite dulkių talpą ir išvalykite filtro kūgi, HEPA dulkių talpos filtrą ir poroloninį filtrą, kai tik užsidega dulkių talpos prisipildymo indikatorius. (Pav. 17)
- 1** Nuo prietaiso atjunkite žarną.
- 2** Atidarykite dangtį (Pav. 18).
- 3** Už rankenos iškelkite dulkių talpą iš prietaiso (Pav. 19).
- 4** Laikykite dulkių talpą virš šiukšliadėžės ir paspauskite žemyn dangtelio fiksatorių (1) , kad atidarytumėte dulkių talpos apatinį dangtelį (2). (Pav. 20)
- 5** Dulkių talpą iškratykite į šiukšliadėžę (Pav. 21).
- 6** Norėdami išimti filtro kūgi pasukite jį prieš laikrodžio rodyklę, rodyklės nurodyta kryptimi ir išimkite jį iš dulkių talpos. (Pav. 22)
- 7** Norėdami išvalyti filtro kūgi švelniai padaužykite į šiukšliadėžės šoną (Pav. 23).
- 8** Įdėkite filtro kūgi atgal į dulkių talpą ir pasukite jį laikrodžio rodyklės (nurodyta rodykle) kryptimi bei užfiksukite vietoje (pasigirs spragtelėjimas) (Pav. 24).
- 9** Uždarykite dulkių talpos apatinį dangtelį ir užfiksukite jį, įspausdami už dangtelio fiksatoriaus (pasigirs spragtelėjimas) (Pav. 25).
- 10** Patraukite HEPA dulkių talpos filtro fiksatorių ir jį atidarykite. (Pav. 26)
 - ▶ Spyruoklinis dulkių talpos mygtukas išstums filtrą iš jo laikiklių.
- 11** Praskalaukite klostuotą HEPA dulkių talpos filtro pusę po silpna karšta srove iš čiaupo.
 - Laikykite filtrą taip, kad klostuota pusė būtų viršuje, o vanduo bėgtų lygiagrečiai į klostes. Laikykite filtrą tokiu kampu, kad vanduo išplautų purvą klosčių viduje (Pav. 27).
 - Pasukite filtrą 180 laipsnių kampu ir leiskite klostėse vandeniui bėgti priešinga kryptimi (Pav. 28).
 - Tęskite, kol filtras bus švarus.

Niekada nevalykite HEPA filtro šepėčiu (Pav. 29).

Pastaba:Valymas neatkuria pradinės filtro spalvos, bet atkuria jo filtravimo galingumą.

- 12** Išimkite poroloninį filtrą ir praskalaukite jį po čiaupu.
- 13** Atsargiai nukratykite vandenį nuo HEPA dulkių talpos filtro paviršiaus. Prieš įdėdami jį atgal į dulkių siurblių leiskite HEPA dulkių talpos filtrui ir poroloniniam filtrui visiškai išdžiūti.
- 14** Įdėkite poroloninį filtrą atgal į dulkių talpą.
- 15** Norėdami įdėti HEPA dulkių talpos filtrą atgal į dulkių talpą paspauskite didelę auselę ant spyruoklinio mygtuko, įstatykite nedideles auseles į laikiklius (1) ir spauskite fiksatorių, kol jis užsifiksuos (pasigirs spragtelėjimas) (2). (Pav. 30)
- 16** Dulkių talpą įstatykite atgal į prietaisą (Pav. 31).
- 17** Uždarykite dangtį (pasigirs spragtelėjimas) (Pav. 32).

Pastaba: Negalėsite uždaryti dangtelio, jei neįdėjote dulkių talpos.

HEPA išmetimo filtro valymas.

Norėdami optimalaus veikimo valykite HEPA išmetimo filtrą kas kartą ištušinę dulkių talpą.

- 1** Norėdami atidaryti HEPA išmetimo filtro groteles suimkite auseles ir patraukite groteles į viršų bei išimkite jas iš prietaiso (Pav. 33).

- 2 Išimkite HEPA išmetimo filtrą.
- 3 Praskalaukite klostuotą HEPA išmetimo filtro pusę po silpna karšta srove iš čiaupo, kaip aprašyta 11 ir 13 veiksmuose aukščiau esančiame skyriuje „Dulkių talpos ištuštinimas“.
- 4 Įdėkite sausą HEPA išmetimo filtrą atgal į prietaisą.
- 5 Norėdami uždaryti HEPA išmetimo filtro groteles išlygiuokite auseles grotelių viršutinėje dalyje su prietaiso grioveliais (1). Tada paspauskite auseles žemyn, kol grotelės užsifikuos vietoje (2) (pasigirs spragtelėjimas) (Pav. 34).

Apsauginio variklio filtro valymas

Norėdami užtikrinti optimalų veikimą apsauginį variklio filtrą valykite bent kartą per metus.

- 1 Už rankenos iškelkite dulkių talpą iš prietaiso.
- 2 Ištraukite filtro laikiklį su apsauginiu variklio filtru iš prietaiso. (Pav. 35)
- 3 Iš laikiklio išimkite apsauginį variklio filtrą. Pakratykite variklio apsauginį filtrą virš šiukšlių dėžės, kad jį išvalytumėte.
- 4 Įstatykite filtrą į laikiklį ir įstumkite filtro laikiklį atgal į prietaisą.
- 5 Dulkių talpą įstatykite atgal į prietaisą.

Mažo „turbo“ šepetio valymas

Norėdami valyti šepetį mažo „turbo“ šepetio viduje, atlikite šiuos veiksmus:

- 1 Pasukite mažame „turbo“ šepetyje esantį šepetėlį taip, kad įpjova būtų atsukta į jus. Naudokite žirkles, kad nukirptumėte plaukus, siūlus ir visa kita, kas buvo surinkta ant šepetio. (Pav. 36)
- 2 Nuo šepetio nuimkite pūkus, plaukus ir kitus nešvarumus.

Pakeitimas

Prieš valant prietaisą arba atliekant jo priežiūrą, kištukas turi būti ištrauktas iš maitinimo tinklo lizdo.

Filtrų keitimas

HEPA dulkių talpos filtrą ir HEPA išmetimo filtrą keiskite kas 12 mėnesių.

HEPA filtrai

- Norėdami išimti seną filtrą ir įdėti naują laikykitės filtrų išėmimo ir įdėjimo instrukcijų skyriuje „Valymas ir priežiūra“.

Filtrų ir priedų užsakymas

- HEPA išmetimo filtrų modelio numeris yra FC8070.
- Dulkių talpos filtrų (HEPA ir poroloniniai) modelio numeris yra FC8071.

Laikymas

- 1 Išjunkite prietaisą ir ištraukite laidą iš sieninio el. lizdo.
- 2 Paspauskite laido vyniojimo mygtuką, kad suvyniotumėte laidą (Pav. 37).
- 3 Prietaisą pastatykite statmenai. Norėdami prie prietaiso pritvirtinti antgalį, įstatykite antgalio briauną į laikymo įpjovą.

Pastaba: Sureguliuavę vamzdį iki trumpiausio ilgo užtikrinsite, kad teleskopinis vamzdis pastatytas stabiliai.

Aplinka

- Susidėvėjusio prietaiso neišmeskite su įprastomis buitinėmis atliekomis, o nuneškite jį į oficialų surinkimo punktą perdirbti. Taip prisidėsite prie aplinkosaugos (Pav. 38).

Garantija ir techninė priežiūra

Prireikus techninės priežiūros paslaugų, informacijos arba jei iškilo problema, apsilankykite „Philips“ svetainėje adresu www.philips.com arba susisiekite su jūsų šalyje esančiu „Philips“ pagalbos vartotojams centru. Jo telefono numerį rasite pasauliniame garantiniame lapelyje. Jei jūsų šalyje nėra pagalbos vartotojams centro, kreipkitės į vietinį „Philips“ platintoją.

Trikčių diagnostika ir šalinimas

1 Nepakankama siurbimo galia

- Galbūt pilna dulkių talpa.

Jei reikia, ištuštinkite dulkių talpą.

- Galbūt reikia išvalyti arba pakeisti filtrus.

Jei reikia, išvalykite arba pakeiskite filtrus.

- Galbūt siurbimo galios slankiklis ant rankenos yra atviras.

Uždarykite slankiklį.

- Gali būti, kad elektroninis siurbimo galios reguliatorius nustatytas į mažą galią.

Regulatoriumi nustatykite didesnę vertę.

- Galbūt užsikimšo antgaliai, vamzdis ar žarna. (Pav. 39)

Norėdami išimti susidariusį kamštį, išrinkite užsikimšusias dalis ir įstatykite jas (kiek įmanoma toliau) priešinga puse. Įjunkite dulkių siurbį, kad oras eitų per užsikimšusią dalį priešinga kryptimi.

2 Šviečia dulkių talpos prisipildymo indikatorius.

- Dulkių talpa yra pilna, turite ją ištuštinti ir išvalyti. Išvalykite dulkių talpą ir išvalykite filtro kūgį, HEPA dulkių talpos filtrą ir poroloninį filtrą.

3 Tik specifiniuose modeliuose: šepetyje mažo „turbo“ šepėčio viduje prisivėlę plaukų.

- Išvalykite mažą „turbo“ šepetį. Žr. skyriaus „Valymas“ poskyrį „Mažojo „turbo“ šepėčio valymas“.

Ievads

Apsveicam ar pirkumu un laipni lūdzam Philips! Lai pilnībā izmantotu Philips piedāvātā atbalsta iespējas, reģistrējiet izstrādājumu vietnē www.philips.com/welcome.

Vispārīgs apraksts (Zīm. 1)

- 1 Pārsegs
- 2 Ieslēgšanas/izslēgšanas poga
- 3 Pilna putekļu nodalījuma indikators
- 4 Elektroniska sūkšanas jaudas vadība
- 5 Vāda saritināšanas poga
- 6 Aizmugurējais ritenis
- 7 Šļūtenes savienotājs
- 8 Šļūtenes savienošanas atvere
- 9 Vāka atvēršanas poga
- 10 Rokturis
- 11 Filtrēšanas konuss
- 12 HEPA putekļu nodalījuma filtrs
- 13 Porolona filtrs
- 14 Putekļu nodalījuma rokturis
- 15 Putekļu nodalījums
- 16 Vāka aizslēgs
- 17 Putekļu nodalījuma apakšējais vāks
- 18 Motora aizsargfiltrs
- 19 Grozāmais ritenis
- 20 Modeļa plāksnīte
- 21 Glabāšanas nodalījums
- 22 HEPA izplūdes filtrs
- 23 Paklāja/cietu grīdas segumu iestatījumu uzgaļa slēdzis
- 24 Kombinētais uzgalis
- 25 Novietošanas vieta
- 26 Elektrības vads ar kontaktdakšu
- 27 Izplūdes filtra režģis
- 28 Šaurais uzgalis
- 29 Mazais uzgalis
- 30 Teleskopiskā caurule
- 31 Cietiem grīdas segumiem paredzēts uzgalis (tikai atsevišķiem modeļiem)
- 32 Mazā suka
- 33 Piederumu turētājs
- 34 Šļūtene ar rokturi un sūkšanas jaudas slēdzi
- 35 Mazā turbo suka (tikai atsevišķiem modeļiem)

Svarīgi!

Pirms ierīces lietošanas uzmanīgi izlasiet šo lietošanas pamācību un saglabājiet to, lai vajadzības gadījumā varētu ieskatīties tajā arī turpmāk.

Briesmas

- Nekādā gadījumā nesūciet ūdeni vai kādu citu šķidrums. Nesūciet viegli uzliesmojošas vielas vai pelnus, ja tie nav atdzisuši.

Brīdinājums!

- Pirms ierīces pievienošanas elektrotīklam pārbaudiet, vai uz tās norādītais spriegums atbilst elektrotīkla spriegumam jūsu mājā.

- Nelietojiet ierīci, ja ir bojāts elektrības vads, kontaktdakša vai pati ierīce.
- Ja elektrības vads ir bojāts, tas jānomaina Philips pilnvarota tehniskās apkopes centra darbiniekiem vai līdzīgi kvalificētām personām, lai izvairītos no briesmām.
- Šo ierīci nedrīkst izmantot personas (tai skaitā bērni) ar fiziskiem, maņu vai garīgiem traucējumiem vai ar nepietiekamu pieredzi un zināšanām, kamēr par viņu drošību atbildīgā persona nav viņus īpaši apmācījusi šo ierīci izmantot.
- Jānodrošina, lai ar ierīci nevarētu rotaļāties mazi bērni.
- Nevērsiet šļūteni, cauruli vai kādu citu piederumu pret acīm vai ausīm kā arī nelieciet tos savā mutē, kad tie ir pievienoti ieslēgtam putekļsūcējam.
- Nelietojiet ierīci un mazo turbo suku dzīvnieku kopšanai.
- Pirms ierīces tīrīšanas vai apkopes, kontaktdakšai jābūt izņemtai no rozetes.

Ievērībai

- Neiesūciet lielus priekšmetus, jo tas var nosprostot caurules vai šļūtenes gaisa plūsmu.
- Putekļsūcēju lietojot pelnu, smilšu, kaļķa, cementa putekļu un līdzīgu vielu sūkšanai, putekļu nodalījuma filtru un motora aizsargfiltra poras aizsērēs. Ja pamanīsiet, ka sūkšanas jauda ievērojami samazinās, iztīriet putekļu nodalījuma filtrus un motora aizsargfiltru.
- Vienmēr pirms putekļu nodalījuma vai filtru tīrīšanas un piederumu pievienošanas vai noņemšanas atvienojiet ierīci no elektrotīkla.
- Nekādā gadījumā nelietojiet putekļsūcēju bez motora aizsargfiltra. Pretējā gadījumā var tikt bojāts motors un ierīces darbmūžs var saīsināties.
- Lietojiet tikai ierīces komplektā ietvertu Philips filtrēšanas konusu.
- Trokšņa līmenis: $L_c = 82 \text{ dB(A)}$

Elektromagnētiskie lauki (EML)

Šī Philips ierīce atbilst visiem standartiem saistībā ar elektromagnētiskiem laukiem (EML). Ja rīkojaties atbilstoši un saskaņā ar šajā rokasgrāmatā sniegtajām instrukcijām, ierīce ir droši izmantojama saskaņā ar mūsdienās pieejamajiem zinātniskiem datiem.

Sagatavošana lietošanai

Šļūtene

- 1 Lai pievienotu šļūteni, iespiediet to ierīcē (atskan klikšķis) (Zīm. 2).
- 2 Lai šļūteni atvienotu, nospiediet atbrīvošanas pogas(1) un izvelciet šļūtenes savienotāju no šļūtenes pievienošanas atveres (2). (Zīm. 3)

Teleskopiskā caurule

- 1 Lai pievienotu cauruli pie šļūtenes roktura, šaurāko daļu ievietojiet platākajā daļā un nedaudz pagriežiet (Zīm. 4).
 - Lai cauruli atvienotu, pavelciet to, vienlaikus nedaudz pagriežot.
- 2 Sūkšanas laikā noregulējiet sev ērtāko teleskopiskās caurules garumu. Nospiediet caurules slēdžslēdzi un bīdiet caurules apakšdaļu lejup vai augšup (Zīm. 5).

Kombinētais uzgalis

Kombinēto uzgali varat izmantot paklājam (ar ievilktiem sukās sariem) vai cietām grīdas virsmām (ar izvīzītiem sukās sariem).

- Lai tīrītu cietas grīdas virsmas, ar kāju bīdiet uzgaļa slēdzi, lai izbīdītu birsti no uzgaļa nodalījuma. (Zīm. 6)
- Lai tīrītu paklāju, bīdiet slēdzi uz otru pusi, lai ievilkta sukās uzgali. (Zīm. 7)

Cietiem grīdas segumiem paredzēts uzgalis (tikai atsevišķiem modeļiem)

- Cietiem grīdas segumiem paredzētais uzgalis piemērots cietu grīdas segumu tīrīšanai vieglajā režīmā (Zīm. 8).

Piederumu turētājs

Piederumu turētājā vienlaicīgi var uzglabāt divus piederumus.

- 1** Pievienojiet piederumu turētāju caurulei (1) un pēc tam — šļūteni piederumu turētājam (2) (Zīm. 9).
- 2** Lai uzglabātu piederumus tiem paredzētajā turētājā, uzspiediet tos uz turētāja (Zīm. 10).

Šaurais uzgalis, mazais uzgalis un suku uzgalis

- 1** Pievienojiet uzgali grūti pieejamu vietu tīrīšanai, mazo uzgali vai mazo suku pie šļūtenes roktura vai pie caurules. Lai to izdarītu, ievietojiet rokturi vai cauruli piederumā un nedaudz pagrieziet. (Zīm. 11)
 - Šauro uzgali izmantojiet šauro stūru un grūti pieejamu vietu tīrīšanai.
 - Izmantojiet mazo uzgali nelielu zonu tīrīšanai, piemēram, krēslu un dīvānu tīrīšanai.
 - Izmantojiet mazo suku uzgali datoru, grāmatu plauktu u.tml. vietu tīrīšanai.

Mazā turbo suka (tikai atsevišķiem modeļiem)

Mazā turbo suka ir īpaši piemērota efektīvai dzīvnieku apmatojuma un pūku noņemšanai no mēbelēm un matračiem. Mazajā turbo sukā iestrādātā unikālā suka atdala apmatojumu no materiāla, lai to varētu savākt putekļsūcējā. Mazo turbo suku var piestiprināt pie šļūtenes roktura vai pie teleskopiskās caurules.

- 1** Lai piestiprinātu mazo turbo suku, bīdīet to rokturī vai teleskopiskajā caurulē, vienlaikus nedaudz pagriežot.
- 2** Lai noņemtu mazo turbo suku, izvelciet to no roktura vai teleskopiskās caurules, nedaudz pagriežot.

Ierīces lietošana

Putekļsūcēja lietošana

- Putekļsūcēju var pārmēsāt aiz roktura, kas atrodas ierīces priekšpusē (Zīm. 12).
- 1** Izvelciet elektrības vadu no ierīces un iespraudiet elektrības vada kontaktdakšu sienas kontaktligzdā.
 - 2** Ar pēdu nospiediet ieslēgšanas/izslēgšanas pogu ierīces augšpusē, lai ieslēgtu ierīci. (Zīm. 13)
 - Ja vēlaties uz brīdi pārtraukt darbu, izvirzījumu uz uzgaļa ievietojiet novietošanas vietā, lai droši novietotu cauruli (Zīm. 14).

Sūkšanas jaudas regulēšana

Sūkšanas jaudu var regulēt, izmantojot:

- sūkšanas jaudas slēdzi, kas atrodas uz roktura, vai (Zīm. 15)
- elektronisko sūkšanas jaudas vadību, kas atrodas uz putekļsūcēja (Zīm. 16).

Tīrīšana un kopšana

Pirms ierīces tīrīšanas vai apkopes, kontaktdakšai jābūt izņemtai no rozetes.

Nemazgājiet nevienu no putekļsūcēja daļām trauku mazgājamajā mašīnā. Nepieciešamības gadījumā notīriet daļas ar mitru drāniņu.

- 1** Notīriet ierīci ar mitru drānu.

Putekļu nodalījuma iztukšošana

- Lai nodrošinātu putekļsūcēja optimālu veiktspēju, kad pilna putekļu nodalījuma indikators iedegas, iztukšojiet putekļu nodalījumu un iztīriet filtrēšanas konusu, HEPA putekļu nodalījuma filtru un porolona filtru. (Zīm. 17)

1 Atvienojiet šļūteni no ierīces.

2 Atveriet vāku (Zīm. 18).

3 Izņemiet putekļu nodalījumu no ierīces, izmantojot tā rokturus (Zīm. 19).

4 Turiet putekļu nodalījumu virs atkritumu tvertnes un nospiediet leļup vāka aizslēgu (1), lai atvērtu putekļu nodalījuma apakšējo vāku (2). (Zīm. 20)

5 Iztukšojiet putekļu nodalījumu atkritumu tvertnē (Zīm. 21).

6 Lai izņemtu filtrēšanas konusu, pagrieziet to pretēji pulksteņa rādītāja kustības virzienam (ar bultiņu norādītajā virzienā) un izceliet no putekļu nodalījuma. (Zīm. 22)

7 Lai iztīrītu filtrēšanas konusu, viegli pasītiēt to pret atkritumu tvertnes malu (Zīm. 23).

8 Ievietojiet filtrēšanas konusu atpakaļ putekļu nodalījumā un pagrieziet to pulksteņa rādītāja kustības virzienā (ar bultiņu norādītajā virzienā), lai nostiprinātu (atskan klikšķis) (Zīm. 24).

9 Aizveriet putekļu nodalījuma apakšējo vāku un nostipriniet to, iespīežot tam paredzētajā vietā zem vāka aizslēga (atskan klikšķis) (Zīm. 25).

10 Pavelciet HEPA putekļu nodalījuma filtra aizslēgu, lai atvērtu nodalījumu. (Zīm. 26)

▶ Putekļu nodalījuma atsperveida poga izspīedīs filtru no eņģēm.

11 Skalojiet HEPA putekļu nodalījuma filtra gofrēto pusi karstā, lēni tekošā ūdenī.

- Turiet filtru tā, lai gofrētā puse ir vērstā uz augšu un ūdens plūst paralēli filtra ielocēm. Turiet filtru tādā leņķī, lai ūdens aizskalo ielocēs esošos netīrumus (Zīm. 27).

- Pagrieziet filtru par 180° un ļaujiet ūdenim plūst gar ielocēm pretējā virzienā (Zīm. 28).

- Turpiniet šo procesu, līdz filtrs ir tīrs.

Nekādā gadījumā netīriet HEPA filtru, izmantojot suku (Zīm. 29).

Piezīme. Tīrīšana neatjauno filtra oriģinālo krāsu, bet tā atjauno filtrācijas jaudu.

12 Izņemiet porolona filtru un skalojiet to tekošā ūdenī.

13 Uzmanīgi nokratiet ūdeni no HEPA putekļu nodalījuma filtra virsmas. Pirms ievietot HEPA putekļu nodalījuma filtru un porolona filtru putekļsūcējā, nogaidiet, līdz tie pilnībā nožūst.

14 Ievietojiet porolona filtru atpakaļ putekļu nodalījumā.

15 Lai ievietotu HEPA putekļu nodalījuma filtru atpakaļ putekļu nodalījumā, piespīediet atsperveida pogas lielo izcilni, ievietojiet mazos izcilņus eņģēs (1), tad bīdīet aizslēgu atpakaļ vietā, līdz tas tiek nostiprināts (atskan klikšķis) (2). (Zīm. 30)

16 Ievietojiet putekļu nodalījumu atpakaļ ierīcē (Zīm. 31).

17 Aizveriet vāku (atskan klikšķis) (Zīm. 32).

Piezīme. Vāku nevarēs aizvērt, ja putekļu nodalījums nebūs ievietots.

HEPA izplūdes filtra tīrīšana

Lai nodrošinātu putekļsūcēja optimālu veiktspēju, katru reizi, kad iztukšosiet putekļu nodalījumu, iztīriet arī HEPA izplūdes filtru.

- 1 Lai atvērtu HEPA izplūdes filtra režģi, satveriet cilpas un velciet režģi uz augšu, lai izņemtu to no ierīces (Zīm. 33).
- 2 Izņemiet HEPA izplūdes filtru.
- 3 Skalojiet HEPA izplūdes filtra gofrēto pusi karstā, lēni tekošā ūdenī, kā tas aprakstīts iepriekš sadaļas „HEPA putekļu nodalījuma filtrs un porolona filtrs” 11. un 13. darbībā.
- 4 Ievietojiet sausu HEPA izplūdes filtru atpakaļ ierīcē.
- 5 Lai aizvērtu HEPA izplūdes filtra režģi, vispirms novietojiet izciļņus, kas atrodas režģa augšpusē, vienā līmenī ar ierīces rievām (1). Tad spiediet leju pogas, līdz režģis tiek nostiprināts savā vietā (2) (atskan klikšķis) (Zīm. 34).

Motora aizsargfiltra tīrīšana

Lai nodrošinātu putekļsūcēja optimālu veiktspēju, motora aizsargfiltrs jātīra vismaz reizi gadā.

- 1 Izņemiet putekļu nodalījumu no ierīces, izmantojot tā rokturus.
- 2 Izvelciet filtra turētāju kopā ar motora aizsargfiltru no ierīces. (Zīm. 35)
- 3 Izņemiet motora aizsargfiltru no ierīces. Izpuriniet filtru virs atkritumu tvertnes, lai to iztīrītu.
- 4 Ievietojiet filtru turētājā un iebīdīet turētāju atpakaļ ierīcē.
- 5 Ievietojiet putekļu nodalījumu atpakaļ ierīcē.

Mazās turbo sukas tīrīšana

Lai tīrītu mazajā turbo sukā iestrādāto suku, rīkojieties, kā aprakstīts turpmāk.

- 1 Grieziet mazajā turbo sukā iestrādāto suku, līdz tās griešanas rēva ir vērsta pret jums. Izmantojiet šķēres, lai nogrieztu matus, diegus utt., kas saķērušies ap suku. (Zīm. 36)
- 2 Noņemiet pūkas, matus un citus netīrumus no sukas.

Rezerves daļas

Pirms ierīces tīrīšanas vai apkopes, kontaktdakšai jābūt izņemtai no rozetes.

Filtru maiņa

HEPA putekļu nodalījuma filtrs un HEPA izplūdes filtrs ir jānomaina ik pēc 12 mēnešiem.

HEPA filtri

- Lai izņemtu veco filtru un ievietotu jaunu, ievērojiet nodaļā „Tīrīšana un apkope” aprakstītos filtru izņemšanas un ievietošanas norādījumus.

Filtru un piederumu pasūtīšana

- HEPA izplūdes filtru modeļa numurs ir FC8070.
- Putekļu nodalījuma filtru (HEPA un porolona) modeļa numurs ir FC8071.

Uzglabāšana

- 1 Izslēdziet ierīci un izvelciet elektrības vada kontaktdakšu no sienas kontaktligzdas.
- 2 Nospiediet vada saritināšanas pogu, lai saritinātu elektrības vadu (Zīm. 37).
- 3 Novietojiet ierīci stateniskā stāvoklī. Lai ierīcei pievienotu uzgali, ievietojiet izvirkājumu uz uzgaļa tā glabāšanas vietā.

Piezīme. Lai nodrošinātu stabili teleskopiskās caurules novietošanu, noregulējiet cauruli īsākajā garumā.

Vide

- Pēc ierīces darbmūža beigām neizmetiet to kopā ar sadzīves atkritumiem, bet nododiet oficiālā savākšanas punktā pārstrādei. Tādā veidā palīdzēsiet saudzēt vidi (Zīm. 38).

Garantija un tehniskā apkope

Ja nepieciešama apkope, informācija vai palīdzība, apmeklējiet Philips tīmekļa vietni www.philips.com vai sazinieties ar Philips klientu apkalpošanas centru savā valstī. Tā tālruna numurs norādīts pasaules garantijas brošūrā. Ja jūsu valstī nav klientu apkalpošanas centra, griezieties pie vietējā Philips preču izplatītāja.

Traucējummeklēšana

1 Sūkšanas jauda nav pietiekama

- iespējams, putekļu nodalījums ir pilns.

Ja nepieciešams, iztukšojiet putekļu nodalījumu.

- iespējams, filtrus ir jātīra vai jānomaina.

Ja nepieciešams, iztīriet vai nomainiet filtrus.

- iespējams, sūkšanas jaudas slēdzis uz roktura ir atvērts.

Noslēdziet slēdzi.

- iespējams, elektroniskajai sūkšanas jaudas vadībai ir iestatīts zemas jaudas iestatījums.

Iestatiet vadību jaudīgākā iestatījumā.

- iespējams, uzgalis, caurule un šļūtene ir aizsprostota. (Zīm. 39)

Lai iztīrītu aizsprostojumu, atvienojiet nosprostoto detaļu un pievienojiet to (pēc iespējas) otrādi.

Ieslēdziet putekļsūcēju, lai gaisa plūsma izsūktu aizsprostojumu radījušos materiālus pretējā virzienā.

2 Iedegas pilna putekļu nodalījuma indikators.

- Putekļu nodalījums ir pilns, un tas ir jānoņem un jāiztīra. Iztukšojiet putekļu nodalījumu un iztīriet filtrēšanas konusu, putekļu nodalījuma filtru un porolona filtru.

3 Tikai atsevišķiem modeļiem: ap mazajā turbo sukā esošo suku aptinas apmatojums.

- Tādēļ mazā turbo suka ir jātīra. Skatiet sadaļas „Mazās turbo sukas tīršana” nodaļu „Tīršana”.

Wprowadzenie

Gratulujemy zakupu i witamy wśród użytkowników produktów Philips! Aby w pełni skorzystać z oferowanej przez firmę Philips pomocy, zarejestruj swój produkt na stronie www.philips.com/welcome.

Opis ogólny (rys. 1)

- 1 Pokrywa
- 2 Włącznik
- 3 Wskaźnik pełnego pojemnika na kurz
- 4 Elektroniczna regulacja mocy ssania
- 5 Przycisk zwijania przewodu sieciowego
- 6 Kółko tylne
- 7 Złączka węża
- 8 Otwór złączki węża
- 9 Zacisk zwalnający pokrywę
- 10 Uchwyt
- 11 Stożek filtra
- 12 Filtr HEPA pojemnika na kurz
- 13 Filtr piany
- 14 Uchwyt na pojemnik na kurz
- 15 Pojemnik na kurz
- 16 Zatrask pokrywy
- 17 Dolna pokrywa pojemnika na kurz
- 18 Filtr ochronny silnika
- 19 Kółko obrotowe
- 20 Tabliczka znamionowa
- 21 Szczelina do przechowywania
- 22 Filtr wylotowy HEPA
- 23 Przełącznik nasadki do ustawień na dywany/twarde podłogi
- 24 Nasadka uniwersalna
- 25 Szczelina mocująca
- 26 Przewód sieciowy z wtyczką
- 27 Kratka filtra wylotowego
- 28 Szczelinówka
- 29 Nasadka mała
- 30 Rura teleskopowa
- 31 Nasadka do twardych podłóg (tylko wybrane modele)
- 32 Szczotka mała
- 33 Uchwyt na akcesoria
- 34 Wąż z uchwytem i suwakiem mocy ssania
- 35 Mini-turboszczotka (tylko wybrane modele)

Ważne

Przed rozpoczęciem korzystania z urządzenia zapoznaj się dokładnie z jego instrukcją obsługi. Instrukcję warto też zachować na przyszłość.

Niebezpieczeństwo

- Nie wolno używać urządzenia do zasysania wody ani innych płynów. Nie wolno też zasysać gorącego popiołu.

Ostrzeżenie

- Przed podłączeniem urządzenia upewnij się, że napięcie podane na urządzeniu jest zgodne z napięciem w sieci elektrycznej.

- Nie używaj urządzenia, jeśli uszkodzona jest wtyczka lub samo urządzenie.
- Ze względów bezpieczeństwa wymianę uszkodzonego przewodu sieciowego należy zlecić autoryzowanemu centrum serwisowemu firmy Philips lub odpowiednio wykwalifikowanej osobie.
- Urządzenie nie jest przeznaczone do użytku przez osoby (w tym dzieci) o ograniczonych zdolnościach fizycznych, sensorycznych lub umysłowych, a także nieposiadające wiedzy lub doświadczenia w użytkowaniu tego typu urządzeń, chyba że będą one nadzorowane lub zostaną poinstruowane na temat korzystania z tego urządzenia przez opiekuna.
- Nie pozwalaj dzieciom bawić się urządzeniem.
- Nie kieruj węża, rury ani żadnego z pozostałych akcesoriów w stronę oczu lub uszu, ani też nie wkładaj ich do ust, jeśli podłączone są do włączonego odkurzacza.
- Nie używaj urządzenia ani mini-turboszczotki do czyszczenia zwierząt.
- Przed przystąpieniem do czyszczenia lub konserwacji urządzenia należy wyjąć wtyczkę z gniazdka elektrycznego.

Uwaga

- Zasypanie dużych przedmiotów może spowodować zatkanie rury lub węża.
- Kiedy używasz urządzenia do odkurzania popiołu, drobnego piasku, wapna, cementu i podobnych substancji, pory filtra pojemnika na kurz oraz filtra ochronnego silnika mogą zostać zatkane. Gdy zauważysz znaczny spadek mocy ssania, przeczyszć te filtry.
- Zawsze pamiętaj o wyjęciu wtyczki urządzenia z gniazdka elektrycznego przed przystąpieniem do opróżnienia pojemnika na kurz, czyszczenia filtrów oraz montażu lub zdejmowania akcesoriów.
- Nigdy nie włączaj urządzenia bez filtra ochronnego silnika. W przeciwnym wypadku może dojść do uszkodzenia silnika i skrócenia okresu eksploatacji urządzenia.
- Używaj tylko stożka filtra firmy Philips dołączonego do urządzenia.
- Poziom hałasu: $L_c = 82$ dB (A).

Pola elektromagnetyczne (EMF)

To urządzenie firmy Philips spełnia wszystkie normy dotyczące pól elektromagnetycznych. Jeśli użytkownik odpowiednio się z nim obchodzi i używa go zgodnie z zaleceniami zawartymi w instrukcji obsługi, urządzenie jest bezpieczne w użytkowaniu, co potwierdzają wyniki aktualnych badań naukowych.

Przygotowanie do użycia

Waż

- 1** Aby podłączyć waży, wciśnij go do urządzenia (usłyszysz „kliknięcie”) (rys. 2).
- 2** Aby odłączyć waży, naciśnij przyciski zwalniania (1) i wyciągnij złączkę węża z otworu (2). (rys. 3)

Rura teleskopowa

- 1** Aby połączyć rurę z uchwytem węża, włóż końcówkę węższą w szerszą, jednocześnie lekko ją obracając (rys. 4).
 - Aby odłączyć rurę, pociągnij ją i lekko ją obróć.
- 2** Ustaw najwygodniejszą do odkurzania długość rury teleskopowej. Naciśnij suwak na rurze i wypchnij lub wyciągnij część rury znajdującą się na dole (rys. 5).

Nasadka uniwersalna

Nasadka uniwersalna służy do odkurzania dywanów (pasek szczotki schowany) lub twardych podłóg (pasek szczotki wysunięty).

- Aby odkurzać twarde podłogi, naciśnij stopą przełącznik znajdujący się na górze nasadki uniwersalnej, tak aby pasek szczotki wysunął się z jej obudowy. (rys. 6)

- Aby odkurzać dywany, naciśnij przełącznik po drugiej stronie, tak aby pasek szczotki schował się z powrotem w obudowie nasadki. (rys. 7)

Nasadka do twardych podłóg (tylko wybrane modele)

- Nasadka do twardych podłóg umożliwia ich delikatne czyszczenie (rys. 8).

Uchwyt na akcesoria

W uchwycie na akcesoria można przechowywać jednocześnie dwa akcesoria.

- 1** Połącz uchwyt na akcesoria z rurą (1), a następnie podłącz wąż do uchwytu na akcesoria (2) (rys. 9).
- 2** Aby przechować akcesoria w uchwycie, wepchnij je do uchwytu (rys. 10).

Szczelinówka, mała nasadka i nasadka szczotki

- 1** Podłącz szczelinówkę, małą nasadkę lub małą szczotkę bezpośrednio do uchwytu węża lub do rury. Aby to zrobić, włóż uchwyt lub rurę teleskopową do akcesorium, lekko ją obracając. (rys. 11)
 - Szczelinówka służy do odkurzania narożników i innych trudno dostępnych miejsc.
 - Małej nasadki można używać do odkurzania niewielkich powierzchni, np. siedzisk krzeseł i kanap.
 - Mała szczotka służy do czyszczenia komputerów, pótek na książki itp.

Mini-turboszczotka (tylko wybrane modele)

Mini-turboszczotka została opracowana tak, aby skutecznie zbierać sierść zwierząt i kłaczki kurzu z mebli i materaców. Wyjątkowa szczotka umieszczona w jej wnętrzu odkleja włosy z tkanin, umożliwiając zebranie ich przez odkurzacza. Mini-turboszczotkę można podłączyć do uchwytu węża lub rury teleskopowej.

- 1** Aby podłączyć mini-turboszczotkę, umieść ją w uchwycie lub w rurze teleskopowej, lekko ją obracając.
- 2** Aby odłączyć mini-turboszczotkę, wyciągnij ją z uchwytu lub z rury teleskopowej, lekko ją obracając.

Zasady używania

Odkurzanie

- Odkurzacza można przemieścić, trzymając uchwyt z przodu urządzenia (rys. 12).
- 1** Wyciągnij przewód sieciowy z odkurzacza i włóż jego wtyczkę do gniazdka elektrycznego.
 - 2** Naciśnij stopą wyłącznik znajdujący się na górnej części urządzenia, aby włączyć urządzenie. (rys. 13)
 - W przypadku przerwy w odkurzaniu rurę można ustawić w wygodnym położeniu, wsuwając krawędź mocującą na nasadce w szczelinę mocującą (rys. 14).

Regulacja mocy ssania

Do regulacji mocy ssania służy:

- suwak mocy ssania na uchwycie, (rys. 15)
- elektroniczne sterowanie mocą ssania na odkurzaczu (rys. 16).

Czyszczenie i konserwacja

Przed przystąpieniem do czyszczenia lub konserwacji urządzenia należy wyjąć wtyczkę z gniazdka elektrycznego.

Nie wolno czyścić żadnych części odkurzacza w zmywarce. W razie potrzeby można je wyczyścić wilgotną szmatką.

1 Wyczyść urządzenie zwilżoną szmatką.

Opróżnianie pojemnika na kurz

- Aby zapewnić jak najlepsze działanie urządzenia, opróżnij pojemnik na kurz i wyczyść stożek filtra, filtr HEPA pojemnika na kurz i filtr piany po włączeniu wskaźnika pojemnika na kurz. (rys. 17)

1 Odłącz wąż od urządzenia.

2 Otwórz pokrywę (rys. 18).

3 Wyjmij pojemnik na kurz z urządzenia, trzymając za uchwyt (rys. 19).

4 Trzymaj pojemnik na kurz nad koszem na śmieci i dociśnij zatrzask pokryw (1), aby otworzyć dolną pokrywę pojemnika (2). (rys. 20)

5 Wysyp zawartość pojemnika na kurz do kosza (rys. 21).

6 Aby zdemontować stożek filtra, obróć go w lewo (kierunek oznaczony strzałką) i wyciągnij z pojemnika na kurz. (rys. 22)

7 Aby wyczyścić stożek filtra, wytrzep go delikatnie o bok kosza na śmieci (rys. 23).

8 Zamontuj stożek filtra w pojemniku na kurz i obróć go w prawo (kierunek oznaczony strzałką), aby zablokować go na swoim miejscu (usłyszysz „kliknięcie”) (rys. 24).

9 Zamknij dolną pokrywę pojemnika na kurz i zablokuj ją, wsuwając za zatrzask pokryw (usłyszysz „kliknięcie”) (rys. 25).

10 Pociągnij zatrzask pojemnika na kurz HEPA, aby go otworzyć. (rys. 26)

- ▶ Sprężynowy przycisk znajdujący się na pojemniku powoduje wypchnięcie filtra z zawiasów.

11 Opłucz pofałdowaną stronę filtra HEPA pojemnika na kurz pod gorącą, bieżącą wodą.

- Trzymaj filtr pofałdowaną stroną skierowaną w górę w taki sposób, aby woda spływała wzdłuż pofałdowań. Trzymaj filtr pod takim kątem, aby spływająca woda wymyła brud zalegający wewnątrz pofałdowań (rys. 27).
- Obróć filtr o 180° w taki sposób, aby woda spływała wzdłuż pofałdowań w przeciwnym kierunku (rys. 28).
- Kontynuuj tę czynność aż do wyczyszczenia filtra.

Nigdy nie czyść filtra HEPA za pomocą szczoteczki (rys. 29).

Uwaga: Czyszczenie nie przywraca oryginalnego koloru filtra, ale sprawia, że filtr odzyskuje moc filtrowania.

12 Wyjmij filtr piany i opłucz go pod bieżącą wodą.

13 Ostrożnie wytrząśnij wodę z powierzchni filtra HEPA pojemnika na kurz. Pozostaw filtr HEPA do zupełnego wyschnięcia przed ponownym umieszczeniem go w odkurzaczu.

14 Umieść filtr piany z powrotem w pojemniku na kurz.

15 Aby włożyć filtr HEPA pojemnika kurz z powrotem do pojemnika, nasuń duży występ na przycisk sprężynowy, włóż małe występy w zawiasy (1), a następnie dociśnij zatrzask aż do jego zablokowania (usłyszysz „kliknięcie”) (2). (rys. 30)

16 Włóż pojemnik na kurz z powrotem do urządzenia (rys. 31).

17 Zamknij pokrywę (usłyszysz „kliknięcie”) (rys. 32).

Uwaga: Nie można zamknąć pokrywy, jeśli nie został włożony żaden pojemnik na kurz.

Czyszczenie filtra wylotowego HEPA

Aby zachować optymalną pracę urządzenia, należy czyścić filtr HEPA przy każdym opróżnieniu pojemnika na kurz.

- 1** Aby otworzyć kratkę filtra wylotowego HEPA, chwyć przyciski zwalniające i wyciągnij ją z urządzenia (rys. 33).
- 2** Wyjmij filtr wylotowy HEPA.
- 3** Opłucz pożądaną stronę filtra HEPA pod gorącą, bieżącą wodą w sposób opisany w kroku 11 i 13 części „Opróżnianie pojemnika na kurz”.
- 4** Włóż suchy filtr wylotowy HEPA z powrotem do urządzenia.
- 5** Aby zamknąć kratkę filtra wylotowego HEPA, ustaw występy górnej części kratki w jednej linii z gniazdami urządzenia (1). Następnie wciśnij przyciski zwalniające, aż kratka zostanie zablokowana w swoim miejscu (2) (usłyszysz „kliknięcie”) (rys. 34).

Czyszczenie filtra ochronnego silnika

Aby zachować optymalną pracę urządzenia, filtr ochronny silnika należy czyścić przynajmniej raz w roku.

- 1** Wyjmij pojemnik na kurz z urządzenia, trzymając za uchwyt.
- 2** Wsuń uchwyt wraz z filtrem ochronnym silnika z urządzenia. (rys. 35)
- 3** Wyjmij z uchwytu filtr ochronny silnika i wyczyść go, potrząsając nim nad koszem na śmieci.
- 4** Zamontuj filtr w uchwycie i wsuń uchwyt filtra do urządzenia.
- 5** Włóż pojemnik na kurz z powrotem do urządzenia.

Czyszczenie mini-turboszczotki

Aby wyczyścić szczotkę wewnątrz mini-turboszczotki, wykonaj poniższe czynności.

- 1** Obracaj szczotkę wewnątrz mini-turboszczotki, dopóki rowek na nożyczki nie znajdzie się naprzeciw Ciebie. Za pomocą nożyczek odetnij włosy, nitki itp., które nagromadziły się wokół szczotki. (rys. 36)
- 2** Usuń kłaczki kurzu, włosy i inne zabrudzenia ze szczotki.

Wymiana

Przed przystąpieniem do czyszczenia lub konserwacji urządzenia należy wyjąć wtyczkę z gniazdka elektrycznego.

Wymiana filtrów

Wymieniaj filtr pojemnika na kurz HEPA oraz filtr wylotowy HEPA co 12 miesięcy.

Filtry HEPA

- Aby wyjąć stary filtr i umieścić w uchwycie nowy filtr, postępuj zgodnie z instrukcjami dotyczącymi usuwania i umieszczania filtrów zawartymi w rozdziale „Czyszczenie i konserwacja”.

Zamawianie filtrów i akcesoriów

- Filtry wylotowe HEPA mają numer katalogowy FC8070.
- Filtry pojemnika na kurz (HEPA i piany) mają numer katalogowy FC8071.

Przechowywanie

- 1 Wyłącz urządzenie i wyjmij jego wtyczkę z gniazdka elektrycznego.
- 2 Naciśnij przycisk zwijania przewodu sieciowego, aby zwinąć przewód (rys. 37).
- 3 Ustaw urządzenie w pozycji pionowej. Aby przymocować nasadkę do urządzenia, wsuń krawędź mocującą na nasadce w szczelinę do przechowywania.

Uwaga: Aby zapewnić stabilne przechowywanie rury teleskopowej, maksymalnie skróć jej długość.

Ochrona środowiska

- Zużytego urządzenia nie należy wyrzucać wraz z normalnymi odpadami gospodarstwa domowego — należy oddać je do punktu zbiórki surowców wtórnych w celu utylizacji. Stosowanie się do tego zalecenia pomaga w ochronie środowiska (rys. 38).

Gwarancja i serwis

W razie konieczności naprawy oraz w przypadku jakichkolwiek pytań lub problemów prosimy odwiedzić naszą stronę internetową www.philips.com lub skontaktować się z Centrum Obsługi Klienta firmy Philips. Numer telefonu znajduje się na ulotce gwarancyjnej. Jeśli w Państwa kraju zamieszkania nie ma takiego centrum, o pomoc należy zwrócić się do sprzedawcy produktów firmy Philips.

Rozwiązywanie problemów

1 Moc ssania jest niewystarczająca.

- Być może pojemnik na kurz jest pełny.

W razie potrzeby opróżnij pojemnik na kurz.

- Być może zachodzi potrzeba wyczyszczenia lub wymiany filtrów.

W razie potrzeby wyczyść lub wymień filtry.

- Być może suwak mocy ssania na uchwycie jest otwarty.

Zamknij suwak.

- Być może wybrano niskie ustawienie elektronicznej regulacji mocy ssania.

Wybierz ustawienie większej mocy ssania.

- Być może nasadka, rura lub wąż są zatkane. (rys. 39)

Aby usunąć zator, odłącz zapchany element i (jeśli to możliwe) podłącz go odwrotną stroną. Włącz odkurzacz w celu wydmuchania zatykającego przedmiotu.

2 Wskaźnik napełnienia pojemnika na kurz jest włączony.

- Pojemnik na kurz jest pełny – należy go opróżnić i wyczyścić. Opróżnij pojemnik na kurz i wyczyść stożek filtra, filtr pojemnika na kurz HEPA oraz filtr piany.

3 Tylko wybrane modele: włosy gromadzą się wokół szczotki znajdującej się wewnątrz mini-turboszczotki.

- Wyczyść mini-turboszczotkę. Patrz rozdział „Czyszczenie”, część „Czyszczenie mini-turboszczotki”.

Introducere

Felicitări pentru achiziție și bun venit la Philips! Pentru a beneficia pe deplin de asistența oferită de Philips, înregistrați-vă produsul la www.philips.com/welcome.

Descriere generală (fig. 1)

- 1 Husă
- 2 Butonul Pornit/Oprit
- 3 Indicator compartiment pentru praf plin
- 4 Control electronic pentru puterea de aspirare
- 5 Butonul pentru rularea cablului
- 6 Roata posterioară
- 7 Conectorul pentru furtun
- 8 Orificiul pentru cuplarea furtunului
- 9 Siguranță pentru capac
- 10 Mâner
- 11 Filtru conic
- 12 Filtru HEPA al compartimentului pentru praf
- 13 Filtru pt. spumă
- 14 Mânerul compartimentului pentru praf
- 15 Compartiment pentru praf
- 16 Siguranța capacului
- 17 Capacul posterior al compartimentului pentru praf
- 18 Filtrul de protecție a motorului
- 19 Roata pivotantă
- 20 Plăcuța cu date de fabricație
- 21 Fantă pentru depozitare
- 22 Filtru de evacuare HEPA
- 23 Comutator pentru covor/parchet
- 24 Accesoriul mixt
- 25 Elementul de cuplare pentru depozitare
- 26 Cablu de alimentare cu ștecher
- 27 Grila filtrului de evacuare
- 28 Accesoriu pentru spații înguste
- 29 Cap de aspirare mic
- 30 Tub telescopic
- 31 Cap de aspirare pentru podele dure (doar anumite modele)
- 32 Peria mică
- 33 Suport pentru accesoriu
- 34 Furtun cu mâner și comutator pentru puterea de aspirare
- 35 Perie mini turbo (doar anumite modele)

Important

Citiți cu atenție acest manual de utilizare și păstrați-l pentru consultare ulterioară.

Pericol

- Nu utilizați aparatul pentru a aspira apă sau alte lichide. Nu aspirați niciodată substanțe inflamabile sau scrum, înainte ca acestea să se fi răcit.

Avertisment

- Înainte de a conecta aparatul, verificați dacă tensiunea indicată pe aparat corespunde tensiunii de alimentare locale.
- Nu utilizați aparatul dacă este deteriorat cablul de alimentare, ștecherul sau chiar aparatul.

- În cazul în care cablul de alimentare este deteriorat, acesta trebuie înlocuit întotdeauna de Philips, de un centru de service autorizat de Philips sau de personal calificat în domeniu, pentru a evita orice accident.
- Acest aparat nu trebuie utilizat de către persoane (inclusiv copiii) care au capacități fizice, mentale sau senzoriale reduse sau sunt lipsite de experiență și cunoștințe, cu excepția cazului în care sunt supravegheați sau instruiți cu privire la utilizarea aparatului de către o persoană responsabilă pentru siguranța lor.
- Copiii trebuie supravegheați pentru a nu se juca cu aparatul.
- Nu îndreptați furtunul, tija sau orice alt accesoriu către ochi sau urechi, și nu îl introduceți în gură când este conectat la aspirator și acesta este pornit.
- Nu utilizați aparatul și peria mini-turbo pe animale de companie.
- Ștecherul trebuie scos din priză înainte de a curăța sau efectua lucrări de întreținere a aparatului.

Precauție

- Nu aspirați obiecte de dimensiuni mari, întrucât acestea pot bloca trecerea aerului prin tub sau furtun.
- Atunci când utilizați aspiratorul pentru a aspira scrum, nisip fin, var nestins, praf de ciment și alte substanțe similare, porii filtrelor compartimentului pentru praf și ai filtrului de protecție a motorului se înfundă. În cazul în care observați o scădere considerabilă a puterii de aspirare, curățați filtrele compartimentului pentru praf și filtrul de protecție a motorului.
- Scoateți întotdeauna aparatul din priză înainte de a goli compartimentul pentru praf, de a curăța filtrele și de a asambla sau dezasambla accesorii.
- Nu folosiți niciodată aparatul fără filtrul de protecție pentru motor. Aceasta poate duce la deteriorarea motorului și poate scurta durata de funcționare a aparatului.
- Utilizați numai filtrul conic Philips livrat cu aparatul.
- Nivel de zgomot: Lc = 82 dB(A).

Câmpuri electromagnetice (EMF)

Acest aparat Philips respectă toate standardele referitoare la câmpuri electromagnetice (EMF). Dacă este manevrat corespunzător și în conformitate cu instrucțiunile din acest manual, aparatul este sigur conform dovezilor științifice disponibile în prezent.

Pregătirea pentru utilizare

Furtun

- 1 Pentru a conecta furtunul, apăsați-l în aparat ('clic') (fig. 2).
- 2 Pentru a deconecta furtunul, apăsați butoanele de deblocare (1) și scoateți conectorul furtunului din orificiu (2). (fig. 3)

Tub telescopic

- 1 Pentru a conecta tubul pe mânerul furtunului, introduceți capătul îngust în cel mai larg, răsucind puțin (fig. 4).
 - Pentru a deconecta tubul, trageți răsucind puțin.
- 2 Ajustați tubul telescopic la dimensiunea cea mai comodă pentru aspirare. Apăsați comutatorul de pe tub și împingeți segmentul inferior al tubului în jos sau trageți de acesta în sus (fig. 5).

Accesorii mixte

- Puteți utiliza accesoriul mixt pe covor (cu peria retrasă) sau pe podele dure (cu peria desfăcută).
- Pentru a curăța podele dure, apăsați cu piciorul comutatorul de pe accesoriul mixt pentru a scoate peria din carcasa accesoriului. (fig. 6)
 - Pentru a curăța covoare, apăsați comutatorul în partea opusă pentru a retrage peria în carcasă. (fig. 7)

Cap de aspirare pentru podele dure (doar anumite modele)

- Capul de aspirare pentru podele dure este conceput pentru curățarea delicată a podelelor dure (fig. 8).

Suport pentru accesorii

Puteți depozita două accesorii simultan în suportul pentru accesorii.

- 1 Conectați suportul pentru accesorii la tub (1) și apoi conectați furtunul la suportul pentru accesorii (2) (fig. 9).
- 2 Pentru a depozita accesoriile în suport, apăsați-le pe suport (fig. 10).

Accesorii pentru spații înguste, capul de aspirare mic și accesoriul cu perie

- 1 Conectați accesoriul pentru spații înguste, capul de aspirare mic peria mică la mânerul furtunului sau la tub. Pentru aceasta, introduceți mânerul sau tubul în accesoriu, răsucind puțin. (fig. 11)
 - Utilizați accesoriul pentru spații înguste pentru a curăța colțuri înguste sau locuri greu accesibile.
 - Utilizați capul de aspirare mic pentru a curăța suprafețe mici, de exemplu pentru scaune și canapele.
 - Utilizați peria mică pentru a curăța calculatoare, rafturi cu cărți etc.

Perie mini turbo (doar anumite modele)

Peria mini turbo este special concepută pentru strângerea eficientă a părului de animale și a scamelor de pe mobile și saltele. Peria unică din interiorul periei mini turbo desprinde firele de păr de pe material pentru a putea fi colectate de aspirator: Peria mini turbo poate fi montată pe mânerul furtunului sau pe tubul telescopic.

- 1 Pentru a atașa peria mini turbo, introduceți-o în mâner sau în tubul telescopic, răsucind puțin.
- 2 Pentru a demonta peria mini turbo, trageți-o din mâner sau din tubul telescopic, răsucind puțin.

Utilizarea aparatului

Aspirarea

- Puteți transporta aspiratorul ținându-l de mânerul aflat în partea frontală a aparatului (fig. 12).
- 1 Trageți cablul de alimentare din aparat și introduceți ștecherul în priză.
 - 2 Apăsați cu piciorul butonul Pornit/Oprit din partea superioară a aparatului pentru a-l porni. (fig. 13)
 - Dacă doriți să luați o pauză, introduceți pintenul de pe marginea capului de aspirare în slotul de fixare, pentru a fixa tubul într-o poziție convenabilă (fig. 14).

Reglarea puterii de aspirare

Puteți ajusta puterea de aspirare cu:

- comutatorul pentru puterea de aspirare de pe mâner (fig. 15).
- controlul electronic pentru puterea de aspirare de pe aspirator (fig. 16).

Curățare și întreținere

Ștecherul trebuie scos din priză înainte de a curăța sau efectua lucrări de întreținere a aparatului.

Nu curățați componente ale aspiratorului în mașina de spălat vase. Dacă este necesar, curățați componentele cu o cârpă umedă.

- 1 Curățați aparatul cu o cârpă uscată.

Golirea compartimentului pentru praf

- Pentru o performanță optimă, goliți compartimentul pentru praf și curățați filtrul conic, filtrul HEPA al compartimentului pentru praf și filtrul pentru spumă atunci când indicatorul de compartiment pentru praf plin se aprinde. (fig. 17)

- 1** Deconectați furtunul de la aparat.
- 2** Deschideți capacul (fig. 18).
- 3** Ridicați compartimentul pentru praf din aparat de mâner (fig. 19).
- 4** Țineți compartimentul pentru praf deasupra unui coș de gunoi și apăsați în jos siguranța capacului (1) pentru a deschide capacul posterior al compartimentului pentru praf (2). (fig. 20)
- 5** Goliți compartimentul pentru praf într-un coș de gunoi (fig. 21).
- 6** Pentru a îndepărta filtrul conic, rotiți-l în sens antiorar în direcția marcată de săgeată și ridicați-l din compartimentul pentru praf. (fig. 22)
- 7** Pentru a curăța filtrul conic, loviți-l ușor de coșul de gunoi (fig. 23).
- 8** Introduceți filtrul conic înapoi în compartimentul pentru praf și rotiți-l în sens orar în direcția marcată de săgeată pentru a-l bloca ('clic') (fig. 24).
- 9** Închideți capacul posterior al compartimentului pentru praf și blocați-l împingându-l înapoi în spatele siguranței capacului ('clic') (fig. 25).
- 10** Trageți siguranța filtrului HEPA al compartimentului pentru praf pentru a-l deschide. (fig. 26)
 ▶ Butonul cu arc de pe compartimentul pentru praf împinge filtrul din balamale.
- 11** Clătiți partea cutată a filtrului HEPA al compartimentului pentru praf sub jet slab de apă fierbinte.
 - Țineți filtrul cu suprafața cutată în sus astfel încât apa să curgă paralel cu cutele. Țineți filtrul într-un unghi din care apa să poată spăla murdăria dintre cute (fig. 27).
 - Întoarceți filtrul cu 180° și lăsați apa să curgă peste cute în direcție opusă (fig. 28).
 - Continuați acest proces până ce filtrul este curat.

Nu curățați niciodată filtrul HEPA cu o perie (fig. 29).

Notă: Curățarea nu readuce culoarea originală a filtrului, dar îi reface puterea de filtrare.

- 12** Îndepărtați filtrul pentru spumă și clătiți-l la robinet.
- 13** Scuturați cu atenție apa de pe suprafața filtrului HEPA al compartimentului pentru praf. Lăsați filtrul HEPA al compartimentului pentru praf și filtrul pentru spumă să se usuce complet înainte de a le așeza la loc în aspirator.
- 14** Așezați filtrul pentru spumă înapoi în compartimentul pentru praf.
- 15** Pentru a așeza filtrul HEPA al compartimentului pentru praf înapoi în compartiment, apăsați toarta mare pe butonul cu arc, introduceți toartele mici în balamale (1) și apăsați siguranța până când se blochează ('clic') (2). (fig. 30)
- 16** Așezați compartimentul pentru praf înapoi în aparat (fig. 31).
- 17** Închideți capacul ('clic') (fig. 32).

Notă: Nu puteți închide capacul dacă nu a fost așezat compartimentul pentru praf.

Curățarea filtrului de evacuare HEPA

Pentru a menține o performanță optimă, curățați filtrul de evacuare HEPA de fiecare dată când goliți compartimentul pentru praf.

- 1 Pentru a deschide grila filtrului de evacuare HEPA, apucați siguranțele și trageți grila în sus pentru a o scoate din aparat (fig. 33).
- 2 Îndepărtați filtrul de evacuare HEPA.
- 3 Spălați suprafața cutată a filtrului de evacuare HEPA sub un robinet cu apă caldă cu presiune redusă după cum este descris la pașii 11 și 13 din secțiunea 'Golirea compartimentului pentru praf' de mai sus.
- 4 Așezați filtrul de evacuare HEPA uscat înapoi în aparat.
- 5 Pentru a închide grila filtrului de evacuare HEPA, aliniați mai întâi toartele de deasupra grilei cu fantele din aparat (1). Apoi apăsați toartele în jos până când grila se blochează (2) ('clic') (fig. 34).

Curățarea filtrului de protecție a motorului

Pentru a menține o performanță optimă, curățați filtrul de protecție a motorului cel puțin o dată pe an.

- 1 Ridicați compartimentul pentru praf din aparat de mâner.
- 2 Trageți suportul filtrului cu filtrul de protecție a motorului din aparat. (fig. 35)
- 3 Scoateți filtrul de protecție al motorului din suport. Scuturați filtrul deasupra coșului de gunoi pentru a-l curăța.
- 4 Puneți filtrul în suport și glisați suportul înapoi în aparat.
- 5 Așezați compartimentul pentru praf înapoi în aparat.

Curățarea periei mini turbo

Pentru a curăța peria din interiorul periei mini turbo, urmați pașii de mai jos.

- 1 Rotiți peria din interiorul periei mini turbo până când creștătura pentru tăiere este orientată spre dvs. Utilizați o foarfecă pentru a tăia firele de păr, ață etc. strânse în jurul periei rotative. (fig. 36)
- 2 Îndepărtați scamele, părul și praful de pe perie.

Înlocuirea

Ștecherul trebuie scos din priză înainte de a curăța sau efectua lucrări de întreținere a aparatului.

Înlocuirea filtrelor

Înlocuiți filtrul compartimentului pentru praf HEPA și filtrul de evacuare HEPA la fiecare 12 luni.

Filtrele HEPA

- Pentru a îndepărta filtrul vechi și a așeza filtrul nou, urmați instrucțiunile pentru îndepărtarea și așezarea filtrelor din capitolul 'Curățare și întreținere'.

Comandarea filtrelor și a accesoriilor

- Filtrele de evacuare HEPA sunt disponibile cu numărul de model FC8070.
- Filtrele compartimentului pentru praf (HEPA și spumă) sunt disponibile cu numărul de model FC8071.

Depozitarea

- 1 Oprii aparatul și scoateți ștecherul din priză.
- 2 Apăsăți butonul de rulare a cablului pentru a rula cablul (fig. 37).
- 3 Puneți aparatul în poziție verticală. Pentru a atașa accesoriul la aparat, introduceți pintelul de pe marginea accesoriului în slotul de fixare.

Notă: Pentru a vă asigura că tubul telescopic a fost depozitat stabil, reglați lungimea tubului la minim.

Protecția mediului

- Nu aruncați aparatul împreună cu gunoiul menajer la sfârșitul duratei de funcționare, ci predați-l la un punct de colectare autorizat pentru reciclare. În acest fel, veți ajuta la protejerea mediului înconjurător (fig. 38).

Garanție și service

Dacă aveți nevoie de service sau informații sau dacă întâmpinați probleme, vizitați site-ul Web Philips la adresa www.philips.com sau contactați centrul Philips de asistență pentru clienți din țara dvs. Găsiți numărul de telefon în garanția internațională. Dacă în țara dvs. nu există un astfel de centru, deplasați-vă la furnizorul dvs. Philips local.

Depanare

- 1 **Puterea de aspirare nu este suficient de mare**
 - Probabil că compartimentul pentru praf este plin. Dacă este necesar, goliți compartimentul pentru praf.
 - Probabil că filtrele necesită curățare sau înlocuire. Dacă este necesar, curățați sau înlocuiți filtrele.
 - Probabil că comutatorul pentru puterea de aspirare de pe mâner este deschis. Închideți capacul.
 - Probabil control electronic pentru puterea de aspirare este setat la o setare inferioară. Setati o putere mai mare.
 - Poate că accesoriul, tubul sau furtunul sunt blocate. (fig. 39)

Pentru a îndepărta blocajul, deconectați componenta înfundată și fixați-o (pe cât posibil) invers. Porniți aspiratorul astfel încât blocajul să fie forțat în direcția opusă.
- 2 **Indicatorul de compartiment pentru praf plin este aprins.**
 - Compartimentul pentru praf este plin și trebuie să-l goliți și să-l curățați. Goliți compartimentul pentru praf și curățați filtrul conic, filtrul HEPA al compartimentului pentru praf și filtrul pentru spumă.
- 3 **Doar anumite modele: firele de păr sunt încurcate pe perie în interiorul periei mini turbo.**
 - Curățați peria mini turbo. Consultați capitolul 'Curățarea', secțiunea 'Curățarea periei mini turbo'.

Введение

Поздравляем с покупкой продукции Philips! Для получения полной поддержки, оказываемой компанией Philips, зарегистрируйте прибор на веб-сайте www.philips.com/welcome.

Общее описание (Рис. 1)

- 1 Крышка
- 2 Кнопка включения/выключения
- 3 Индикатор заполнения пылесборника
- 4 Электронный регулятор мощности всасывания
- 5 Кнопка для сматывания шнура
- 6 Заднее колесо
- 7 Разъем шланга
- 8 Отверстие для подсоединения шланга
- 9 Кнопка открывания крышки
- 10 Ручка
- 11 Конусообразный фильтр
- 12 Фильтр пылесборника HEPA
- 13 Отделитель пены
- 14 Ручка извлечения пылесборника
- 15 Пылесборник
- 16 Фиксатор крышки
- 17 Нижняя крышка пылесборника
- 18 Фильтр защиты электродвигателя
- 19 Шарнирное колесико
- 20 Заводская бирка
- 21 Отделения для хранения
- 22 Фильтр выходящего воздуха HEPA
- 23 Кулисный переключатель режима чистки ковра/твердого пола
- 24 Комбинированная насадка
- 25 Ячейка для закрепления трубки
- 26 Сетевой шнур с вилкой
- 27 Решетка фильтра выходящего воздуха
- 28 Щелевая насадка
- 29 Маленькая насадка
- 30 Телескопическая трубка
- 31 Насадка для твердых покрытий (только у некоторых моделей)
- 32 Маленькая щетка
- 33 Держатель для насадок
- 34 Шланг с рукояткой и регулятором мощности всасывания
- 35 Мини-насадка Turbo со щеткой (только некоторые модели)

Важная информация

Перед использованием прибора внимательно ознакомьтесь с руководством пользователя и сохраните его для дальнейшего использования в качестве справочного материала.

Опасно!

- Запрещается убирать пылесосом воду или другие жидкости. Запрещается применять пылесос для уборки огнеопасных веществ, а также неостывшего пепла.

Предупреждение.

- Перед подключением прибора убедитесь, что указанное на нем номинальное напряжение соответствует напряжению местной электросети.

- Не пользуйтесь прибором, если сетевой шнур, сетевая вилка или сам прибор повреждены.
- В случае повреждения сетевого шнура его необходимо заменить. Чтобы обеспечить безопасную эксплуатацию прибора, заменяйте шнур только в авторизованном сервисном центре Philips или в сервисном центре с персоналом аналогичной квалификации.
- Данный прибор не предназначен для использования лицами (включая детей) с ограниченными возможностями сенсорной системы или ограниченными умственными или физическими способностями, а также лицами с недостаточным опытом и знаниями, кроме как под контролем и руководством лиц, ответственных за их безопасность.
- Не позволяйте детям играть с прибором.
- Не направляйте и не прикладывайте шланг, трубку или насадки, подсоединенные к включенному пылесосу, к глазам, ушам или ко рту.
- Не подносите прибор и мини-насадку Turbo со щеткой к животным.
- Перед очисткой или выполнением технического обслуживания прибора всегда извлекайте вилку из розетки электросети.

Внимание!

- Не захватывайте пылесосом крупные предметы, поскольку это может помешать прохождению воздуха по трубке или шлангу.
- Во время уборки пылесосом пепла, мелкого песка, извести, цементной пыли и подобных веществ поры фильтров пылесборника и фильтра защиты электродвигателя могут засориться. При заметном снижении мощности всасывания очистите фильтры пылесборника и фильтр защиты электродвигателя.
- Перед очисткой пылесборника/фильтров, сборкой и разборкой деталей всегда отключайте прибор от сети.
- Запрещается пользоваться пылесосом без фильтра защиты двигателя. Это может привести к повреждению двигателя и сокращению срока службы прибора.
- Используйте только конусообразный фильтр Philips, входящий в комплект поставки.
- Уровень шума: $L_c = 82$ дБ (А).

Электромагнитные поля (ЭМП)

Данный прибор Philips соответствует стандартам по электромагнитным полям (ЭМП). При правильном обращении согласно инструкциям, приведенным в руководстве по эксплуатации, использование прибора безопасно в соответствии с современными научными данными.

Подготовка прибора к работе

Шланг

- 1** Чтобы подсоединить шланг, плотно вставьте его в корпус пылесоса (должен прозвучать щелчок) (Рис. 2).
- 2** Для отсоединения шланга нажмите на кнопки отсоединения (1) и вытащите разъем шланга из паза (2). (Рис. 3)

Телескопическая трубка

- 1** Чтобы присоединить трубку к рукоятке шланга, вставьте узкую секцию в более широкую и немного поверните ее (Рис. 4).
 - Для отсоединения трубки потяните за нее, одновременно немного поворачивая.
- 2** Выберите наиболее комфортную длину телескопической трубки. Сдвиньте переключатель вперед и надавите на нижнюю часть трубки или потяните ее вверх (Рис. 5).

Комбинированная насадка

Комбинированная насадка может использоваться для уборки ковров (с убранный внутрь узкой щеткой) или твердых полов (с выдвинутой узкой щеткой).

- При уборке твердых полов нажмите ногой на кулисный переключатель, расположенный на верхней части комбинированной насадки, чтобы выдвинуть из корпуса насадки узкую щетку. (Рис. 6)
- При уборке ковров нажмите на кулисный переключатель, чтобы убрать узкую щетку в корпус комбинированной насадки. (Рис. 7)

Насадка для твердых покрытий (только у некоторых моделей)

- Насадка для твердых покрытий предназначена для бережной очистки твердых напольных покрытий (Рис. 8).

Держатель для насадок

Держатель для насадок позволяет хранить сразу две насадки.

- 1** Подсоедините держатель для насадок к трубке (1), а затем подсоедините шланг к держателю для насадок (2) (Рис. 9).
- 2** Убирая насадки на хранение, поместите их в держатель (Рис. 10).

Щелевая насадка, маленькая насадка и насадка-щетка

- 1** Подсоедините щелевую насадку, маленькую насадку или щетку к рукоятке шланга или к трубке. Для этого вставьте насадку в рукоятку или трубку, слегка повернув ее. (Рис. 11)
- Для уборки в узких углах и труднодоступных местах пользуйтесь щелевой насадкой.
- Для уборки небольших участков, например сидений стульев или диванов, используйте маленькую насадку.
- Для очистки компьютеров, книжных полок и пр. используйте маленькую щетку.

Мини-насадка Turbo со щеткой (только некоторые модели)

Мини-насадка Turbo со щеткой предназначена для эффективного удаления шерсти и пуха с поверхности мебели и матрасов. Уникальная щетка внутри мини-насадки собирает шерсть с тканевых поверхностей, позволяя легко убрать ее при помощи пылесоса. Мини-насадку Turbo со щеткой можно подсоединить к рукоятке шланга или телескопической трубке.

- 1** Чтобы подсоединить мини-насадку Turbo, вставьте ее в рукоятку или телескопическую трубку, слегка поворачивая.
- 2** Чтобы отсоединить мини-насадку Turbo, слегка поверните ее и потяните с рукоятки или телескопической трубки.

Использование прибора

Порядок работы

- Пылесос можно переносить за ручку, расположенную в передней части прибора (Рис. 12).
- 1** Вытяните сетевой шнур из пылесоса и вставьте сетевую вилку в розетку электросети.
- 2** Включите прибор, нажав ногой кнопку включения/выключения на верхней панели. (Рис. 13)
- Если необходимо ненадолго прервать уборку, вставьте ребро насадки в специальную ячейку, установив трубку в удобное положение (Рис. 14).

Регулировка мощности всасывания

Мощность всасывания можно регулировать с помощью:

- регулятора мощности всасывания на рукоятке; (Рис. 15)
- электронного регулятора силы всасывания на пылесосе (Рис. 16).

Очистка и уход

Перед очисткой или выполнением технического обслуживания прибора всегда извлекайте вилку из розетки электросети.

Ни одну из частей прибора нельзя мыть в посудомоечной машине. При необходимости протрите части прибора влажной тканью.

1 Протрите прибор влажной тканью.

Очистка пылесборника

- Для поддержания оптимальной работы пылесоса очищайте пылесборник, конусообразный фильтр, фильтр пылесборника HEPA и губчатый фильтр, после того как загорится индикатор заполнения пылесборника. (Рис. 17)

1 Отсоедините шланг от прибора.

2 Откройте крышку (Рис. 18).

3 Извлеките пылесборник из прибора за ручку (Рис. 19).

4 Держа пылесборник над мусорным ведром, нажмите на фиксатор крышки (1) и откройте нижнюю крышку пылесборника (2). (Рис. 20)

5 Вытряхните мусор из пылесборника в мусорное ведро (Рис. 21).

6 Чтобы снять конусообразный фильтр, поверните его против часовой стрелки по направлению, указанному стрелкой, и извлеките его из пылесборника. (Рис. 22)

7 Для очистки конусообразного фильтра встряхните его над мусорным ведром (Рис. 23).

8 Установите конусообразный фильтр в пылесборник, поверните по часовой стрелке по направлению, указанному стрелкой (должен прозвучать щелчок) (Рис. 24).

9 Закройте нижнюю крышку пылесборника с помощью фиксатора (должен прозвучать щелчок) (Рис. 25).

10 Откройте фиксатор фильтра пылесборника HEPA. (Рис. 26)

► Фильтр извлекается из держателей с помощью пружинной фиксирующей кнопки на пылесборнике.

11 Сполосните гофрированную сторону фильтра пылесборника HEPA под слабой струей горячей воды.

- Держите фильтр гофрированной стороной вверх, так чтобы струя воды была параллельна складкам. Держите фильтр под таким углом, чтобы вода вымывала грязь из складок (Рис. 27).
- Поверните фильтр на 180° так, чтобы вода стекала по складкам в противоположном направлении (Рис. 28).
- Продолжайте этот процесс до полной очистки фильтра.

Запрещается чистить фильтр HEPA щеткой (Рис. 29).

Примечание Очистка не возвращает фильтру первоначальный цвет, но возвращает мощность фильтрации.

- 12** Извлеките губчатый фильтр, промойте его под струей воды.
- 13** Осторожно стряхните воду с поверхности фильтра пылесборника HEPA. Перед тем как установить фильтр пылесборника HEPA и губчатый фильтр обратно в пылесос, дайте им полностью высохнуть.
- 14** Установите губчатый фильтр обратно в пылесборник.
- 15** Чтобы установить фильтр обратно в пылесборник, нажмите на большой выступ на пружинной фиксирующей кнопке, вставьте маленькие выступы в петли (1) и нажмите фиксатор до щелчка (2). (Рис. 30)
- 16** Установите пылесборник в прибор (Рис. 31).
- 17** Закройте крышку (должен прозвучать щелчок) (Рис. 32).

Примечание Если пылесборник не установлен, крышку закрыть нельзя.

Очистка фильтра выходящего воздуха HEPA

Для поддержания оптимальной работы прибора фильтр входящего воздуха HEPA необходимо очищать каждый раз после очистки пылесборника.

- 1** Чтобы открыть решетку фильтра выходящего воздуха HEPA, сожмите язычки, потяните решетку вверх и снимите ее с прибора (Рис. 33).
- 2** Извлеките фильтр выходящего воздуха HEPA.
- 3** Сполосните гофрированную сторону фильтра выходящего воздуха HEPA под слабой струей горячей воды, как описано выше в пунктах 11 и 13 раздела “Очистка пылесборника” выше.
- 4** Поместите сухой фильтр выходящего воздуха HEPA обратно в прибор.
- 5** Чтобы закрыть решетку фильтра выходящего воздуха HEPA, совместите выступы на верхней части решетки с отверстиями на приборе (1). Нажмите на выступы таким образом, чтобы решетка встала на место со щелчком (2) (Рис. 34).

Очистка фильтра защиты электродвигателя

Для поддержания оптимальной работы прибора очищайте фильтр защиты электродвигателя не реже одного раза в год.

- 1** Извлеките пылесборник из прибора за ручку.
- 2** Извлеките держатель фильтра с фильтром защиты электродвигателя из прибора. (Рис. 35)
- 3** Снимите фильтр защиты электродвигателя с держателя. Потрясите фильтр над мусорным ведром.
- 4** Установите фильтр в держатель и вставьте держатель в прибор.
- 5** Установите пылесборник в прибор.

Очистка мини-насадки Turbo

Для очистки щетки мини-насадки Turbo выполните следующие действия.

- 1** Поворачивая щетку внутри мини-насадки Turbo, установите ее так, чтобы была видна прорезь. Разрежьте ножницами волосы, нитки и прочий мусор, скопившийся на щетке. (Рис. 36)
- 2** Удалите со щетки пыль, волосы и другой мусор.

Замена

Перед очисткой или выполнением технического обслуживания прибора всегда извлекайте вилку из розетки электросети.

Замена фильтров

Фильтр пылесборника HEPA и фильтр выходящего воздуха HEPA следует очищать каждые 12 месяцев.

Фильтры HEPA

- При извлечении и установке фильтров следуйте инструкциям по замене фильтров, приведенным в главе "Очистка и уход".

Заказ фильтров и других запчастей

- Фильтры выходящего воздуха HEPA можно заказать под номером FC8070.
- Фильтры пылесборника (фильтры HEPA и губчатые фильтры) можно заказать под номером FC8071.

Хранение

- 1** Выключите прибор и отсоедините сетевой шнур от розетки электросети.
- 2** Чтобы смотать сетевой шнур, нажмите на кнопку сматывания шнура (Рис. 37).
- 3** Установите пылесос в вертикальное положение. Для закрепления насадки на приборе вставьте ребро насадки в паз.

Примечание Для устойчивого положения телескопической трубки во время хранения выберите минимальную длину трубки.

Защита окружающей среды

- После окончания срока службы не выбрасывайте прибор вместе с бытовыми отходами. Передайте его в специализированный пункт для дальнейшей утилизации. Этим вы поможете защитить окружающую среду (Рис. 38).

Гарантия и обслуживание

Для получения дополнительной информации и при необходимости сервисного обслуживания, а также в случае возникновения проблем посетите веб-сайт Philips www.philips.com или обратитесь в центр поддержки потребителей Philips в вашей стране (номер телефона центра указан на гарантийном талоне). Если подобный центр в вашей стране отсутствует, обратитесь в местную торговую организацию Philips.

Поиск и устранение неисправностей

1 Сила всасывания недостаточна.

- Возможно, пылесборник заполнен.
 - При необходимости очистите пылесборник.
 - Возможно, необходимо очистить или заменить фильтры.
 - При необходимости очистите или замените фильтры.
 - Возможно, регулятор мощности на рукоятке открыт.
- Закройте регулятор.
- Возможно, электронный регулятор мощности всасывания установлен на низкую мощность.
- Установите регулятор на более высокую мощность.
- Возможно, засорены насадка, трубка или шланг. (Рис. 39)

Для удаления засора отсоедините засоренную деталь и присоедините ее (как можно плотнее) обратной стороной. Включите пылесос для продува засоренной детали в обратном направлении.

2 Горит индикатор заполнения пылесборника.

- Пылесборник заполнен, его необходимо опустошить и очистить. Очистите пылесборник и конусообразные фильтр, фильтр пылесборника HEPA и губчатый фильтр.

3 Только некоторые модели: собранные волосы скапливаются вокруг щетки внутри мини-насадки Turbo.

- Очистите мини-насадку Turbo. См. главу "Очистка", раздел "Очистка мини-насадки Turbo".

Úvod

Gratulujeme Vám ku kúpe a vitajte medzi zákazníkmi spoločnosti Philips! Ak chcete využiť všetky výhody zákazníckej podpory spoločnosti Philips, zaregistrujte svoj výrobok na adrese www.philips.com/welcome.

Opis zariadenia (Obr. 1)

- 1 Kryt
- 2 Vypínač
- 3 Indikátor plného zásobníka na prach
- 4 Elektronické ovládanie sacieho výkonu
- 5 Tlačidlo navíjania kábla
- 6 Zadné koliesko
- 7 Koncovka na pripojenie hadice
- 8 Otvor na pripojenie hadice
- 9 Uško na uvoľnenie krytu
- 10 Rúčka
- 11 Kuželový filter
- 12 Filter HEPA zásobníka na prach
- 13 Penový filter
- 14 Rukoväť zásobníka na prach
- 15 Zásobník na prach
- 16 Západka krytu
- 17 Spodný kryt zásobníka na prach
- 18 Ochranný filter motora
- 19 Otočné koliesko
- 20 Štítok s označením modelu
- 21 Drážka na uloženie
- 22 Výstupný filter HEPA
- 23 Kolískový prepínač na nastavenie pre koberec/pevnú podlahu
- 24 Kombinovaná hubica
- 25 Drážka na odkladanie
- 26 Sieťový kábel so zástrčkou
- 27 Mriežka filtra na výstupe
- 28 Štrbinový nástavec
- 29 Malá hubica
- 30 Teleskopická trubica
- 31 Hubica na pevné podlahy (len niektoré modely)
- 32 Malá kefa
- 33 Nosič príslušenstva
- 34 Hadica s rukoväťou a ovládaním sacieho výkonu
- 35 Malá turbo kefa (len niektoré modely)

Dôležité

Pred použitím zariadenia si pozorne prečítajte tento návod na použitie a uschovajte si ho na použitie v budúcnosti.

Nebezpečenstvo

- Nikdy nevysávajú vodu ani iné kvapaliny. Nikdy nevysávajú horľavý materiál ani popol, kým nevychladne.

Varovanie

- Pred pripojením zariadenia skontrolujte, či sa napätie uvedené na zariadení zhoduje s napätím v sieti.
- Ak je poškodený kábel, zástrčka alebo samotné zariadenie, nepoužívajte ho.
- Poškodený sieťový kábel smie vymeniť jedine personál spoločnosti Philips, servisného strediska autorizovaného spoločnosťou Philips alebo osoba s podobnou kvalifikáciou, aby nedošlo k nebezpečnej situácii.
- Spotrebič nie je určený na používanie osobami (vrátane detí) so zníženými fyzickými, zmyslovými alebo mentálnymi schopnosťami alebo s nedostatkom skúseností a vedomostí, pokiaľ im osoba zodpovedná za ich bezpečnosť neposkytuje dohľad alebo ich nepoučila o používaní spotrebiča.
- Deti musia byť pod dozorom, aby sa nehrali so zariadením.
- Ak je hadica, trubica alebo iné príslušenstvo pripojené ku vysávaču a vysávač je zapnutý, nikdy týmto príslušenstvom nemierte do očí alebo uší, ani ich nekladajte do úst.
- Zariadenie ani malú turbo kefu nepoužívajte na domáce zvieratá.
- Pred čistením alebo údržbou spotrebiča sa musí odpojiť zástrčka od elektrickej zásuvky.

Výstraha

- Nevysávajte veľké predmety, ktoré by mohli upchať prechod vzduchu v trubici alebo hadici.
- Keď použijete vysávač na vysávanie popola, jemného piesku, vápna, cementového prachu a podobných látok, póry filtrov zásobníka na prach a ochranného filtra motora sa zanesú. Ak zistíte, že sa výrazne znižuje sací výkon, očistite filtre zásobníka na prach a ochranný filter motora.
- Pred vyprázdnením zásobníka na prach, čistením filtrov alebo pripájaním a odpájaním príslušenstva zariadenie vždy odpojte zo siete.
- Spotrebič nikdy nepoužívajte bez ochranného filtra motora. Mohli by ste tým poškodiť motor a skrátiť životnosť spotrebiča.
- Používajte iba kuželový filter, ktorý dodáva spoločnosť Philips spolu so zariadením.
- Deklarovaná hodnota emisie hluku je 82 dB(A), čo predstavuje hladinu A akustického výkonu vzhľadom na referenčný akustický výkon 1 pW.

Elektromagnetické polia (EMF)

Toto zariadenie značky Philips vyhovuje všetkým normám týkajúcim sa elektromagnetických polí (EMF). Ak budete zariadenie používať správne a v súlade s pokynmi v tomto návode na použitie, bude jeho použitie bezpečné podľa všetkých v súčasnosti známych vedeckých poznatkov.

Príprava na použitie

Hadica

- 1** Hadicu pripojíte k vysávaču tak, že ju pevne zasuniete (budete počuť „cvaknutie“) (Obr. 2).
- 2** Aby ste odpojili hadicu, zatlačte uvoľňovacie tlačidlá (1) a vytiahnite konektor hadice so spojovacieho otvoru hadice (2). (Obr. 3)

Teleskopická trubica

- 1** Aby ste pripojili trubicu k rukoväti hadice, vložte úzku časť do širšej a trochu ňou pootočte (Obr. 4).
 - Trubicu odpojte tak, že ju potiahnete a súčasne ju jemne pootočíte.
- 2** Teleskopickú trubicu nastavte na dĺžku, ktorá Vám počas vysávania najviac vyhovuje. Poistku na trubici potlačte a spodnú časť trubice zatlačte nadol alebo ju potiahnite nahor (Obr. 5).

Kombinovaná hubica

Kombinovanú hubicu môžete použiť na čistenie kobercov (so zatiahnutými štetinami kefy) alebo pevnej podlahy (s vysunutými štetinami kefy).

- Nohou zatlačte na kolíkový prepínač na vrchu kombinovanej hubice, aby sa z odkladacieho priestoru v hubici vysunuli štetiny kefy na čistenie pevnej podlahy. (Obr. 6)
- Zatlačte na kolíkový prepínač nachádzajúci sa na opačnej strane, aby sa štetiny kefy zasunuli späť do hubice. (Obr. 7)

Hubica na pevné podlahy (len niektoré modely)

- Hubica na pevné podlahy je navrhnutá na jemné čistenie pevných podláh (Obr. 8).

Nosič príslušenstva

Naraz môžete do nosiča odložiť dva kusy príslušenstva.

- 1** Nosič príslušenstva pripojte k trubici (1) a potom pripojte k nosiču príslušenstva hadicu (2) (Obr. 9).
- 2** Ak chcete odložiť príslušenstvo, stačí ho zatlačiť na miesto do nosiča príslušenstva (Obr. 10).

Štrbinový nástavec, malý nástavec a kefa

- 1** Štrbinový nástavec, malú hubicu alebo malú kefu pripojte k rukoväti hadice alebo k trubici. Pri tomto postupe rukoväť alebo trubicu vložte do príslušenstva a mierne ňou otočte. (Obr. 11)
- Štrbinový nástavec použite na čistenie úzkych rohov a ťažko dostupných miest.
- Malú hubicu použite na čistenie malých plôch, napr: sedadiel stoličiek a pohoviek.
- Malú kefu použite na čistenie počítačov, poličiek na knihy atď.

Malá turbo kefa (len niektoré modely)

Malá turbo kefa je špeciálne navrhnutá na účinné odstránenie zvieracích chlupov a chumáčov prachu z nábytku a matracov. Jedinečná kefa vnútri malej turbo kefy uvoľňuje vlasy z tkanín, aby sa dali ľahko povysávať vysávačom. Malú turbo kefu je možné pripevniť k rukoväti hadice alebo teleskopickej trubici.

- 1** Ak chcete malú turbo kefu pripevniť, zasuňte ju do rukoväti alebo teleskopickej trubice a mierne ňou otočte.
- 2** Ak chcete malú turbo kefu odpojiť, jemne ňou otočte a vytiahnite ju z rukoväte alebo teleskopickej trubice.

Použitie zariadenia

Vysávanie

- Vysávač môžete prenášať pomocou rukoväte na jeho prednej strane (Obr. 12).
- 1** Z vysávača vytiahnite kábel a jeho sieťovú zástrčku pripojte do siete.
- 2** Zariadenie zapnite pomocou nohy stlačením vypínača na vrchnej časti zariadenia. (Obr. 13)
- Ak chcete vysávanie na chvíľku prerušiť, zasuňte výstupok na nastavci do drážky na odkladanie, aby ste trubicu odložili vo vhodnej polohe (Obr. 14).

Nastavenie sacieho výkonu

Sací výkon môžete nastaviť pomocou:

- ovládania sacieho výkonu na rukoväti, (Obr. 15)
- elektronického ovládania sacieho výkonu na vysávači (Obr. 16).

Čistenie a údržba

Pred čistením alebo údržbou spotrebiča sa musí odpojiť zástrčka od elektrickej zásuvky.

Žiadnu časť vysávača nesmiete čistiť v umývačke na riad. Ak treba, súčiastky očistite pomocou navlhčenej tkaniny.

1 Zariadenie očistite navlhčenou tkaninou.

Vyprázdňovanie zásobníka na prach

- Ak chcete dosiahnuť optimálny výkon, vyprázdňte zásobník na prach a očistíte kuželový filter; filter HEPA zásobníka na prach a penový filter; keď sa rozsvieti indikátor plného zásobníka na prach. (Obr. 17)

1 Hadicu odpojte od zariadenia.

2 Otvorte kryt (Obr. 18).

3 Zásobník na prach vyberte zo zariadenia pomocou jeho rukoväte (Obr. 19).

4 Zásobník na prach podržte nad odpadkovým košom a západku krytu (1) stlačte nadol, čím otvoríte spodný kryt zásobníka na prach (2). (Obr. 20)

5 Zásobník na prach vysypte do koša na smeti (Obr. 21).

6 Kuželový filter pri vyberaní otočte proti smeru pohybu hodinových ručičiek v smere šípky a vytiahnite ho zo zásobníka na prach. (Obr. 22)

7 Kuželový filter očistite tak, že ním jemne poklepkáte o vnútornú stranu odpadkového koša (Obr. 23).

8 Kuželový filter vložte späť do zásobníka na prach a otočte ním v smere pohybu hodinových ručičiek v smere šípky, aby zapadol na miesto („cvaknutie“) (Obr. 24).

9 Zatvorte spodný kryt zásobníka na prach a zaistite ho zatlačením, až kým nezaskočí za západku krytu („cvaknutie“) (Obr. 25).

10 Potiahnite za západku filtra HEPA zásobníka na prach, aby ste otvorili zásobník. (Obr. 26)

► Pružinové tlačidlo na zásobníku na prach vytlačí filter zo závesov.

11 Stranu filtra HEPA zásobníka na prach so záhybmi opláchnite miernym prúdom horúcej vody.

- Filter držte tak, aby bola strana so záhybmi vo vzpriamenej polohe a voda stekala rovnobežne so záhybmi. Filter držte pod takým uhlom, aby voda zmyla nečistoty zachytené v záhyboch (Obr. 27).
- Otočte filter o 180° a nechajte vodu stekať pozdĺž záhybov v opačnom smere (Obr. 28).
- Tento postup opakujte, až kým filter nebude čistý.

Filter HEPA nikdy nečistite pomocou kefkы (Obr. 29).

Poznámka: Čistením sa neobnoví pôvodná farba filtra, ale jeho filtračný výkon.

12 Vyberte penový filter a opláchnite ho vodou.

13 Vodu dôkladne straste z povrchu filtra HEPA zásobníka na prach. Filter HEPA zásobníka na prach a penový filter nechajte dôkladne vyschnúť a až potom ich vložte späť do vysávača.

14 Penový filter vložte späť do zásobníka na prach.

15 Pri vkladani filtra HEPA späť do zásobníka na prach stlačte široký výstupok na pružinovom tlačidle, malé výstupky vložte do závesov (1) a stlačte západku, až kým filter nezaskočí na miesto („cvaknutie“) (2). (Obr. 30)

16 Zásobník na prach vložte späť do zariadenia (Obr. 31).

17 Zatvorte kryt (budete počuť „cvaknutie“) (Obr. 32).

Poznámka: Kryt nie je možné zatvoriť, keď nie je vložený zásobník na prach.

Čistenie výstupného filtra HEPA

Výstupný filter HEPA čistite vždy pri vyprázdňovaní zásobníka na prach, aby zostal zachovaný optimálny výkon zariadenia.

- 1** Pri otváraní mriežky výstupného filtra HEPA chyťte ušká a mriežku vytiahnite zo zariadenia smerom nahor (Obr. 33).
- 2** Vyberte výstupný filter HEPA.
- 3** Stranu výstupného filtra HEPA so záhybmi opláchnite pod horúcou, pomaly tečúcou vodou a postupujte podľa krokov 11 a 13 vo vyššie uvedenej časti „Vyprázdňovanie zásobníka na prach“.
- 4** Suchý výstupný filter HEPA vložte späť do zariadenia.
- 5** Pri zatváraní mriežky výstupného filtra HEPA najprv zarovnajte výstupky na vrchu mriežky s drážkami na zariadení (1). Potom ušká zatlačte nadol, až kým mriežka nezaskočí na miesto (2) („cvaknutie“) (Obr. 34).

Čistenie ochranného filtra motora

Ochranný filter motora čistite minimálne raz ročne, aby zostal zachovaný optimálny výkon zariadenia.

- 1** Zásobník na prach vytiahnite zo zariadenia pomocou jeho rukoväte.
- 2** Nosič filtra vytiahnite spolu s ochranným filtrom motora von zo zariadenia. (Obr. 35)
- 3** Z nosiča vyberte ochranný filter motora. Ochranný filter motora očistíte tak, že ho vytrasiete nad odpadkovým košom.
- 4** Filter vložte do nosiča filtra a nosič zasuňte späť do zariadenia.
- 5** Zásobník na prach vložte späť do zariadenia.

Čistenie malej turbo kefy

Ak chcete vyčistiť kefku vo vnútri malej turbo kefy, postupujte podľa nasledovných krokov.

- 1** Kefku vo vnútri malej turbo kefy otáčajte dovedy, kým strihacia drážka nebude otočená smerom k Vám. Nožnicami prestrihnite vlasy, nite a pod., ktoré sa zachytili okolo kefy. (Obr. 36)
- 2** Z kefy odstráňte prach, vlasy a iné nečistoty.

Výmena

Pred čistením alebo údržbou spotrebiča sa musí odpojiť zástrčka od elektrickej zásuvky.

Výmena filtrov

Filter HEPA zásobníka na prach a výstupný filter HEPA vymieňajte každých 12 mesiacov.

Filtre HEPA

- Pri vyberaní použitého filtra a vkladaní nového filtra postupujte podľa pokynov týkajúcich sa vyberania a zakladania filtrov uvedených v kapitole „Čistenie a údržba“.

Objednávanie filtrov a príslušenstva

- Výstupné filtre HEPA sú k dispozícii pod typovým označením FC8070.
- Filtre zásobníka na prach (HEPA a penový filter) sú k dispozícii pod typovým označením FC8071.

Odkladanie

- 1 Vypnite zariadenie a odpojte ho zo siete.
- 2 Stlačte tlačidlo navíjania kábla, aby sa navinul sieťový kábel (Obr. 37).
- 3 Zariadenie postavte do vzpriamenej polohy. Ak chcete nástavec pripojiť k zariadeniu, zasunite lištu na nástavci do drážky na uloženie.

Poznámka: Aby ste zaistili stabilné odloženie teleskopickej trubice, nastavte trubicu na najkratšiu dĺžku.

Životné prostredie

- Zariadenie na konci jeho životnosti neodhadzujte spolu s bežným komunálnym odpadom, ale kvôli recyklácii ho odovzdajte na mieste oficiálneho zberu. Pomôžete tak chrániť životné prostredie (Obr. 38).

Záruka a servis

Ak potrebujete servis, informácie alebo máte problém, navštívte webovú stránku spoločnosti Philips www.philips.com alebo sa obráťte na Stredisko starostlivosti o zákazníkov spoločnosti Philips vo Vašej krajine. Telefónne číslo strediska nájdete v priloženom celosvetovo platnom záručnom liste. Ak sa vo Vašej krajine toto stredisko nenachádza, obráťte sa na miestneho predajcu výrobkov Philips.

Riešenie problémov

1 Nedostatočný sací výkon.

- Možno je plný zásobník na prach.
 - Ak je to potrebné, vyprázdnite zásobník na prach.
 - Možno je potrebné vyčistiť alebo vymeniť filtre.
 - Ak je to potrebné, vyčistite alebo vymeňte filtre.
 - Možno je otvorené ovládanie sacieho výkonu na rukoväti.
- Zatvorte ovládanie na rukoväti.
- Pravdepodobne je elektronický ovládač sacieho výkonu nastavený na slabý výkon. Ovládanie nastavte na vyššie nastavenie.
 - Možno je upchatá hubica, trubica alebo hadica. (Obr. 39)
- Aby ste odstránili upchatie, odpojte zablokovanú časť a pripojte ju (až pokiaľ sa dá) v opačnom smere. Zapnite vysávač a nechajte prúdiť vzduch cez upchaté miesto v opačnom smere.

2 Svetí indikátor plného zásobníka na prach.

- Zásobník na prach je plný a je potrebné ho vyprázdniť a vyčistiť. Vyprázdnite zásobník na prach a očistite kuželový filter; filter HEPA zásobníka na prach a penový filter.

3 Len niektoré modely: vlasy sú namotané okolo kefky vnútri malej turbo kefy.

- Vyčistite malú turbo kefu. Pozrite si časť „Čistenie malej turbo kefy“ v kapitole „Čistenie“.

Uvod

Čestitamo vam za nakup in dobrodošli pri Philipsu! Če želite popolnoma izkoristiti podporo, ki jo nudi Philips, registrirajte izdelek na www.philips.com/welcome.

Splošni opis (Sl. 1)

- 1 Naslovnica
- 2 Gumb za vklop/izklop
- 3 Indikator polne posode za prah
- 4 Elektronski regulator sesalne moči
- 5 Gumb za navijanje kabla
- 6 Zadnje kolo
- 7 Priključek gibljive cevi
- 8 Odprtina za gibljivo cev
- 9 Jeziček za sprostitvev pokrova
- 10 Ročaj
- 11 Stožčasti filter
- 12 Filter HEPA posode za prah
- 13 Penasti filter
- 14 Ročaj posode za prah
- 15 Posoda za prah
- 16 Zapah pokrova
- 17 Spodnji pokrov posode za prah
- 18 Zaščitni filter motorja
- 19 Vrtljivo kolesce
- 20 Tipska ploščica
- 21 Odprtina za shranjevanje
- 22 Izhodni filter HEPA
- 23 Preklopno stikalo za nastavev za preproge/trda tla
- 24 Kombinirani nastavek
- 25 Reža za shranjevanje
- 26 Omrežni kabel z vtičem
- 27 Mrežica izhodnega filtra
- 28 Ozki nastavek
- 29 Mali nastavek
- 30 Teleskopska cev
- 31 Nastavek za trda tla (samo pri določenih modelih)
- 32 Mala krtača
- 33 Nosilec nastavkov
- 34 Fleksibilna cev z ročajem in drsnikom za nastavev sesalne moči
- 35 Majhna turbo krtača (samo pri določenih modelih)

Pomembno

Pred uporabo aparata natančno preberite ta uporabniški priročnik in ga shranite za poznejšo uporabo.

Nevarnost

- Ne vsesavajte vode ali katerekoli druge tekočine. Ne vsesavajte vnetljivih snovi ali pepela, dokler se ta popolnoma ne ohladi.

Opozorilo

- Preden priključite aparat na električno omrežje, preverite, ali napetost, navedena na aparatu, ustreza napetosti lokalnega električnega omrežja.

- Aparata ne uporabljajte, če je poškodovan omrežni kabel, vtič ali sam aparat.
- Poškodovani omrežni kabel sme zamenjati le podjetje Philips, Philipsov pooblaščen servis ali ustrezno usposobljeno oseboje.
- Aparat ni namenjen uporabi s strani otrok in oseb z zmanjšanimi telesnimi, čutnimi ali duševnimi sposobnostmi ali oseb s pomanjkljivimi izkušnjami in znanjem, razen če jih pri uporabi nadzoruje ali jim svetuje oseba, ki je odgovorna za njihovo varnost.
- Pazite, da se otroci ne igrajo z aparatom.
- Ko je sesalnik vklopljen in je cev priključena na sesalnik, cevi, gibljive cevi ali drugih nastavkov ne usmerjajte v oči ali ušesa in jih ne vstavljajte v usta.
- Aparata in majhne turbo krtače ne uporabljajte na domačih živalih.
- Vtič mora biti odstranjen iz omrežne vtičnice pred čiščenjem ali vzdrževanjem naprave.

Previdno

- Ne vsesavajte večjih predmetov, saj lahko s tem onemogočite pretok zraka v cevi ali gibljivi cevi.
- Če sesalnik uporabljate za sesanje pepela, finega peska, apna, cementnega prahu in podobnih snovi, se pore filtrov posode za prah zamašijo, zaščitni filter motorja pa se zamaši. Če opazite znatno zmanjšano sesalno moč, očistite filtre posode za prah in zaščitni filter motorja.
- Preden izpraznite posodo za prah ali očistite filter in sestavite ali razstavite nastavke, aparat vedno izklopite iz omrežne vtičnice.
- Aparata ne uporabljajte brez zaščitnega filtra motorja. Takšna uporaba lahko škoduje motorju in s tem skrajša življenjsko dobo aparata.
- Uporabljajte samo stožčasti filter Philips, ki je priložen aparatu.
- Raven hrupa: Lc = 82 dB(A).

Elektromagnetna polja (EMF)

Ta Philipsov aparat ustreza vsem standardom glede elektromagnetnih polj (EMF). Če z aparatom ravirate pravilno in v skladu z navodili v tem priložniku, je njegova uporaba glede na danes veljavne znanstvene dokaze varna.

Priprava za uporabo

Gibljiva cev

- 1** Fleksibilno cev priključite tako, da jo potisnete v aparat ("klik") (Sl. 2).
- 2** Za odklop gibljive cevi pritisnite gumba za sprostitev (1) in izvlecite priključek gibljive cevi iz odprtine za gibljivo cev (2). (Sl. 3)

Teleskopska cev

- 1** Sesalno cev spojite z ročajem fleksibilne cevi tako, da ožji del vstavite v širšega in nekoliko zasučete (Sl. 4).
 - Fleksibilno cev izključite tako, jo potegnute ven in malo zavrtite.
- 2** Dolžino teleskopske cevi nastavite na najprimernejšo dolžino za sesanje. Pritisnite drsnik na cevi in spodnji del cevi potisnite navzdol ali povlecite navzgor (Sl. 5).

Kombinirani nastavek

Kombinirani nastavek lahko uporabljate za sesanje preprog (s krtačo v podstavku) ali trdih tal (z izvlečeno krtačo).

- Ko čistite trda tla, z nogo pritisnite preklapno stikalo na vrhu kombiniranega nastavka, da krtača izskoči iz nastavka. (Sl. 6)
- Ko čistite preproge, potisnite preklapno stikalo v drugo stran, da krtača skoči nazaj v nastavek. (Sl. 7)

Nastavek za trda tla (samo pri določenih modelih)

- Nastavek za trda tla je zasnovan za nežno čiščenje trdih tal (Sl. 8).

Nosilec nastavkov

V nosilcu nastavkov lahko hkrati hranite dva nastavka.

- 1** Nosilec nastavkov pritrdite na cev (1), nato pa gibljivo cev pritrdite na nosilec nastavkov (2) (Sl. 9).
- 2** Nastavke v nosilec nastavkov shranite tako, da jih pritisnete na nosilec (Sl. 10).

Ozki, mali nastavek in nastavek s krtačo

- 1** Ozki nastavek, mali nastavek ali malo krtačo priključite na ročaj fleksibilne cevi ali na cev. To storite tako, da ročaj ali cev vstavite nastavek jo pri tem rahlo obračate. (Sl. 11)
 - Ozki nastavek uporabite za sesanje ozkih kotov in težje dostopnih predelov.
 - Mali nastavek uporabite za sesanje majhnih predelov, na primer za sedala stolov ali zof.
 - Z majhno krtačo čistite računalnike, knjižne police itd.

Majhna turbo krtača (samo pri določenih modelih)

Majhna turbo krtača je posebej zasnovana za učinkovito odstranjevanje živalskih dlak in puha s pohišstva in vzmetnic. Edinstvena krtača, vgrajena v majhno turbo krtačo, ločuje dlake od tkanin, da jih sesalnik lahko vsesa. Majhno turbo krtačo je mogoče namestiti na ročaj cevi ali na teleskopsko cev.

- 1** Če želite pritrditi majhno turbo krtačo, jo vstavite v ročaj ali teleskopsko cev in jo pri tem rahlo obračajte.
- 2** Če želite odstraniti majhno turbo krtačo, jo izvlecite iz ročaja ali teleskopske cevi in jo pri tem rahlo obračajte.

Uporaba aparata

Sesanje

- Sesalnik lahko prenašate s pomočjo ročaja na sprednjem delu aparata (Sl. 12).
- 1** Iz aparata izvlecite omrežni kabel in vtikač vključite v omrežno vtičnico.
 - 2** Za vklop aparata z nogo pritisnite gumb za vklop/izklop na vrhu aparata. (Sl. 13)
 - Če želite sesanje za trenutek prekiniti, lahko za ustrezen položaj sesalne cevi nastavek zataknete v režo za shranjevanje (Sl. 14).

Nastavitev sesalne moči

Moč sesanja lahko prilagodite z:

- drsnikom za nastavitev sesalne moči, (Sl. 15)
- elektronskim regulatorjem sesalne moči sesalnika (Sl. 16).

Čiščenje in vzdrževanje

Vtič mora biti odstranjen iz omrežne vtičnice pred čiščenjem ali vzdrževanjem naprave.

Delov sesalnika ne pomivajte v pomivalnem stroju. Po potrebi dele očistite z vlažno krpo.

- 1** Aparat očistite z vlažno krpo.

Praznjenje posode za prah

- Za optimalno učinkovitost morate ob prižigu indikatorja polne posode za prah izprazniti posodo za prah in očistiti stožčasti filter; filter HEPA posode za prah in penasti filter. (Sl. 17)

- 1** Odklopite gibljivo cev z aparata.
- 2** Odprite pokrov (Sl. 18).
- 3** Posodo za prah primite za ročaj in dvignite iz aparata (Sl. 19).
- 4** Posodo za prah dvignite nad koš za smeti in zapah pokrov (1) potisnite navzdol, da odprete spodnji pokrov posode za prah (2). (Sl. 20)
- 5** in ga izpraznite (Sl. 21).
- 6** Stožčasti filter odstranite tako, da ga obrnete v nasprotni smeri urinega kazalca, ki je označena s puščico, in ga dvignete iz posode za prah. (Sl. 22)
- 7** Očistite ga tako, da ga nekajkrat nežno udarite ob koš za smeti (Sl. 23).
- 8** Stožčasti filter vstavite nazaj v posodo za prah in obrnite v smeri urinega kazalca, ki je označena s puščico, da se zaskoči na mesto ("klik") (Sl. 24).
- 9** Zaprite spodnji pokrov posode za prah in ga pritisnite na mesto za zapahom pokrova ("klik") (Sl. 25).
- 10** Filter HEPA posode za prah odprite tako, da povlečete zapah. (Sl. 26)
 - ▶ Vzmetni gumb na posodi za prah filter potisne iz tečajev.
- 11** Nagubano stran filtra HEPA posode za prah sperite pod vročo in počasi tekočo vodo iz pipe.
 - Filter držite tako, da je nagubana stran usmerjena navzgor in da voda teče vzporedno z gubami. Filter držite pod kotom tako, da voda spere umazanijo iz gub (Sl. 27).
 - Filter obrnite za 180° in pustite, da voda teče vzdolž gub še v nasprotni smeri (Sl. 28).
 - Nadaljujte s čiščenjem, dokler filter ni čist.

Filtra HEPA ne čistite s krtačo (Sl. 29).

Opomba: S čiščenjem ni mogoče povrniti prvotne barve filtra, se pa obnovi zmogljivost filtriranja.

- 12** Penasti filter odstranite in sperite pod tekočo vodo.
- 13** Vodo previdno otresite s površine filtra HEPA posode za prah. Filter HEPA posode za prah in penasti filter morata biti popolnoma suha, preden ju ponovno vstavite v sesalnik.
- 14** Penasti filter vstavite nazaj v posodo za prah.
- 15** Filter HEPA posode za prah v posodo za prah ponovno vstavite tako, da veliki zatič pritisnete na vzmetni gumb, manjše zatiče vstavite v tečaje (1) in zapah pritisnete na mesto ("klik") (2). (Sl. 30)
- 16** Posodo za prah ponovno namestite v aparat (Sl. 31).
- 17** Pokrov čvrsto zaprite ("klik") (Sl. 32).

Opomba: Če posoda za prah ni nameščena, pokrova ne morete zapreti.

Čiščenje izhodnega filtra HEPA

Za optimalno učinkovitost delovanja očistite izhodni filter HEPA vsakič, ko izpraznite posodo za prah.

- 1** Mrežico izhodnega filtra HEPA odprite tako, da jo primete za jezičke, povlečete navzgor in odstranite iz aparata (Sl. 33).
- 2** Odstranite izhodni filter HEPA.
- 3** Sperite nagubano stran izhodnega filtra HEPA pod vročo in počasi tekočo vodo iz pipe, kot je opisano v korakih 11 in 13 v zgornjem razdelku "Praznjenje posode za prah".
- 4** Izhodni filter HEPA namestite nazaj v aparat.

- 5 Mrežica izhodnega filtra HEPA zaprite tako, da zatiče na vrhu mrežice poravnate z režami v aparatu (1). Nato jezičke pritisnite navzdol, da mrežica skoči na mesto ("klik") (2) (Sl. 34).

Čiščenje zaščitnega filtra motorja

Za učinkovito delovanje zaščitni filter motorja čistite vsaj enkrat letno.

- 1 Posodo za prah primite za ročaj in dvignite iz aparata.
- 2 Nosilec filtra z zaščitnim filtrom motorja povlecite iz aparata. (Sl. 35)
- 3 Zaščitni filter motorja odstranite iz nosilca. Očistite ga tako, da ga stresete nad košem za smeti.
- 4 Filter vstavite v nosilec in nosilec filtra potisnite nazaj v aparat.
- 5 Posodo za prah ponovno namestite v aparat.

Čiščenje majhne turbo krtače

Pri čiščenju krtače v majhni turbo krtači sledite spodnjim korakom.

- 1 Krtačo v majhni turbo krtači obrnite tako, da je rezalni žlebič obrnjen proti vam. S škarjami odrežite dlake, vlakna in ostalo umazanijo, ki se je nabrala okoli krtače. (Sl. 36)
- 2 S krtače odstranite prah, dlake in ostalo umazanijo.

Zamenjava

Vtič mora biti odstranjen iz omrežne vtičnice pred čiščenjem ali vzdrževanjem naprave.

Zamenjava filtrov

Filter HEPA posode za prah in izhodni filter HEPA zamenjajte vsakih 12 mesecev.

Filtri HEPA

- Če želite odstraniti stari filter in vstaviti novega, sledite navodilom za odstranjevanje in vstavljanje filtrov v razdelku "Čiščenje in vzdrževanje".

Naročanje filtrov in dodatne opreme

- Izhodni filtri HEPA so na voljo pod tipsko oznako FC8070.
- Filtri posode za prah (HEPA in penasti) so na voljo pod tipsko oznako FC8071.

Shranjevanje

- 1 Aparat izklopite in vtičač izključite iz omrežne vtičnice.
- 2 Pritisnite gumb za navijanje kabla, da omrežni kabel navijete (Sl. 37).
- 3 Aparat postavite pokonci. Če želite nanj priklopiti nastavek, vstavite zatič na nastavku v režo za shranjevanje.

Opomba: Teleskopska cev bo stabilno shranjena, če cev nastavite na najkrajšo dolžino.

Okolje

- Aparata po preteku življenjske dobe ne odvrzite skupaj z običajnimi gospodinjstskimi odpadki, temveč ga odložite na uradnem zbirnem mestu za recikliranje. Tako pripomorete k ohranitvi okolja (Sl. 38).

Garancija in servis

Za servis, informacije ali v primeru težav obiščite Philipsovo spletno stran na naslovu www.philips.com ali pa se obrnite na Philipsov center za pomoč uporabnikom v svoji državi (telefonsko številko najdete na mednarodnem garancijskem listu). Če v vaši državi ni takšnega centra, se obrnite na lokalnega Philipsovega prodajalca.

Odpravljanje težav

1 Premajhna sesalna moč

- Posoda za prah je morda polna.

Po potrebi posodo za prah izpraznite.

- Filtre je morda treba očistiti ali zamenjati.

Po potrebi filtre očistite ali zamenjajte.

- Drsnik za nastavitve sesalne moči na ročaju je morda odprt.

Zaprte drsnik.

- Mogoče je elektronski regulator sesalne moči nastavljen na nizko nastavitev.

Nastavite regulator na višjo nastavitev.

- Nastavek, cev ali gibka cev so morda blokirani. (Sl. 39)

Za odstranitev ovire odklopite blokirani del in ga ponovno priklopite (kolikor daleč je mogoče) v nasprotni smeri. Vključite sesalnik in s tem zrak spustite skozi blokirani del v nasprotni smeri.

2 Sveti indikator polne posode za prah.

- Posoda za prah je polna, zato jo morate izprazniti in očistiti. Izpraznite posodo za prah in očistite stožčasti filter; filter HEPA posode za prah in penasti filter.

3 Samo pri določenih modelih: dlake se nabirajo okrog krtače v notranjosti majhne turbo krtače.

- Majhno turbo krtačo očistite. Oglejte si razdelek "Čiščenje majhne turbo krtače" v poglavju "Čiščenje".

Uvod

Čestitamo vam na kupovini i dobro došli u Philips! Da biste imali sve pogodnosti podrške koju pruža Philips, registrujte svoj proizvod na www.philips.com/welcome.

Opšti opis (Sl. 1)

- 1 Zaštitni poklopac
- 2 Dugme za uključivanje/isključivanje
- 3 Indikator napunjenosti posude za prašinu
- 4 Elektronski regulator snage usisavanja
- 5 Dugme za namotavanje kabla
- 6 Zadnji točak
- 7 Priključak za crevo
- 8 Otvor za priključivanje creva
- 9 Jezičak za oslobađanje poklopca
- 10 Drška
- 11 Kupa filtera
- 12 HEPA filter u posudi za prašinu
- 13 Filter za penu
- 14 Drška posude za prašinu
- 15 Posuda za prašinu
- 16 Bravica poklopca
- 17 Donji poklopac posude za prašinu
- 18 Filter za zaštitu motora
- 19 Obrtni točak
- 20 Tipska pločica
- 21 Prorez za odlaganje
- 22 Izduvni HEPA filter
- 23 Prekidač za podešavanje tepih/tvrd pod
- 24 Kombinovana mlaznica
- 25 Prorez za odlaganje
- 26 Kabl za napajanje sa utikačem
- 27 Rešetka izduvnog filtera
- 28 Mlaznica za uske površine
- 29 Mala mlaznica
- 30 Teleskopska cev
- 31 Mlaznica za tvrde podove (samo određeni modeli)
- 32 Mala četka
- 33 Držač za dodatke
- 34 Crevo sa ručkom i kliznim prekidačem za snagu usisavanja
- 35 Mini turbo četka (samo određeni modeli)

Važno

Pre upotrebe aparata pažljivo pročitajte ovaj korisnički priručnik i sačuvajte ga za buduće potrebe.

Opasnost

- Nikada nemojte da usisavate vodu niti bilo kakve druge tečnosti. Nikada nemojte da usisavate zapaljive supstance, a pepeo ne usisavajte dok se ne ohladi.

Upozorenje

- Pre uključivanja aparata, proverite da li napon naveden na aparatu odgovara naponu lokalne električne mreže.
- Aparat ne upotrebljavajte ako je oštećen kabl za napajanje, utikač ili sam aparat.

- Ako je kabl za napajanje oštećen, uvek mora da ga zameni kompanija Philips, ovlašćeni Philips servisni centar ili na sličan način kvalifikovane osobe kako bi se izbegao rizik.
- Ovaj aparat nije namenjen za upotrebu od strane osoba (što podrazumeva i decu) sa smanjenim fizičkim, senzornim ili mentalnim sposobnostima, ili nedostatkom iskustva i znanja, osim pod nadzorom ili na osnovu uputstava za upotrebu aparata datih od strane osobe koja odgovara za njihovu bezbednost.
- Deca moraju da budu pod nadzorom da se ne bi igrala aparatom.
- Nemojte da usmeravate crevo, cev niti bilo koji dodatak prema očima ili ušima i nemojte ih stavljati u usta ako su povezani sa usisivačem koji je uključen.
- Aparat i mini turbo četku nemojte koristiti na kućnim ljubimcima.
- Pre čišćenja ili održavanja aparata obavezno isključite utikač iz utičnice.

Oprez

- Nemojte usisavati krupne predmete jer oni mogu blokirati prolazak vazduha kroz cev ili crevo.
- Kada koristite aparat za usisavanje pepela, finog peska, kreča, cementne prašine i sličnih supstanci, pore na filterima u posudi sa prašinom i na filteru za zaštitu motora će se zapušiti. Ako primetite da je znatno oslabila snaga usisavanja, očistite filtere u posudi sa prašinom i filter za zaštitu motora.
- Aparat uvek isključite iz napajanja pre nego što ispraznite posudu za prašinu, očistite filtere te stavite ili skinete dodatke.
- Usisivač nemojte da koristite bez filtera za zaštitu motora. To bi moglo da ošteti motor i da skрати radni vek aparata.
- Koristite isključivo Philips kupu filtera koja se isporučuje uz aparat.
- Nivo buke: $L_c = 82 \text{ dB (A)}$.

Elektromagnetna polja (EMF)

Ovaj Philips aparat usklađen je sa svim standardima u vezi sa elektromagnetnim poljima (EMF). Ako se aparatom rukuje na odgovarajući način i u skladu sa uputstvima iz ovog priručnika, on je bezbedan za upotrebu prema trenutno dostupnim naučnim dokazima.

Pre upotrebe

Crevo

- 1 Da biste priključili crevo, gurnite ga u aparat („klik“) (Sl. 2).
- 2 Da biste odvojili crevo, pritisnite dugmad za oslobađanje (1) i izvucite priključak za crevo iz otvora (2). (Sl. 3)

Teleskopska cev

- 1 Da biste priključili cev na dršku creva, stavite tanji deo u širi i malo ga okrenite (Sl. 4).
 - Da biste izvadili cev, povucite i malo okrenite.
- 2 Podesite teleskopsku cev na dužinu koja vama najviše odgovara za usisavanje. Pomerite klizni prekidač na cevi i gurnite donji deo cevi nadole ili ga povucite nagore (Sl. 5).

Kombinovana mlaznica

Kombinovanu mlaznicu možete koristiti na tepihu (sa uvučenim četkama) ili na tvrdim podovima (sa izvučenim četkama).

- Prilikom čišćenja tvrdih podova nogom pritisnite prekidač na vrhu kombinovane mlaznice kako biste izvukli četke iz kućišta mlaznice. (Sl. 6)
- Prilikom čišćenja tepiha nogom povucite prekidač kako biste uvukli četke u kućište mlaznice. (Sl. 7)

Mlaznica za tvrde podove (samo određeni modeli)

- Mlaznica za tvrde podove je namenjena za nežno čišćenje tvrdih podova (Sl. 8).

Držač za dodatke

U držač za dodatke možete istovremeno da odložite dva dodatka.

- 1** Postavite držač za dodatke na cev (1) i zatim crevo pričvrstite na držač za dodatke (2) (Sl. 9).
- 2** Da biste spremili dodatke u držač, gurnite ih na njega (Sl. 10).

Mlaznica za uske površine, mala mlaznica i mlaznica sa četkom

- 1** Priključite mlaznicu za uske površine, malu mlaznicu ili malu četku na ručku creva ili na cev. Da biste to uradili, postavite ručku ili cev u dodatak i malo okrenite. (Sl. 11)
 - Za čišćenje uskih uglova i teško dostupnih mesta koristite mlaznicu za uske površine.
 - Malu mlaznicu koristite za čišćenje malih površina, npr. sedišta na stolicama i sofama.
 - Malu četku koristite za čišćenje računara, polica za knjige itd.

Mini turbo četka (samo određeni modeli)

Mini turbo četka posebno je dizajnirana za efikasno skupljanje životinjske dlake i nakupljene prašine sa nameštaja i dušeka. Jedinstvena četka u mini turbo četki skida vlasi sa tkanine da bi ih usisivač mogao pokupiti. Mini turbo četka se stavlja na dršku creva ili na teleskopsku cev.

- 1** Da biste stavili mini turbo četku, umetnite je u dršku ili teleskopsku cev uz malo okretanje.
- 2** Da biste skinuli mini turbo četku, izvucite je sa drške ili teleskopske cevi uz malo okretanje.

Upotreba aparata

Usisavanje

- Na usisivaču postoji ručica na prednjoj strani koja služi za nošenje (Sl. 12).
- 1** Izvucite kabl za napajanje iz usisivača i uključite utikač u zidnu utičnicu.
 - 2** Nogom pritisnite dugme za uključivanje/isključivanje na gornjoj strani usisivača da biste ga uključili. (Sl. 13)
 - Ako želite da napravite pauzu na trenutak, umetnite izbočinu na mlaznici u prerez za odlaganje i postavite cev u odgovarajući položaj (Sl. 14).

Podešavanje jačine usisavanja

Snagu usisavanja možete regulisati pomoću:

- kliznog prekidača za snagu usisavanja na ručki; (Sl. 15)
- elektronskog regulatora snage usisavanja na usisivaču (Sl. 16).

Čišćenje i održavanje

Pre čišćenja ili održavanja aparata obavezno isključite utikač iz utičnice.

Ni jedan deo usisivača nemojte prati u mašini za sudove. Ako je potrebno, delove očistite vlažnom krpom.

- 1** Aparat očistite vlažnom krpom.

Pražnjenje posude za prašinu

- Da biste postigli optimalne performanse, kada se uključi indikator napunjenosti posude za prašinu ispraznite posudu za prašinu i očistite kupu filtera, HEPA filter u posudi za prašinu i filter za penu. (Sl. 17)

- 1** Odvojite crevo od aparata.
- 2** Otvorite poklopac (Sl. 18).
- 3** Uхватite posudu za prašinu za dršku i izvadite je iz aparata (Sl. 19).
- 4** Držite posudu za prašinu iznad korpe za otpatke i gurnite bravicu poklopca nadole (1) da biste otvorili donji poklopac posude za prašinu (2). (Sl. 20)
- 5** Ispraznite posudu za prašinu u korpu za otpatke (Sl. 21).
- 6** Da biste skinuli kupu filtera, okrenite je u smeru suprotnom od kretanja kazaljke na satu, u pravcu na koji ukazuje strelica i izvadite je iz posude za prašinu. (Sl. 22)
- 7** Ako želite da očistite kupu filtera, lagano je udarite o ivicu korpe za otpatke (Sl. 23).
- 8** Vratite kupu filtera u posudu za prašinu i okrenite je u smeru kretanja kazaljke na satu, u pravcu na koji ukazuje strelica da biste je fiksirali („klik“) (Sl. 24).
- 9** Zatvorite donji poklopac posude za prašinu i zaključajte ga tako što ćete ga gurnuti u bravicu („klik“) (Sl. 25).
- 10** Povucite bravicu HEPA filtera u posudi za prašinu da biste ga otvorili. (Sl. 26)
 - ▶ Dugme sa oprugom na posudi za prašinu služi za izbacivanje filtera iz šarki.
- 11** Isperite rebrastu stranu HEPA filtera u posudi za prašinu pod tankim mlazom mlake vode iz česme.
 - Filter držite tako da rebrasta strane bude okrenuta nagore, a da voda protiče paralelno sa rebrima. Filter držite pod uglom tako da voda spere prljavštinu u rebrima (Sl. 27).
 - Okrenite filter za 180° i pustite da voda teče kroz rebra u suprotnom smeru (Sl. 28).
 - Nastavite sa čišćenjem dok filter ne bude čist.

HEPA filter nikada nemojte čistiti četkom (Sl. 29).

Napomena: Čišćenje ne vraća originalnu boju filtera, ali mu vraća moć filtracije.

- 12** Izvadite filter za penu i isperite ga pod mlazom vode sa česme.
- 13** Pažljivo otresite vodu sa površine HEPA filtera u posudi za prašinu. Ostavite HEPA filter u posudi za prašinu i filter za penu da se u potpunosti osuše pre nego što ih vratite u usisivač.
- 14** Vratite filter za penu u posudu za prašinu.
- 15** Da biste vratili HEPA filter u posudu za prašinu, pritisnite veliki jezičak tako da legne na dugme sa oprugom, postavite male jezičke na šarke (1) i pritisnite bravicu da biste je fiksirali („klik“) (2). (Sl. 30)
- 16** Vratite posudu za prašinu u aparat (Sl. 31).
- 17** Zatvorite poklopac („klik“) (Sl. 32).

Napomena: Nije moguće zatvoriti poklopac ako posuda za prašinu nije postavljena na mesto.

Čišćenje izduvnog HEPA filtera

Da biste održali optimalne performanse, očistite izduvni HEPA filter svaki put prilikom pražnjenja posude za prašinu.

- 1** Da biste otvorili rešetku izduvnog HEPA filtera, uhvatite jezičke i povucite je nagore da biste je izvadili iz aparata (Sl. 33).
- 2** Izvadite izduvni HEPA filter.
- 3** Isperite rebrastu stranu izduvnog HEPA filtera pod tankim mlazom tople vode iz česme kao što je opisano u koracima 11 i 13 u gornjem odeljku „Pražnjenje posude za prašinu“.

- 4** Vratite suv izduvni HEPA filter u aparat.
- 5** Da biste zatvorili rešetku izduvnog HEPA filtera, prvo poravnajte jezičke sa gornje strane rešetke i žlebove na aparatu (1). Zatim pritisnite jezičke nadole dok rešetka ne legne na mesto (2) („klik“) (Sl. 34).

Čišćenje filtera za zaštitu motora

Da biste održali optimalne performanse, filter za zaštitu motora očistite bar jednom godišnje.

- 1** Uхватite posudu za prašinu za dršku i izvadite je iz aparata.
- 2** Povucite držač filtera sa filterom za zaštitu motora iz aparata. (Sl. 35)
- 3** Izvadite filter za zaštitu motora iz držača. Očistite filter za zaštitu motora tako što ćete ga protresti iznad korpe za otpatke.
- 4** Vratite filter u držač i uvucite držač nazad u aparat.
- 5** Vratite posudu za prašinu u aparat.

Čišćenje mini turbo četke

Da biste očistili četku unutar mini turbo četke, pratite sledeće korake.

- 1** Vrtite četku u mini turbo četki dok žleb za sečenje ne bude okrenut prema vama. Makazama isecite kosu, konce itd koji su se nakupili oko četke. (Sl. 36)
- 2** Uklonite nakupljenu prašinu, dlake i ostalu prljavštinu sa četke.

Zamena

Pre čišćenja ili održavanja aparata obavezno isključite utikač iz utičnice.

Zamena filtera

HEPA filter u posudi za prašinu i izduvni HEPA filter zamenite na svakih 12 meseci.

HEPA filteri

- Da biste uklonili stari filter i postavili novi filter, pratite uputstva za zamenu filtera iz poglavlja „Čišćenje i održavanje“.

Naručivanje filtera i dodatka

- Izduvni HEPA filteri dostupni su pod tipskim brojem FC8070.
- Filteri u posudi za prašinu (HEPA filter i filter za penu) dostupni su pod tipskim brojem FC8071.

Odlaganje

- 1** Isključite aparat i isključite utikač iz zidne utičnice.
- 2** Pritisnite dugme za namotavanje kabla kako biste namotali kabl za napajanje (Sl. 37).
- 3** Postavite aparat u uspravan položaj. Da biste pričvrstili mlaznicu na aparat, izbočinu na mlaznici umetnite u prerez za odlaganje.

Napomena: Kako biste obezbedili sigurno odlaganje teleskopske cevi, podesite je na najmanju dužinu.

Zaštita okoline

- Aparat koji se više ne može upotrebljavati nemojte da odlažete u kućni otpad, već ga predajte na zvaničnom mestu prikupljanja za reciklažu. Tako ćete doprineti zaštiti okoline (Sl. 38).

Garancija i servis

Ukoliko vam je potreban servis, informacije ili ako imate neki problem, posetite Web lokaciju kompanije Philips na adresi www.philips.com ili se obratite centru za korisničku podršku kompanije Philips u svojoj zemlji. Broj telefona ćete pronaći na međunarodnom garantnom listu. Ako u vašoj zemlji ne postoji centar za korisničku podršku, obratite se lokalnim distributeru Philips proizvoda.

Rešavanje problema

1 Jačina usisavanja nije dovoljna

- Možda je posuda za prašinu napunjena.

Ispraznite posudu za prašinu ako je potrebno.

- Možda je potrebno da se očiste ili zamene filteri.

Očistite ili zamenite filtere ako je potrebno.

- Možda je klizni prekidač za snagu usisavanja na ručki otvoren.

Zatvorite prekidač.

- Možda je elektronski regulator snage usisavanja podešen na nisku postavku.

Podesite regulator na veću postavku.

- Možda su mlaznica, cev ili crevo blokirani. (Sl. 39)

Da biste uklonili prepreku, skinite blokirani deo i priključite ga (ukoliko je to moguće) naopako.

Uključite usisivač da biste proterali vazduh kroz blokirani deo u suprotnom smeru.

2 Uključio se indikator napunjenosti posude za prašinu.

- Posuda za prašinu se napunila, pa je potrebno da je ispraznite i očistite. Ispraznite posudu za prašinu i očistite kupu filtera, HEPA filter u posudi za prašinu i filter za penu.

3 Samo određeni modeli: vlasu se se nakupile oko četke unutar mini turbo četke.

- Očistite mini turbo četku. Pogledajte poglavlje „Čišćenje“, odeljak „Čišćenje mini turbo četke“.

Вступ

Вітаємо Вас із покупкою та ласкаво просимо до клубу Philips! Щоб у повній мірі скористатися підтримкою, яку пропонує компанія Philips, зареєструйте свій виріб на веб-сайті www.philips.com/welcome.

Загальний опис (Мал. 1)

- 1 Ковпак
- 2 Кнопка "увімк./вимк."
- 3 Індикатор заповнення контейнера для пилу
- 4 Електронний регулятор потужності всмоктування
- 5 Кнопка змотування шнура
- 6 Заднє коліщатко
- 7 З'єднувач шланга
- 8 Отвір з'єднання шланга
- 9 Вушко розблокування кришки
- 10 Ручка
- 11 Фільтрувальний конус
- 12 Фільтр HEPA контейнера для пилу
- 13 Фільтр піни
- 14 Ручка контейнера для пилу
- 15 Контейнер для пилу
- 16 Фіксатор кришки
- 17 Нижня кришка контейнера для пилу
- 18 Фільтр захисту двигуна
- 19 Поворотне коліщатко
- 20 Паспортна табличка
- 21 Відділення для зберігання
- 22 Фільтр відпрацьованого повітря HEPA
- 23 Перекидний перемикач для налаштувань для чищення килимів/твердих поверхонь
- 24 Комбінована насадка
- 25 Виймка для фіксації
- 26 Шнур живлення і штекер
- 27 Решітка фільтра відпрацьованого повітря
- 28 Щілинна насадка
- 29 Мала насадка
- 30 Телескопічна трубка
- 31 Насадка для твердих підлог (лише окремі моделі)
- 32 Мала щітка
- 33 Тримач приладдя
- 34 Шланг із рукою та регулятором потужності всмоктування
- 35 Міні-турбощітка (лише окремі моделі)

Важлива інформація

Перед тим як використовувати пристрій, уважно прочитайте цей посібник користувача і зберігайте його для майбутньої довідки.

Небезпечно

- Не використовуйте пристрій для прибирання води чи іншої рідини. Не використовуйте для прибирання займистих речовин, а також попелу, поки він не охолоне.

Увага!

- Перед тим як під'єднувати пристрій до електромережі, перевірте, чи збігається напруга, вказана на пристрої, з напругою у мережі.
- Не використовуйте пристрій, якщо шнур живлення, штекер або сам пристрій пошкоджені.
- Якщо шнур живлення пошкоджений, для уникнення небезпеки його необхідно замінити, звернувшись до компанії Philips, уповноваженого сервісного центру або фахівців із належною кваліфікацією.
- Цей пристрій не призначено для користування особами (включаючи дітей) з послабленими фізичними відчуттями чи розумовими здібностями, або без належного досвіду та знань, крім випадків користування під наглядом чи за вказівками особи, яка відповідає за безпеку їх життя.
- Дорослі повинні стежити, щоб діти не бавилися пристроєм.
- Не спрямовуйте шланг, трубку чи інше приладдя в очі або у вуха, а також не беріть їх до рота, коли їх під'єднано до увімкненого пілососа.
- Не використовуйте пристрій та міні-турбощітку для чищення тварин.
- Перед чищенням чи обслуговуванням пристрою завжди виймайте штекер із розетки.

Увага

- Не використовуйте пристрій для прибирання великих предметів, оскільки це може заблокувати прохід повітря у трубці або шлангу.
- Під час використання пілососа для всмоктування попелу, дрібного піску, штукатурки, пилу цементу та подібних речовин пори фільтрів контейнера для пилу та пори фільтра захисту двигуна забиваються. Якщо Ви помітите значне зменшення потужності всмоктування, почистіть фільтри контейнера для пилу та фільтр захисту двигуна.
- Завжди від'єднуйте пристрій від мережі перш ніж, як спорожнити контейнер для пилу, почистити фільтри, а також встановлювати чи знімати частини пристрою.
- Не використовуйте пристрій без фільтра захисту двигуна. Це може пошкодити двигун і зменшити термін роботи пристрою.
- Використовуйте лише фільтрувальний конус Philips, що входить у комплект.
- Рівень шуму: Lc = 82 дБ (A).

Електромагнітні поля (ЕМП)

Цей пристрій Philips відповідає усім стандартам електромагнітних полів (ЕМП). Згідно з останніми науковими дослідженнями, пристрій є безпечним у використанні за умов правильної експлуатації у відповідності з інструкціями, поданими у цьому посібнику користувача.

Підготовка до використання**Шланг**

- 1** Щоб під'єднати шланг, проштовхніть його в пристрій до фіксації (Мал. 2).
- 2** Щоб від'єднати шланг, натисніть кнопку розблокування (1) і витягніть з'єднувач шланга з отвору його з'єднання (2). (Мал. 3)

Телескопічна трубка

- 1** Щоб під'єднати трубку до ручки шланга, вставте вузький кінець у ширший, трохи повертаючи (Мал. 4).
 - Щоб від'єднати трубку, витягніть її, трохи повертаючи.
- 2** Відрегулюйте довжину телескопічної трубки, яка буде найзручнішою для Вас під час прибирання. Посуньте повзунок на трубці, а нижню частину трубки просуньте донизу або потягніть догори (Мал. 5).

Комбінована насадка

Комбіновану насадку можна використовувати для чищення килимів (зі складеною щіткою) або для твердих поверхонь (із висунутою щіткою).

- Для прибирання твердих поверхонь посуňte ногою перекидний перемикач у верхній частині комбінованої насадки так, щоб щітка вийшла з корпусу насадки. (Мал. 6)
- Для чищення килимів посуňte перекидний перемикач в інший бік, щоб сховати щітку в корпусі. (Мал. 7)

Насадка для твердих підлог (лише окремі моделі)

- Насадка для твердих підлог розроблена для дбайливого чищення твердого покриття підлоги (Мал. 8).

Тримач приладдя

У тримачі можна зберігати одночасно дві насадки.

- 1** Під'єднайте тримач приладдя до трубки (1), а потім шланг під'єднайте до тримача (2) (Мал. 9).
- 2** Для зберігання насадок у тримачі їх потрібно проштовхнути в тримач (Мал. 10).

Щілинна насадка, мала насадка і насадка зі щіткою

- 1** Під'єднайте щілинну насадку, малу насадку або малу щітку до ручки шланга або до трубки. Для цього вставте ручку шланга або трубку у насадку, трохи повертаючи. (Мал. 11)
- Використовуйте щілинну насадку для прибирання у вузьких кутах і важкодоступних місцях.
- Використовуйте малу насадку для чищення невеликих поверхонь, наприклад, сидінь крісел чи диванів.
- За допомогою малої щітки можна чистити комп'ютери, книжкові полиці тощо.

Міні-турбощітка (лише окремі моделі)

Міні-турбощітка розроблена спеціально для ефективного прибирання шерсті та пуху тварин із меблів та матраців. Унікальна щітка відчіпляє волос від тканини, і його всмоктує пилосос. Міні-турбощітку можна під'єднати до ручки шланга або до телескопічної трубки.

- 1** Щоб під'єднати міні-турбощітку, вставте її в ручку або в телескопічну трубку і трохи поверніть.
- 2** Щоб від'єднати міні-турбощітку, витягніть її з ручки або з телескопічної трубки, трохи повертаючи.

Застосування пристрою

Прибирання

- Переносити пилосос можна, тримаючи за ручку спереду пристрою (Мал. 12).
- 1** Вийміть шнур живлення із пристрою і вставте штекер у розетку.
- 2** Увімкніть пристрій, натиснувши ногою кнопку “увімк./вимк.” на верхній частині пристрою. (Мал. 13)
- Якщо потрібно призупинити роботу, вставте виступ на насадці у виїмку для фіксації, щоб поставити трубку у зручне положення (Мал. 14).

Налаштування потужності всмоктування

Налаштувати потужність всмоктування можна за допомогою:

- регулятора потужності всмоктування на ручці; (Мал. 15)
- електронного регулятора потужності всмоктування на корпусі пилососа (Мал. 16).

Чищення та догляд

Перед чищенням чи обслуговуванням пристрою завжди виймайте штекер із розетки.

не мийте жодних частин пилососа в посудомийній машині. За необхідності почистіть її вологою ганчіркою.

1 Чистіть пристрій вологою ганчіркою.

Спорожнення контейнера для пилу

- Для оптимальної роботи пристрою спорожняйте контейнер для пилу і чистіть фільтрувальний конус, фільтр HEPA контейнера для пилу та фільтр піни, коли засвітиться індикатор заповнення контейнера для пилу. (Мал. 17)

1 Від'єднайте шланг від пристрою.

2 Відкрийте кришку (Мал. 18).

3 Вийміть контейнер для пилу з пристрою, тримаючи його за ручку (Мал. 19).

4 Тримаючи контейнер для пилу над смітником, натисніть на фіксатор кришки (1), щоб відкрити нижню кришку контейнера для пилу (2). (Мал. 20)

5 Спорожніть контейнер для пилу над смітником (Мал. 21).

6 Щоб вийняти фільтрувальний конус, поверніть його проти годинникової стрілки в напрямку, позначеному стрілкою, і вийміть із контейнера для пилу. (Мал. 22)

7 Щоб почистити фільтрувальний конус, обережно потрусіть його над смітником (Мал. 23).

8 Вставте фільтрувальний конус назад у контейнер для пилу та поверніть за годинниковою стрілкою в напрямку, позначеному стрілкою, до фіксації (Мал. 24).

9 Закрийте нижню кришку контейнера для пилу і заблокуйте її, проштовхнувши на місце позаду фіксатора до фіксації (Мал. 25).

10 Щоб відкрити фільтр HEPA контейнера для пилу, відтягніть фіксатор. (Мал. 26)

► Пружинна кнопка на контейнері для пилу виштовхує фільтр із шарнірів.

11 Сполосніть гофровану частину фільтра HEPA контейнера для пилу під гарячим слабким струменем води з-під крана.

- Тримайте фільтр так, щоб гофрована частина була спрямована вгору, а вода стікала паралельно до складок. Тримайте фільтр під таким кутом, щоб вода вимивала бруд зі складок (Мал. 27).
- Поверніть фільтр на 180°, щоб вода стікала вздовж складок у протилежному напрямку (Мал. 28).
- Продовжуйте цю процедуру, поки фільтр не буде чистим.

не чистіть фільтр HEPA щіткою (Мал. 29).

Примітка: Чищення не відновлює кольору фільтра, але сприяє відновленню потужності його фільтрації.

- 12** Вийміть фільтр піни та сполосніть його під краном.
- 13** Обережно струсіть воду з поверхні фільтра HEPA контейнера для пилу. Дайте фільтру HEPA контейнера для пилу та фільтру піни добре висохнути перед тим, як встановлювати їх у пілосос.
- 14** Вставте фільтр піни у контейнер для пилу.
- 15** Щоб вставити фільтр HEPA контейнера для пилу назад у контейнер, натисніть великий виступ на пружинній кнопці, вставте менші виступи у шарніри (1) і опустіть фіксатор на місце (пролунає клацання) (2). (Мал. 30)
- 16** Вставте контейнер для пилу назад у пристрій (Мал. 31).
- 17** Закрийте кришку до фіксації (Мал. 32).

Примітка: Якщо контейнер для пилу не встановлено, кришку закрити неможливо.

Чищення фільтра відпрацьованого повітря HEPA

Для оптимальної роботи пристрою чистьте фільтр відпрацьованого повітря HEPA щоразу, коли спорожняєте контейнер для пилу.

- 1** Щоб відкрити решітку фільтра відпрацьованого повітря HEPA, візьміть важелі і підніміть решітку догори, щоб вийняти її з пристрою (Мал. 33).
- 2** Вийміть фільтр відпрацьованого повітря HEPA.
- 3** Сполосніть гофровану частину фільтра відпрацьованого повітря HEPA під гарячим слабким струменем води з-під крана, як описано у кроках 11 та 13 розділу “Спорожнення контейнера для пилу” вище.
- 4** Вставте сухий фільтр відпрацьованого повітря HEPA назад у пристрій.
- 5** Щоб закрити решітку фільтра відпрацьованого повітря HEPA, вирівняйте виступи зверху решітки з отворами на пристрої (1). Потім натисніть на важелі вниз до клацання, щоб решітка стала на місце (2) (Мал. 34).

Чищення фільтра захисту двигуна

Щоб забезпечити оптимальну роботу пристрою, чистіть фільтр захисту двигуна щонайменше раз на рік.

- 1** Вийміть контейнер для пилу з пристрою, тримаючи його за ручку.
- 2** Вийміть тримач фільтра захисту двигуна з пристрою. (Мал. 35)
- 3** Вийміть фільтр захисту двигуна з тримача і почистіть його, витрусивши над смітником.
- 4** Вставте фільтр у тримач, а тримач вставте у пристрій.
- 5** Вставте контейнер для пилу назад у пристрій.

Чищення міні-турбощітки

Щоб почистити щітку всередині міні-турбощітки, дотримуйтеся наведеної процедури.

- 1** Повертайте щітку, що всередині міні-турбощітки, доки виїмка не буде обернута до Вас. За допомогою ножиць обріжте волосся, нитки та інші волокна, які зібralися навколо щітки. (Мал. 36)
- 2** Видаліть пух, волосся та інший бруд із щітки.

Заміна

Перед чищенням чи обслуговуванням пристрою завжди виймайте штекер із розетки.

Заміна фільтрів

Заміняйте фільтр HEPA контейнера для пилу та фільтр відпрацьованого повітря HEPA кожні 12 місяців.

Фільтри HEPA

- Щоб вийняти старий фільтр і встановити новий, дотримуйтесь інструкції щодо виймання та встановлення фільтрів, описаних у розділі "Чищення та догляд".

Замовлення фільтрів і приладь

- Фільтри відпрацьованого повітря HEPA можна замовити за номером артикулу FC8070.
- Фільтри контейнера для пилу (фільтр HEPA та фільтр піни) можна замовити за номером артикулу FC8071.

Зберігання

- 1 Вимкніть пристрій і вийміть штекер із розетки.
- 2 Натисніть кнопку змотування шнура, щоб змотати шнур (Мал. 37).
- 3 Поставте пристрій вертикально. Щоб під'єднати насадку до пристрою, вставте виступ на насадці у виїмку для зберігання.

Примітка: Для зберігання телескопічної трубки відрегулюйте її до мінімальної довжини.

Навколишнє середовище

- Не викидайте пристрій разом зі звичайними побутовими відходами, а здавайте його в офіційний пункт прийому для повторної переробки. Таким чином Ви допоможете захистити довкілля (Мал. 38).

Гарантія та обслуговування

Якщо Вам необхідна інформація чи обслуговування або ж виникла проблема, відвідайте веб-сайт компанії Philips www.philips.com або зверніться до Центру обслуговування клієнтів компанії Philips у своїй країні. Номер телефону можна знайти у гарантійному талоні. Якщо у Вашій країні немає Центру обслуговування клієнтів, зверніться до місцевого дилера Philips.

Усунення несправностей

1 Недостатня потужність всмоктування.

- Можливо, контейнер для пилу заповнений.
- За необхідності спорожніть контейнер для пилу.
- Можливо, необхідно почистити або замінити фільтри.
- За необхідності почистіть або замініть фільтри.
- Можливо, регулятор потужності всмоктування на ручці відкритий.
- Закрийте регулятор.
- Можливо, електронним регулятором потужності всмоктування вибрано низьке налаштування.

Виберіть регулятором вищу потужність.

- Можливо, насадку, трубку або шланг заблоковано. (Мал. 39)

Щоб усунути перешкоду, від'єднайте деталь, що забилася, і (якщо це можливо) під'єднайте її іншим кінцем. Увімкніть пилосос, щоб повітря "прочистило" деталь у зворотному напрямку.

2 Світиться індикатор заповнення контейнера для пилу.

- Контейнер для пилу заповнений і його потрібно спорожнити та почистити. Спорожніть контейнер для пилу і почистіть фільтрувальний конус, фільтр HEPA контейнера для пилу та фільтр піни.

3 Лише для окремих моделей: всередині міні-турбощітки сплуталося волосся.

- Почистіть міні-турбощітку. Див розділ “Чищення”, підрозділ “Чищення міні-турбощітки”.

کشویی را ببندید.

- شاید کنترل قدرت مکش را در حالت ضعیف قرار داده اید.

قدرت مکش را روی حالت قویتر تنظیم نمایید.

- بررسی کنید که دهانک، لوله یا شیلنگ مسدود نشده باشند (شکل ۳۹).

برای رفع انسداد مورد مسدود شده را باز کرده و از طرف دیگر وصل کنید (تا آنجا که ممکن است). جارو برقی را روشن کنید تا هوا را با فشار به درون مورد مسدود شده در جهت مخالف وارد کنید.

۲ چراغ پر بودن محفظه گرد و غبار روشن است.

- محفظه گرد و غبار پر است و باید آن را تخلیه و تمیز کنید. محفظه گرد و غبار را خالی کرده و فیلتر مخروطی، فیلتر HEPA و فیلتر اسفنجی را تمیز کنید.

۳ فقط مدل‌های خاص: موها دور برس در داخل برس توربو مینی گیر کرده است.

- برس توربو مینی را تمیز کنید. به فصل "تمیز کردن"، بخش "تمیز کردن برس توربو مینی" مراجعه کنید.

۳ فیلتر حفاظت موتور را از نگهدارنده فیلتر بیرون بیاورید. ۳ برای تمیز کردن فیلتر حفاظت موتور، آن را روی يك سطل تکان دهید.

۴ فیلتر جدید را درون نگهدارنده قرار داده و نگهدارنده فیلتر را مجدداً در دستگاه جا بزنید.

۵ محفظه گرد و غبار را مجدداً در داخل دستگاه قرار دهید.

تمیز کردن برس توربو مینی

برای تمیز کردن داخل برس توربو مینی مراحل زیر را انجام دهید.

۱ برای تمیز کردن داخل برس مینی توربو تا زمانی که شکاف برش به طرف شما قرار بگیرد بچرخانید. از يك قیچی برای بریدن مو، نخ و موارد دیگر که دور برس جمع شده است استفاده کنید (شکل ۳۶).

۲ پرزها، موها و سایر گرد و غبارها را از برس جدا کنید.

تعویض

قبل از تمیز کردن یا تعمیر دستگاه دوشاخه برق باید از پریز بیرون کشیده شود.

تعویض فیلترها

فیلتر محفظه گرد و غبار و فیلتر خروجی HEPA را هر ۱۲ ماه یکبار تعویض کنید.

فیلترهای HEPA

- برای باز کردن فیلتر قدیمی و قرار دادن فیلتر جدید، دستورالعملهای درآوردن و نصب فیلترها در بخش "تمیز کردن و نگهداری" را انجام دهید.

سفارشی دادن لوازم جانبی و فیلترها

- فیلترهای خروجی HEPA تحت شماره FC8070 موجود می باشند.
- فیلترهای محفظه گرد و غبار (HEPA و کف) تحت شماره FC8071 موجود می باشند.

نگهداری

۱ دستگاه را خاموش کرده و دوشاخه را از پریز خارج کنید.

۲ دکمه جمع کردن سیم را فشار دهید تا سیم برق جمع شود (شکل ۳۷).

۳ دستگاه را در وضعیت عمودی قرار دهید. دهانک را با وارد کردن لبه دهانک در شکاف نخیره، به دستگاه وصل کنید.

توجه: برای اطمینان از ثابت بودن لوله تلسکوبی در محل نگهداری، لوله را در کوتاهترین حالت قرار دهید.

محیط زیست

- دستگاه را مانند سایر زباله های خانگی دور نریزید، و آن را در محلهای تعیین شده دور بریزید. با انجام این کار شما به حفظ محیط زیست کمک می کنید (شکل ۳۸).

ضمانت و سرویس

اگر به اطلاعات نیاز دارید یا با مشکلی روبرو شدید، لطفاً از سایت اینترنتی Philips به نشانی www.philips.com بازدید کرده یا با مرکز حمایت مشتری Philips در کشور خود تماس بگیرید. شماره تلفن این مرکز را در برگه ضمانت جهانی پیدا خواهید کرد. اگر در کشور شما مرکز حمایت از مشتری وجود ندارد به فروشنده لوازم Philips مراجعه کنید.

عیب یابی

۱ قدرت مکش کافی نیست

- شاید کیسه جارو پر شده است.
- اگر لازم است، ظرف گرد و غبار را خالی کنید.
- شاید فیلترها نیاز به تمیز شدن یا تعویض داشته باشند.
- در صورت لزوم، آنان را تمیز یا تعویض کنید.
- شاید کشویی تنظیم قدرت مکش روی دستگیره باز باشد.

- ۵ محفظه گرد و غبار را در سطل خالی کنید (شکل ۲۱).
- ۶ برای برداشتن فیلتر مخروطی، آن را در جهت مخالف حرکت عقربه های ساعت بچرخانید و از محفظه گرد و غبار بیرون بکشید (شکل ۲۲).
- ۷ برای پاک کردن فیلتر مخروطی، آن را به داخل سطل زباله بزنید (شکل ۲۳).
- ۸ فیلتر مخروطی را مجدداً در محفظه گرد و غبار قرار دهید و آن را در جهت حرکت عقربه های ساعت در جهتی که با علامت پیکان مشخص شده است بچرخانید تا در محل خود قفل گردد ("کلیک") (شکل ۲۴).
- ۹ قاب انتهایی محفظه گرد و غبار را ببندید و با فشار دادن به پشت چفت قاب آن را قفل کنید ("کلیک") (شکل ۲۵).
- ۱۰ چفت فیلتر HEPA محفظه گرد و غبار را بکشید تا باز شود (شکل ۲۶).
دکمه فنر دار روی محفظه گرد و غبار فیلتر را از لولا بیرون می آورد.
- ۱۱ بخش پلیسه دار فیلتر HEPA را زیر آب گرم که جریان آن ملایم باشد بگیرید.
- فیلتر را به نحوی نگاه دارید که بخش پلیسه دار به طرف بالا قرار گیرد و آب بصورت موازی در پلیسه ها جریان پیدا کند.
- فیلتر را در زاویه ای نگاه دارید که آب گرد و غبار داخل پلیسه ها را هم تمیز نماید (شکل ۲۷).
- فیلتر را ۱۸۰ درجه بچرخانید و بگذارید تا آب در طول پلیسه های از سمت مخالف جریان یابد (شکل ۲۸).
- این کار را تا زمانی که فیلتر تمیز شود ادامه دهید.
- هرگز فیلتر HEPA را با برس تمیز نکنید (شکل ۲۹).
- توجه: تمیز کردن فیلتر رنگ آن را به رنگ اصلی باز نمی گرداند، اما قدرت پاکسازی آن دوباره بازسازی می شود.
- ۱۲ فیلتر کف را بیرون بیاورید و زیر شیر آب بگیرید.
- ۱۳ با دقت آب روی فیلتر HEPA را با تکان دادن پاک کنید. قبل از قرار دادن فیلترها در جای خود، بگذارید تا فیلتر HEPA و فیلتر کف کاملاً خشک شوند.
- ۱۴ فیلتر کف را دوباره در محفظه گرد و غبار قرار دهید.
- ۱۵ برای قرار دادن فیلتر HEPA محفظه گرد و غبار در جای خود، زبانه بزرگ را در دکه فنر دار فشار دهید، زبانه های کوچک را در لولاها (۱) قرار دهید و چفت را فشار دهید تا در جای خود قفل شود ("کلیک") (۲) (شکل ۳۰).
- ۱۶ محفظه گرد و غبار را مجدداً در دستگاه قرار دهید (شکل ۳۱).
- ۱۷ قاب را ببندید ("کلیک") (شکل ۳۲).
- توجه: در صورتی که محفظه گرد و غبار جا نزنده شده باشد، نمی توانید قاب را ببندید.

تمیز کردن فیلتر خروجی HEPA

برای حفظ عملکرد بهینه دستگاه، هر بار که محفظه گرد و غبار را خالی می کنید، فیلترهای خروجی HEPA را تمیز کنید.

- ۱ برای باز کردن حفاظ فیلتر خروجی HEPA، زبانه ها را بگیرید و حفاظ را به طرف بالا بکشید تا آن را از دستگاه جدا کنید (شکل ۳۳).
- ۲ فیلتر خروجی HEPA را بیرون بیاورید.
- ۳ بخش پلیسه دار فیلتر خروجی HEPA را به صورتی که در مراحل ۱۱ و ۱۳ بخش "تخلیه محفظه گرد و غبار و فیلتر" در بالا شرح داده شد، زیر شیر آب داغی که جریان آن آرام باشد بگیرید تا شسته شود.
- ۴ فیلتر خروجی HEPA را مجدداً در دستگاه قرار دهید.
- ۵ برای بستن حفاظ فیلتر خروجی HEPA، اول زبانه های قرار گرفته در بالای حفاظ را با دستگاه تنظیم کنید (۱). سپس زبانه ها را به طرف پایین فشار دهید تا حفاظ در محل خود قفل شود (۲) ("کلیک") (شکل ۳۴).

تمیز کردن فیلتر حفاظت موتور

برای حفظ عملکرد بهینه دستگاه، فیلتر حفاظت موتور را حداقل سالی یکبار تمیز کنید.

- ۱ با استفاده از دستگیره درب را از روی دستگاه بردارید.
- ۲ نگهدارنده فیلتر و فیلتر حفاظت موتور را از دستگاه بیرون بیاورید (شکل ۳۵).

نگهدارنده ابزار

شما می توانید هر بار دو وسیله جانبی را به طور همزمان در گیره لوازم ذخیره کنید.

۱ گیره لوازم جانبی را به لوله وصل کنید (۱) و سپس شیلنگ را به گیره لوازم جانبی وصل کنید (۲) (شکل ۹).

۲ برای ذخیره لوازم جانبی در گیره لوازم جانبی، آنها را در گیره فشار دهید (شکل ۱۰).

دهانه شکاف، دهانه کوچک و دهانه برس دار

۱ شما می توانید دهانه کوچک، دهانه شکاف یا برس کوچک را مستقیماً به دستگیره یا لوله وصل کنید. برای انجام این

- کار دسته یا لوله را در حالی که می چرخانید به وسیله مورد نظر وصل کنید (شکل ۱۱).
- از دهانه شکاف برای تمیز کردن گوشه های باریک یا مکانهای دور از دسترس استفاده کنید.
- از یک دهانه کوچک برای جارو کردن مناطق کوچک استفاده کنید، مثلاً صندلی و مبل.
- از برس کوچک برای تمیز کردن کامپیوتر، قفسه های کتاب و موارد مشابه استفاده کنید.

برس مینی توربو (فقط مدل های خاص)

برس مینی توربو به صورت ویژه برای جمع کردن مؤثر مو و کرک حیوانات از روی مبلمان و تشک طراحی شده است. برس منحصر بفردی که در داخل برس توربو مینی قرار گرفته است مو را از تار و پود جدا کرده تا توسط جارو برقی مکیده شود. برس مینی توربو را می توان به دسته شیلنگ یا لوله تلسکوپی وصل کرد.

۱ برای وصل کردن برس مینی توربو آن را در حالیکه می چرخانید در داخل دسته یا لوله تلسکوپی جا بزنید.

۲ برای جدا کردن برس مینی توربو آن را در حالیکه می چرخانید از دسته یا لوله تلسکوپی بیرون بکشید.

استفاده از دستگاه

جارو کردن

- می توانید جارو را بصورت عمودی با استفاده از دستگیره جلوی دستگاه حمل کنید (شکل ۱۲).

۱ سیم برق را از دستگاه بیرون بکشید و دوشاخه را در پریز دیواری بزنید.

۲ دکمه روشن/خاموش در بالای دستگاه را برای روشن کردن دستگاه با پای خود فشار دهید (شکل ۱۳).

- اگر می خواهید برای مدتی کار را متوقف کنید، می توانید لوله را با وارد کردن لبه دهانه در شکاف پارکینگ در موقعیتی مناسب قرار دهید (شکل ۱۴).

تنظیم کردن قدرت مکش

می توانید قدرت مکش را با استفاده از موارد زیر تنظیم کنید:

- سوئیچ کنشویی تنظیم قدرت مکش روی دستگیره (شکل ۱۵).
- دکمه قدرت مکش در جارو برقی (شکل ۱۶).

تمیز کردن و نگهداری

قبل از تمیز کردن یا تعمیر دستگاه دوشاخه برق باید از پریز بیرون کشیده شود.

هیچ کدام از قطعات جارو برقی را در ماشین ظرف شویی نشویید. در صورت نیاز، قطعات را با یک پارچه نمدار تمیز کنید.

۱ دستگاه را با یک پارچه نمدار تمیز کنید.

تخلیه محفظه گرد و غبار

- برای عملکرد بهینه، ظرف گرد و غبار را خالی کرده و فیلتر مخروطی، فیلتر HEPA محفظه گرد و غبار و فیلتر اسفنجی را هنگام روشن شدن چراغ پر بودن محفظه گرد و غبار تمیز کنید (شکل ۱۷).

۱ شیلنگ را از دستگاه جدا کنید.

۲ در دستگاه را باز کنید (شکل ۱۸).

۳ با استفاده از دستگیره درب را از روی دستگاه بردارید (شکل ۱۹).

۴ محفظه گرد و غبار را روی یک سطح نگاه دارید و چفت قاب (۱) را فشار دهید تا قاب انتهایی محفظه گرد و غبار باز شود (شکل ۲۰).

- اگر سیم برق صدمه دیده باشد، باید آن را شرکت Philips یا مرکز خدمات مجاز توسط شرکت Philips یا افرادی تایید شده دیگر برای اجتناب از ایجاد خطر، تعویض نمایند.
- این دستگاه برای استفاده اشخاصی که دارای وضعیت ضعیف جسمانی (شامل کودکان)، حساسیت و یا عقب ماندگی ذهنی و یا عدم داشتن تجربه و درک صحیح از آن هستند نمی باشد، مگر اینکه اینگونه اشخاص تحت آموزش و یا سرپرستی توسط افرادی که مسئولیت حفاظت از آنها را دارند در رابطه با این دستگاه قرار داشته باشند.
- کودکان باید تحت مراقبت قرار داشته باشند تا مطمئن شوید که با دستگاه بازی نمی کنند. اجازه ندهید کودکان بدون نظارت از دستگاه استفاده کنند.
- هنگامی که جارو برقی روشن می باشد و شیلنگ به جارو وصل شده است، شیلنگ یا ابزار را به طرف چشمان یا گوش نگرفته یا آن را در دهان خود نگذارید.
- از دستگاه و برس مینی توربو روی حیوانات خانگی استفاده نکنید.
- قبل از تمیز کردن یا تعمیر دستگاه دوشاخه برق باید از پریز بیرون کشیده شود.

احتیاط

- هرگز اشیاء بزرگ مانند این را جارو نکنید چون باعث مسدود شدن جریان هوا در لوله یا شیلنگ می گردد.
- هنگامی که از دستگاه برای جارو کردن خاکستر، ماسه نرم، آهک، گرد و غبار سیمان و موادی مشابه استفاده می کنید، منافذ ریز فیلتر گرد و غبار و فیلتر حفاظت موتور دستگاه مسدود می شوند. اگر متوجه کاهش زیاد قدرت مکش شدید، فیلترهای محفظه گرد و غبار و فیلتر حفاظت موتور را تمیز کنید.
- همیشه دوشاخه دستگاه را قبل از خالی کردن محفظه گرد و غبار، تمیز کردن فیلترها و سوار کردن یا باز کردن لوازم جانبی از پریز بیرون بکشید.
- هرگز از دستگاه بدون فیلتر حفاظت موتور استفاده نکنید. این کار می تواند باعث آسیب رسیدن به موتور گردیده و عمر دستگاه را کوتاه کند.
- فقط از فیلتر مخروطی Philips ارائه شده با دستگاه استفاده کنید.

میدانهای الکترو مغناطیسی (EMF)

این دستگاه Philips از کلیه استانداردهای میدان الکترو مغناطیسی (EMF) پیروی می کند. در صورت استفاده صحیح و بهره گیری از دستورالعمل های موجود در این دفترچه راهنما، طبق شواهد علمی موجود کنونی، استفاده ایمن از این دستگاه امکان پذیر می باشد.

آماده ساختن دستگاه برای استفاده

شیلنگ

- ۱ برای وصل کردن شیلنگ، آن را در دستگاه جا بزنید ("کلیک") (شکل ۲).
- ۲ برای جدا کردن شیلنگ، (۱) دکمه های آزاد کردن را فشار داده و (۲) رابط شیلنگ را از محفظه اتصال شیلنگ بیرون بکشید (شکل ۳).

لوله تلسکوپی

- ۱ برای وصل کردن قطعات لوله به دستگیره شیلنگ، بخش نازک را در بخش پهنتر جا زده و آن را قدری بچرخانید (شکل ۴).
- برای جدا کردن لوله، آنها را در حالی که می کشید قدری بچرخانید.
- ۲ لوله تلسکوپی را به اندازه طولی که هنگام جارو کردن راحت می باشید تنظیم کنید. کشویی روی لوله را به طرف بالا حرکت داده و بخش پایین لوله را به طرف پایین حرکت داده یا آن را بطرف بالا بکشید (شکل ۵).

دهانک ترکیبی

- می توانید از دهانک ترکیبی روی انواع فرش (نوار برس تو رفته باشد) و روی کف های سخت استفاده کرد (نوار برس بیرون آمده باشد).
- برای تمیز کردن کف، سوئیچ گهواره ای در بالای دهانک را با پای خود فشار دهید تا نوار برس از درون محفظه بیرون بیاید (شکل ۶).
 - برای تمیز کردن فرش، سوئیچ گهواره ای در طرف دیگر را فشار داده تا برس نواری در محفظه محو گردد (شکل ۷).

دهانک کف زمین (فقط مدل های خاص)

- دهانک کف سخت برای تمیز کردن نرم کفهای سخت طراحی شده است (شکل ۸).

بخاطر این خرید به شما تبریک می گوئیم و به Philips خوش آمدید! برای استفاده کامل از پشتیبانی ارائه شده Philips، محصول خود را در www.philips.com/welcome ثبت کنید.

شرح کلی (شکل ۱)

- 1 روکش
- 2 دکمه روشن/خاموش
- 3 علامت پر بودن محفظه گرد و غبار
- 4 کنترل قدرت مکش الکترونیکی
- 5 دکمه جمع کردن سیم
- 6 چرخ عقب
- 7 اتصال شیلنگ
- 8 مجرای اتصال شیلنگ
- 9 زیانه آزاد کردن قاب
- 10 دستگیره
- 11 مخروط فیلتر
- 12 محفظه فیلتر گرد و غبار HEPA
- 13 فیلتر کف
- 14 دستگیره محفظه گرد و غبار
- 15 محفظه گرد و غبار
- 16 چفت قاب
- 17 قاب انتهایی محفظه گرد و غبار
- 18 فیلتر حفاظت موتور
- 19 چرخ گردان
- 20 پلاک مدل
- 21 شکاف نخیره کردن
- 22 فیلتر خروجی HEPA
- 23 سوئیچ گهواره ایی برای حالت فرش/کف اتاق
- 24 دهانک ترکیبی
- 25 شکاف پارکینگ
- 26 سیم برق با دوشاخه
- 27 حفاظ فیلتر اکروز
- 28 دهانک شکاف
- 29 دهانک کوچک
- 30 لوله تلسکوپی
- 31 دهانک کف زمین (فقط مدل های خاص)
- 32 برس کوچک
- 33 نگهدارنده لوازم
- 34 شیلنگ با دستگیره و کشویی تنظیم قدرت مکش
- 35 برس مینی توربو (فقط مدل های خاص)

مهم

این راهنمای کاربر را قبل از استفاده از دستگاه با دقت بخوانید و آنها را در محلی برای مراجعات آینده نگهداری کنید.

خطر

- هرگز آب یا هر گونه مایع دیگر را جارو نکنید. هرگز مواد قابل اشتعال و هرگز خاکستر را تا زمانی که سرد نشده باشد جارو نکنید.

هشدار

- قبل از اتصال دستگاه به برق دقت کنید که ولتاژ مشخص شده روی دستگاه با برق محل هماهنگی داشته باشد.
 - در صورتی که سیم و دو شاخه و یا خود دستگاه آسیب دیده باشد از دستگاه استفاده نکنید.

- ٢ مؤشرا متلاء وعاء الغبار مضيء.
- وعاء الغبار مضيء ويجب عليك تفريغه وتنظيفه. قومي بتفريغ وعاء الغبار وتنظيف مخروط الفلتر و فلتر وعاء الغبار HEPA و فلتر الرغاوي.
- ٣ بالنسبة لطرز معينة فقط: يتراكم الشعرحول الفرشاة الموجودة داخل فرشاة التربو الصغيرة.
- نظفي فرشاة التربو الصغيرة. انظري فصل "التنظيف"، قسم "تنظيف فرشاة التربو الصغيرة".

تنظيف فرشاة التربو الصغيرة

لتنظيف الفرشاة الموجودة بداخل فرشاة التربو الصغيرة، اتبعي الخطوات التالية:

- ١ لفي الفرشاة بداخل فرشاة التربو الصغيرة حتى تصبح الحزوز القاطعة في مواجهتك. استخدمي مقصات لقص الشعيرات والخيوط... إنخ المتجمعة حول الفرشاة (شكل ٣٦).
- ٢ قومي بإزالة الزغب والشعيرات والأوساخ الأخرى من الفرشاة.

الاستبدال

يجب إزالة القابيس من مقبس التيار قبل تنظيف الجهاز أو صيانته.

استبدال الفلاتر

استبدلي فلتر وعاء الغبار HEPA و فلتر العادم HEPA كل ١٢ شهرًا.

فلتر HEPA

- لفك الفلتر القديم وتركيب فلتر جديد، اتبعي تعليمات فك وتركيب الفلاتر في فصل "التنظيف والصيانة".

طلب الملحقات والفلاتر

- تتوافر فلتر العادم HEPA تحت رقم الطراز FC8070.
- تتوافر فلتر وعاء الغبار (HEPA والرغوة) تحت رقم الطراز FC8071.

التخزين

- ١ اوقفي تشغيل الجهاز وانزعي قابس المأخذ الرئيسي من مقبس الحائط.
- ٢ اضغطي على الزر الخاص بإعادة لف السلك الكهربائي (شكل ٣٧).
- ٣ ضعي الجهاز في الوضع الرأسي. لتوصيل الفوهة بالجهاز، أدخلي النتوء الموجود على الفوهة في فتحة التخزين. ملاحظة: لضمان التخزين الثابت للأنبوب التلسكوبي، قومي بضبط الأنبوب على أقصر مستوى طول.

البيئة

- لا تتخلصي من الجهاز مع المخلفات المنزلية العادية عند نهاية فترة استخدامه، لكن قومي بتسليمه إلى نقطة تجميع رسمية لإعادة تدويره. تساعدين من خلال القيام بهذا الإجراء في الحفاظ على البيئة (شكل ٣٨).

الضمان والصيانة

إذا احتجت إلى الخدمة أو المعلومات أو إذا واجهتك أي مشكلة، يرجى زيارة موقع الويب الخاص بشركة Philips على www.philips.com أو اتصلي بمركز رعاية عملاء Philips في بلدك. يمكنك الحصول على رقم الهاتف الخاص به من كتيب الضمان العالمي. في حال عدم وجود مركز خدمة عملاء في بلدك، توجهي إلى موزع Philips المحلي الخاص بك.

دليل حل المشكلات

- ١ قوة الشفط غير كافية.
 - قد يكون وعاء الغبار ممتلئ.
 - قومي بتفريغ وعاء الغبار عند الضرورة.
 - قد تكون الفلاتر في حاجة إلى التنظيف أو الاستبدال.
 - قومي بتنظيف الفلاتر أو استبدالها عند الضرورة.
 - قد يكون مفتاح قوة الشفط المنزلق الموجود على المقبض اليدوي في وضع الفتح.
 - اغلقي المفتاح المنزلق.
 - ربما يكون مفتاح التحكم الإلكتروني في قوة الشفط مضبوطاً على إعداد منخفض.
 - اضبطي مفتاح التحكم في قوة الشفط على إعداد أعلى.
 - تأكدي من عدم انسداد فوهة الخرطوم أو الأنبوب أو الخرطوم (شكل ٣٩).
- إزالة العائق، قومي بفك القطعة المسدودة ثم وصلها (بأسرع ما يمكن) في وضع مقلوب. شغلي المكينة الكهربائية حتى يتدفق الهواء في الاتجاه العكسي في القطعة المسدودة.

٨ أعيدي مخروط الفلترا إلى وعاء الغبار وأديره في اتجاه عقارب الساعة في الاتجاه المميز بالأسهم لتثبيته في مكانه ("نقرة") (شكل ٢٤).

٩ اغلقي الغطاء السفلي لوعاء الغبار وقومي بقله عن طريق الضغط عليه لتثبيته في مكانه خلف مشبك الغطاء ("نقرة") (شكل ٢٥).

١٠ اسحبي مشبك فلتروعاء الغبار HEPA لفتحه (شكل ٢٦).
يقوم الزر المحمل بزنبك في وعاء الغبار بدفع الفلترا إلى خارج المفصلات.

١١ اشطفي الجانب المعجد من فلتروعاء الغبار HEPA تحت صنوبر ماء جاري ساخن بتيء.
- امسكي الفلتربحث يكون الجانب المعجد مشيرًا للأعلى ويتدفق الماء في محاذاة التجاعيد. امسكي الفلتربزاوية حتى يقوم الماء بإزالة الأوساخ المتراكمة في التجاعيد (شكل ٢٧).
- اديري الفلترا ١٨ درجة ودعي الماء يتدفق على طول التجاعيد في الاتجاه المعاكس (شكل ٢٨).
- استمري في هذه العملية حتى يصبح الفلترا نظيفًا.

لا تقومي أبدًا بتنظيف فلترا HEPA بالفرشاة (شكل ٢٩).

ملاحظة: لا يساعد التنظيف على استعادة اللون الأصلي للفلترا، لكنه يساعد على استعادة قوة الترشيح.

١٢ أخرجي فلترا الرغوة واشطفيه تحت الصنوبر.

١٣ قومي بنفض الماء بحرص من على سطح فلتروعاء الغبار HEPA. اتركي فلتروعاء الغبار HEPA وفلترا الرغوة لتجف تمامًا قبل إعادتها إلى المكنتسة الكهربائية.

١٤ أعيدي فلترا الرغوة إلى وعاء الغبار.

١٥ لإعادة فلتروعاء الغبار HEPA إلى وعاء الغبار، اضغطي على اللسان الكبير الموجود على الزر المحمل بزنبك، وأدخلي الألسنة الصغيرة في المفصلات (١) واضغطي على المشبك لتثبيته في مكانه ("نقرة") (شكل ٣٠).

١٦ ضعي وعاء الغبار مرة أخرى في الجهاز (شكل ٣١).

١٧ اغلقي الغطاء ("نقرة") (شكل ٣٢).

ملاحظة: لا يمكنك غلق الغطاء إذا لم يتم وضع وعاء الغبار.

تنظيف فلترا العادم HEPA

للحفاظ على الأداء المثالي، قم بتنظيف فلترا العادم HEPA عند كل مرة تقوم فيها بتفريغ وعاء الغبار.

١ لفتح شبكية فلترا العادم HEPA، امسكي بالألسنة وقومي بجذب الشبكية لأعلى لفكها من الجهاز (شكل ٣٣).

٢ فكي فلترا العادم HEPA.

٣ اشطفي الجانب المعجد من فلترا العادم HEPA تحت صنوبر الماء الساخن الجاري كما هو موضح في الخطوات ١١ و ١٣ من قسم "فلترا وعاء الغبار HEPA وفلترا الرغوة" أعلاه.

٤ ركي فلترا العادم HEPA بعد تجفيفه مرة أخرى في الجهاز.

٥ لفلق شبكية فلترا العادم HEPA، قومي أولاً بمحاذاة الألسنة الموجودة في الجزء العلوي من الشبكية مع فتحات الجهاز (١). بعدئذ اضغطي الأزرار لأسفل حتى تثبت الشبكية في مكانها (٢) ("نقرة") (شكل ٣٤).

تنظيف فلترا حماية الموتور

للحفاظ على الأداء الأمثل، نظفي فلترا حماية الموتور مرة واحدة على الأقل في السنة.

١ ارفعي وعاء الغبار من الجهاز باستخدام المقبض.

٢ اخرجي حامل الفلترا مع فلترا حماية الموتور من الجهاز (شكل ٣٥).

٣ اخرجي فلترا حماية الموتور من الحامل. ٣- قومي بهز فلترا حماية الموتور على صندوق القمامة لتنظيفه.

٤ ركي الفلترا في حامل الفلترا وقومي بتمرير حامل الفلترا لتركيبه مرة أخرى في الجهاز.

٥ ضعي وعاء الغبار مرة أخرى في الجهاز.

الفوهة المجوفة والفوهة الصغيرة وفوهة الفرشاة

- ١ وصل الفوهة الصغيرة أو الفوهة المجوفة أو الفرشاة الصغيرة بالمقبض اليدوي للخرطوم أو بالأنبوب. وللقيام بذلك، ادخلي المقبض اليدوي أو الأنبوب في الملحق مع التدوير قليلاً (شكل ١١).
- استخدم الفوهة المجوفة لتنظيف الزوايا الضيقة أو الأماكن التي يصعب الوصول إليها.
- استخدم الفوهة الصغيرة لتنظيف المناطق الضيقة مثل أماكن الجلوس على المقاعد والأرائك.
- استخدم الفرشاة الصغيرة لتنظيف أجهزة الكمبيوتر وأرفف الكتب...إلخ.

فرشاة تربو صغيرة (طرز معينة فقط)

فرشاة التربو الصغيرة مصممة خصيصًا للالتقاط الفعال لشعر الحيوانات والزرغب من الأثاث والمفروشات. الفرشاة المميزة الموجودة بداخل فرشاة التربو الصغيرة تعمل على تحرير الشعيرات من القماش حتى يمكن التقاطها باستخدام المكنسة الكهربائية. يمكن ربط فرشاة التربو الصغيرة بالمقبض اليدوي للخرطوم أو بالأنبوب التلسكوبي.

- ١ لربط فرشاة التربو الصغيرة، أدخلها في المقبض اليدوي أو الأنبوب التلسكوبي مع التدوير قليلاً.
- ٢ لفك فرشاة التربو الصغيرة، انزعها من المقبض اليدوي أو الأنبوب التلسكوبي مع التدوير قليلاً.

استخدام الجهاز

التنظيف بالمكنسة الكهربائية

- يمكنك حمل المكنسة الكهربائية من المقبض الموجود في مقدمة الجهاز (شكل ١٢).
- ١ اسحب السلك الكهربائي من الجهاز وأدخلي قابس المأخذ الرئيسي في مقبض الحائط.
- ٢ اضغطي بقدمك على زر التشغيل/إيقاف التشغيل في الجزء العلوي من الجهاز للتشغيل (شكل ١٣).
- إذا كنت ترغبين في التوقف المؤقت للحظة، ادخلي التواء الموجود بالفوهة في فتحة التخزين لإيقاف الأنبوب في الوضع الملأتم (شكل ١٤).

ضبط قوة الشفط

- يمكنك ضبط قوة الشفط باستخدام:
- مفتاح قوة الشفط المنزلق الموجود على المقبض اليدوي (شكل ١٥).
 - مفتاح التحكم في قوة الشفط الإلكتروني في المكنسة الكهربائية (شكل ١٦).

التنظيف والصيانة

يجب إزالة القابس من مقبض التيار قبل تنظيف الجهاز أو صيانته.

لا تقومي أبدًا بتنظيف أي جزء من أجزاء المكنسة الكهربائية في غسالة الأطباق. استخدم قطعة مبللة من القماش في تنظيف الأجزاء عند الضرورة.

- ١ استخدم قطعة مبللة من القماش في تنظيف الجهاز.

تفريغ وعاء الغبار

- للحصول على الأداء المثالي، قم بتفريغ وعاء الغبار ونظف مخروط الفلتر وفلتر وعاء الغبار HEPA وفلتر الرغوة عندما يضيء مؤشر امتلاء وعاء الغبار (شكل ١٧).

- ١ افصلي الخرطوم من الجهاز.
- ٢ افتحي الغطاء (شكل ١٨).
- ٣ ارفعي وعاء الغبار الخاص بالجهاز باستخدام المقبض (شكل ١٩).
- ٤ أمسكي بوعاء الغبار على صندوق القمامة واضغطي مشبك الغطاء (١) لأسفل لفتح الغطاء السفلي لوعاء الغبار (2) (شكل ٢٠).

- ٥ قومي بتفريغ وعاء الغبار في صندوق القمامة (شكل ٢١).
- ٦ لفك مخروط الفلتر، أدريه في عكس اتجاه عقارب الساعة في الاتجاه المميز بالأسهم وارفعه من وعاء الغبار (شكل ٢٢).
- ٧ لتنظيف مخروط الفلتر، انقري عليه برفق على جانب صندوق القمامة (شكل ٢٣).

- في حالة تلف سلك التيار الكهربائي، يجب استبداله دومًا عن طريق Philips أو من أي مركز صيانة معتمد منها أو بواسطة أشخاص على نفس الدرجة من التأهيل لتفادي وقوع الخطر.
- هذا الجهاز غير مخصص للاستخدام عن طريق أشخاص يعانون من نقص في القدرات الجسدية أو الحسية أو العقلية (بما في ذلك الأطفال)، أو من تنقصهم الخبرة والمعرفة، ما لم تتوافر لهم المراقبة أو تعليمات استعمال الجهاز عن طريق أحد الأشخاص يكون مسؤولًا عن سلامتهم.
- يجب مراقبة الأطفال للتأكد من عدم عبثهم بالجهاز.
- لا توجهي الخرطوم أو الأنبوب أو أي ملحقات أخرى نحو العينين أو الأذنين ولا تضعيه في فمك عندما يكون موصولًا بالمكنسة الكهربائية أثناء تشغيلها.
- لا تستخدمي الجهاز وفرشاة التبريد الصغيرة على الحيوانات الأليفة.
- يجب إزالة القابس من مقبس التيار قبل تنظيف الجهاز أو صيانته.

تنبيه

- حيث أن شطف الأشياء الكبيرة الحجم قد يؤدي إلى انسداد مجرى الهواء في الأنبوب أو الخرطوم.
- تتعرض فتحات فلتر وعاء الغبار وفلتر حماية الموتور لانسداد في حال استخدام الجهاز في شطف الرماد والرمل الدقيقة والجير وغبار الأسمنت وما شابه ذلك من المواد. إذا لاحظت تدهورًا شديدًا في قوة الشفط، نظفي فلتر وعاء الغبار وفلتر حماية الموتور.
- احرصي دائمًا على فصل التيار الكهربائي عن الجهاز قبل تفريغ وعاء الغبار أو تنظيف الفلاتر وتركيب أو فك الملحقات.
- لا تستخدمي الجهاز على الإطلاق بدون فلتر حماية الموتور. يمكن أن يتسبب ذلك في تلف الموتور وتقليل عمر الجهاز.
- استخدمي مخروط الفلتر المزود مع الجهاز من Philips فقط.

الحقول الكهرومغناطيسية (EMF)

هذا الجهاز من Philips متوافق مع كافة المعايير المتعلقة بالحقول الكهرومغناطيسية (EMF). يعد استخدام هذا الجهاز آمنًا إذا استخدم بشكل صحيح حسب التعليمات الواردة في دليل المستخدم هذا، وذلك حسب الدلائل العلمية المتوفرة اليوم.

التجهيز للاستخدام

الخرطوم

- ١ لتوصيل الخرطوم، ادفعيه في الجهاز ("نقرة") (شكل ٢).
- ٢ لفصل الخرطوم، اضغطي على أزرار التحرير (١) وانزعي الخرطوم إلى خارج فتحة توصيل الخرطوم (٢) (شكل ٣).

الأنبوب التلسكوبي

- ١ لتوصيل الأنبوب بمقبض الخرطوم، ادخلي الجزء الضيق في الجزء الأوسع مع التدوير قليلاً (شكل ٤).
- اسحبي مع التدوير قليلاً لفصل الأنبوب.
- ٢ اضبطي الأنبوب التلسكوبي على الطول الذي تجديه ملائمًا لك أثناء عملية التنظيف باستخدام المكنسة الكهربائية.
- اضغطي على المفتاح المنزلق الموجود على الأنبوب وادفعي الجزء السفلي من الأنبوب إلى الأسفل أو اسحبيه إلى الأعلى (شكل ٥).

فوهة التجميع

- يمكن استخدام فوهة التجميع لتنظيف السجاد (حيث تكون أشرطة الفرشاة مطوية إلى الداخل) أو الأرضيات الصلبة (حيث تكون أشرطة الفرشاة مفردة إلى الخارج).
- لتنظيف الأرضيات الصلبة، ادفعي بقدمك المفتاح الهزاز الموجود بأعلى فوهة التجميع لإخراج أشرطة الفرشاة من المبيت (شكل ٦).
 - لتنظيف السجاد، اضغطي على المفتاح الهزاز الواقع على الجانب الآخر حتى يتم إدخال أشرطة الفرشاة في المبيت (شكل ٧).

فوهة الأرضيات الصلبة (طرز معينة فقط)

- فوهة الأرضيات الصلبة مصممة للتنظيف السهل للأرضيات الصلبة (شكل ٨).

حامل الملحقات

يمكنك تخزين ملحقتين في حامل الملحقات في نفس الوقت.

- ١ وصلي حامل الملحقات بالأنبوب (١) ثم وصلي الخرطوم بحامل الملحقات (٢) (شكل ٩).
- ٢ لتخزين الملحقات في حامل الملحقات، ادفعيها في الحامل (شكل ١٠).

مبروك على شراكتك الجهاز ومرحبًا بك في عالم Philips! للاستفادة الكاملة من الدعم الذي تقدمه Philips، سجلي منتجك على www.philips.com/welcome.

الوصف العام (شكل ١)

- 1 الغطاء
- 2 زر التشغيل/إيقاف التشغيل
- 3 مؤشر امتلاء وعاء الغبار
- 4 مفتاح التحكم الإلكتروني في قوة الشفط
- 5 زر إعادة لف السلك الكهربائي
- 6 العجلة الخلفية
- 7 وصلة الخرطوم
- 8 فتحة توصيل الخرطوم
- 9 زر تحرير الغطاء
- 10 المقبض
- 11 مخروط الفلتر
- 12 فلتر وعاء الغبار HEPA
- 13 فلتر الرغوة
- 14 مقبض وعاء الغبار
- 15 وعاء الغبار
- 16 مشبك الغطاء
- 17 الغطاء السفلي لوعاء الغبار
- 18 فلتر حماية الموتور
- 19 عجلة دوارة
- 20 صفيحة الطراز
- 21 فتحة التخزين
- 22 فلتر العادم HEPA
- 23 المفتاح الهزاز لإعدادات السجاد/الأرضيات الصلبة
- 24 فوهة التجميع
- 25 فتحة الإيقاف
- 26 سلك التيار الكهربائي مزودا بقابس
- 27 شبكية فلتر العادم
- 28 فوهة مجوفة
- 29 فوهة صغيرة
- 30 الأنبوب التلسكوبي
- 31 فوهة الأرضيات الصلبة (طرز معينة فقط)
- 32 فرشاة صغيرة
- 33 حامل الملحقات
- 34 خرطوم مزود بمقبض ومفتاح منزلق لقوة الشفط
- 35 فرشاة تربو صغيرة (طرز معينة فقط)

هام

يرجى قراءة دليل المستخدم هذا بعناية قبل استخدام الجهاز والاحتفاظ به للرجوع إليه في المستقبل.

خطر

- لا تستخدم الجهاز في شفط الماء أو أي سائل آخر. لا تستخدم الجهاز على الإطلاق في شفط المواد القابلة للاشتعال ولا الرماد حتى يصبح باردًا.

تحذير

- تأكدي من موثمة مستوى الفولتية الموضح على الجهاز لفولتية مغذيات الكهرباء المحلية قبل توصيل الجهاز بالكهرباء.
- لا تستخدم الجهاز إذا كان السلك الكهربائي أو المقبس أو الجهاز نفسه تالفا.

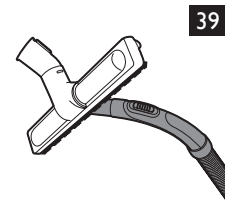
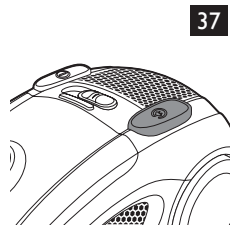
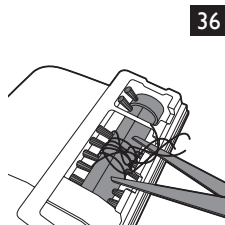
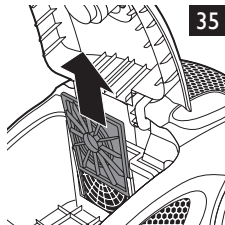
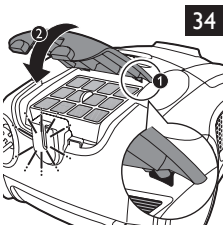
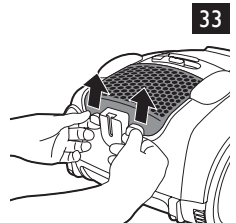
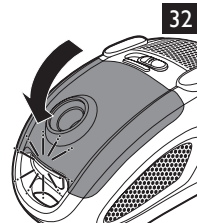
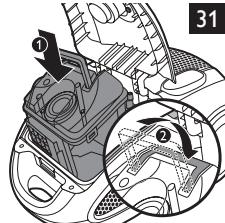
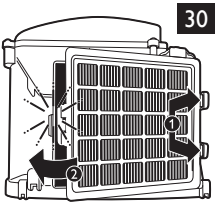
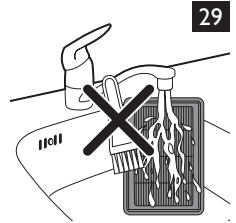
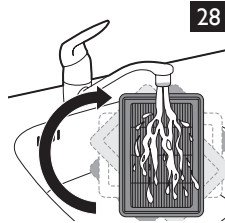
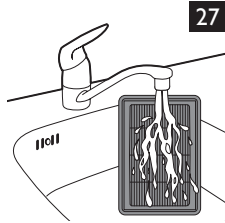
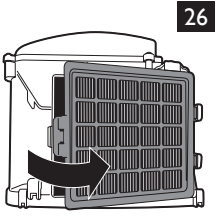
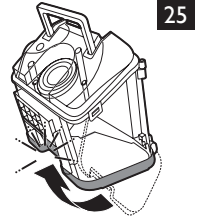
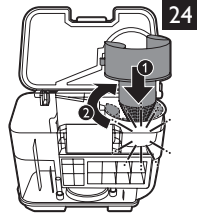
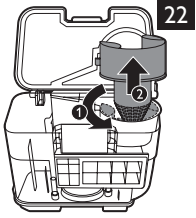

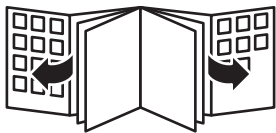



www.philips.com

 100% recycled paper
100% papier recyclé

4222.003.3504.6