

Register your product and get support at  
[www.philips.com/welcome](http://www.philips.com/welcome)

FC9306, FC9304, FC9302

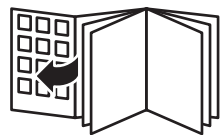

**PHILIPS**





1

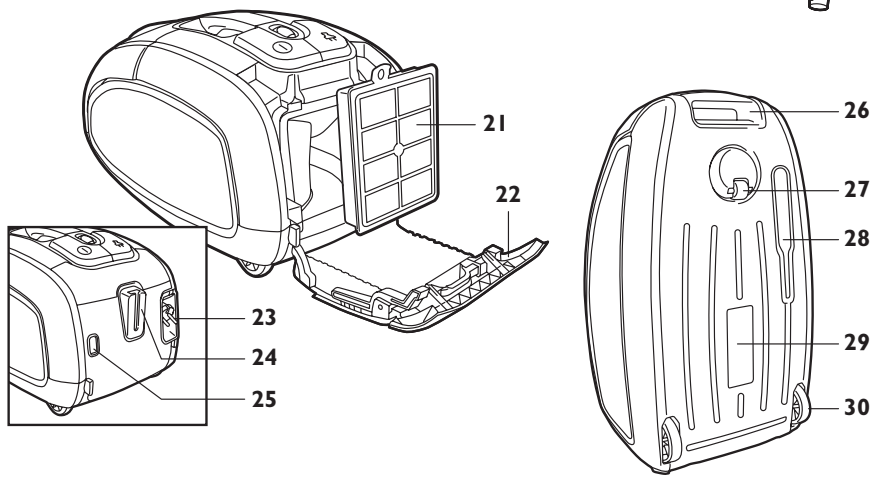
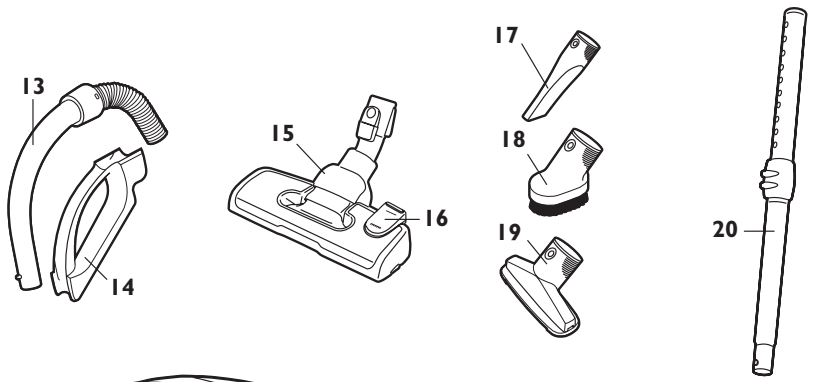
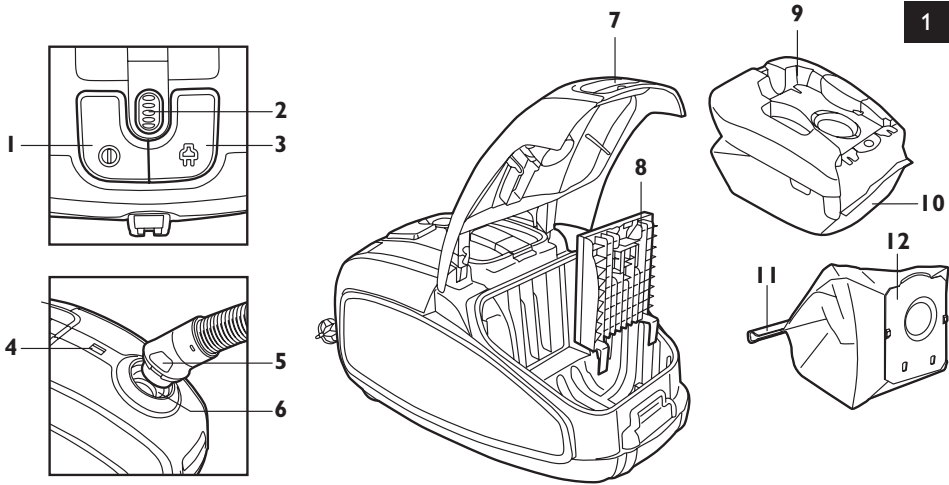



<b>ENGLISH</b>	<b>6</b>
<b>БЪЛГАРСКИ</b>	<b>18</b>
<b>ČEŠTINA</b>	<b>31</b>
<b>EESTI</b>	<b>43</b>
<b>HRVATSKI</b>	<b>55</b>
<b>MAGYAR</b>	<b>67</b>
<b>ҚАЗАҚША</b>	<b>79</b>
<b>LIETUVIŠKAI</b>	<b>92</b>
<b>LATVIEŠU</b>	<b>104</b>
<b>POLSKI</b>	<b>116</b>
<b>ROMÂNĂ</b>	<b>129</b>
<b>РУССКИЙ</b>	<b>141</b>
<b>SLOVENSKY</b>	<b>154</b>
<b>SLOVENŠČINA</b>	<b>166</b>
<b>SRPSKI</b>	<b>178</b>
<b>УКРАЇНСЬКА</b>	<b>190</b>
فارسی	212
العربية	223

## Introduction

Congratulations on your purchase and welcome to Philips! To fully benefit from the support that Philips offers, register your product at [www.philips.com/welcome](http://www.philips.com/welcome).

This vacuum cleaner's extremely efficient motor produces less noise than other types and yields a high performance at a low power consumption.

## General description (Fig. 1)

- 1 On/off button
- 2 Suction power selection wheel
- 3 Cord rewind button
- 4 Dustbag-full indicator
- 5 Hose release buttons
- 6 Hose connection opening
- 7 Cover release tab
- 8 Motor protection filter holder
- 9 Dustbag holder
- 10 Dustbag
- 11 Removable strip (specific types only)
- 12 Reusable dustbag (specific types only)
- 13 Handgrip
- 14 Accessory holder
- 15 SilentStar nozzle
- 16 Rocker switch for carpet/hard floor settings
- 17 Crevice tool
- 18 Small brush
- 19 Small nozzle
- 20 2-piece telescopic tube
- 21 HEPA 13 washable filter
- 22 Filter cover
- 23 Mains plug
- 24 Parking slot
- 25 Release button of filter cover
- 26 Storage grip
- 27 Swivel wheel
- 28 Parking/storage ridge
- 29 Type plate
- 30 Rear wheels

## Important

Read this user manual carefully before you use the appliance and save it for future reference.

### Danger

- Never suck up water or any other liquid. Never suck up flammable substances and do not suck up ashes until they are cold.

### Warning

- Check if the voltage indicated on the appliance corresponds to the local mains voltage before you connect the appliance.
- Do not use the appliance if the plug, the mains cord or the appliance itself is damaged.

- If the mains cord is damaged, you must have it replaced by Philips, a service centre authorised by Philips or similarly qualified persons in order to avoid a hazard.
- This appliance is not intended for use by persons (including children) with reduced physical, sensory or mental capabilities, or lack of experience and knowledge, unless they have been given supervision or instruction concerning use of the appliance by a person responsible for their safety.
- Children should be supervised to ensure that they do not play with the appliance.
- Do not point the hose, the tube or any other accessory at the eyes or ears nor put it in your mouth when it is connected to the vacuum cleaner and the vacuum cleaner is switched on.

**Caution**

- When you use the vacuum cleaner to vacuum ashes, fine sand, lime, cement dust and similar substances, the pores of the dustbag become clogged. As a result, the dustbag-full indicator will indicate that the dustbag is full. Replace the disposable dustbag or empty the reusable dustbag, even if it is not full yet (see chapter 'Replacing/emptying the dustbag').
- Never use the appliance without the motor protection filter. This could damage the motor and shorten the life of the appliance.
- Only use Philips s-bag™ synthetic dustbags or the reusable dustbag provided (some countries only).
- During vacuum cleaning, especially in rooms with low air humidity, your vacuum cleaner builds up static electricity. As a result you can experience electric shocks when you touch the tube or other steel parts of your vacuum cleaner. These shocks are not harmful to you and do not damage the appliance. To reduce this inconvenience we advise you:



**1** to discharge the appliance by frequently holding the tube against other metal objects in the room (for example legs of a table or chair; radiator etc.);

**2** to raise the air humidity level in the room by placing water in the room. For example, you can hang containers filled with water from your radiators or place bowls filled with water on or near your radiators.

- Noise level: Lc = 72 dB [A]

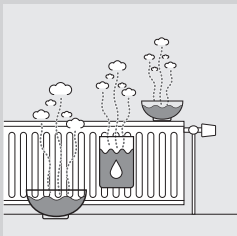

**Electromagnetic fields (EMF)**

This Philips appliance complies with all standards regarding electromagnetic fields (EMF). If handled properly and according to the instructions in this user manual, the appliance is safe to use based on scientific evidence available today.

**Before first use**

- 1** Take the appliance and its accessories out of the box.

- 2 Remove any sticker, protective foil or plastic from the appliance.

## Preparing for use

### Attaching the handgrip

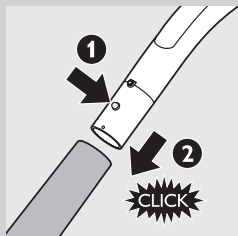

- 1 To connect the telescopic tube to the handgrip, press the spring-loaded lock button on the handgrip (1) and insert the handgrip into the tube (2). Fit the spring-loaded lock button into the opening in the tube ('click').
- 2 To disconnect the tube from the handgrip, press the spring-loaded lock button and pull the handgrip out of the tube.

### Attaching the nozzle and accessories



- 1 To connect the nozzle or an accessory to the tube, press the spring-loaded lock button (1) on the tube and insert the tube into the floor nozzle (2). Fit the spring-loaded lock button into the opening in the nozzle ('click').

*Note: You can also connect the nozzle or accessories directly to the handgrip in the same way.*

- 2 To disconnect the nozzle or an accessory from the tube, press the spring-loaded lock button and pull the nozzle out of the tube.

### Hose

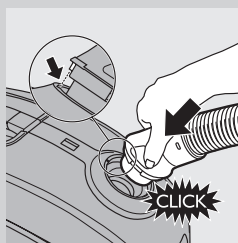

- 1 To connect the hose, push it firmly into the appliance ('click').

*Note: Make sure that the projection of the hose fits into the recesses.*

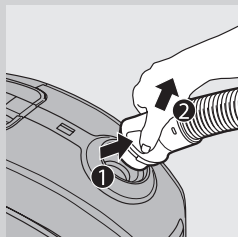

- 2 To disconnect the hose, push the buttons (1) and pull the hose out of the appliance (2).

## 2-piece telescopic tube

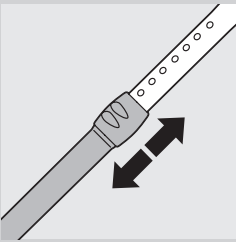

- 1 Move the tube lock up or down to adjust the tube length so that the handgrip is at hip level.

## SilentStar nozzle

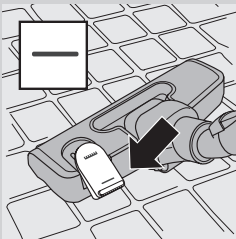

The SilentStar nozzle is a low-noise, multi-purpose nozzle for carpets and hard floors.

- Use the hard floor setting to clean hard floors (for instance tiled, parqueted, laminated and linoleumed flooring): push the rocker switch on top of the nozzle with your foot to make the brush strip come out of the housing.
- Use the carpet setting to clean carpets: push the rocker switch again to make the brush strip disappear into the nozzle housing.

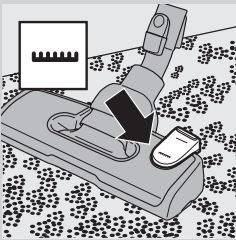

## Accessories

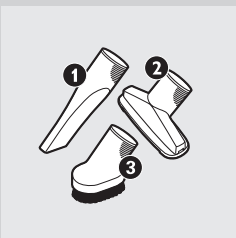

- You can connect the crevice tool (1), the small nozzle (2) or the small brush (3) directly to the handgrip or to the tube.

## Accessory holder

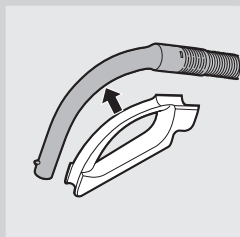

**1** Snap the accessory holder onto the handgrip.

**2** Store accessories in the accessory holder by pushing them into the holder. To detach the accessories, pull them out of the holder.

You can store two accessories at a time in the accessory holder.

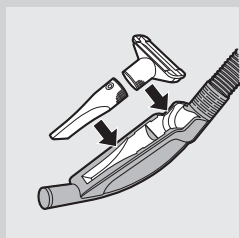

- Crevice tool and small nozzle.

*Note: The small nozzle must be placed in the accessory holder as shown in the picture.*

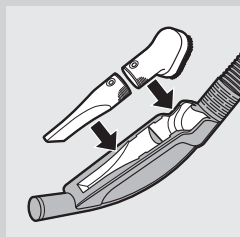

- Crevice tool and small brush.

## Using the appliance

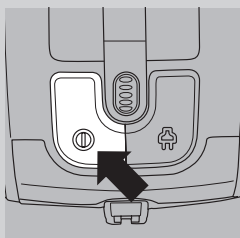

**1** Pull the cord out of the appliance and put the mains plug in the wall socket.

**2** To switch on the appliance, press the on/off button on top of the appliance.

*Tip: To avoid bending your back, press the on/off button with your foot.*

**3** To switch off the appliance, press the on/off button on top of the appliance.



## Adjusting suction power

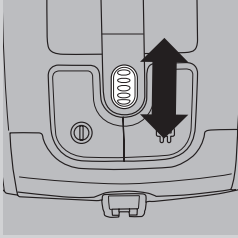

- 1** During vacuum cleaning, you can adjust the suction power with the selection wheel on top of the appliance.
  - Use maximum suction power to vacuum very dirty carpets and hard floors.
  - Use moderate suction power to vacuum carpets.
  - Use minimum suction power to vacuum curtains, tablecloths etc.

## Pausing during use

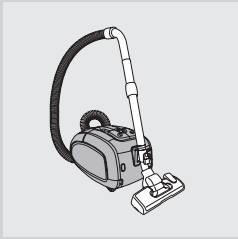

- 1** If you want to stop vacuum cleaning for a moment, press the on/off button on top of the appliance to switch off the appliance
- 2** Insert the ridge on the nozzle into the parking slot to park the tube in a convenient position.
- 3** To ensure stable parking of the telescopic tube, adjust the tube to the shortest length.
- 4** To continue vacuum cleaning, simply press the on/off button on top of the appliance to switch on the appliance.

## Storage

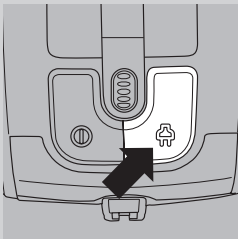

- 1** Switch off the appliance and remove the mains plug from the wall socket.
- 2** Press the cord rewind button to rewind the mains cord.

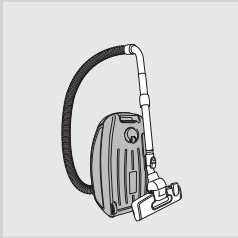

- 3** Put the appliance in upright position. To attach the nozzle to the appliance, insert the ridge on the nozzle into the storage slot.
  - To ensure stable parking of the telescopic tube, adjust the tube to the shortest length.

*Tip: We advise you to wrap the hose around the tube to ensure stable parking and to save even more space when you store the appliance.*

## Replacing/emptying the dustbag

*Tip: We advise you to clean the motor protection filter every time you replace or empty the dustbag (see chapter 'Cleaning and maintenance of filters').*

Always unplug the appliance before you replace the disposable dustbag or empty the reusable dustbag.

### Before replacing/emptying the dustbag

In some cases, the dustbag full indicator can indicate that the dustbag is full, even though it is not. This may occur if the pores of the dustbag are clogged (e.g. when you have vacuumed ashes, fine sand, lime, cement dust and similar substances) or if something is blocking the nozzle, tube and/or hose. If the pores of the dustbag are clogged, you have to replace the disposable dustbag or empty the reusable dustbag, even if it is not full yet. If the dustbag is not clogged but not full either, something is blocking the nozzle, tube and/or hose. In this case, do not replace the dustbag but remove the obstruction.

### Replacing the disposable dustbag

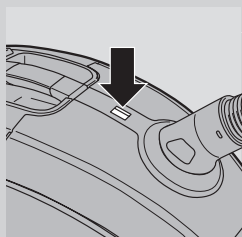

- Replace the dustbag as soon as the dustbag-full indicator has changed colour permanently, i.e. even when the nozzle is not placed on the floor.

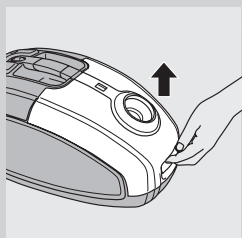

- 1** Pull the cover upwards to open it.

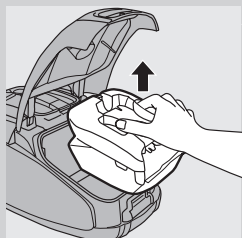

- 2** Lift the dustbag holder out of the appliance.

Make sure you hold the dustbag upright when you lift it out of the appliance.

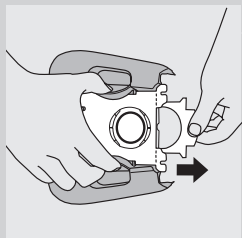

- 3** Pull at the cardboard tag to remove the full dustbag from the holder.
  - ▶ When you do this, the dustbag is sealed automatically.

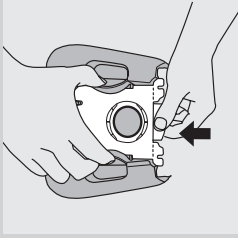

- 4** Slide the cardboard front of the new dustbag into the two grooves of the dustbag holder as far as possible.

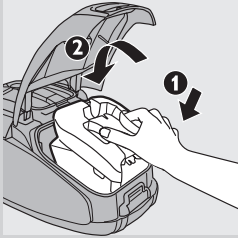

- 5** First insert the front of the dustbag holder into the vacuum cleaner (1) and then press the back into the vacuum cleaner (2).

*Note: If no dustbag has been inserted, you cannot close the cover.*

- 6** Push the cover downwards to close it.

### Emptying the reusable dustbag (some countries only)

In some countries, this vacuum cleaner also comes with a reusable dustbag that can be used and emptied repeatedly. You can use the reusable dustbag instead of disposable dustbags.

To remove and insert the reusable dustbag, simply follow the instructions in 'Replacing the disposable dustbag'.

To empty the reusable dustbag:

- 1** Slide the clip off the dustbag sideways.
- 2** Shake out the contents into a dustbin.
- 3** To close the dustbag, slide the clip back onto the bottom edge of the dustbag.

### Cleaning and maintenance of filters

Always unplug the appliance before you clean or replace the filters.

#### Permanent motor protection filter

Clean the permanent motor protection filter every time you empty the reusable dustbag or replace the disposable dustbag.

- 1** Remove the dustbag holder with the dustbag.

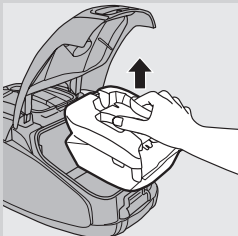

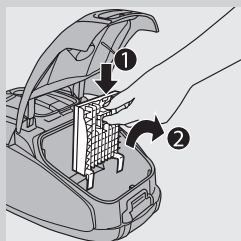

**2** Press the tab at the top of the motor protection filter holder down to release it (1). Lift the filter holder out of the dustbag compartment (2).

**3** Shake the filter over a dustbin to clean it.

**4** Put the clean filter back into the filter holder.

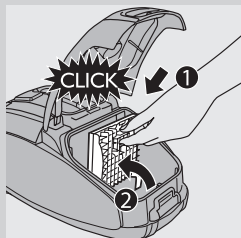

**5** Fit the two lugs of the filter holder behind the ridge at the bottom to ensure that it fits properly at the top (1). Then press the filter holder home ('click') (2).

**6** Place the dustbag holder with the dustbag back into the appliance and close the cover.

### HEPA 13 washable filter

HEPA 13 washable filter is able to remove 99.95% of all particles down to 0.0003mm in size from the outlet air. This not only includes normal house dust, but also harmful microscopic vermin such as dust mites and their excrements, which are well-known causes of respiratory allergies.

*Note: To guarantee optimal dust retention and performance of the vacuum cleaner, always replace the HEPA filter with an original Philips filter of the correct type (see chapter 'Ordering accessories').*

Clean the washable HEPA 13 filter every 6 months. You can clean the washable HEPA 13 filter max. 4 times. Replace the filter after it has been cleaned 4 times.

*Note: Do not clean the HEPA 13 filter in the washing machine, but follow the procedure below.*

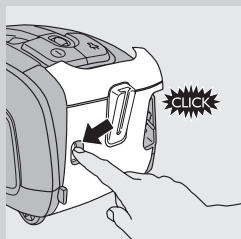

**1** Press the filter cover release button to open the filter cover.

**2** Remove the filter cover.

**3** Take out the washable HEPA 13 filter.

**4** Rinse the pleated side of the HEPA 13 filter under a hot slow-running tap.

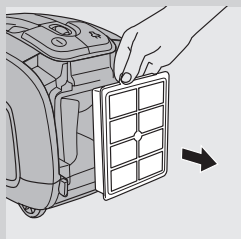

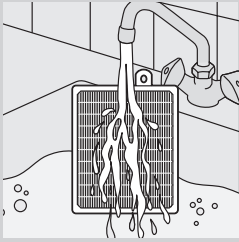

- Hold the filter in such a way that the pleated side points upwards and the water flows parallel to the pleats. Hold the filter at an angle so that the water washes away the dirt inside the pleats.

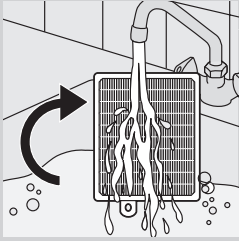

- Turn the filter 180° and let the water flow along the pleats in opposite direction.
- Continue this process until the filter is clean.

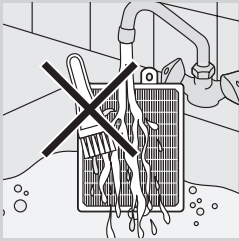

Never clean the washable filter with a brush.

*Note: Cleaning does not restore the original colour of the filter, but does restore its filtration power.*

- 5** Carefully shake the water from the surface of the filter. Let the filter dry completely for at least 2 hours before you put it back into the vacuum cleaner.

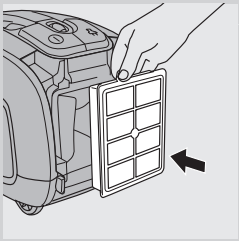

- 6** Put the dry filter back into the appliance.

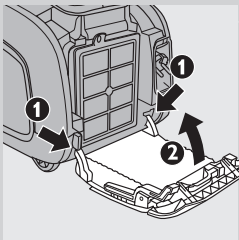

- 7** Fit the two lugs of the filter cover behind the ridge at the bottom of the vacuum cleaner (1). Then push the filter cover towards the appliance (2).

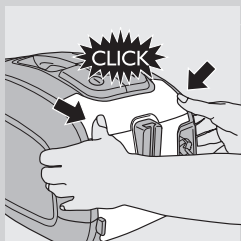

**8** Press the filter cover home to lock it ('click').

*Note: Make sure the filter is properly closed.*

### Ordering accessories

For purchasing dustbags, filters or other accessories for this appliance, please visit [www.philips.com](http://www.philips.com), consult the worldwide guarantee leaflet or contact the Philips Consumer Care Centre in your country.

#### Ordering dustbags

- Philips Classic s-bag™ synthetic dustbags are available under type number FC8021.
- Philips Clinic s-bag™ high filtration synthetic dustbags are available under type number FC8022.
- Philips Anti-odour s-bag™ synthetic dustbags are available under type number FC8023.
- Reusable dustbags (some countries only) are available under code number 4322 004 93370.

*Note: Please visit [www.s-bag.com](http://www.s-bag.com) for more information about the s-bag.*

#### Ordering filters

- HEPA 13 washable filters are available under code number 4322 004 93350.

### Environment



- Do not throw away the appliance with the normal household waste at the end of its life, but hand it in at an official collection point for recycling. By doing this, you help to preserve the environment.

### Guarantee and service

If you need service or information or if you have a problem, please visit the Philips website at [www.philips.com](http://www.philips.com) or contact the Philips Consumer Care Centre in your country (you find its phone number in the worldwide guarantee leaflet). If there is no Consumer Care Centre in your country, go to your local Philips dealer.

## Troubleshooting

This chapter summarises the most common problems you could encounter with the appliance. If you are unable to solve the problem with the information below, contact the Consumer Care Centre in your country.

### 1 The suction power is insufficient.

- A The suction power may be set to a low setting.
- Set the suction power to a higher setting.
- B The nozzle, tube or hose may be blocked up.
- To remove the obstruction, disconnect the blocked-up item and connect it (as far as possible) the other way around. Switch on the vacuum cleaner to force the air through the blocked-up item in opposite direction.
- C The dustbag may be full.
- Empty the reusable dustbag (specific types only) or replace the dustbag.
- D The filters may be dirty.
- Clean or replace the filters.

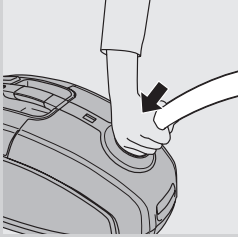

### 2 When I use my vacuum cleaner I sometimes feel electric shocks.

- A Your vacuum cleaner has built up static electricity. The lower the air humidity in the rooms, the more static electricity the appliance builds up.
- To reduce this inconvenience, we advise you to discharge the appliance by frequently holding the tube against other metal objects in the room (for example legs of a table or chair, radiator etc.).
  - To reduce this inconvenience, we advise you to raise the air humidity level in the room by placing water in the room. For example, you can hang containers filled with water from your radiators or place bowls filled with water on or near your radiators.

**Увод**

Поздравления за вашата покупка и добре дошли във Philips! За да се възползвате изцяло от предлаганата от Philips поддръжка, регистрирайте продукта си на [www.philips.com/welcome](http://www.philips.com/welcome). Изключително ефективният мотор на прахосмукачката е по-безшумен от други видове и има високи работни показатели при ниско потребление на енергия.

**Общо описание (фиг. 1)**

- 1 Бутон за вкл./изкл.
- 2 Диск за избор на силата на засмукване
- 3 Бутон за навиване на кабела
- 4 Индикатор за пълна торба за прах
- 5 Бутони за освобождаване на маркуча
- 6 Отвор за свързване на маркуча
- 7 Палец за освобождаване на капака
- 8 Държач на предпазния филтър на двигателя
- 9 Държач на торбата за прах
- 10 Торба за прах
- 11 Подвижен панел (само за определени модели)
- 12 Сменяема торба за прах (само за определени модели)
- 13 Ръкохватка
- 14 Гнездо за принадлежности
- 15 Накрайник SilentStar
- 16 Превключвател за килими/твърди подови повърхности
- 17 Тесен накрайник
- 18 Малка четка
- 19 Малък накрайник
- 20 Телескопична тръба от 2 части
- 21 Миещ се филтър HEPA 13
- 22 Капак на филтъра
- 23 Мрежов щепсел
- 24 Гнездо за прибиране
- 25 Бутон за освобождаване на капака на филтъра
- 26 Дръжка за прибиране
- 27 Шарнирно колелце
- 28 Гребен за прибиране
- 29 Табелка с данни
- 30 Задни колелца

**Важно**

Преди да използвате уреда, прочетете внимателно това ръководство за експлоатация и го запазете за справка в бъдеще.

**Опасност**

- Никога не всмуквайте вода или друга течност. Не всмуквайте запалими вещества и не всмуквайте пепел, преди да е изстинала.

**Предупреждение**

- Преди да свържете уреда към мрежата, проверете дали посоченото върху уреда напрежение отговаря на напрежението на местната електрическа мрежа.



- Не използвайте уреда, ако щепселът, мрежовият кабелът или самият уред са повредени.
- Ако захранващият кабел се повреди, той трябва винаги да се подменя от Philips, упълномощен сервиз на Philips или подобни квалифицирани лица, за да се избегне опасност.
- Този уред не е предназначен за ползване от хора с намалени физически усещания или умствени недостатъци или без опит и познания, включително деца, ако са оставени без наблюдение и не са инструктирани от страна на отговарящо за тяхната безопасност лице относно начина на използване на уреда.
- Наглеждайте децата, за да не си играят с уреда.
- Не насочвайте маркуча, тръбата или друг аксесоар към очите или ушите, и не ги поставяйте в устата си, когато са свързани към прахосмукачката, а прахосмукачката е включена.

**Внимание**

- Когато използвате прахосмукачката за засмукване на пепел, фин пясък, варов или циментов прах и др. подобни, порите на торбата за прах се запушват. В резултат на това индикаторът за пълна торба за прах ще покаже, че торбата е пълна. Подменете еднократната торба или изпразнете многократната, дори тя все още да не е пълна (вж. глава "Подмяна/изпразване на торбата за прах").
- Никога не използвайте уреда без филтъра за защита на електромотора. Това може да повреди електромотора и да съкрати живота на уреда.
- Използвайте само синтетични торбички за прах Philips s-bag™ или торбата за многократно използване, включена в комплекта (само за някои държави).
- При чистене с прахосмукачка, особено в стаи с ниска влажност на въздуха, във вашата прахосмукачка се натрупва статично електричество. В резултат на това може да усетите удари с електрически ток, когато докосвате тръбата или други стоманени части на прахосмукачката. Тези удари не са болезнени за вас и не увреждат уреда. За да намалите това неудобство, ние препоръчваме следното:

- 1** да разреждате уреда с често допиране на тръбата до други метални предмети в стаята (например крака на маса или стол, радиатор и др.);
  - 2** да повишавате нивото на влажност на въздуха, като поставите вода в стаята. Можете например да окачите съдове с вода на радиаторите или да ги поставите близо до радиаторите.
- Ниво на шум:  $L_c = 72 \text{ dB [A]}$

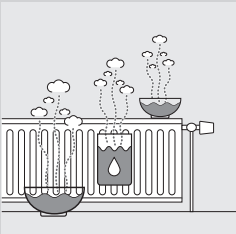

**Електромагнитни излъчвания (EMF)**

Този уред Philips е в съответствие с всички стандарти по отношение на електромагнитните излъчвания (EMF). Ако се употребява правилно и съобразно напътствията в Ръководството, уредът е безопасен за използване според наличните досега научни факти.

## Преди първата употреба

- 1 Извадете уреда и принадлежностите му от кутията.
- 2 Свалете всякакви лепенки, защитно фолио или пластмаси от уреда.

## Подготовка за употреба

### Закрепване на дръжката

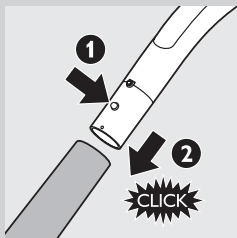

- 1 За да свържете телескопичната тръба с дръжката, натиснете пружинния бутон на дръжката (1) и вмъкнете дръжката в тръбата (2). Нагласете пружинния бутон така, че да влезе в отвора в тръбата (с щракване).
- 2 За да откачите тръбата от дръжката, натиснете пружинния бутон и издърпайте дръжката от тръбата.

### Закрепване на накрайника и принадлежностите



- 1 За да свържете накрайника или принадлежност с тръбата, натиснете пружинния бутон (1) на тръбата и я вмъкнете в накрайника за под (2). Нагласете пружинния бутон така, че да влезе в отвора на накрайника (с щракване).

*Забележка: По същия начин можете да свържете накрайника или принадлежностите директно с дръжката.*

- 2 За да откачите накрайника или принадлежност от тръбата, натиснете пружинния бутон и издърпайте накрайника от тръбата.

### Маркуч

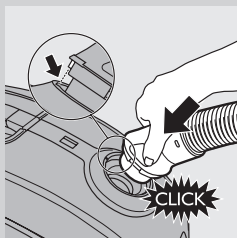

- 1 За да присъедините маркуча, натиснете го силно в уреда (с щракване).

*Забележка: Внимавайте издътината на маркуча да пасне в жлебовете.*

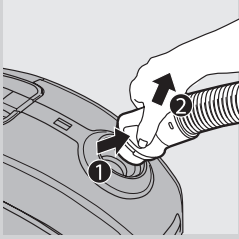

- 2** За да откачите маркуча, натиснете бутоните (1) и го издърпайте от уреда (2).

### Телескопична тръба от 2 части

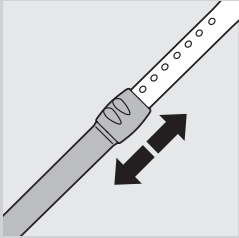

- 1** Преместете заключването на тръбата нагоре или надолу, за да регулирате дължината на тръбата, така че дръжката да ви е на нивото на хълбоците.

### Накрайник SilentStar

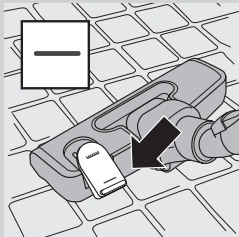

SilentStar е безшумен многоцелеви накрайник за килими и твърди подови настилки.

- За почистване на твърди подови повърхности ползвайте настройката за такива (напр. теракота, паркет, ламинат и балатум): натиснете с крак кобиличния превключвател отгоре върху накрайника, за да излезе правата четка от корпуса.

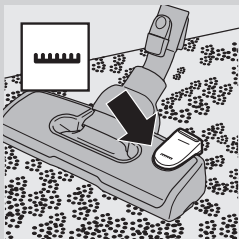

- За почистване на килими използвайте настройката за килими: натиснете отново кобиличния превключвател, за да се прибере правата четка в корпуса на накрайника.

## Принадлежности

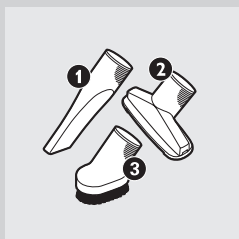

- Можете да свържете тесния накрайник (1), малкия накрайник (2) или малката четка (3) директно към дръжката или тръбата.

## Гнездо за принадлежности

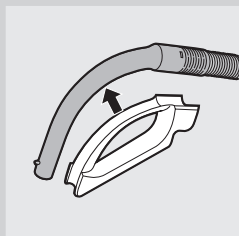

- 1 Щракнете гнездото за принадлежности към дръжката.
- 2 Принадлежностите могат да се прибират в гнездото за принадлежности, като се натиснат в него. За да откачите принадлежностите, издърпайте ги от гнездото.

Можете да съхранявате в гнездото две принадлежности наведнъж.

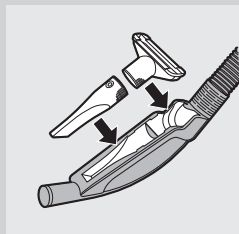

- Тесен накрайник и малък накрайник

*Забележка: Малкият накрайник трябва да се постави в гнездото за принадлежности така, както е показано на илюстрацията.*

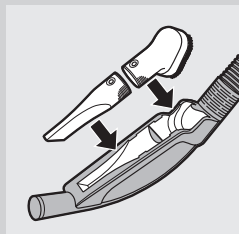

- Тесен накрайник и малка четка.

## Използване на уреда

- 1 Изтеглете захранващия кабел от уреда и включете щепсела в контакта.

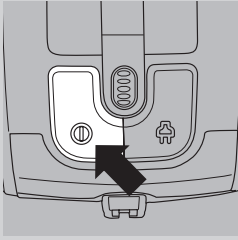

- 2 За да включите уреда, натиснете бутона за вкл./изкл. отгоре върху уреда.

*Съвет: За да избегнете прегъване на гърба си, натискайте бутона за вкл./изкл. с крак.*

- 3 За да изключите уреда, натиснете бутона за вкл./изкл. отгоре върху уреда.

### Регулиране на смукателната мощност

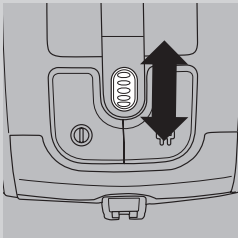

- 1 По време на чистенето с прахосмукачката можете да регулирате силата на засмукване с диска за регулиране отгоре на уреда.
  - Използвайте максимална смукателна мощност за почистване на много мръсни килими и твърди подови повърхности.
  - Използвайте умерена смукателна мощност при чистене на килими.
  - Използвайте минимална засмукваща мощност при чистене на завеси, покривки и т. н.

### Пауза по време на работа

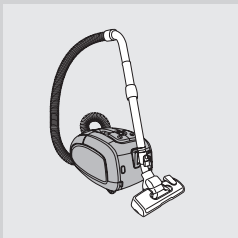

- 1 Ако желаете да направите кратка пауза, натиснете бутона за включване/изключване отгоре върху уреда, за да го изключите
- 2 Вмъкнете ръба на накрайника в гнездото за прибиране, за да “паркирате” тръбата в удобно положение.
- 3 За да се осигури стабилно прибиране на телескопичната тръба, свийте я до най-късата ѝ дължина.
- 4 За да продължите работата с прахосмукачката, просто натиснете бутона за включване/изключване отгоре върху уреда, за да го включите.

### Съхранение

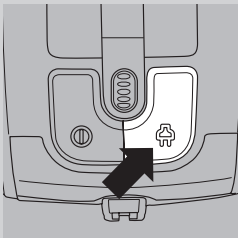

- 1 Изключете уреда и извадете щепсела от контакта.
- 2 Натиснете бутона за навиване на кабела, за да приберете ذخарнавия кабел.



**3** Поставете уреда в изправено положение. За да прикрепите накрайника към него, вмъкнете ръба на накрайника в гнездото за съхранение.

- За да се осигури стабилно прибиране на телескопичната тръба, свийте я до най-късата ѝ дължина.

*Съвет: Съветваме ви да увиете маркуча около тръбата, за да е стабилна и да спестите още повече място при прибиране на уреда.*

### Подмяна/изпразване на торбата за прах

*Съвет: Съветваме ви да почиствате предпазния филтър на двигателя всеки път, когато смените или изпразвате торбата за прах (вижте раздела “Почистване и поддържане на филтри”).*

Винаги изключвайте уреда от контакта, преди да подмените еднократната торба за прах или да изпразните многократната.

### Преди подмяна или изпразване на торбата за прах

В някои случаи индикаторът за пълна торба за прах може да покаже, че торбата за прах е пълна, въпреки че тя не е. Това може да се случи, ако порите на торбата са запушени (например, когато сте почиствали пепел, дребнозърнест пясък, вар, циментов прах и подобни вещества) или ако нещо блокира накрайника, тръбата и/или маркуча. Ако порите на торбата за прах са запушени, трябва да я смените, ако е за еднократна, или да я изпразните, ако е за многократна употреба, въпреки че все още не е пълна. Ако торбата за прах не е запушена, но и не е пълна, значи нещо блокира накрайника, тръбата и/или маркуча. В този случай не сменяйте торбата за прах, а извадете блокиращия предмет.

### Смяна на еднократната торба за прах

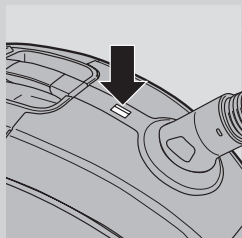

- Сменете торбата за прах веднага, след като индикаторът “пълна торба” промени трайно цвета си, т. е. дори и накрайникът да не е сложен на пода.

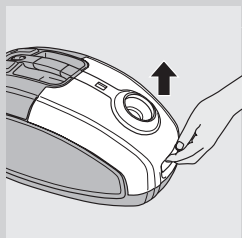

**1** Издърпайте капака нагоре, за да го отворите.

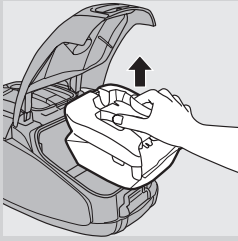

**2** Извадете държача на торбата от уреда.

Трябва да държите торбата за прах изправена, когато я изваждате от уреда.

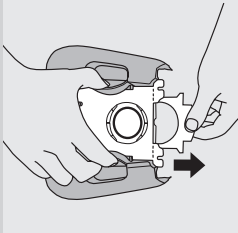

**3** Дръпнете картонения език, за да извадите пълната торба за прах от държача.

▶ Като правите това, торбата се запечатва автоматично.

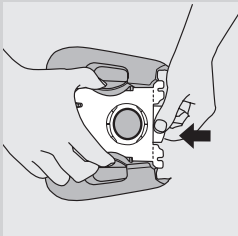

**4** Плъзнете картонената предна част на новата торба възможно по-навътре в двата жлеба на държача на торбата.

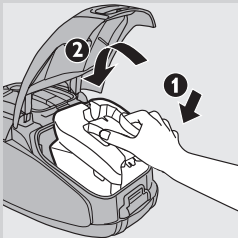

**5** Първо поставете предната част на държача на торбата за прах в прахосмукачката (1), след което натиснете задната част в прахосмукачката (2).

*Забележка: Ако не е поставена торба за прах, не можете да затворите капака.*

**6** Натиснете капака надолу, за да го затворите.

### **Изпразване на сменяемата торба за прах (само за определени държави)**

В някои страни тази прахосмукачка се доставя с многократна торба за прах, която може да се използва и изпразва многократно. Можете да използвате торбата за многократна употреба вместо еднократни торбички.

За да извадите и поставите отново торбата за многократна употреба, просто следвайте инструкциите в "Смяна на еднократната торба за прах".

За да изпразните торбата за многократна употреба:

- 1** Плъзнете скобата на торбата настрани.
- 2** Изтърсете съдържанието в кофа за боклук.
- 3** За да затворите торбата за прах, плъзнете скобата обратно върху долния край на торбата.

### Почистване и поддържане на филтри

Винаги изключвайте уреда от контакта, преди да пристъпите към почистване или подмяна на филтрите.

#### Постоянен предпазен филтър на електромотора

Почиствайте постоянния предпазен филтър на двигателя всеки път, когато изпразвате торбата за прах за многократна употреба.

- 1** Извадете държача на торбата заедно с нея.

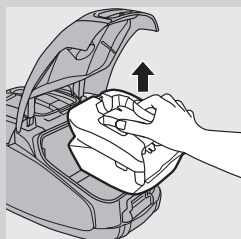

- 2** Натиснете палеца в горната част на поставката за предпазния филтър на електромотора надолу, за да я освободите (1). Извадете поставката за филтъра от отделението на торбата за прах (2).

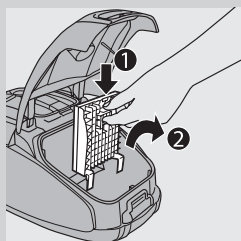

- 3** Изтърскайте филтъра над кофа за смет, за да го почистите.
- 4** Сложете почистения филтър обратно в поставката му.

- 5** Нагласете двете езичета на поставката на филтъра зад ръба в дъното, за да осигурите правилното му наместване отгоре (1). След това натиснете поставката на филтъра на място (с щракване) (2).

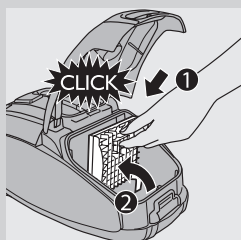

- 6** Върнете държача на торбата заедно с нея на мястото им в уреда и затворете капака.

#### Миещ се филтър HEPA 13

Миещият се филтър HEPA 13 може да отстранява от изходящия въздух 99,95% от всички частици с размер не по-малък от 0,0003 мм. Това включва не само обикновения домашен прах, но и вредните микроскопични паразити, като обитаващите домашен прах акари и техните екскременти, които са добре известни причини за дихателни алергии.



**Забележка:** За да се гарантира най-добро събиране на прах и оптимална работа на прахосмукачката, винаги подменяйте HEPA филтъра със съответния модел оригинален филтър Philips (вж. глава “Поръчване на аксесоари и филтри”).

Почиствайте миещия се филтър HEPA 13 на всеки 6 месеца. Можете да почиствате миещия се филтър HEPA 13 най-много 4 пъти. Подменете филтъра, след като е почистван 4 пъти.

**Забележка:** Не почиствайте филтъра HEPA 13 в пералнята, а следвайте процедурата по-долу.

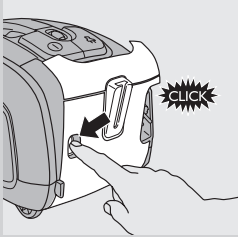

**1** Натиснете бутона за освобождаване на капака на филтъра, за да отворите капака на филтъра.

**2** Свалете капака на филтъра.

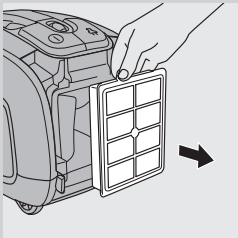

**3** Извадете миещия се филтър HEPA 13.

**4** Изплакнете нагънатата страна на филтъра HEPA 13 със слабо течаща гореща вода.

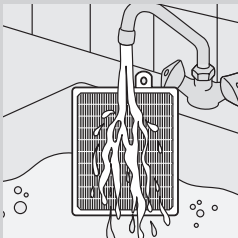

- Дръжте филтъра така, че нагънатата страна да е обърната нагоре и водата да се стича успоредно на гънките. Дръжте филтъра под ъгъл, така че водата да отмива замърсяванията във вътрешността на гънките.

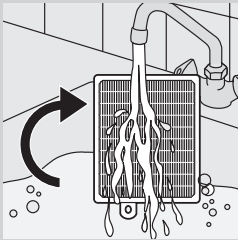

- Обърнете филтъра на 180° и оставете водата да тече по протежение на гънките в обратна посока.  
- Продължете с този процес, докато филтърът се изчисти.

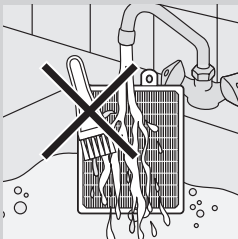

**Не почиствайте миещия се филтър с четка.**

**Забележка:** Почистването не възстановява първоначалния цвят на филтъра, но възстановява способността му за филтриране.

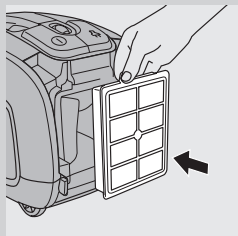

- 5** Внимателно изтръскайте водата от повърхността на филтъра. Оставете филтъра да изсъхне напълно поне за 2 часа, преди да го поставите обратно в прахосмукачката.

- 6** Поставете сухия филтър на място в уреда.

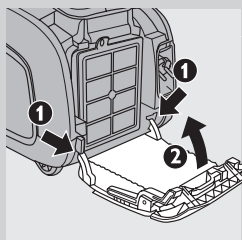

- 7** Нагласете двете езичета на капака на филтъра зад ръба в долната част на прахосмукачката (1). След това натиснете капака на филтъра към уреда (2).

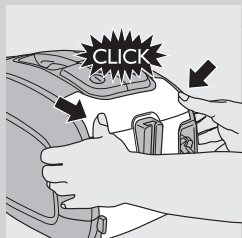

- 8** Натиснете капака на филтъра на мястото му, за да го заключите (с щракване).

*Забележка: Проверете дали филтърът е затворен добре.*

### Поръчване на принадлежности

За закупуване на торби за прах, филтри и други принадлежности за този уред посетете [www.philips.com](http://www.philips.com), проверете в международната гаранционна карта или се обърнете към Центъра за обслужване на потребители на Philips във вашата страна.

#### Поръчване на торби за прах

- Синтетичните торби за прах Classic s-bag™ на Philips се предлагат под номер FC8021.
- Синтетичните торби за прах с висока степен на филтриране Clinic s-bag™ на Philips се предлагат под номер FC8022.
- Синтетичните дезодориращи торби за прах Anti-odour s-bag™ на Philips се предлагат под номер FC8023.
- Торбите за многократна употреба (само за някои държави) се предлагат под номер 4322 004 93370.

*Забележка: Посетете [www.s-bag.com](http://www.s-bag.com) за повече информация за торби s-bag.*

### Поръчване на филтри

- Миещите се филтри HEPA 13 се предлагат под номер 4322 004 93350.
- След края на срока на експлоатация на уреда не го изхвърляйте заедно с нормалните битови отпадъци, а го предайте в официален пункт за събиране, където да бъде рециклиран. По този начин вие помагате за опазването на околната среда.



### Гаранция и сервиз

Ако се нуждаете от сервизно обслужване или информация или имате проблем, посетете Интернет сайта на Philips на адрес [www.philips.com](http://www.philips.com) или се обърнете към Центъра за обслужване на потребители на Philips във вашата страна (телефонния му номер ще намерите в международната гаранционна карта). Ако във вашата страна няма Център за обслужване на потребители, обърнете се към местния търговец на уреди на Philips.

### Отстраняване на неизправности

В този раздел са обобщени най-често срещаните проблеми, на които можете да се натъкнете при ползване на този уред. Ако не можете да разрешите проблема с помощта на долните указания, свържете се с Центъра за обслужване на потребители във вашата страна.

#### 1 Смукателната мощност е недостатъчна.

- A Засмукващата мощност може да е с по-ниска настройка.
  - Настройте на по-голяма засмукваща мощност.
- B Вероятно накрайникът, тръбата или маркучът са задръстени.
  - За да отстраните запушването, откачете запушения елемент и го свържете (доколкото е възможно) в обратно положение. Включете прахосмукачката, за да нагнетите въздух през блокирания елемент в обратна посока.
- C Възможно е торбата за прах да е пълна.
  - Изпразнете торбата за прах за многократна употреба (само за определени модели) или сменете торбата за прах.
- D Възможно е филтрите да са замърсени.
  - Почистете или подменете филтрите.

#### 2 Когато използвам прахосмукачката, понякога усещам удари с електрически ток.

- A В прахосмукачката се е натрупало статично електричество. Колкото по-ниско е нивото на влажност на въздуха, толкова повече статично електричество се натрупва по уреда.
  - За да намалите това неудобство, ние ви препоръчваме да разреждате уреда с често допиране на тръбата до други метални предмети в стаята (например крака на маса или стол, радиатор и др.).

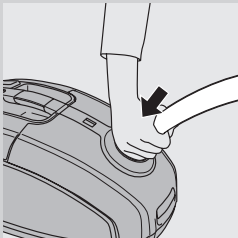

- За да намалите това неудобство, ние ви препоръчваме да повишавате нивото на влажност на въздуха, като поставите вода в стаята. Можете например да окачите съдове с вода на радиаторите или да ги поставите близо до радиаторите.

## Úvod

Blahopřejeme vám k nákupu a vítáme vás ve společnosti Philips. Abyste mohli plně využít podpory, kterou Philips poskytuje, zaregistrujte svůj výrobek na adrese [www.philips.com/welcome](http://www.philips.com/welcome).

Mimořádně účinný motor tohoto vysavače produkuje méně hluku než jiné typy a dosahuje vysokého výkonu při nízké spotřebě energie.

## Všeobecný popis (Obr. 1)

- 1 Vypínač
- 2 Kolečko pro výběr sacího výkonu
- 3 Tlačítko navíjení kabelu
- 4 Indikátor naplnění prachového sáčku
- 5 Tlačítko pro uvolnění hadice
- 6 Otvor pro připojení hadice
- 7 Otvírací kroužek krytu
- 8 Držák ochranného filtru motoru
- 9 Držák prachového sáčku
- 10 Prachový sáček
- 11 Odnímatelný proužek (pouze některé typy)
- 12 Trvalý prachový sáček (pouze některé typy)
- 13 Držadlo
- 14 Držák příslušenství
- 15 Hubice SilentStar
- 16 Překlápěcí přepínač pro nastavení čištění koberců/tvrdých podlah
- 17 Nástavec pro štěrbiny
- 18 Malý kartáč
- 19 Malá hubice
- 20 Dvoudílná teleskopická trubice
- 21 Omyvatelný filtr HEPA 13
- 22 Kryt filtru
- 23 Síťová zástrčka
- 24 Parkovací drážka
- 25 Tlačítko pro uvolnění krytu filtru
- 26 Skladovací rukojeť
- 27 Otočné kolečko
- 28 Parkovací/skladovací výčnělek
- 29 Štítek s označením typu
- 30 Zadní kolečka

## Důležité

Před použitím přístroje si důkladně přečtěte tuto uživatelskou příručku a uschovejte ji pro budoucí použití.

### Nebezpečí

- Nikdy nevysávejte vodu nebo jinou tekutinu. Také nikdy nevysávejte hořlavé látky nebo popel, pokud není zcela vychladlý.

### Výstraha

- Dříve než přístroj připojíte do sítě, zkontrolujte, zda napětí uvedené na přístroji souhlasí s napětím v místní elektrické síti.
- Pokud byste zjistili závadu na zástrčce, na síťové šňůře nebo na přístroji, dále jej nepoužívejte.

- Pokud by byla poškozena síťová šňůra, musí její výměnu provést společnost Philips, autorizovaný servis společnosti Philips nebo obdobně kvalifikovaní pracovníci, aby se předešlo možnému nebezpečí.
- Osoby (včetně dětí) s omezenými fyzickými, smyslovými nebo duševními schopnostmi nebo nedostatkem zkušeností a znalostí by neměly s přístrojem manipulovat, pokud nebyly o používání přístroje předem poučeny nebo nejsou pod dohledem osoby zodpovědné za jejich bezpečnost.
- Dohlédněte na to, aby si s přístrojem nehrály děti.
- Nesměřujte hadicí, trubkou ani jiným příslušenstvím na oči nebo uši, ani do úst, pokud jsou tyto součásti připojeny k vysavači a vysavač je zapnutý.

### Upozornění

- Pokud budete používat přístroj k vysávání popelu, jemného písku, vápna, cementového prachu nebo podobných látek, póry v prachovém sáčku se zanesou. Tím pádem bude indikátor naplnění prachového sáčku ukazovat, že je sáček plný. Vyměňte papírový prachový sáček nebo vyprázdněte trvalý prachový sáček, i když ještě nebude plný (viz kapitola „Výměna/vyprázdnění prachových sáčků“).
- Nikdy nepoužívejte vysavač bez vloženého ochranného filtru motoru. To by mohlo mít za následek poškození motoru a tím zkrácení životnosti přístroje.
- Používejte výhradně syntetické prachové sáčky Philips s-bag™ nebo dodávaný trvalý prachový sáček (pouze některé země).
- Během vysávání, zejména v místnostech s nízkou vlhkostí vzduchu, se ve vysavači hromadí statická elektřina. V takovém případě můžete při kontaktu s trubicí nebo jinou ocelovou částí vysavače ucítit elektrický výboj. Tyto výboje nejsou škodlivé vašemu zdraví a nemohou poškodit přístroj. Chcete-li předejít těmto nepříjemnostem, doporučujeme:

- 1 vybijet přístroj tak, že trubicí často přiložíte k jiným kovovým předmětům v místnosti (například nohám stolu nebo židle, radiátoru atd.);
  - 2 zvýšit úroveň vlhkosti v místnosti tím, že do místnosti umístíte vodu. Můžete například zavěsit na radiátory nebo do jejich blízkosti nádoby s vodou z radiátorů nebo nádoby naplněné vodou.
- Hladina hluku: Lc = 72 dB [A]

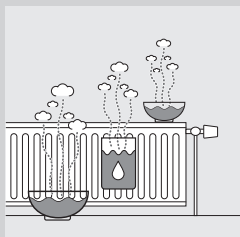

### Elektromagnetická pole (EMP)

Tento přístroj společnosti Philips odpovídá všem normám týkajícím se elektromagnetických polí (EMP). Pokud je správně používán v souladu s pokyny uvedenými v této uživatelské příručce, je jeho použití podle dosud dostupných vědeckých poznatků bezpečné.

### Před prvním použitím

- 1 Vyměňte přístroj a jeho příslušenství z krabice.
- 2 Sejměte všechny případné nálepky, ochranné fólie a igelity z přístroje.

## Příprava k použití

### Připojení držadla

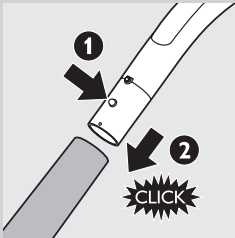

- 1** Teleskopickou trubicí spojte s rukojetí tak, že stisknete zajišťovací tlačítko s pružinou na rukojeti (1) a rukojeť zasunete do trubice (2). Zajišťovací tlačítko s pružinou musí zapadnout do otvoru v trubici (ozve se „klapnutí“).
- 2** Trubicí oddělíte od rukojeti tak, že stisknete zajišťovací tlačítko s pružinou a vysunete rukojeť z trubice.

### Připojení hubice a příslušenství



- 1** Hubici nebo příslušenství připojte k trubici tak, že stisknete zajišťovací tlačítko s pružinou na trubici (1) a zasunete trubici do hubice na podlahu (2). Zajišťovací tlačítko s pružinou musí zapadnout do otvoru v hubici (ozve se „klapnutí“).

*Poznámka: Stejným způsobem můžete také připojit hubici nebo příslušenství přímo k držadlu.*

- 2** Hubici nebo příslušenství oddělíte od trubice tak, že stisknete zajišťovací tlačítko s pružinou a vysunete hubici z trubice.

### Hadice

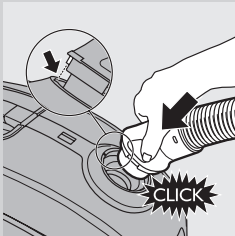

- 1** Chcete-li připojit hadici, pevně ji do přístroje zasuňte (ozve se „klapnutí“).

*Poznámka: Zkontrolujte, zda výstupek hadice správně zapadá do otvorů.*

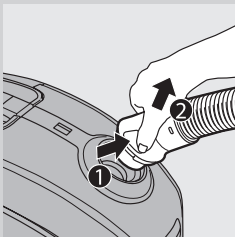

- 2** Hadici odpojte tak, že stisknete tlačítka (1) a hadici vysunete (2).

## Dvoudílná teleskopická trubice

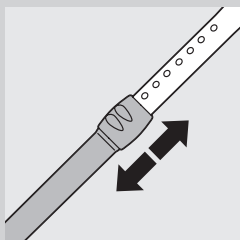

- 1 Délku trubice nastavte pohybáním zámku trubice nahoru a dolů tak, aby držadlo bylo v úrovni kyčlí.

## Hubice SilentStar

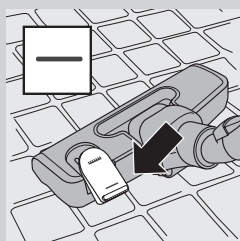

Hubice SilentStar je víceúčelová hubice s nízkou úrovní hluku pro vysávání koberců nebo tvrdých podlah.

- Pro čištění tvrdých podlah (například dlaždic, parket, lamina a linolea) použijte příslušné nastavení: nohou stiskněte překlápěcí přepínač na horní straně hubice a vysuňte tak kartáčový nástavec.

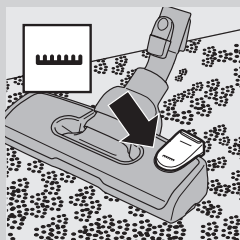

- Pro čištění koberců použijte nastavení pro čištění koberců: opětovným stisknutím překlápěcího přepínače se kartáčový nástavec zasune zpět do hubice.

## Příslušenství

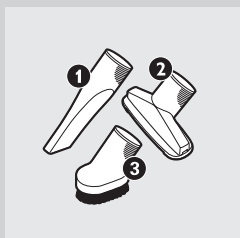

- Štěrbínovou hubici (1), malou hubici (2) nebo malý kartáč (3) je možné připojit přímo k rukojeti nebo k trubici.



## Držák příslušenství

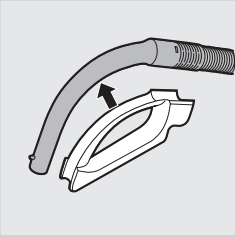

**1** Držák příslušenství upevněte na rukojeť.

**2** Příslušenství skladujte v držáku příslušenství, do kterého je jednoduše zatlačíte. Při dalším použití příslušenství je z držáku opět vyjměte.

V držáku lze uchovávat dva díly příslušenství současně.

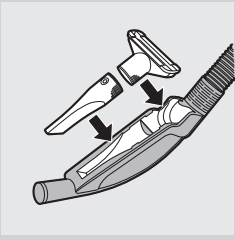

- Štěrbínová hubice a malá hubice.

*Poznámka: Malá hubice musí být v držáku příslušenství umístěna tak, jak je zobrazeno na obrázku.*

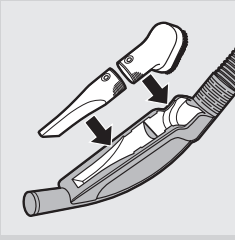

- Štěrbínová hubice a malý kartáč.

## Použití přístroje

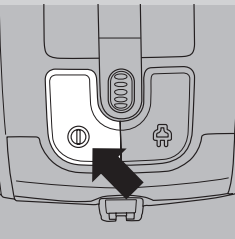

**1** Z vysavače vytáhněte síťový kabel a zástrčku zasuňte do síťové zásuvky.

**2** Přístroj zapnete stisknutím tlačítka pro zapnutí/vypnutí na horní části přístroje.

*Tip: Abyste se nemuseli ohýbat, stiskněte tlačítko pro zapnutí/vypnutí nohou.*

**3** Přístroj vypnete stisknutím tlačítka pro zapnutí/vypnutí na horní části přístroje.

## Nastavte sací výkon

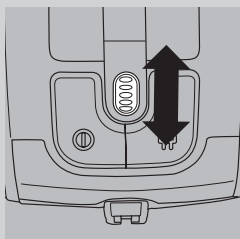

- 1 Během vysávání můžete nastavovat sací výkon kolečkem pro výběr umístěným na horní části vysavače.
  - Při vysávání silně znečištěných koberců nebo tvrdých podlah nastavte sání na maximální hodnotu.
  - Při vysávání koberců nastavte sání na střední hodnotu.
  - Minimální sací výkon nastavte při vysávání záclon, ubrusů apod.

## Pozastavení funkce během použití



- 1 Pokud si přejete vysávání na chvíli přerušit, můžete přístroj vypnout stisknutím tlačítka pro zapnutí/vypnutí na horní straně přístroje
- 2 Chcete-li trubici uložit do polohy kde nebude překážet, zasuňte výstupek na hubici do parkovací drážky.
- 3 Pro vyšší stabilitu zasuňte do sebe jednotlivé části trubice tak, aby byla trubice co nejkratší.
- 4 Chcete-li pokračovat ve vysávání, zapněte přístroj stisknutím tlačítka pro zapnutí/vypnutí na horní straně přístroje.

## Uskladnění

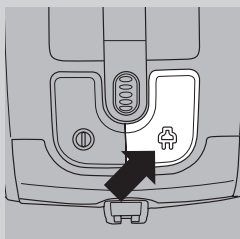

- 1 Přístroj vypněte a síťovou zástrčku odpojte od zásuvky ve zdi.
- 2 Stiskněte tlačítko navíjení kabelu a navíňte napájecí kabel.

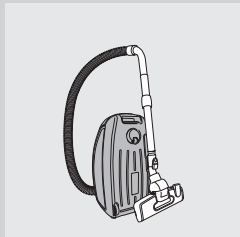

- 3 Postavte vysavač do svislé polohy. Hubici zavěste zasunutím drážky do skladovacího otvoru.
  - Pro vyšší stabilitu zasuňte do sebe jednotlivé části trubice tak, aby byla trubice co nejkratší.

*Tip: Doporučujeme vám omotat hadici kolem trubice, abyste při skladování přístroje zajistili stabilitu a ušetřili ještě více místa.*

## Výměna/vyprázdnění prachových sáčků

*Tip: Doporučujeme vám čistit ochranný filtr motoru při každé výměně nebo vyprázdnění prachového sáčku (viz kapitola „Čištění a údržba filtrů“).*

Před výměnou papírového sáčku nebo vyprázdněním trvalého prachového sáčku vždy přístroj odpojte z elektrické sítě.

### Před výměnou nebo vyprázdněním prachového sáčku

V některých případech může indikátor naplnění prachového sáčku ukazovat, že je sáček plný, přestože není. K této situaci může dojít, pokud jsou póry prachového sáčku zaneseny (např. po vysávání popelu, jemného písku, vápna, cementového prachu nebo podobných látek) nebo pokud něco blokuje hubici, trubici nebo hadici. Jsou-li póry prachového sáčku zaneseny, je třeba vyměnit papírový sáček, nebo vyprázdnit trvalý prachový sáček, a to i v případě, že ještě nejsou plné. Pokud není prachový sáček ani zanesen a ani není plný, blokuje něco hubici, trubici nebo hadici. V takovém případě prachový sáček nevyměňujte, ale odstraňte překážku.

### Výměna papírových sáčků

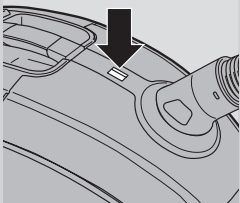

- Prachový sáček vyměňte jakmile indikátor naplnění prachového sáčku změní trvale svou barvu, a to i v případě, že hubice vysavače není přiložena k podlaze.

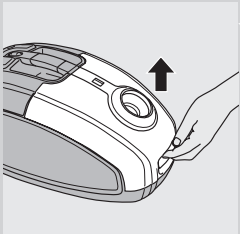

- 1** Kryt otevřete tahem nahoru.

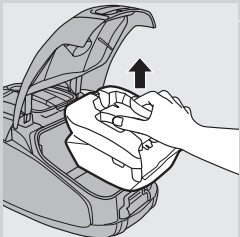

- 2** Vyjměte držák i s prachovým sáčkem z přístroje.

Dbejte na to, aby během vyjímání z přístroje byl prachový sáček ve svislé poloze.

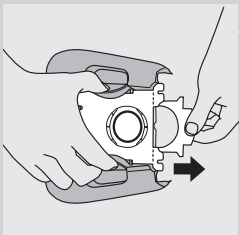

- 3** Sáček z držáku vyjmete zatažením za kartonovou část prachového sáčku.
  - ▶ Když to učiníte, prachový sáček se automaticky uzavře.

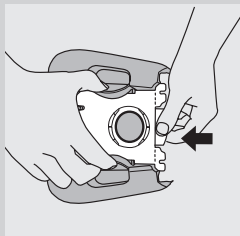

- 4** Zasuňte kartonovou část nového prachového sáčku do dvou drážek v držáku prachového sáčku až na doraz.

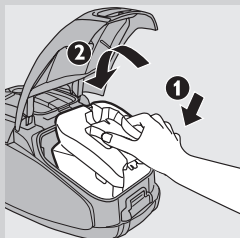

- 5** Nejprve do vysavače vložte přední část držáku prachového sáčku (1) a poté do vysavače zatlačte zadní část (2).

*Poznámka: Pokud není vložen sáček, není možné zavřít kryt.*

- 6** Kryt zavřete stisknutím směrem dolů.

### Vyprázdnění trvalého prachového sáčku (jen některé země)

V některých zemích je tento vysavač vybaven trvalými prachovými sáčky, které můžete používat a vyprazdňovat opakovaně. Tyto sáčky můžete používat namísto sáčků papírových.

Chcete-li vyjmout a opět vložit trvalý prachový sáček, postupujte podle pokynů v části „Výměna papírových sáčků“.

Vyprázdnění trvalého prachového sáčku:

- 1** Posuňte sponku na sáčku na stranu.
- 2** Obsah sáčku vysypte do odpadkového koše.
- 3** Uzavřete sáček tak, že jeho uzávěr nasunete zpět na dolní hranu sáčku.

### Čištění a údržba filtrů

Před čištěním nebo výměnou filtru vždy odpojte spotřebič z elektrické sítě.

#### Trvalý ochranný filtr motoru

Čištění trvalého ochranného filtru motoru provádějte po každé, když vyprázdníte trvalý prachový sáček nebo vyměníte papírový prachový sáček.

- 1** Vyjměte držák prachového sáčku s prachovým sáčkem.

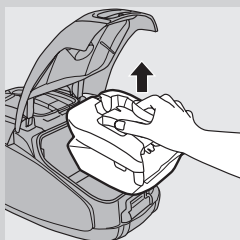

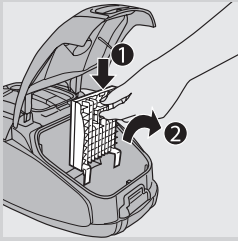

**2** Stiskněte otvírací kroužek v horní části držáku ochranného filtru motoru směrem dolů a tím jej uvolněte (1). Vyměňte držák filtru z prachové komory (2).

**3** Zatřeste filtrem nad odpadkovým košem a tak ho vyčistěte.

**4** Vyčištěný filtr vložte zpět do držáku filtru.

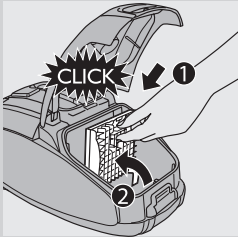

**5** Zasuňte dva výstupky držáku filtru za výřezy na dně a dbejte na to, aby držák nahoře řádně zapadl (1). Pak stiskněte horní část držáku (ozve se „kliknutí“) (2).

**6** Držák s prachovým sáčkem vložte zpět do vysavače a uzavřete víko.

### Omyvatelný filtr HEPA 13

Omyvatelný filtr HEPA 13 může z výstupu vzduchu odstranit 99,95 % všech částic až do velikosti 0,0003 mm. Je tedy schopen zachycovat nejen běžný domovní prach, ale i mikroskopické škůdce, například roztoky a jejich exkrementy, jež jsou známými příčinami mnoha respiračních alergií.

*Poznámka: Pro zajištění optimálního zadržování prachu a výkonu vysavače vždy nahraďte filtr HEPA originálním filtrem společnosti Philips správného typu (viz kapitola „Objednávání příslušenství“).*

Omyvatelný filtr HEPA 13 omyjte každých 6 měsíců. Tento filtr lze omýt maximálně čtyřikrát, poté ho vyměňte.

*Poznámka: Filtr HEPA 13 nemýjte v čističce, ale postupujte následujícím způsobem.*

**1** Stisknutím tlačítka pro uvolnění krytu filtru otevřete kryt filtru.

**2** Sejměte kryt filtru.

**3** Vyměňte omyvatelný filtr HEPA Ultra Clean Air 13.

**4** Opláchněte skládanou část filtru HEPA 13 slabým proudem teplé vody.

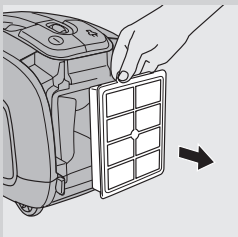
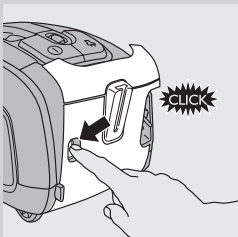

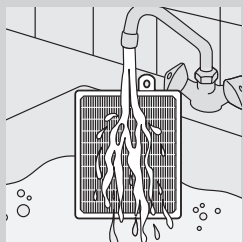

- Držte filtr tak, aby skládaná část filtru směřovala nahoru a voda tekla souběžně se záhyby. Držte filtr pod takovým úhlem, aby voda vymyla prach uvnitř záhybů.

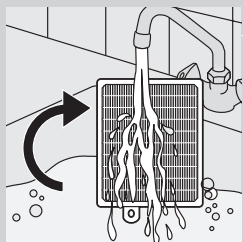

- Otočte filtr o 180° a nechejte vodu protékat záhyby v opačném směru.
- Pokračujte v otáčení a vymývání, dokud filtr není čistý.

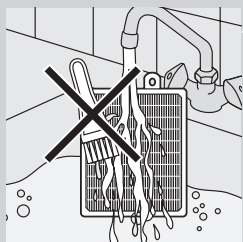

**Nikdy nečistěte omyvatelný filtr kartáčem.**

*Poznámka: Čištění filtru neobnoví jeho původní barvu, ale filtrační schopnosti ano.*

- 5** Opatrně vytřeste vodu z povrchu filtru. Nechejte filtr zcela vyschnout alespoň 2 hodiny a teprve poté ho vložte zpět do vysavače.

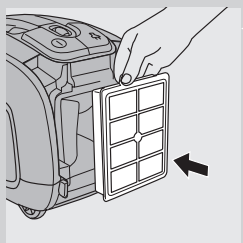

- 6** Suchý filtr vložte zpět do přístroje.

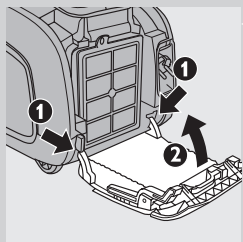

- 7** Zasuňte dva výstupky krytu filtru za výřezy ve spodní části vysavače (1). Poté zatlačte kryt filtru směrem k přístroji (2).

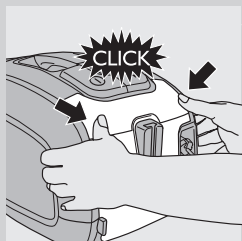

**8** Stisknutím kryt filtru zajistěte na svém místě (ozve se „klopnutí“).

*Poznámka: Zkontrolujte, zda je filtr správně zavřen.*

### Dodatečné příslušenství

Informace o nákupu prachových sáčků, filtrů nebo jiného příslušenství získáte na webové stránce [www.philips.com](http://www.philips.com), na listu s celosvětovou zárukou nebo ve středisku péče o zákazníky společnosti Philips ve vaší zemi.

#### Objednávání prachových sáčků

- Philips Classic s-bag™ syntetické prachové sáčky lze zakoupit pod typovým označením FC8021.
- Syntetické prachové sáčky Philips Clinic s-bag™ se zlepšenou filtrací lze zakoupit pod typovým označením FC8022.
- Philips Anti-odour s-bag™ syntetické prachové sáčky neutralizující nepříjemné zápachy lze zakoupit pod typovým označením FC8023.
- Prachové sáčky pro opakované použití (pouze některé země) jsou k dostání pod označením 4322 004 93370.

*Poznámka: Více informací o sáčcích s-bag naleznete na webové stránce [www.s-bag.com](http://www.s-bag.com).*

#### Objednávání filtrů

- Omyvatelné filtry HEPA 13 jsou k dostání pod označením 4322 004 93350.

### Životní prostředí



- Až přístroj doslouží, nevyhazujte jej do běžného komunálního odpadu, ale odevzdejte jej do sběrný určené pro recyklaci. Pomůžete tím chránit životní prostředí.

### Záruka a servis

Pokud budete potřebovat servis, informace nebo pokud dojde k potížím, navštivte webovou stránku společnosti Philips [www.philips.com](http://www.philips.com) nebo se obraťte na středisko péče o zákazníky společnosti Philips ve své zemi (telefonní číslo na střediska najdete v letáčku s celosvětovou zárukou). Pokud se ve vaší zemi středisko péče o zákazníky nenachází, můžete kontaktovat místního dodavatele výrobků Philips.

## Odstraňování problémů

V této kapitole jsou shrnuty nejběžnější problémy, se kterými se můžete u přístroje setkat. Pokud se vám nepodaří problém vyřešit podle následujících informací, kontaktujte Středisko péče o zákazníky ve své zemi.

### 1 Sací výkon je nedostatečný:

- A Sací výkon je nastaven na menší tah.
  - Nastavte sací výkon na větší tah.
- B Hubice, trubice nebo hadice mohou být ucpaný.
  - abyste závadu odstranili, odpojte ucpaný díl a připojte ho (pokud je to možné) k vysavači obráceným směrem. Zapněte vysavač a pokuste se ucpanou část vysát.
- C Prachový sáček může být plný.
  - Vyprázdněte trvalý prachový sáček (pouze některé typy) nebo prachový sáček vyměňte.
- D Filtry mohou být špinavé.
  - Vyčistěte nebo vyměňte filtry.

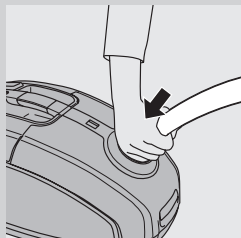

### 2 Při používání vysavače občas cítím elektrické výboje.

- A Ve vysavači se nahromadila statická elektřina. Čím nižší je vlhkost vzduchu v místnostech, tím více statické elektřiny se hromadí v přístroji.
  - Chcete-li předejít těmto nepříjemnostem, doporučujeme vybit přístroj tak, že trubici často přiložíte k jiným kovovým předmětům v místnosti (například nohám stolu nebo židle, radiátoru atd.);
  - Chcete-li předejít těmto nepříjemnostem, doporučujeme zvýšit úroveň vlhkosti v místnosti tím, že do místnosti umístíte vodu. Můžete například zavěsit na radiátory nebo do jejich blízkosti nádoby s vodou z radiátorů nebo nádoby naplněné vodou.



## Sissejuhatus

Õnitleme teid ostu puhul ning tere tulemast kasutama Philipsi tooteid! Philipsi klienditoe tõhusamaks kasutamiseks registreerige toode veebilehel [www.philips.com/welcome](http://www.philips.com/welcome).

Selle tolmuimeja väga tõhus mootor teeb teistega võrreldes vähem müra ja on vaatamata väikesele energiatarbele suure jõudlusega.

## Üldkirjeldus (Jn 1)

- 1 Sisse/välja nupp
- 2 Imemisvõimsuse valikuketas
- 3 Juhtme tagasikerimise nupp
- 4 Tolmukoti täituvuse näidik
- 5 Vooliku vabastusnupud
- 6 Vooliku liitmiku ava
- 7 Katte vabastussakk
- 8 Mootori kaitsefiltri hoidik
- 9 Tolmukoti hoidik
- 10 Tolmukott
- 11 Eemaldatav riba (ainult teatud mudelitel)
- 12 Taaskasutatav tolmuikott (ainult teatud mudelitel)
- 13 Käepide
- 14 Tarvikuhoidja
- 15 SilentStar otsik
- 16 Vaiba / kõvakattega põrandade seadetega klahvlüüti
- 17 Piluotsik
- 18 Väike hari
- 19 Väike otsik
- 20 2-osaline teleskoopitoru
- 21 HEPA 13 pestav filter
- 22 Filtrikate
- 23 Toitepistik
- 24 Parkimispilu
- 25 Filtrikatte vabastusnupp
- 26 Hoiustamisklamber
- 27 Pöörlev ratas
- 28 Parkimise/hoiustamise sooned
- 29 Tüübisilt
- 30 Tagumised rattad

## Tähelepanu

Enne seadme kasutamist lugege hoolikalt kasutusjuhendit ja hoidke see edaspidiseks alles.

### Oht

- Ärge kunagi imege sisse vett ega mõnda muud vedelikku. Mitte kunagi ärge imege sisse tuleohtlikke aineid ega tulist tuhka.

### Hoiatus

- Enne seadme ühendamist kontrollige, kas seadmele märgitud toitepinge vastab kohaliku elektrivõrgu pingele.
- Ärge kasutage seadet, kui selle pistik, toitejuhe või seade ise on kahjustatud.

- Kui toitejuhe on kahjustatud, peab selle ohtlike olukordade vältimiseks uue vastu vahetama Philips, Philipsi volitatud hoolduskeskus või samaväärset kvalifikatsiooni omav isik.
- Seda seadet ei tohi kasutada füüsiliste ja vaimsete puuetega isikud (lisaks lapsed) nii kogemuste kui ka teadmiste puudumise tõttu, välja arvatud nende ohutuse eest vastutava isiku juuresolekul või kui neile on seadme kasutamise kohta antud vastavad juhiseid.
- Lapsi tuleks jälgida, et nad ei mängiks seadmega.
- Ärge kunagi tolmuimejaga ühendatud voolikut, toru või mingit muud tarvikut vastu silma, kõrva ega suhu pange, kui tolmuimeja on sisse lülitatud.

### Ettevaatust

- Tolmuimeja kasutamisel tuha, peenikese liiva, lubja, tsemenditolmu ja sarnaste ainete koristamiseks ummistuvad tolmu koti poorid. Selle tagajärjel tolmu koti täitumise näidik osutab täis tolmu kotti. Asendage vahetatav tolmu kott ja tühjendage taaskasutatav tolmu kott, isegi siis kui see pole veel täis (vt ptk „Tolmu koti asendamine/tühjendamine”).
- Ärge kunagi kasutage seadet ilma mootori kaitsefiltrita. See võib kahjustada seadme mootori ning lühendada seadme kasutusiga.
- Kasutage ainult Philipsi sünteetilisest materjalist s-tolmu kotte™ või komplektisolevat taaskasutatavat tolmu kotti (ainult teatud riikide jaoks).
- Eriti madala õhuniiskuse tasemega ruumides kogub tolmuimeja tolmuimemisel staatilist elektrit. Selle tagajärjel tunnete toru või teiste terasest osade puudutamisel elektrilööki. Need elektrilöögid pole ohtlikud ja ei kahjusta seadet. Selle ebamugavuse vähendamiseks soovitame teil:
  - 1 vabaneda seadmele kogunenud laengust, puudutades toruga sageli teisi ruumisolevaid metallist esemeid (nt laua- või tooljalgu, radiaatorit jms);
  - 2 tõsta ruumi niiskusetaset, asetades ruumi veeanumaid. Näiteks võite radiaatori külge riputada veega täidetuid mahuteid või asetada veega täidetud nõusid radiaatori peale või selle lähedale.
- Müra tase: Lc = 72 dB (A)

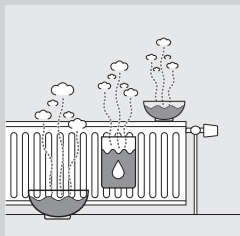

### Elektromagnetväljad (EMV)

See Philipsi seade vastab kõikidele elektromagnetilise välju (EMF) käsitlevatele standarditele. Kui seadet käsitletakse õigesti ja käesolevale kasutusjuhendile vastavalt, on seadet tänapäeval käibelolevate teaduslike teooriate järgi ohutu kasutada.

### Enne esmakasutust

- 1 Võtke seade ja selle tarvikud karbist välja.
- 2 Eemaldage seadmelt kõik kleebised, kaitsekile või plastkaitse.

## Ettevalmistused kasutamiseks

### Käepideme kinnitamine

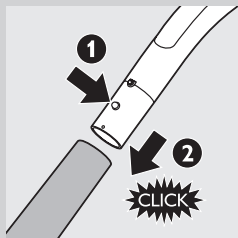

- 1 Ühendage teleskooptoru vooliku käepidemega, vajutades vedruga lukustusnuppu käepidemel (1) ja lükake käepide torusse (2). Sobitage vedruga lukustusnupp toru avausse (kuulete klõpsatust).
- 2 Toru eemaldamiseks käepidemest vajutage lukustusnuppu ja tõmmake käepide torust välja.

### Otsikute ja tarvikute külgeühendamine



- 1 Otsiku või tarviku ühendamiseks toruga vajutage toru vedruga lukustusnupule (1) ja sisestage toru pörandatsikusse (2). Sobitage vedruga lukustusnupp otsiku avasse (kuulete klõpsatust).

*Märkus: Otsiku või tarvikud võite samal viisil kinnitada ka otse käepideme külge.*

- 2 Otsiku või tarviku toru küljest äravõtmiseks vajutage vedruga lukustusnupp alla ja tõmmake otsik torust välja.

### Voolik

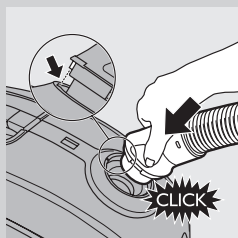

- 1 Vooliku ühendamiseks lükake see tugevalt seadmesse (kostab klõpsatus).

*Märkus: Veenduge, et vooliku kumerus sobiks süvendiga.*

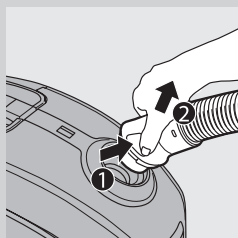

- 2 Vooliku küljest võtmiseks vajutage nuppudele (1) ja tõmmake voolik seadmest välja (2).

## 2-osaline teleskooptoru

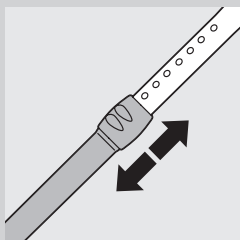

- 1 Reguleerige toru pikkus toruluku üles/alla nihutamiseks selliseks, et käepide oleks puusade kõrgusel.

## SilentStar otsik

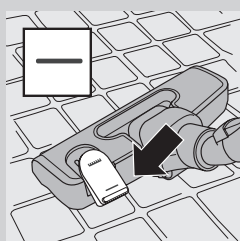

SilentStar-otsik on madala müratasemega mitmeotstarbeline otsik vaipade ja kõvakattega põrandate jaoks.

- Kasutage kõvakattega põrandate (nt plaat-, parkett-, laminaat- ja linoleumkate) puhastamiseks kõvakattega põranda seadistust. Vajutage harjasriba korpusest väljutamiseks jalaga otsikulolevat klahvlülitit.

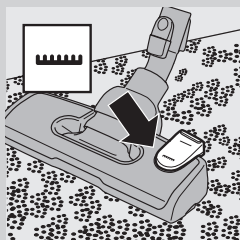

- Vaipade puhastamiseks kasutage vaibapuhastamise seadistust. Vajutage uuesti klahvlülitile, et harjasriba otsiku korpusesse tõmbuks.

## Tarvikud

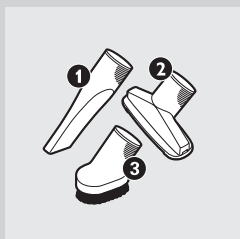

- Ühendage piluotsik (1), väike otsik (2) või väike hari (3) otse käepidemele või voolikule.

## Tarvikuhoidja

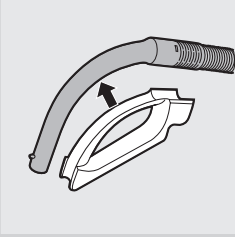

**1** Klõpsake tarvikute hoidik käepideme külge.

**2** Hoiustage tarvikud tarvikuhoidikus neid sinna sisse lükates. Tarvikute väljavõtmiseks tõmmake need hoidikust välja.

Samaaegselt on tarvikuhoidikus võimalik hoida kahte tarvikut.

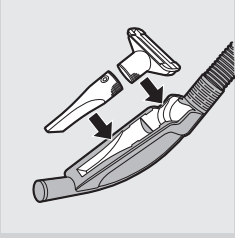

- Piluotsik ja väike otsik.

*Märkus: Väikese otsiku saate tarvikuhoidikusse asetada pildil näidatud viisil.*

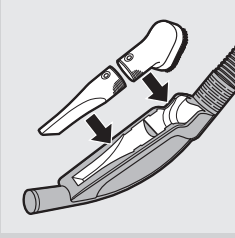

- Piluotsik ja väike hari

## Seadme kasutamine

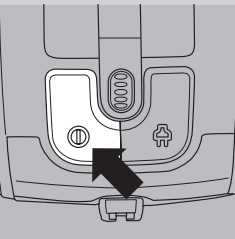

**1** Tõmmake toitejuhe seadmest välja ning lükake pistik pistikupessa.

**2** Seadme sisselülitamiseks vajutage seadme peal olevat sisse/välja lülitamise nuppu.

*Näpunäide: kummardamise vältimiseks vajutage sisse-välja lülitamise nuppu oma jalaga.*

**3** Seadme väljalülitamiseks vajutage seadme sisse/välja lülitamise nupule.

## Imemisvõimsuse reguleerimine

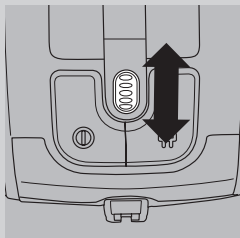

- 1** Tolmuimemise ajal saab imemisvõimsust reguleerida seadme peal oleva valikukettaga.
  - Kasutage maksimaalset imemisvõimsust väga määratud vaipade ja kõvade põrandapindade puhastamiseks.
  - Vaipade puhastamiseks kasutage mõõdukat imemisvõimsust.
  - Kardinate, lauakatete jms puhastamiseks kasutage minimaalset imemisvõimsust.

## Kasutamise ajal pausi tegemine



- 1** Kui soovite kasutamise ajal korraks pausi teha, vajutage seadme väljalülitamiseks tolmuimeja peal asuvat sisse/välja nuppu.
- 2** Toru hoiustamiseks mugavasse asendisse sisestage otsiku äärrik toru parkimisilusse.
- 3** Teleskoopitoru kindla hoiustamise tagamiseks reguleerige toru pikkus lühimaks.
- 4** Tolmuimemise jätkamiseks vajutage lihtsalt tolmuimeja peal asuvat sisse/välja nuppu, et seade jälle sisse lülitada.

## Hoiustamine

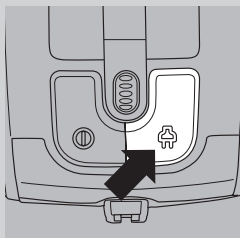

- 1** Lülitage seade välja ja võtke toitepistik seinakontaktist välja.
- 2** Vajutage juhtme tagasikerimise nupule toitejuhtme tagasikerimiseks.

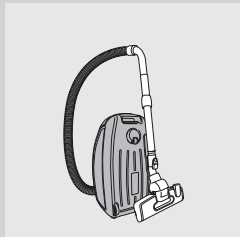

- 3** Seadke tolmuimeja püstiasendisse. Otsiku kinnitamiseks seadme külge, lükake otsiku äärrik hoiustamisilusse.
  - Teleskoopitoru kindla hoiustamise tagamiseks reguleerige toru pikkus lühimaks.

*Näpunäide: Soovitame teil kerida vooliku toru ümber, et tagada kindel hoiustamine ja säästa seadme hoiustamisel isegi rohkem ruumi.*

## Tolmukoti asendamine/tühjendamine

*Näpunäide: Soovitame mootori kaitsefiltrit puhastada iga kord, kui asendate või tühjendate tolmukoti (vt ptk „Filtrite puhastamine ja hooldamine“).*

taaskasutatava tolmukoti tühjendamiseks või vahetatava tolmukoti asendamiseks võtke seade alati elektrivõrgust välja.

## Enne tolumukoti asendamist/tühjendamist

Mõnel juhul näitab tolumukoti täitumise näidik täis tolumukotti isegi siis, kui see pole nii. See võib juhtuda, kui tolumukoti poorid ummistuvad (nt kui olete kasutanud tolmuimejat tuha, peenikese liiva, lubja, tsemenditolmu ja sarnaste ainete kõrvaldamiseks) või kui midagi tõkestab otsikut, toru ja/või voolikut. Kui tolumukoti poorid on ummistunud, siis peate ühekordse tolumukoti asendama või tühjendama taaskasutatava tolumukoti, olgugi, et see pole veel täis. Kui tolumukott pole ummistunud ega veel täis, siis tõkestab midagi otsikut, toru ja/või voolikut. Sellisel juhul ärge asendage tolumukotti, vaid eemaldage ummistus.

## Vahetatava tolumukoti asendamine

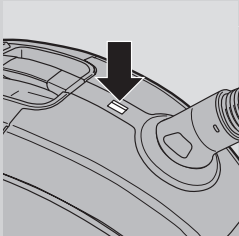

- Vahetage tolumukott kohe, kui tolumukoti täitumisnäidik muutub püsivalt punaseks, st isegi siis, kui otsik ei ole vastu põrandat.

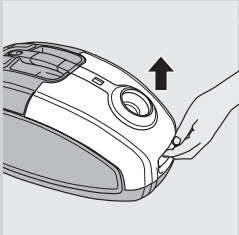

- 1** Tõmmake kate avamiseks ülespoole.

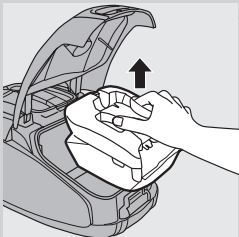

- 2** Tõstke tolumukotihoidik tolmuimejast välja.  
tolmukotti seadmest välja tõstes hoidke seda püstises asendis.

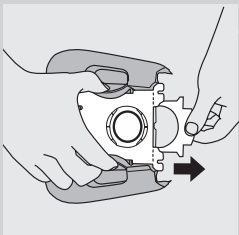

- 3** Täis tolumukoti hoidikust välja võtmiseks tõmmake seda papist äärest.  
D Seda tehes sulgub tolumukott automaatselt.

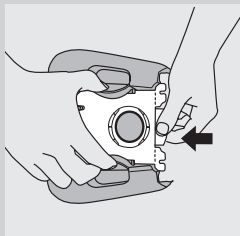

- 4** Libistage uue tolmutoti papist esiosa hoidiku kahe soone sisse nii kaugele kui võimalik.

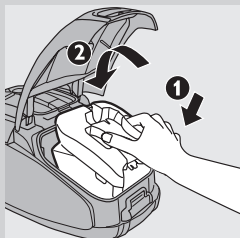

- 5** Esmalt sisestage tolmuimejasse tolmutoti hoidiku esiosa (1) ja seejärel vajutage tolmuimejasse (2).

*Märkus: kui mingit tolmutotti sisse ei panda, siis katet sulgeda ei saa.*

- 6** Katte sulgemiseks lükake seda allapoole.

### Korduvkasutatava tolmutoti tühjendamine (ainult mõnede riikide kompleksis)

Mõnda riiki tarnitakse seda tolmuimejat taaskasutatava tolmutotiga, mida saate korduvalt kasutada ning tühjendada. Seda tolmutotti saate vahetatavate tolmutottide asemel kasutada.

Tolmutoti eemaldamiseks ja tühjendamiseks järgige lihtsalt pkt „Vahetatava tolmutoti asendamine“ toodud juhtnõore.

Taaskasutatava tolmutoti tühjendamiseks:

- 1** Eemaldage klamber, lükates seda külje suunas.
- 2** Raputage tolmutoti sisu prügikasti.
- 3** Tolmutoti sulgemiseks libistage klamber tagasi tolmutoti põhja külge.

### Filtrite puhastamine ja hooldamine

võtke seade alati enne filtrite puhastamist või asendamist elektrivõrgust välja.

#### Mootorit kaitsev püsifilter

Puhastage mootorit kaitsvat püsifiltrit iga kord, kui te tühjendate taaskasutatavat tolmutotti või asendate vahetatava tolmutoti.

- 1** Eemaldage tolmutotihoidik koos tolmutotiga.

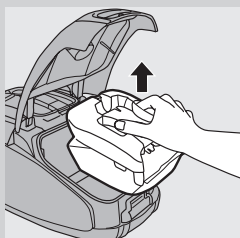



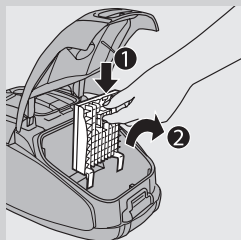

**2** Vabastamiseks vajutage mootori kaitsefiltri hoidiku peal olevat sakki alla (1). Tõsteke filtrihooidik tolmutoti kambriest välja (2).

**3** Puhastamiseks raputage filtrit prügikasti kohal.

**4** Pange puhas filter filtrihooidikusse tagasi.

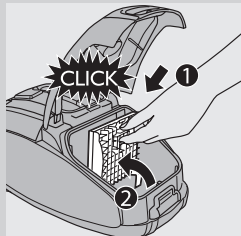

**5** Kinnitage filtrihooidiku kaks sakki põhjalasuva soone taha, nii et filter jääks korralikult ülespoole (1). Seejärel vajutage filtrihooidik klõpsatusega oma pesasse (2).

**6** Paigutage tolmutoti hooidik koos tolmutotiga seadmesse tagasi ja sulgege kate.

### HEPA 13 pestav filter

HEPA 13 pestav filter on võimeline eemaldama 99,95% väljuvas õhus olevatest alla 0,0003 mm suurusega osakestest. Neis on mitte ainult tavaline kodus leiduv tolm, vaid ka kahjulikud mikrokoopilised parasiidid nagu tolmulestad ja nende väljajäätised, mis on hingamisteede allergia tuntud põhjustajad.

*Märkus: tolmu optimaalse kinnipüüdmise ja tolmuimeja jõudluse tagamiseks asendage HEPA filter alati originaalse ja õiget tüüpi Philipsi filtriga (vt ptk „Tarvikute tellimine”).*

Puhastage pestavat HEPA 13 filtrit iga 6 kuu tagant. Pestavat HEPA 13 filtrit tohite maksimaalselt 4 korda puhastada. Vahetage filter pärast 4-ndat puhastamist ära.

*Märkus: ärge puhastage HEPA 13 filtrit pesumasinas, vaid järgige allkirjeldatud toimingut.*

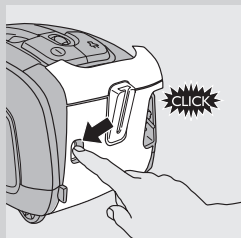

**1** Filtrikatte avamiseks vajutage katte avamise nuppu.

**2** Eemaldage filtrikate.

**3** Võtke pestav HEPA 13 filter välja.

**4** Loputage HEPA 13 filtri kurrulist poolt kuuma aeglaseltvoolava kraaniveega.

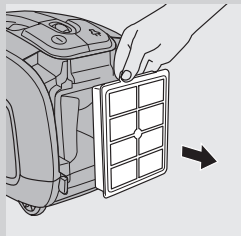

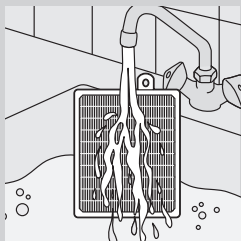

- Hoidke filtrit sellisel viisil, et kurruline pool oleks ülеспool ja vesi voolaks paralleelselt kurdudega. Hoidke filtrit nurga all, nii et vesi peseks kurdudes oleva mustuse ära.

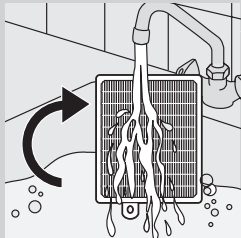

- Keerake filtrit 180° ja laske vett mööda kurdusid teises suunas voolata.
- Jätkake seda toimingut, kuni filter on puhas.

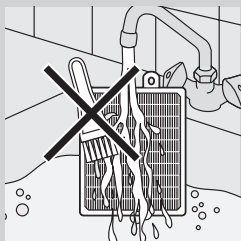

ärge pestavat filtrit kunagi harjaga puhastage.

*Märkus: puhastamine ei taasta filtri originaalset värvust, kuid taastab selle filtreerimisjõudluse.*

- 5** Raputage vesi hoolikalt filtri pinnalt maha. Enne kui filtri tolmuimejasse tagasi panete, laske sellel vähemalt 2 tundi kuivada, nii et see oleks täiesti kuiv.

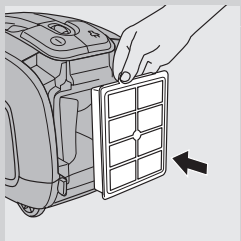

- 6** Pange kuiv filter seadmesse tagasi.

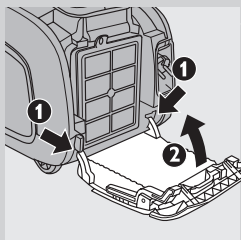

- 7** Kinnitage filtrikatte kaks sakki tolmuimeja põhjalasuva äärisse taha (1). Seejärel vajutage filtrikatet seadme poole (2).

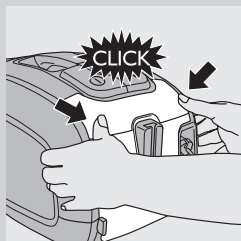

## 8 Vajutage filtrikate lukustamiseks klõpsatusega oma kohale.

*Märkus: Veenduge, et filter on korralikult suletud.*

### Tarvikute tellimine

Tolmukottide, filtrite või selle seadme teiste tarvikute ostmiseks külastage palun Philipsi veebisaiti [www.philips.com](http://www.philips.com), leidke teavet garantiilehelt või pöörduge oma riigi Philipsi klienditeeninduskeskusesse.

### Tolmukottide tellimine

- Philipsi Classic sünteetilisi s-bag™ tolmukotte saate tellida tüübinumbriga FC8021.
- Philipsi suure filtreerimisvõimega sünteetilisi Clinic s-bag™ tolmukotte saate tellida tüübinumbriga FC8022.
- Philipsi Classic sünteetilisi s-bag™ tolmukotte saate tellida tüübinumbriga FC8023.
- Taaskasutatavaid tolmukotte saate tellida (ainult teatud riikide jaoks) koodiga 4322 004 93370.

*Märkus: S-bagide kohta leiate täiendavat teavet saidilt [www.s-bag.com](http://www.s-bag.com).*

### Filtrite tellimine

- HEPA 13 pestavad filtrid on saadaval koodiga 4322 004 93350.

### Keskkond



- Tööea lõppedes ei tohi seadet tavalise olmeprügi hulka visata. Seade tuleb ümbertöötlemiseks ametlikku kogumispunkti viia. See on vajalik keskkonna säästmiseks.

### Garantii ja hooldus

Kui vajate hooldust, teavet või teil on probleem, külastage Philipsi veebisaiti [www.philips.com](http://www.philips.com) või pöörduge oma riigi Philipsi klienditeeninduskeskusesse (telefoninumbri leiate garantiilehelt). Kui teie riigis ei ole klienditeeninduskeskust, pöörduge Philipsi kohaliku müügiesindaja poole.

### Veaotsing

Käesolev peatükk esitab kokkuvõtte seadmel esinevatest enamlevinud probleemidest. Kui teil ei õnnestu probleemi alloleva teabe abil lahendada, võtke ühendust oma riigi klienditeeninduskeskusega.



### 1 Imemisvõimsus ei ole küllaldane.

- A Imemisvõimsus on seatud liiga madalale seadele.  
- Seadistage imemisvõimsus kõrgema taseme seadele.
- B Otsik, toru või voolik on ummistunud.  
- Ummistuse kõrvaldamiseks võtke ummistunud osa lahti ja ühendage siis (nii kaugele kui võimalik) vastupidises suunas uuesti külge. Lülitage tolmuimeja sisse, et ummistunud osa puhutaks vastupidises suunas puhuva jõulise õhuvooluga läbi.
- C Tolmukott on võib-olla täis.  
- Tühjendage taaskasutatav tolmukott (ainult teatud mudelid) või asendage tolmukott.
- D Filtrid on võib-olla määrdunud.  
- Puhastage või asendage filtrid.

### 2 Tolmuimeja kasutamisel tunnen ma vahel elektrilööki.

- A Tolmuimejasse on kogunenud staatiline elekter. Mida madalam on ruumi niiskusetase, seda rohkem koguneb seadmele staatilist elektrit.  
- Selle ebamugavuse vähendamiseks soovitame teil seadme laengust vabastamiseks puudutada toruga sageli vastu teisi ruumisolevaid metallesemeid (nt laua- või tooljalgu, radiatori jms).
- Selle ebamugavuse vähendamiseks soovitame teil tõsta ruumi niiskusetaset, asetades ruumi veeanumaid. Näiteks, võite radiatori külge riputada veega täidetuid mahuteid või asetada veega täidetud nõusid radiatori peale või selle lähedale.

## Uvod

Čestitamo na kupnji i dobro došli u Philips! Kako biste u potpunosti iskoristili podršku koju nudi tvrtka Philips, registrirajte svoj proizvod na: [www.philips.com/welcome](http://www.philips.com/welcome).

Izuzetno učinkovit motor ovog usisavača stvara manje buke od motora na drugim modelima i pruža odlične radne značajke uz nisku potrošnju energije.

## Opći opis (Sl. 1)

- 1 Gumb za uključivanje/isključivanje
- 2 Kotačić za odabir usisne snage
- 3 Gumb za namotavanje kabela
- 4 Indikator napunjenosti vrećice za prašinu
- 5 Gumbi za otpuštanje crijeva
- 6 Otvor za spajanje crijeva
- 7 Jezičac za otpuštanje poklopca
- 8 Držač filtera za zaštitu motora
- 9 Držač vrećice za prašinu
- 10 Vrećica za prašinu
- 11 Traka koja se može ukloniti (samo neki modeli)
- 12 Vrećica za prašinu koja se može ponovno koristiti (samo određeni modeli)
- 13 Ručka
- 14 Držač dodatnog pribora
- 15 Usisna četka SilentStar
- 16 Sklopka na usisnoj četki za čišćenje tepiha/tvrđih površina
- 17 Nastavak za uske površine
- 18 Mala četka
- 19 Mala usisna četka
- 20 Dvodijelna teleskopska cijev
- 21 HEPA 13 filter koji se može prati
- 22 Poklopac filtera
- 23 Mrežni utikač
- 24 Zaustavni utor
- 25 Gumb za otpuštanje poklopca filtera
- 26 Drška za pohranu
- 27 Kotačić
- 28 Zaustavni utor/utor za odlaganje
- 29 Pločica s oznakom
- 30 Stražnji kotači

## Važno

Prije korištenja aparata pažljivo pročitajte ovaj korisnički priručnik i spremite ga za buduće potrebe.

### Opasnost

- Nikada ne usisavajte vodu ili neku drugu vrstu tekućine. Nikad ne usisavajte zapaljive tvari i pepeo dok se ne ohlade.

### Upozorenje

- Prije ukopčavanja aparata provjerite odgovara li mrežni napon naveden na aparatu naponu lokalne mreže.

- Aparat nemojte koristiti ako su utikač, kabel za napajanje ili sam aparat oštećeni.
- Ako se kabel za napajanje ošteti, mora ga zamijeniti tvrtka Philips, ovlašten Philips servisni centar ili neka druga kvalificirana osoba kako bi se izbjegle potencijalno opasne situacije.
- Ovaj aparat nije namijenjen osobama (uključujući djecu) sa smanjenim fizičkim ili mentalnim sposobnostima niti osobama koje nemaju dovoljno iskustva i znanja, osim ako im je osoba odgovorna za njihovu sigurnost dala dopuštenje ili ih uputila u korištenje aparata.
- Malu djecu potrebno je nadzirati kako se ne bi igrala s aparatom.
- Nemojte usmjeravati crijevo, cijev ili bilo koji drugi pribor u oči ili uši, niti ga stavljati u usta kada su spojeni na uključeni usisavač.

### Oprez

- Kada usisavač koristite za usisavanje pepela, sitnog pijeska, vapna, cementne prašine i sličnih tvari, pore vrećice za prašinu mogu se začepiti. Kao posljedica toga, indikator napunjenosti vrećice za prašinu označava da je vrećica puna. Zamijenite jednokratnu vrećicu za prašinu ili ispraznite vrećicu za višekratnu upotrebu, čak i ako se još nije napunila (pogledajte poglavlje "Zamjena/pražnjenje vrećice za prašinu").
- Aparat nikada nemojte koristiti bez filtera za zaštitu motora. To može oštetiti motor i skratiti vijek trajanja aparata.
- Koristite isključivo Philips s-bag™ sintetičke vrećice za prašinu ili isporučenu vrećicu za višekratnu upotrebu (samo u nekim državama).
- Tijekom usisavanja, naročito u prostorijama u kojima zrak nije dovoljno vlažan, u usisavaču se nakuplja statički elektricitet. Usljed toga, može se dogoditi da osjetite strujni udar kada dodirnete cijev ili druge čelične dijelove usisavača. Ovi udari nisu štetni za vaše zdravlje i ne oštećuju aparat. Kako biste smanjili neugodnost koju uzrokuju, savjetujemo vam da:

- 1 uklanjate elektricitet iz aparata češćim prislanjanjem cijevi uz druge metalne predmete u prostoriji (npr. noge stola ili stolice, radiator itd.);
  - 2 podignete razinu vlage u zraku u prostoriji, tako da u prostoriju stavite posudu s vodom. Npr., možete posude s vodom objesiti ili staviti na radijatore ili blizu njih.
- Razina buke:  $L_c = 72 \text{ dB [A]}$

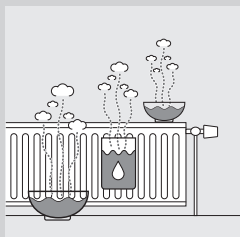

### Elektromagnetska polja (EMF)

Ovaj proizvod tvrtke Philips sukladan je svim standardima koji se tiču elektromagnetskih polja (EMF). Ako aparatom rukujete ispravno i u skladu s ovim uputama, prema dostupnim znanstvenim dokazima on će biti siguran za korištenje.

### Prije prvog korištenja

- 1 Izvadite aparat i dodatni pribor iz kutije.
- 2 Skinite naljepnice, zaštitnu foliju ili plastiku s aparatom.

## Priprema za korištenje

### Pričvršćivanje drške

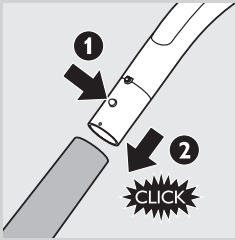

- 1** Kako biste spojili teleskopsku cijev na dršku, pritisnite sigurnosni gumb s oprugom na dršci (1) i umetnite dršku u cijev (2). Postavite sigurnosni gumb s oprugom u otvor na cijevi ("klik").
- 2** Kako biste odvojili cijev od drške, pritisnite gumb s oprugom i izvucite dršku iz cijevi.

### Pričvršćivanje usisne četke i nastavaka



- 1** Kako biste usisnu četku ili nastavak spojili na cijev, pritisnite gumb s oprugom (1) na cijevi i umetnite cijev u usisnu četku (2). Gumb s oprugom namjestite u otvor na usisnoj četki ("klik").

*Napomena: Na isti način možete i spojiti usisnu četku ili nastavke izravno na dršku.*

- 2** Kako biste usisnu četku ili nastavak odvojili od cijevi, pritisnite gumb s oprugom i izvucite usisnu četku iz cijevi.

### Crijevo

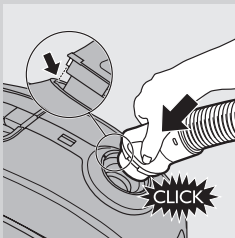

- 1** Crijevo čvrsto gurnite u aparat ("klik") kako biste ga spojili.

*Napomena: Provjerite ulaze li izbočeni dijelovi na crijevu u utore.*

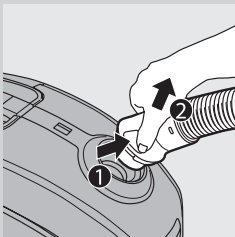

- 2** Kako biste odvojili crijevo, pritisnite gumb (1) i izvucite crijevo iz aparata (2).

## Dvodijelna teleskopska cijev

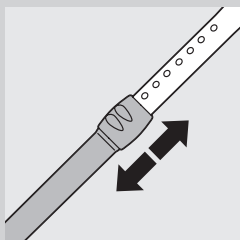

- 1 Pomaknite mehanizam za blokadu cijevi gore ili dolje kako biste prilagodili duljinu cijevi tako da drška bude u ravnini kuka.

## Usisna četka SilentStar

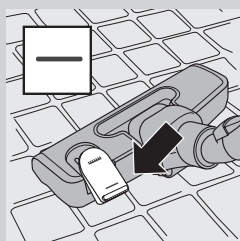

Usisna četka SilentStar je višenamjenska četka za usisavanje tepiha i tvrdih podova koja stvara nisku razinu buke.

- Postavku za tvrde podove koristite za čišćenje tvrdih podova (podovi s pločicama, parketom, laminatom ili linoleumom): stopalom pritisnite sklopku na vrhu usisne četke kako bi četkice izašle iz kućišta.

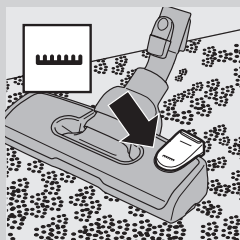

- Postavku za tepih koristite za čišćenje tepiha: ponovo pritisnite sklopku kako bi se četkice vratile u kućište usisne četke.

## Dodatni pribor

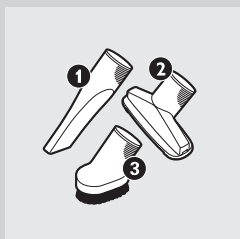

- Nastavak za uske površine (1), malu usisnu četku (2) ili malu četku (3) možete spojiti izravno na dršku ili cijev.



## Držač dodatnog pribora

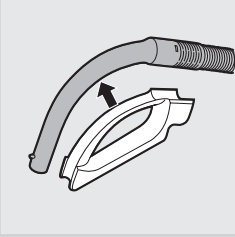

**1** Držač dodatnog pribora čvrsto gurnite na rukohvat.

**2** Nastavke možete spremite u držač dodatnog pribora tako da ih gurnete u njega. Prilikom odvajanja izvucite ih iz držača.

U držaču dodatnog pribora istovremeno mogu biti dva nastavka.

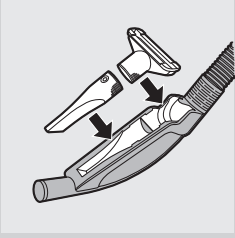

- Nastavak za uske površine i mala usisna četka.

*Napomena: Mala usisna četka mora se staviti u držač dodatnog pribora kako je prikazano na slici.*

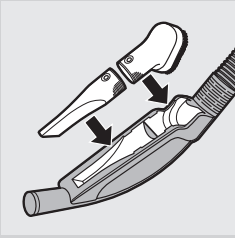

- Nastavak za uske površine i mala okrugla usisna četka.

## Korištenje aparata

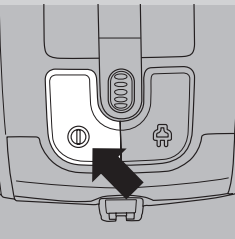

**1** Izvucite kabel iz aparata i priključite utikač u zidnu utičnicu.

**2** Kako biste uključili aparat, pritisnite gumb za uključivanje/isključivanje na gornjem dijelu aparata.

*Savjet: Kako biste izbjegli savijanje leđa, nogom pritisnite gumb za uključivanje/isključivanje.*

**3** Kako biste isključili aparat, pritisnite gumb za uključivanje/isključivanje na gornjem dijelu aparata.

## Podošavanje usisne snage

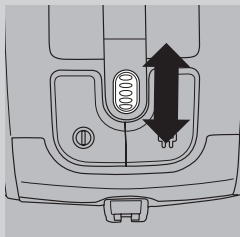

- 1 Tijekom usisavanja možete podesiti usisnu snagu pomoću kotačića za odabir usisne snage na vrhu aparata.
  - Najveću usisnu snagu koristite za čišćenje jako prljavih tepiha i tvrdih podova.
  - Za usisavanje tepiha koristite srednju usisnu snagu.
  - Najmanju usisnu snagu koristite za čišćenje zavjesa, stolnjaka itd.

## Privremeni prekid rada tijekom korištenja



- 1 Ako želite privremeno zaustaviti usisavanje, pritisnite gumb za uključivanje/isključivanje na aparatu kako biste ga isključili
- 2 Umetnite vodilicu na četki u utor za spremanje kako biste spremili cijev u praktičan položaj.
- 3 Kako biste osigurali stabilan položaj teleskopske cijevi, podesite je na najmanju duljinu.
- 4 Kako biste nastavili usisavati, samo pritisnite gumb za uključivanje/isključivanje na aparatu kako biste ga uključili.

## Spremanje

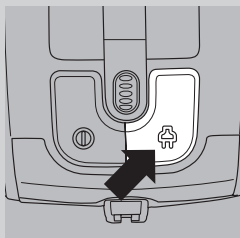

- 1 Aparat isključite i izvadite utikač iz zidne utičnice.
- 2 Pritisnite gumb za namotavanje kabela.

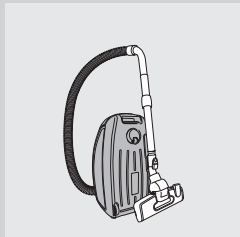

- 3 Aparat stavite u uspravan položaj. Kako biste usisnu četku pričvrstili na aparat, vodilicu na njoj umetnite u zaustavni utor.
  - Kako biste osigurali stabilan položaj teleskopske cijevi, podesite je na najmanju duljinu.

*Savjet: Preporučujemo vam da crijevo omotate oko cijevi radi stabilnosti i još veće uštede prostora prilikom spremanja aparata.*

## Zamjena/praznjenje vrećice za prašinu

*Savjet: Savjetujemo vam da filter za zaštitu motora očistite prilikom svake zamjene ili pražnjenja vrećice za prašinu (pogledajte poglavlje "Čišćenje i održavanje filtera").*

Aparat obavezno isključite iz napajanja prije zamjene jednokratne vrećice ili pražnjenja vrećice za višekratnu upotrebu.

### **Prije zamjene/pražnjenja vrećice za prašinu**

U nekim slučajevima, indikator napunjenosti vrećice za prašinu može naznačivati da je vrećica puna kada ona to zapravo nije. To se može dogoditi ako se pore vrećice za prašinu začepi (npr. ako ste usisavali pepeo, sitni pijesak, vapno, cementnu prašinu i slične tvari) ili ako nešto blokira usisnu četku, cijev i/ili crijevo. Ako su pore vrećice za prašinu začepljene, morate zamijeniti jednokratnu vrećicu ili isprazniti višekratnu vrećicu, čak i ako se još nije napunila. Ako vrećica nije začepljena niti puna, nešto blokira usisnu četku, cijev i/ili crijevo. U tom slučaju nemojte mijenjati vrećicu za prašinu nego uklonite smetnju.

### **Zamjena jednokratne vrećice za prašinu**

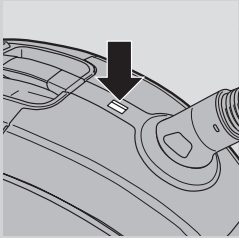

- Vrećicu zamijenite odmah nakon što indikator napunjenosti trajno promijeni boju, čak i ako četka nije položena na pod.

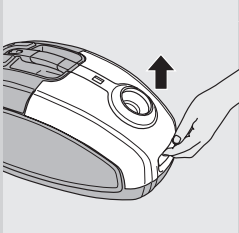

- 1** Povucite poklopac prema gore kako biste ga otvorili.

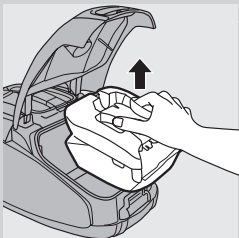

- 2** Izvadite držač vrećice iz usisavača.

Pazite da vrećicu držite uspravno dok je vadite iz aparata.

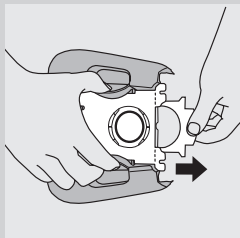

- 3** Povucite kartonski dio kako biste izvadili cijelu vrećicu za prašinu iz držača.
- ▷ Kada to napravite, vrećica će se automatski zatvoriti.

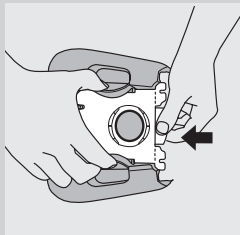

- 4** Kartonski prednji dio nove vrećice što više uvucite u dva otora na držaču vrećice.

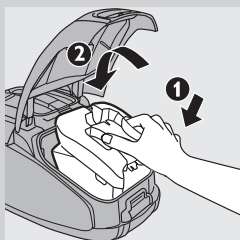

- 5** Najprije prednji dio držača vrećice za prašinu umetnite u usisavač (1), a zatim stražnji dio gurnite u usisavač (2).

*Napomena: Ako vrećica nije umetnuta, poklopac se ne može zatvoriti.*

- 6** Gurnite poklopac prema dolje kako biste ga zatvorili.

### Pražnjenje vrećice za višekratnu upotrebu (samo u nekim državama)

U nekim državama usisavač se isporučuje i s vrećicom za višekratnu upotrebu koja se može iznova koristiti i prazniti. Vrećicu za višekratnu upotrebu možete koristiti umjesto jednokratnih vrećica.

Za vađenje i umetanje vrećice za višekratnu upotrebu samo slijedite upute u odjeljku "Zamjena vrećice za višekratnu upotrebu".

Pražnjenje vrećice za višekratnu upotrebu:

- 1** Hvataljku vrećice za prašinu gurnite sa strane.
- 2** Istresite sadržaj vrećice u kantu za otpatke.
- 3** Kako biste zatvorili vrećicu za prašinu, gurnite hvataljku natrag na donji rub vrećice.

### Čišćenje i održavanje filtera

Aparat obavezno isključite iz napajanja prije čišćenja ili zamjene filtera.

#### Trajni filter za zaštitu motora

Trajni filter za zaštitu motora očistite nakon svakog pražnjenja vrećice za prašinu za višekratnu upotrebu ili zamjene jednokratne vrećice za prašinu.

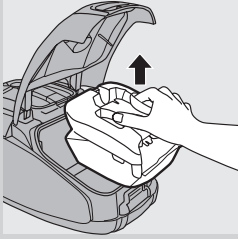

**1** Izvadite držač vrećice zajedno s vrećicom.

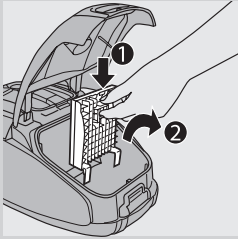

**2** Pritisnite jezičac na vrhu držača filtera za zaštitu motora kako biste ga otpustili (1). Izvucite držač filtera iz odjeljka za vrećicu za prašinu (2).

**3** Filter istresite iznad kante za otpatke kako biste ga očistili.

**4** Vratite čisti filter u držač filtera.

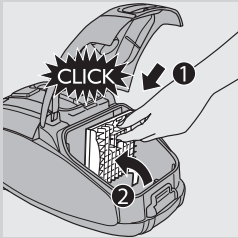

**5** Dva jezičca držača filtera postavite iza izbočine na donjoj strani i pazite da gornja strana sjedne na mjesto (1). Zatim pritisnite držač filtera na mjesto ("klik") (2).

**6** Držač vrećice za prašinu s vrećicom vratite u aparat i zatvorite poklopac.

### HEPA 13 filter koji se može prati

Filter HEPA 13 koji se može prati može ukloniti 99,95% svih čestica do veličine 0,0003 mm iz ispusnog zraka. To ne uključuje samo normalnu kućnu prašinu, nego i štetnu mikroskopsku poput grinja i njihovog izmeta koji su poznati uzročnici alergija dišnih organa.

*Napomena: Kako bi se zajamčilo optimalno zadržavanje prašine i optimalan rad usisavača, HEPA filter obavezno zamijenite odgovarajućim modelom originalnog filtera tvrtke Philips (pogledajte poglavlje "Naručivanje dodatnog pribora").*

Filter HEPA 13 koji se može prati čistite svakih 6 mjeseci. Filter HEPA 13 možete prati najviše 4 puta. Nakon 4 čišćenja filter zamijenite.

*Napomena: Filter HEPA 13 nemojte prati u perlici nego slijedite upute u nastavku.*

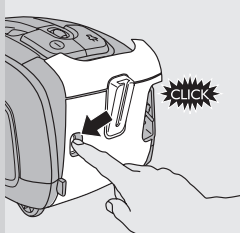

**1** Pritisnite gumb za otpuštanje poklopca filtera kako biste otvorili poklopac filtera.

**2** Skinite poklopac filtera.

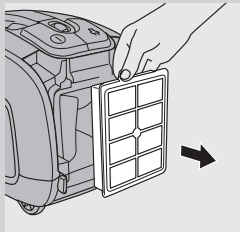

**3** Izvadite filter HEPA 13 koji se može prati.

**4** Rebrastu stranu filtera HEPA 13 isperite pod slabim mlazom vruće vode.

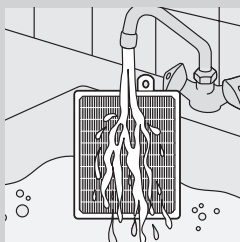

- Filter držite tako da rebrasta strana bude okrenuta prema gore, a voda teče usporo s rebrima. Filter držite pod kutom tako da voda ispere prljavštinu unutar rebara.

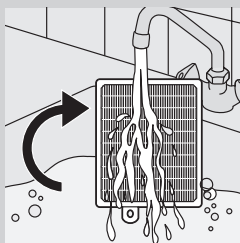

- Filter okrenite 180° i pustite vodu da teče uzduž rebara u suprotnom smjeru.  
- Ponavljajte ovaj postupak dok ne očistite filter.

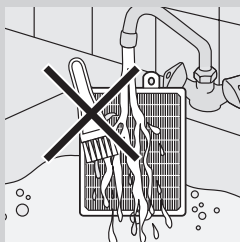

Filter koji se može prati nikada nemojte čistiti četkom.

*Napomena: Čišćenjem se neće vratiti originalna boja filtera, ali će se vratiti moć filtriranja.*

**5** Pažljivo otresite vodu s površine filtera. Ostavite filter da se potpuno osuši - najmanje 2 sata prije no što ga vratite u usisavač.

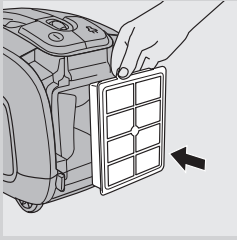

**6** Suhi filter vratite u aparat.

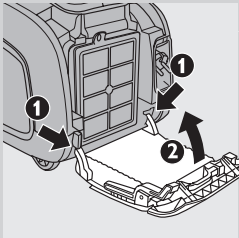

**7** Dva jezička poklopca filtera postavite iza izbočine na donjem dijelu usisavača (1). Zatim poklopac filtera gurnite prema aparatu (2).

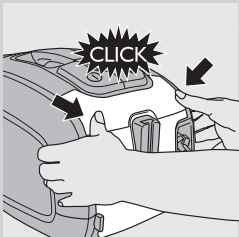

**8** Gurnite poklopac filtera na odgovarajuće mjesto kako bi se fiksirao ("klik").

*Napomena: Provjerite je li filter pravilno zatvoren.*

### Naručivanje dodatnog pribora

Kako biste kupili vrećice za prašinu, filtere ili drugu dodatnu opremu za ovaj aparat, posjetite [www.philips.com](http://www.philips.com), pogledajte međunarodni jamstveni list ili kontaktirajte centar za potrošače tvrtke Philips u svojoj državi.

#### Naručivanje vrećica

- Philips Classic s-bag™ sintetičke vrećice za prašinu dostupne su pod brojem FC8021.
- Philips Clinic s-bag™ sintetičke vrećice odlične filtracije dostupne su pod brojem FC8022.
- Philips Anti-odour s-bag™ sintetičke vrećice za prašinu dostupne su pod brojem FC8023.
- Vrećice za prašinu za višekratnu upotrebu (samo neke države) dostupne su pod kodom 4322 004 93370.

*Napomena: Posjetite [www.s-bag.com](http://www.s-bag.com) kako biste saznali više informacija o s-bag vrećici.*

#### Naručivanje filtera

- Filteri HEPA 13 koji se mogu prati dostupni su pod brojem 4322 004 93350.

## Zaštita okoliša



- Aparat koji se više ne može koristiti nemojte odlagati s uobičajenim otpadom iz kućanstva, nego ga odnesite u predviđeno odlagalište na recikliranje. Time ćete pridonijeti očuvanju okoliša.

## Jamstvo i servis

U slučaju da vam je potreban servis ili informacija ili imate neki problem, posjetite web-stranicu tvrtke Philips, [www.philips.com](http://www.philips.com), ili se obratite centru za potrošače tvrtke Philips u svojoj državi (broj telefona nalazi se u priloženom međunarodnom jamstvu). Ako u vašoj državi ne postoji centar za potrošače, obratite se lokalnom prodavaču proizvoda tvrtke Philips.

## Rješavanje problema

U ovom poglavlju opisani su najčešći problemi s kojima biste se mogli susresti prilikom korištenja aparata. Ako ne možete riješiti problem uz informacije u nastavku, obratite se centru za korisničku podršku u svojoj državi.

### 1 Usisna snaga nije dovoljna.

- A Možda je snaga usisavanja podešena na nisku postavku.
  - Postavite snagu usisavanja na višu postavku.
- B Možda je usisna četka, cijev ili crijevo začepljeno.
  - Kako biste uklonili smetnju, odvojite začepljeni dio i spojite ga (što je dalje moguće) obrnuto na usisavač. Uključite usisavač tako da zrak prolazi kroz začepljeni dio u suprotnom smjeru.
- C Možda je vrećica za prašinu puna.
  - Ispraznite vrećicu za višekratnu uporabu (samo neki modeli) ili zamijenite vrećicu za prašinu.
- D Možda su filteri prljavi.
  - Očistite ili zamijenite filtere.

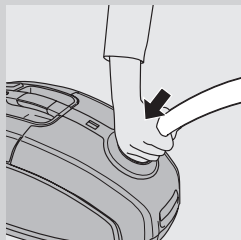

### 2 Prilikom korištenja usisavača ponekad osjetim strujne udare.

- A U vašem se usisavaču nakupio statički elektricitet. Što je razina vlage u zraku u prostoriji niža, to se u aparatu nakuplja više statičkog elektriciteta.
  - Kako biste smanjili tu neugodnost, savjetujemo vam da izvršite strujno pražnjenje aparata, tako da cijev često prislonite uz metalne predmete u prostoriji (npr. noge stola ili stolice, radiator itd.).
  - Kako biste smanjili tu neugodnost, savjetujemo vam da podignete razinu vlage u zraku u prostoriji, tako da u prostoriju stavite posudu s vodom. Npr., možete posude s vodom objesiti ili staviti na radijatore ili blizu njih.



## Bevezetés

Köszönjük, hogy Philips terméket vásárolt! A Philips által biztosított teljes körű támogatáshoz regisztrálja termékét a [www.philips.com/welcome](http://www.philips.com/welcome) oldalon.

A porszívó különlegesen hatékony motorja más típusokhoz képest halkabb működést, és alacsony energiafogyasztás mellett is nagy teljesítményt nyújt.

## Általános leírás (ábra 1)

- 1 Be- és kikapcsológomb
- 2 Szívóteljesítmény-kiválasztó szabályozó gomb
- 3 Kábel-felcsévélő gomb
- 4 Porzsáktelítettség-jelző
- 5 Csőkioldó gomb
- 6 A csőcsatlakozás nyílása
- 7 Fedélkioldó fül
- 8 Motorvédő szűrőtartó
- 9 Porzsáktartó
- 10 Porzsák
- 11 Levehető rész (csak egyes típusoknál)
- 12 Tartós porzsák (a meghatározott típusoknál)
- 13 Fogantyú
- 14 Tartozéktartó
- 15 SilentStar szívófej
- 16 Billenőkapcsoló szőnyeg/kemény padló beállítás
- 17 Réstisztító szívófej
- 18 Kis kefe
- 19 Kis szívófej
- 20 Kétrészes teleszkópos cső
- 21 HEPA 13 mosható szűrő
- 22 A szűrő fedele
- 23 Hálózati csatlakozódugó
- 24 Parkoló állás nyílása
- 25 A szűrő fedelének kioldógombja
- 26 Tárolófogantyú
- 27 Forgókerék
- 28 Rögzítő- és tárolósín
- 29 Típusazonosító tábla
- 30 Hátsó kerekek

## Fontos!

A készülék első használata előtt figyelmesen olvassa el a használati útmutatót és őrizze meg későbbi használatra.

### Vigyázat!

- Víz vagy más folyadék, gyúlékony anyag vagy még ki nem hűlt hamu felszívása tilos!

### Figyelmeztetés

- A készülék csatlakoztatása előtt ellenőrizze, hogy a rajta feltüntetett feszültség egyezik-e a helyi hálózatéval.
- Ne használja a készüléket, ha a hálózati csatlakozódugó, a kábel vagy a készülék sérült.

- Amennyiben a hálózati kábel meghibásodott, a kockázatok elkerülése érdekében Philips szakszervízben ki kell cserélni.
- Nem javasoljuk a készülék használatát csökkent fizikai, érzékelési, szellemi képességgel rendelkezők, tapasztalatlan, nem kellő ismerettel rendelkező személyek (beleértve gyermekeket is) számára. A biztonságukért felelős személy felvilágosítása után, felügyelet mellett használják.
- Vigyázzon, hogy a gyermekek ne játszanak a készülékkel.
- Ne irányítsa a gégecsövet, a szívócsövet vagy más tartozékot a szeméhez vagy a füléhez, és ne tegye a szájába, amikor az a porszívóhoz csatlakozik, és a porszívó be van kapcsolva.

### Figyelem

- Ha a készüléket hamu, finom homok, mész, cementpor és hasonló anyagok felszívására használja, a porzsák pórusai eltömődhetnek. A porzsáktelítettség-jelző ekkor jelez. Típusnak megfelelően cserélje vagy ürítse ki a porzsákot, még akkor is, ha nincs tele (lásd a „Porzsák cseréje/ürítése” című részt).
- Soha ne használja a készüléket motorvédő szűrő nélkül, mert ettől károsodhat a motor, és lerövidül a készülék élettartama.
- Csak Philips s-bag™ szintetikus porzsákokat vagy tartozék újrafelhasználható porzsákokat (csak egyes országokban) használjon.
- Porszívózás közben, különösen alacsony páratartalom mellett, a porszívó elektromosan feltöltődik. Ennek eredményeként a készülék csövének, vagy más fém részeinek érintésekor Ön egy gyenge áramütést érezhet. Ez a csipés sem Önre, sem a készülékre nem jelent veszélyt. A kellemetlenségek elkerülése érdekében azonban azt ajánljuk, hogy:

- 1 érintse hozzá a porszívó csövet a szobában található más fémtárgyakhoz (pl. asztal vagy szék lába, radiátor stb.) a készülék elektrosztatikus töltésének csökkentésére;
  - 2 helyezzen el vizes edényeket a szobában a levegő nedvességtartalmának növelésére. Például, helyezzen vízzel teli tartókat a radiátorra, vagy annak közelébe.
- Zajszint:  $L_c = 72 \text{ dB [A]}$

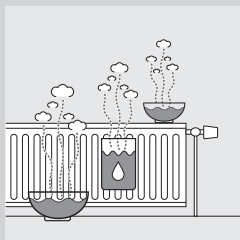

### Elektromágneses mezők (EMF)

Ez a Philips készülék megfelel az elektromágneses mezőkre (EMF) vonatkozó szabványoknak. Amennyiben a használati útmutatóban foglaltaknak megfelelően üzemeltetik, a tudomány mai állása szerint a készülék biztonságos.

### Teendők az első használat előtt

- 1 Vegye ki a készüléket és a tartozékokat a dobozból
- 2 Távolítsa el minden matricát, illetve védőfóliát a készülékről.

## Előkészítés

## A markolat felszerelése

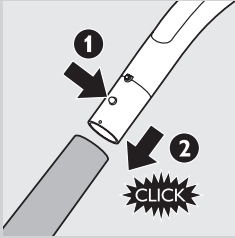

- 1** A teleszkópos csövet rögzítse fogantyúba a fogantyún lévő rugós rögzítógomb megnyomásával (1), majd csúsztassa a csövet a fogantyúba (2). A rugós rögzítógombnak egy kattánással be kell ugrania a cső nyílásába.
- 2** A szétválasztáshoz nyomja meg a rugós zárógombot, és húzza ki a fogantyút a szívócsőből.

## A szívófej és a tartozékok felszerelése



- 1** A szívófej vagy egy tartozék a csőhöz való rögzítéséhez nyomja meg a csővön található rugós zárógombot (1), és illesse a csövet a padlószívófejbe (2), olyan módon, hogy a zárógomb a szívófej nyílásába kattanjon.

*Megjegyzés: Lehetősége van arra is, hogy szívófejet vagy a tartozékokat a markolathoz erősítse hasonló módon.*

- 2** Egy tartozék vagy a szívófej a csőről való leválasztásához nyomja meg a rugós zárógombot és húzza ki a szívófejet a csőből.

## Gégecső

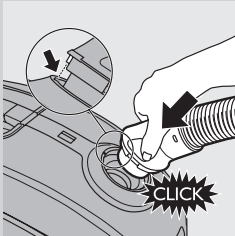

- 1** A gégecsőt erősen, kattánásig tolja be a készülékbe.

*Megjegyzés: Ellenőrizze, hogy a csővön található kiálló rész megfelelően illeszkedik a lyukakba.*

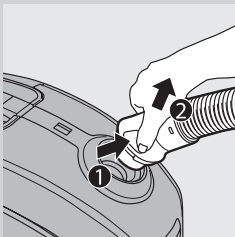

- 2** Eltávolításakor nyomja meg a gombokat, (1) és húzza ki a gégecsövet a készülékből (2).

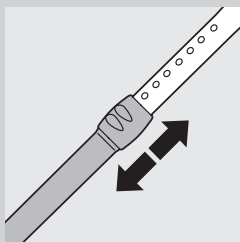
**Kétrészes teleszkópos cső**

- 1 A cső hosszának beállítása érdekében mozgassa a cső zárját fel-le irányba, hogy a markolat csipőmagasságban legyen.

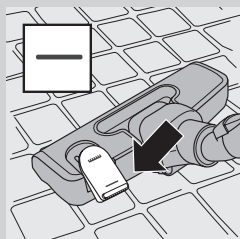
**SilentStar szívófej**

A többfunkciós, alacsony zajkibocsátású Tri-Active szívófej szőnyegek és hidegpadlók tisztítására is alkalmas.

- A keménypadló beállítást kemény (például csempézett, parkettás, laminált és linóleumborítású) padlóhoz használja. Nyomja meg lábával a szívófej tetején lévő billenőkapcsolót, így kitolódik a szalagkefe.

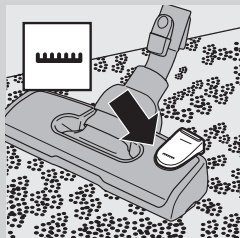

- Szőnyeg tisztításakor a billenőkapcsoló újbóli megnyomásával húzza be a szalagkefét a szívófej házába.

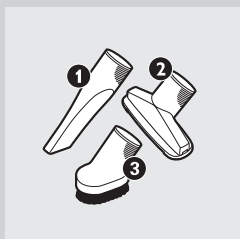
**Tartozékok**

- Csatlakoztassa a réstisztító szívófejet (1), a kis szívófejet (2) vagy a kis kefét (3) közvetlenül a fogantyúhoz vagy a csőhöz.

## Tartozéktartó

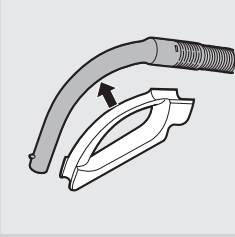

**1** Pattintsa a tartozéktartót a fogantyúra.

**2** A tartozékokat a tartozéktartóban lehet tárolni úgy, hogy belenyomja a tartóba. Kivételhez húzza ki a tartozékot a tartóból.

Egyszerre két tartozékot is tárolhat a tartóban.

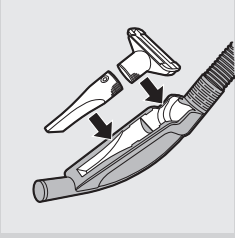

- Réstisztító szívófej és kis szívófej.

*Megjegyzés: A kis szívófejet a képen látható módon kell a tartozéktartóba helyezni.*

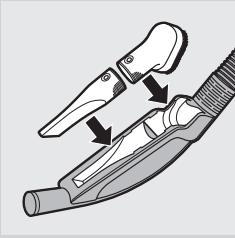

- Réstisztító szívófej és kis kefe.

## A készülék használata

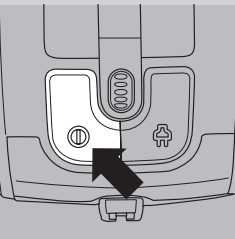

**1** Húzza ki a kábelt a készülékből, és dugja be a hálózati csatlakozódugót a fali konnektorba.

**2** A készülék bekapcsolásához nyomja meg a be/kikapcsoló gombot a készülék tetején.

*Tipp: A be/kikapcsoló gombot nyomja meg a lábával, hogy ne kelljen lehajolnia.*

**3** A készülék kikapcsolásához nyomja meg a be/kikapcsoló gombot a készülék tetején.

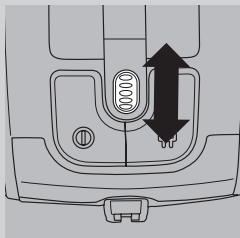
**A szívóteljesítmény beállítása**

- 1** Porszívózás közben a szívóerőt a készülék tetején lévő szabályozó gomb segítségével állíthatja be.
  - A maximális szívóerőt erősen szennyezett szőnyegek és kemény padló tisztítására használja.
  - Szőnyegek tisztításához mérsékelt szívóerőt használjon.
  - A legkisebb szívóerőt függöny, asztalterítő stb. porszívózásához használja.

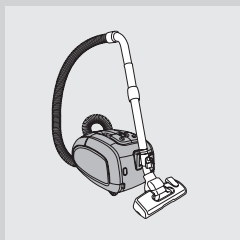
**Szünet használat közben**

- 1** A porszívózás rövid időre történő szüneteltetéséhez nyomja meg a készülék felső részén található be- és kikapcsológombot.
- 2** Illessze a szívófejen lévő rögzítősínt a tárolónyílásba, így a csövet kényelmes helyzetbe teheti.
- 3** A teleszkópos cső biztos tárolásához állítsa a szívócsövet a lehető legrövidebbre.
- 4** A porszívózás folytatásához egyszerűen nyomja ismételten meg a készülék felső részén található be- és kikapcsológombot.

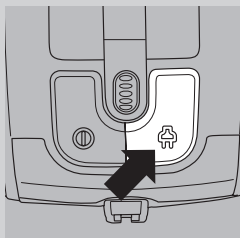
**Tárolás**

- 1** Kapcsolja ki a készüléket, és húzza ki a hálózati csatlakozódugót a fali aljzatból.
- 2** Csévélje fel a hálózati kábelt a kábelcsévélő gomb megnyomásával.

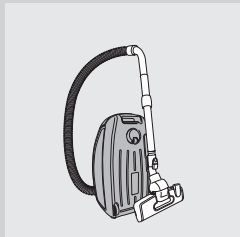

- 3** Állítsa fel a porszívót, és illessze a szívófejet a rögzítősín segítségével a készülék alján lévő tárolónyílásba.
  - A teleszkópos cső biztos tárolásához állítsa a szívócsövet a lehető legrövidebbre.

*Tipp: A biztonságos és helytakarékos tárolás érdekében tekerje a gégecsövet a szívócső köré.*

**Porzsák cseréje/ürítése**

*Tipp: Ha porzsákat ürít vagy cserél, minden esetben tisztítsa meg a motorvédő szűrőt (tekintse meg a „Szűrők tisztítása és karbantartása” című fejezetet).*

Mindig húzza ki a készülék csatlakozódugóját a fali aljzatból, mielőtt kicserélné vagy kiürítené a porzsákat (típusnak megfelelően).

## A porzsák cseréje/kiürítése előtt

Néhány esetben a porzsák megteltét jelző kijelző abban az esetben is jelezhet, ha a porzsák nincsen tele. Ez abban az esetben fordulhat elő, ha a porzsák pórusai eltömődtek (pl. hamu, finom homok, mész, cementpor vagy hasonló anyagok felporszívózását követően), vagy akkor, ha a szívófej, a szívócső vagy a gégecső eltömődött. Amennyiben eltömődtek a porzsák pórusai, cserélje ki, illetve többször használatos porzsák esetében ürítse ki azt, akkor is, ha még nem telt meg. Ha a porzsák nincsen tele, és a pórusai sem tömődtek el, ellenőrizze, hogy a szívófej, a szívócső vagy a gégecső nem tömődött-e el. Ebben az esetben, a porzsák cseréje helyett távolítsa el az akadályt.

## Az eldobható porzsák cseréje

- Cserélje ki a porzsákat amint a porzsákteleltettség jelző színe tartósan megváltozik, amikor a szívófej nincs a padlón.

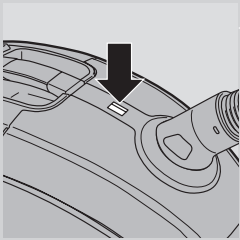

- 1** A nyitáshoz húzza felfelé a burkolatot.

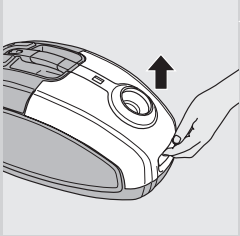

- 2** Emelje ki a porzsáktartót a készülékből.

Ügyeljen, hogy a porzsák a készülékből való kiemeléskor függőlegesen álljon.

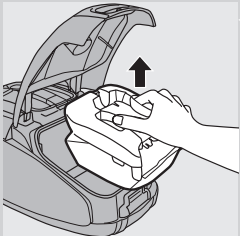

- 3** Húzza a karton nyelvet a porzsák tartóból történő eltávolításához.  
 ▸ Eközben a porzsák automatikusan lezáródik.

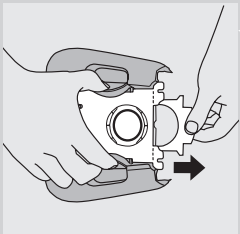

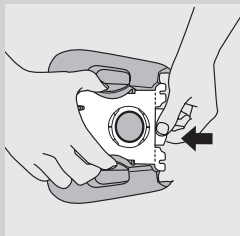

- 4** Tolja be az új porzsák karton előlapját a porzsáktartó két hornyába, amennyire csak lehetséges.

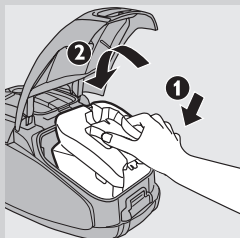

- 5** Először helyezze a porzsáktartót a porszívóba (1), majd nyomja vissza annak hátulsó részét a porszívóba (2).

*Megjegyzés: Ha nem helyezett be porzsákat, a fedél nem zárul be.*

- 6** A fedél lezárásához nyomja le azt.

### **Tartós porzsák üritése (csak egyes országokban)**

Egyes országokban ez a készülék az eldobható porzsák mellett a helyette használható, többször üríthető, tartós porzsákkal együtt kerül forgalomba. Az újrafelhasználható porzsák kivételéhez és behelyezéséhez kövesse „Az eldobható porzsák cseréje” című rész utasításait.

A tartós textil porzsák üritése:

- 1** Csúsztassa oldalra porzsák szorítóját.
- 2** Üritse ki az összegyűjtött port a szemetesbe.
- 3** A porzsák lezárásához: tolja vissza a szorítót a porzsák alsó szélére.

### **A szűrők tisztítása és karbantartása**

A szűrők tisztítása vagy cseréje előtt mindig húzza ki a készülék csatlakozódugóját a fali aljzatból.

#### **Állandó motorvédő szűrő**

A tartós porzsákat ürítésekor, vagy az eldobható porzsákat cseréjekor minden esetben tisztítsa meg a motorvédő szűrőt.

- 1** Vegye ki a porzsáktartót és a porzsákat a készülékből.

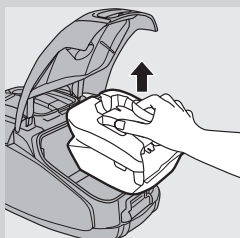



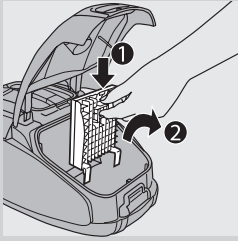

**2** Nyomja meg a motorvédő szűrő tartóján lévő fület a kivételhez (1). Emelje a ki a szűrő tartóját a porzsákrekeszből (2).

**3** Szemetes fölött rázza ki a szűrőt.

**4** Helyezze vissza a tiszta szűrőt a tartójába.

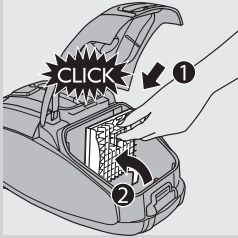

**5** Illesse a szűrőtartó két nyelvét az alsó él mögé úgy, hogy a felső rész tökéletesen a helyén legyen. (1) Majd nyomja a helyére kattanásig (2).

**6** Helyezze vissza a porzsáktartót a porzsákkal együtt a készülékbe.

### HEPA 13 mosható szűrő

A HEPA 13 mosható szűrő 99,95%-os hatékonysággal képes kiszűrni a kiáramló levegő akár 0,0003 mm-es részecskéit is. Ebbe a tartományba nemcsak a háztartási por, hanem a mikroszkopikus élősködők is beletartoznak (pl. a házi poratka és ürüléke, amely a légúti allergiás panaszok ismert okozója).

*Megjegyzés: A porszívó optimális porelnyelő és általános teljesítményének biztosítása érdekében mindig a megfelelő típusú, eredeti Philips-szűrőre cserélje ki a HEPA szűrőt (lásd a „Tartozékok rendelése” című fejezetet).*

Félévente tisztítsa ki a mosható HEPA 13 szűrőt. A mosható HEPA 13 szűrőt négy tisztítás után cserélje ki.

*Megjegyzés: A HEPA 13 szűrő tisztításához kövesse az alábbi utasításokat, és soha ne tisztítsa azt mosógépben.*

**1** Nyomja meg a szűrő fedelének kioldógombját a szűrő fedelének kinyitásához.

**2** Távolítsa el a szűrő fedelét.

**3** Vegye ki a mosható HEPA 13 szűrőt.

**4** Forró, lassan folyó csapvíz alatt öblítse le a HEPA 13 szűrő redőzött felét.

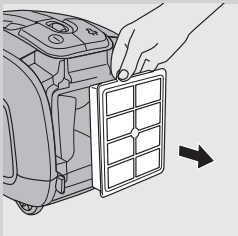
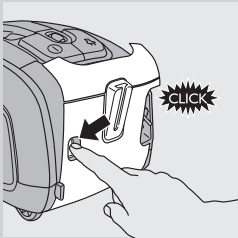

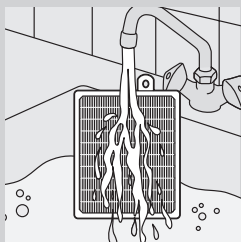

- A szűrőt redőzött felével felfelé tartsa úgy, hogy a víz a redőkkel párhuzamosan folyjon, olyan szögben, hogy kimossa a redők közül a szennyeződést.

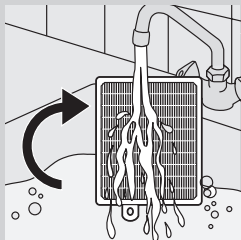

- 180°-kal forgassa el a szűrőt, és engedjen rá vizet az ellenkező irányból is.
- Folytassa, amíg a szűrő teljesen tiszta nem lesz.

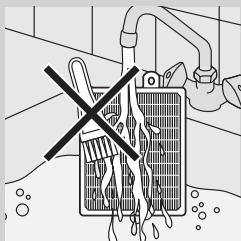

**Soha ne tisztítsa a mosható szűrőt kefével.**

*Megjegyzés: Tisztítás után a szűrő ugyan nem kapja vissza eredeti színét, de szűrőteljesítménye helyreáll.*

- 5** Alaposan rázza le a vizet a szűrő felületéről. Legalább két óráig hagyja teljesen megszáradni, mielőtt visszatenné a porszívóba.

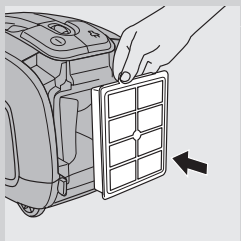

- 6** Tegye vissza a száraz szűrőt a készülékbe.

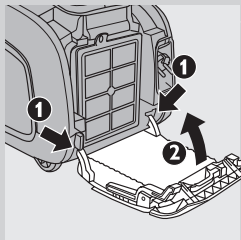

- 7** Illessze a szűrő fedelének két nyelvét a porszívó alsó részén található él mögé (1). Nyomja vissza a szűrő fedelét a készülék felé (2).



## 8 Záráshoz nyomja vissza a szűrő fedelét kattanaságig.

*Megjegyzés: Ellenőrizze, hogy a szűrő megfelelően le van-e zárva.*

### Tartozékok rendelése

Porzsákok, szűrők és a készülék más tartozékai vásárláshoz kérjük keresse fel a [www.philips.com](http://www.philips.com) címet, tekintse meg a világ minden részére kiterjedő garancialevelet, vagy lépjen kapcsolatba az országában található Philips Vevőszolgálat Központtal.

#### Porzsák rendelése

- Philips Classic s-bag™ szintetikus porzsákok FC8021 típuszámon kaphatók.
- Philips Clinic s-bag™ magas szűrőképességű szintetikus porzsákok FC8022 típuszámon kaphatók.
- Philips Anti-Odour s-bag™ szintetikus porzsákok FC8023 típuszámon kaphatók.
- Tartós porzsákok (csak egyes országokban) a 4322 004 93370-es cikkszámom kaphatók.

*Megjegyzés: Kérjük, keresse fel a [www.s-bag.com](http://www.s-bag.com) címet az s-bag porzsákkal kapcsolatos további információkkal kapcsolatban.*

#### Szűrő rendelése

- A HEPA 13 mosható szűrők a 4322 004 93350-as kódszámon kaphatók.

### Környezetvédelem

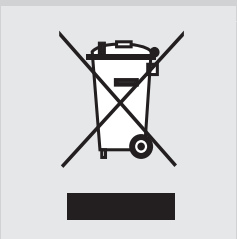

- A feleslegessé vált készüléket szelektív hulladékként kell kezelni. Kérjük, hivatalos újrahasznosító gyűjtőhelyen adja le, így hozzájárul a környezet védelméhez.

### Jótállás és szerviz

Ha javításra vagy információra van szüksége, vagy ha valamilyen probléma merült fel, látogasson el a Philips honlapjára ([www.philips.com](http://www.philips.com)), vagy forduljon az adott ország Philips vevőszolgálatához (a telefonszámot megtalálja a világszerte érvényes garancialevélen). Ha országában nem működik ilyen vevőszolgálat, forduljon a Philips helyi szaküzletéhez.

**Hibaelhárítás**

Ez a fejezet összefoglalja a készülékkel kapcsolatban leggyakrabban felmerülő problémákat. Ha nem sikerül megoldania a problémát az alábbi információk alapján, forduljon a helyi Philips vevőszolgálathoz.

**1 A szívóerő nem elegendő.**

- A A szívóerő lehet hogy alacsony fokozatra van állítva.
- Állítsa a szívóerőt magasabb fokozatra.
- B A szívófej, a szívócső és a gégecső el lehet tömődve
- Az eltömődés eltávolításához szüntesse meg az eltömődött elem csatlakozását és (ha lehet) csatlakoztassa fordított irányban. Kapcsolja be a porszívót és kényszerítse át a levegőt az eltömődött részen ellenkező irányban.
- C A porzsák esetleg tele van.
- Ürítse ki a tartós porzsákat (csak bizonyos típusoknál) vagy cserélje ki a porzsákat.
- D Lehet, hogy a szűrők koszosak.
- Tisztítsa meg vagy cserélje ki a szűrőket.

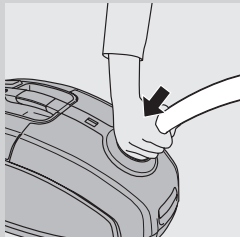
**2 A porszívó használatakor néha kisebb áramütéseket érzek.**

- A Az Ön porszívója elektrosztatikus kisüléseket produkál. Minél alacsonyabb a szoba nedvességtartalma, annál inkább előfordulhat elektrosztatikus kisülés.
- A kellemetlenségek csökkentése érdekében, a készülék elektrosztatikus töltésének csökkentésére érintse porszívó csövét a szobában található más fémtárgyakhoz (pl. asztal vagy szék lába, radiátor stb.);
  - Illetve a kellemetlenségek további csökkentése érdekében helyezzen el párologtatót a szobában a levegő nedvességtartalmának növelésére. Például, helyezzen vízzel teli tartókat a radiátorra, vagy a radiátor közelébe.

## Кіріспе

Өнімді сатып алуыңызбен құттықтаймыз және Philips компаниясына қош келдіңіз! Philips компаниясы ұсынатын қолдауды толық пайдалану үшін, өнімді «[www.philips.com/welcome](http://www.philips.com/welcome)» веб-бетінде тіркеңіз. Басқа түрлермен салыстырғанда, осы шаңсорғыштың моторы аз шу шығарады, сондай-ақ аз қуат жұмсап, жоғары дәрежеде жұмыс істейді.

## Жалпы сипаттама (Сурет 1)

- 1 Қосу/өшіру түймесі
- 2 Сору қуатын таңдау дөңгелегі
- 3 Қуат сымын жинау түймесі
- 4 Шаң дорбасы толды дегенді білдіретін көрсеткіш
- 5 Шлангіні босату түймелері
- 6 Шланг қосу тесігі
- 7 Қақпақты босату ілмегі
- 8 Электрқозғалтқыш қорғаныш сүзгісін ұстағыш
- 9 Шаң дорбасын ұстағыш
- 10 Шаң дорбасы
- 11 Алынбалы таспа (тек ерекше түрлерде)
- 12 Қайта қолдануға болатын шаң дорбалары (тек ерекше түрлері ғана)
- 13 Ұстағыш
- 14 Қосымша бөлшек ретінде берілген қыстырғыш
- 15 SilentStar саптамасы
- 16 Кілем / қатты еден параметрлерін ауыстыратын педаль
- 17 Жарықшақты аспап кішкене қондырғы
- 18 Кішкене щетка
- 19 Шағын саптама
- 20 2 бөлшекті телескопиялық түтік
- 21 HEPA 13 жууға болатын фильтр
- 22 Сүзгі қақпағы
- 23 Тоқ шанышқысы
- 24 Уақытша қоюға арналған орын
- 25 Сүзгі қақпағын босату түймесі
- 26 Сақтап қоятын сап
- 27 Бұру дөңгелегі
- 28 Уақытша қою/сақтап қою қалың жиегі
- 29 Ерекше табан
- 30 Артқы дөңгелектер

## Маңызды

Құрылғыны қолданбас бұрын осы пайдаланушы нұсқаулығын мұқият оқып шығыңыз да, оны анықтамалық құрал ретінде сақтап қойыңыз.

### Қауіпті

- Суды немесе басқа сұйықтықты сорғызуға болмайды. Жеңіл жанатын заттарды сорғызуға болмайды, ал күлді суығаннан кейін сорғызу керек.

### Ескерту

- Құралды қосар алдында, құралда көрсетілген кернеудің жергілікті ток көзінің кернеуіне сәйкес келетіндігін тексеріп алыңыз.

- Егер құрылғының ашасы, сымы немесе құрылғының өзге бөлшегіне зақым тиген болса, құрылғымен қолданбаңыз.
- Ток сымы зақымдалған болса, қауіпті жағдай туғызбас үшін, оны тек Philips қызмет орталығында, Philips ұсынған қызмет орталығында немесе тиісті білімі бар мамандар алмастыру керек.
- Қауіпсіздігіне жауапты адамның қадағалауынсыз немесе құралды пайдалану нұсқауларынсыз, мүмкіндігі мен ойлау қабілеті шектеулі, сондай-ақ білімі мен тәжірибесі аз адамдардың (балалар да кіреді) бұл құралды қолдануына болмайды.
- Балалардың құралмен ойнамауын қадағалаңыз.
- Шаңсорғыш қосылып тұрғанда, шлангты, түтіккі немесе басқа қосымша құралдарды көзге немесе құлаққа апаруға және ауызға салуға болмайды.

### Абайлаңыз

- Сіз шаң сорғышты күлді, ұсақ құмды, әкті, цемент шаңын және осы тәріздес заттарды сору үшін қолданған кезде, шаңмен шаң дорба тесікшелері бітіп қалады. Осының нәтижесінде, шаң дорбасы толып кетті деген көрсеткіш шаң дорбасы толды деп ескертеді. Бір рет ғана қолданылатын шаң дорбасын алмастырыңыз, ал қайта қолданылатын шаң дорбасын босатыңыз, тіпті ол әлі де болса толы емес болса да («Шаң дорбасын алмастыру/босату» тармағын қараңыз).
- Моторды қорғайтын сүзгіні орнатпастан, құралды қолдануға болмайды. Моторға зақым келуі, сондай-ақ құралдың қызмет мерзімі қысқаруы мүмкін.
- Тек берілген Philips s-bag™ синтетикалық шаң дорбаларын немесе қайта қолданылатын шаң дорбаларын қолданыңыз (кейбір елдерде ғана бар).
- Шаң сору кезінде, әсіресе ауа ылғалдығы төмен бөлмеде, шаңсорғыш статикалық тоқты құрады. Осының нәтижесінде түтіккі немесе шаңсорғыштың басқа темір жерінен ұстасаңыз ток соғуы мүмкін. Бұндай токтың соғуы сізге зиян емес және құралға нұқсан келтірмейді. Бұл қолайсыздықты жою үшін ұсынарымыз:

- 1 түтіккі бөлмедегі басқа темір заттарға жиі тигізіп, зарядсыздандыру (мысалы, үстелдің, орындықтың аяқтарына, радиаторға т.б.);
  - 2 бөлмеге су қойып, ауа ылғалдылығын арттыру. Мысалы, радиатордан алынған суды ыдыстарға құйып, бөлмеге қоюға немесе тостағандарға су құйып, радиатордың үстіне немесе жанына қоюға болады.
- Шу деңгейі:  $L_c = 72 \text{ dB [A]}$

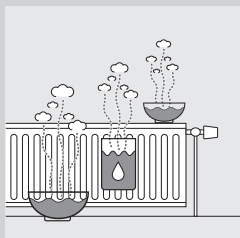

### Электромагниттік өрістер (ЭМӨ)

Осы Philips құралы электромагниттік өрістерге (ЭМӨ) қатысты барлық стандарттарға сай келеді. Дұрыс әрі осы пайдаланушы нұсқаулығына сәйкес қолданылса, қазіргі кездегі белгілі ғылыми дәлелдерге негізделген отырып, құрал қолдануға қауіпсіз деуге болады.

## Бірінші қолданудан бұрын

- 1 Құрылғы мен оның керек-жарақтарын қораптан шығарып алыңыз.
- 2 Кез келген стикерлер, қорғауыш фольганы немесе пластикті құрылғыдан алып тастаңыз.

## Қолдануға дайындық

### Қолсапты жалғау

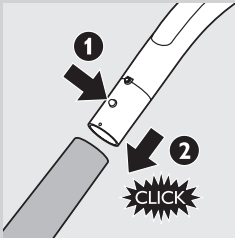

- 1 Телескопиялық түтікті шлангінің сабына жалғау үшін саптағы (1) серіппелі бекіту түймесін басып, сапты түтікке (2) жалғаңыз. Серіппелі бекіту түймесін түтіктегі тесікке туралап енгізіңіз («сырт» еткен дыбыс естіледі).
- 2 Түтікті шлангінің сабынан ажырату үшін, серіппелі құлпы түймесін басып, сапты түтіктен суырып тартып алыңыз.

### Саптаманы және керек-жарақтарды орнату



- 1 Саптаманы немесе керек-жарақты түтікке орнату үшін түтіктегі серіппелі бекіту түймесін (1) басып, түтікті еден саптамасына (2) енгізіңіз. Серіппелі бекіту түймесін саптамадағы тесікке келтіріңіз («сырт» еткен дыбыс естіледі).

*Ескертпе: Осындай жолмен саптама мен керек-жарақтарды да қолсапқа тікелей орнатуға болады.*

- 2 Саптаманы немесе керек-жарақтарды түтіктен шешу үшін серіппелі бекіту түймесін басып, саптаманы түтіктен суырып алыңыз.

### Шланг

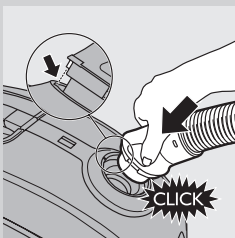

- 1 Шлангіні қондыру үшін, оны құралға қатты итеріңіз («сырт»).

*Ескертпе: Шлангінің томпыып тұрған бөлігі ойыққа келіп тұрғанын тексеріңіз.*

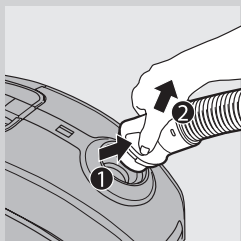

- 2** Шлангіні ажырату үшін, түймелерді басыңыз (1) содан соң шлангіні құралдан суырып алыңыз (2).

## 2 бөлшекті телескопиялық түтік

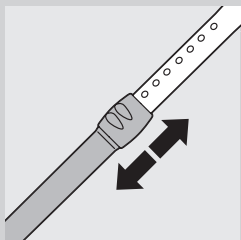

- 1** Түтік ұзындығын реттеу үшін құлыптау сырғытпасын жоғары не төмен қарай жылжытыңыз. Қолсабы жамбастың деңгейінде болуы керек.

## SilentStar саптамасы

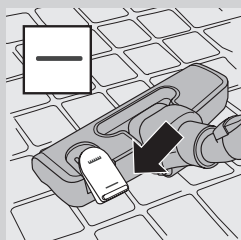

SilentStar — шуды аз шығарып, кілем мен қатты едендерге арналған көп мақсатты саптама.

- Қатты едендерді (қыш тақта, паркет, ламинат және линолиум төселген едендер сияқты) тазалау үшін қатты едендерге арналған бағдарламаны таңдаңыз. Саптама үстіндегі тербелетін қосқышты аяқпен басып, саптаманың қылдарын шығарыңыз.

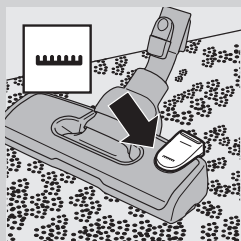

- Кілемдерді тазалау үшін кілемдерге арналған бағдарламаны таңдаңыз. Саптама үстіндегі тербелетін қосқышты аяқпен қайтадан басып, саптаманың қылдарын жасырыңыз.



## Құрал-саймандар



- Саңылауларға арналған саптаманы (1), кішкене саптаманы (2) немесе кішкене щетканы (3) түтікке немесе тікелей сапқа жалғастыра аласыз.

## Қосымша бөлшек ретінде берілген қыстырғыш

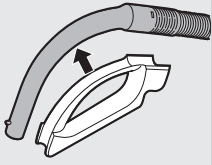

- 1** Қосымша бөлшектер сақтап қойғышты сабына сырт еткізіп орнатыңыз.
- 2** Керек-жарақтарды арнайы сақтау орнына салып, сақтаңыз. Оларды шығару үшін сақтау орнынан тартып алыңыз. Сақтау орнында бір уақытта екі керек-жарақты сақтауға болады.

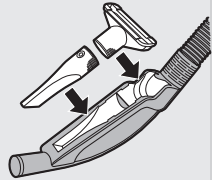

- Саңылауларға арналған және кішкене саптамалар.
- Ескертпе: Кіші саптаманы сақтау орнына суретте көрсетілгендей етіп салу керек.*

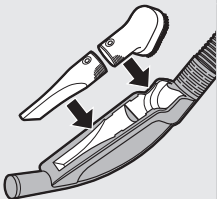

- Саңылауларға арналған саптама және кішкене щетка.

## Құрылғыны қолдану

- 1** Тоқ сымын құралдан тартып шығарып, шанышқысын қабырғадағы розеткаға кіргізіңіз.

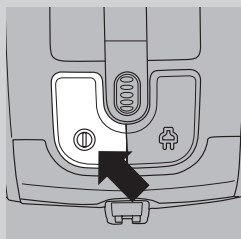

- 2 Құрылғыны қосу үшін оның бетіндегі қосу/өшіру түймесін басыңыз.

*Кеңес: Еңкеймес үшін қосу/өшіру түймесін аяғыңызбен басыңыз.*

- 3 Құрылғыны ажырату үшін оның бетіндегі қосу/өшіру түймесін басыңыз.

### Сору қуатын реттеу

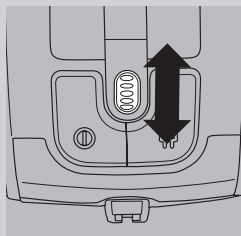

- 1 Шаң сору барысында құрылғының төбесіндегі дөңгелектің көмегімен сору қуатын реттеуіңізге болады.
  - Өте кір кілемдер мен қатты едендерді шаң сорғышпен тазалау үшін ең жоғарғы сору қуатын қолданыңыз.
  - Кілемдерді сорғызғанда сорғызудың орташа параметрін таңдау қажет.
  - Перелер, дастархан және т.б үшін ең төменгі сору қуат деңгейін таңдаңыз.

### Қолданып жатқанда уақытша тоқтату



- 1 Шаң сорғышпен тазалауды бірер минутқа тоқтату мақсатында құралды өшіру үшін, үстіңгі жағындағы қосу/өшіру түймесін басыңыз.
- 2 Түтікті ыңғайлы ұстанымда тұрғызып қою үшін, саптамадағы ілмекті тұрғызып қоятын тесікке іліңіз.
- 3 Телескопиялық түтікті тұрақты етіп тұрғызу үшін түтікті ең қысқа ұзындығына реттеңіз.
- 4 Тазалауды жалғастыру мақсатында құралды қосу үшін, үстіңгі жағындағы қосу/өшіру түймесін басып қалыңыз.

### Сақтау

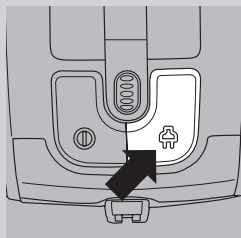

- 1 Құралды сөндіріп, оны тоқтан суырыңыз.
- 2 Тоқ сымын жинап қою үшін, тоқ сымын жинау түймесін басыңыз.



- 3** Құралды тігінен қойыңыз. Құралға саптамасын орнату үшін, саптаманың шығып тұрған жағын сақтау ұясына енгізіңіз.
- Телескопиялық түтікті тұрақты етіп тұрғызу үшін түтікті ең қысқа ұзындығына реттеңіз.

*Кеңес: Құралды сақтағанда аз орын алуы үшін шлангіні түтікке орап қойыңыз.*

### Шаң дорбасын босату/алмастыру

*Кеңес: Шаң дорбасын ауыстырғанда немесе босатқанда моторды қорғайтын сүзгіні тазалау дұрыс болады («Сүзгілерді тазалау және күту» бөлімін қараңыз).*

Бір рет ғана қолданылатын шаң дорбасын тастар алдында немесе қайта қолданатын шаң дорбасын алмастырар алдында құралды сөндіріңіз.

### Шаң дорбасын босатудан/алмастырудан бұрын

Кейбір жағдайда шаң дорбасының көрсеткіші шаң дорбасы бос болса да, оның толып тұрғанын көрсетуі мүмкін. Мұндай жағдай шаң дорбасындағы тесіктер бітеліп қалғанда (мысалы, күл, ұсақ құм, әк, цемент шаңын және осы тәріздес заттарды сорғызғанда) немесе саптама, түтік немесе шлангінің ішінде бір нәрсе тұрып қалған жағдайда туындауы мүмкін. Шаң дорбасының тесіктері бітеліп қалса, бір мәрте қолданылатын шаң дорбасын алмастыру керек немесе қайта қолданылатын шаң дорбасы толмаса да, оны босату қажет. Шаң дорбасы бітелмеген, сондай-ақ әлі толмаған болмаса, онда саптама, түтік немесе Шлангінің ішінде бір нәрсе тұрып қалған. Мұндай жағдайда, шаң дорбасын шығармаңыз. Тұрып қалған затты алып тастаңыз.

### Бір рет ғана қолданылатын шаң дорбасын алмастыру

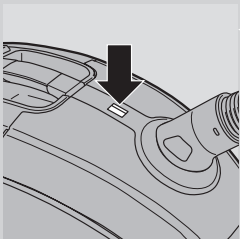

- Шаң жинағыш дорбаны дорба толық деген көрсеткіш түсі тұрақты болып өзгергенде алмастыру керек, мәселен, саптама еденге тигізілмеген кезде де.

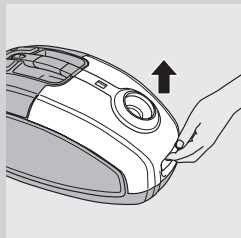

**1** Оны ашу үшін, жабылғысын жоғары қарай тартыңыз.

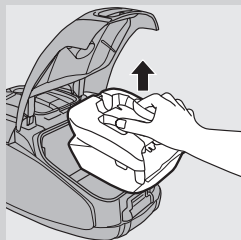

**2** Шаң жинағыш дорбаны ұстағышынан жоғары қарай тартып шығарып алыңыз.

Шаң сорғыш дорбаны құралдан алып жатқанда оны тік ұстағаныңыз жөн.

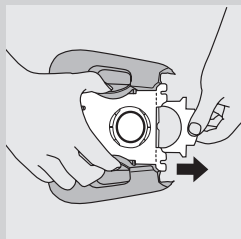

**3** Ұстағыштан толған шаң дорбасын алу үшін, картон биркасынан тартыңыз.

► Сіз осылай жасағанда, дорба автоматты түрде жабылады.

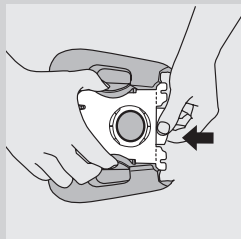

**4** Жаңа шаң жинағыш дорбаның алдындағы картонын дорба ұстағыштағы екі кершікке барынша терең етіп кіргізіңіз.

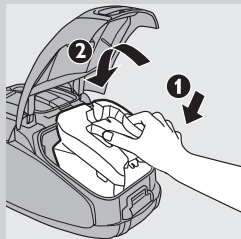

**5** Алдымен шаң дорба ұстағыштың алдын шаңсорғышқа орнатыңыз (1), одан кейін артқы жағын шаңсорғышқа басып, салыңыз (2).

*Ескертпе: Егер шаң дорбасы салынбаған болса, сіз жапқышын жаба алмайсыз.*

**6** Қақпақты төмен қарай бұрып, оны жабыңыз.

### Қайта қолданылатын шаң дорбасын босату (тек кей елдерде ғана).

Кей елдерде, шаң сорғышпен қоса қайта қолданылатын шаң дорбалары да беріледі, оларды босатып, қайта қолдануға болады. Қайта қолдануға болатын шаң дорбаларын бір рет қана қолдануға болатын шаң дорбаларының орына қолдануға болады.

Қайта қолдануға болатын шаң дорбаларын босату үшін, тек қана «Бір рет қолдануға болатын шаң дорбаларын алмастыру» бөлігінде берілген нұсқауды орындаңыз.

Қайта қолданатын шаң жинағыш дорбаны босату:

- 1** Шаң дорбасының екі жағындағы сырғымасын сырғытыңыз.
- 2** Ішіндегі қоқысты қоқыс шелегіне сілкіп түсіріңіз.
- 3** Шаң дорбасын жабу үшін, сырғыманы шаң дорбасының астыңғы жиегіне дейін қайтадан сырғытыңыз.

### Сүзгілерді тазалау және күту

Фильтрлерді тазалау немесе алмастырар алдында құралды міндетті түрде тоқтан суырыңыз.

#### Моторды қорғауға арналған тұрақты фильтр

Қайта қолдануға болатын шаң дорбасын босатқан кезде немесе бір рет қолданылатын шаң дорбасын ауыстырған кезде әрдайым моторды қорғауға арналған тұрақты фильтрді тазалап отырыңыз.

- 1** Шаң жинағыш дорба ұстағышын дорбамен бірге суырып алыңыз.

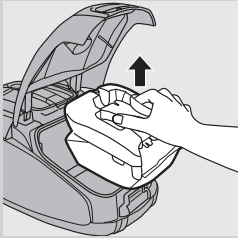

- 2** Босату үшін моторды қорғайтын фильтр ұстағышының жоғарғы жағындағы құлақшаны төмен қарай басыңыз (1). Фильтр ұстағышын шаң дорбасы орналасқан жерден шығарып алыңыз (2).

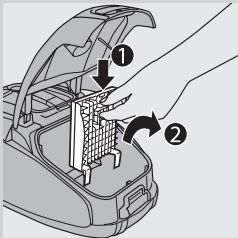

- 3** Фильтрді тазалау үшін, оны қоқыс шелегі үстінен сілкіңіз.

- 4** Таза фильтрді фильтр қорабына қайтадан салыңыз.

- 5** Фильтр қорабының екі шошағын түптегі төмпешіктің артына сыйдырыңыз, сол кезде қорап үстіңгі жақта дұрыс сияды (1). Содан кейін, фильтр қорабын орнына салыңыз («тық» ете түседі) (2).

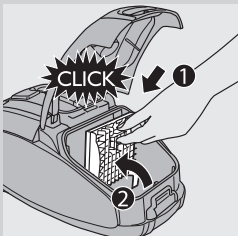

- 6** Шаң дорбасы бар шаң дорба ұстағышын қайтадан құрылғыға салып, қақпақты жабыңыз.

## HEPA 13 жууға болатын фильтр

HEPA 13 жуылатын фильтр ауа шығатын жерден 0,0003 мм мөлшерлі бөлшектердің 99,95% ұстап қалады. Ол тек қана үй ішіндегі қоқыс бөлшектерін ғана емес, сонымен қатар дем алу алергияларының себебі болып келетін шаң кенелері мен олардың нәжістері тәрізді зиянды микроскопты паразиттерді ұстап қалады.

*Ескертпе: Шаң сорғышыңыз тиімді түрде шаң жинап, жоғарғы сапалы қызмет көрсетуіне кепілдік алу үшін, HEPA фильтрін тек түп нұсқалы Philips фильтрінің дұрыс түрімен ғана алмастырыңыз («Қосымша бөлшектерге тапсырыс беру» тармағын қараңыз).*

Жуылатын HEPA 13 фильтрін 6 айда бір рет тазалап тұрыңыз. Жуылатын HEPA 13 фильтрін ең көп дегенде 4 рет тазалауыңызға болады. Фильтрді 4 рет тазалағаннан соң, оны алмастырыңыз.

*Ескертпе: HEPA 13 фильтрін кір жуатын машинаға салмаңыз, оның орнына төмендегі іс ретін орындаңыз.*

- 1** Сүзгі қақпағын ашу үшін оның босату түймесін басыңыз.
- 2** Сүзгі қақпағын алып тастаңыз.
- 3** Жууға болатын HEPA 13 фильтрін алыңыз.
- 4** HEPA 13 фильтрінің бүктелмелі жағын жәймен ағып тұрған ыстық ағын су астында шәйіңіз.

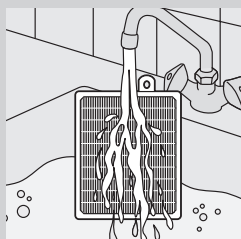
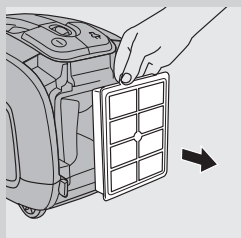
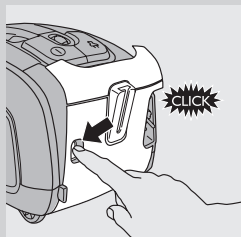

- Сүзгінің бүктелген жағын жоғары қаратып ұстап, суды бүктмесіне паралмелді етіп ағызыңыз. Сүзгіні ішіндегі жиналып қалған кір сумен ағып кететін бұрышта ұстаңыз.

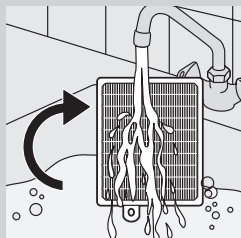

- Фильтрді 180° бұрап, суды керісінше ағызып жіберіңіз.
- Сүзгі толық тазалағанша, осы әрекетті қайталай беріңіз.

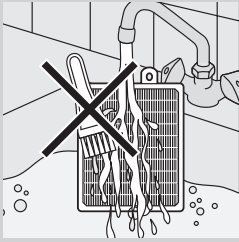

Жуылатын фильтрді қылшақпен тазалауға болмайды.

*Ескертпе: тазалау сүзгінің бастапқы түсін қалпына келтірмейді, бірақ сүзгілеу қуатын қалпына келтіреді.*

**5** Абайлап фильтр бетіндегі суды сілкіп жіберіңіз. Фильтрді қайтадан шаңсорғышқа салмас бұрын, кем дегенде 2 сағат кептіріп алыңыз.

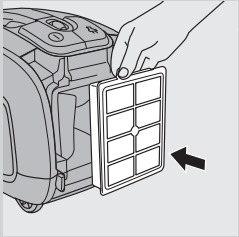

**6** Құрғақ фильтр ұстағышын қайтадан құралға салыңыз.

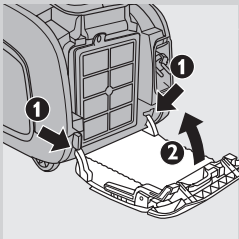

**7** Сүзгі қақпағының екі құлақшасын шаңсорғыштың артындағы ілмекке кигізіңіз (1). Сүзгі қақпағын құралға қарай басыңыз (2).

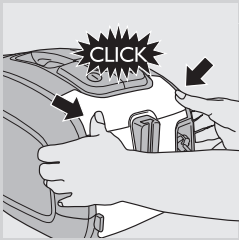

**8** Бекіту үшін сүзгі қақпағын басыңыз («сырт» еткен дыбыс естіледі).

*Ескертпе: Сүзгінің дұрыс жабылғанын тексеріңіз.*

### Құрал саймандарға тапсырыс беру

Осы құрылғы үшін шаң дорбаларын, фильтрлерді немесе басқа керек-жарақтарды сатып алу үшін [www.philips.com](http://www.philips.com) торабына кіріңіз, дүниежүзілік кепілдік кітапшасын оқыңыз немесе еліңіздегі Philips Тұтынушылар Орталығына хабарласыңыз.

### Шаң жинағыш дорбаларға тапсырыс беру

- Классикалық Philips s-bag™ синтетикалық шаң дорбаларын FC8021 үлгі нөмірімен қолжетімді болады.
- Philips Clinic s-bag™ жоғары фильтрациялы синтетикалық шаң дорбалары FC8022 үлгі нөмірімен қолжетімді болады.
- Жағымсыз иіске қарсы Philips s-bag™ синтетикалық шаң дорбалары FC8023 үлгі нөмірімен қолжетімді болады.

- Қайта қолдануға болатын шаң дорбаларын (тек кейбір елдерде) 4322 004 93370 код нөмірімен табуға болады.

**Ескертпе:** s-Дорбалары туралы қосымша ақпарат алу үшін [www.s-bag.com](http://www.s-bag.com) торабына кіріңіз.

### Фильтрлерге тапсырыс беру

- HEPA 13 жуылатын сүзгілерін 4322 004 93350 кодтық нөмірімен табуға болады.

## Қоршаған орта



- Тозғаннан кейін құралды күнделікті үй қоқысымен бірге тастамай, арнайы қайта өңдеу орнына өткізіңіз. Осылайша қоршаған ортаны қорғауға септігіңізді тигізіңіз.

## Кепілдік және қызмет

Егер сізге көмек, ақпарат алу керек болса немесе сізде шешілмеген мәселе болса, Philips компаниясының интернет бетіндегі [www.philips.com](http://www.philips.com) веб-сайтына кіріңіз, не болмаса өз еліңіздегі Philips тұтынушылар орталығына телефон шалсаңыз болады (ол нөмірді сіз дүние жүзі бойынша берілетін кепілдік кітапшасынан табасыз). Сіздің елде тұтынушылар орталығы жоқ болған жағдайда жергілікті Philips дилеріне хабарласыңыз.

## Ақаулықтарды жою

Бұл тарауда құралда пайда болуы мүмкін ең көп кездесетін ақаулықтар жинақталған. Егер төменде берілген ақпараттың көмегімен ақаулықты жоя алмасаңыз, еліңіздегі тұтынушы орталығына хабарласыңыз.

### 1 Сору қуаты әлсіз.

- A Сору қуаты төмен бағдарламаға орнатылған болар.setting.
- Сору қуатын жоғарырақ бағдарламаға қойыңыз.
- B Саптама, түтік немесе шланг бітіп қалмағандығын тексеріңіз.
- Тұрып қалған заттарды алып тастау үшін, бітіп қалған бөлікті ажыратып, керісінше қосыңыз (мүмкіндік болса). Шаң сорғышты қосып, тұрып қалған затты кері бағытта сору арқылы шығарып аласыз.
- C Шаң дорбасы толып кеткен болар.
- Қайта қолданылатын шаң дорбасын босатыңыз (тек ерекше түрлерде) немесе шаң дорбасын ауыстырыңыз.
- D Фильтрлері кірлеп кеткен болар.
- Фильтрлерді тазалаңыз немесе алмастырыңыз.

### 2 Мен шаңсорғышты пайдаланғанда кейде тоқ соққанын сеземін.

- A Шаңсорғышқа статикалық ток жиналған. Бөлмедегі ауа ылғалдығы неғұрлым төмен болса, құрал соғұрлым көп статикалық ток жинайды.

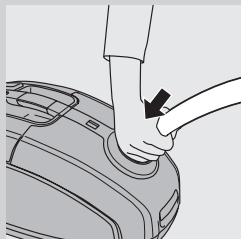



- Бұл ыңғайсыздықты кеміту үшін тоқты азайту үшін құралды бөлмедегі басқа метал заттарға жиірек тигізіп тұруды ұсынамыз (мысалы үстелдің немесе орындықтың аяқтарына, радиаторға т.б.).
- Бұл ыңғайсыздықты кеміту үшін бөлмеге су қойып бөлмедегі ауа ылғалдылығын арттыруды ұсынамыз. Мысалы, радиатордан алынған суды ыдыстарға құйып радиаторға ілуңізге немесе тостағандарға суды құйып радиатордың үстіне немесе жанына қоюңызға болады.

**Ivadas**

Sveikiname įsigijus pirkinį ir sveiki atvykę į „Philips“! Norėdami naudotis visu „Philips“ palaikymu, savo gaminį registruokite adresu [www.philips.com/welcome](http://www.philips.com/welcome).

Itin didelio našumo šio dulkių siurblio variklis yra mažiau triukšmingas nei kitų tipų ir pasižymi dideliu galingumu bei mažomis energijos sąnaudomis.

**Bendras aprašymas (Pav. 1)**

- 1 Įjungimo / išjungimo mygtukas
- 2 Siurbimo galios reguliavimo ratukas
- 3 Laido vyniojimo mygtukas
- 4 Dulkių maišelio prisipildymo indikatorius
- 5 Žarnos atlaisvinimo mygtukai
- 6 Žarnos jungimo anga
- 7 Dangčio atlaisvinimo auselė
- 8 Apsauginio variklio filtro laikiklis
- 9 Dulkių maišelio laikiklis
- 10 Dulkių maišelis
- 11 Nuimama juostelė (tik specifiniai modeliai)
- 12 Keičiamas dulkių maišelis (tik specifiniai modeliai)
- 13 Rankena
- 14 Priedų laikiklis
- 15 „SilentStar“ antgalis
- 16 Svirtis, kilimų / kietų grindų režimų nustatymams įjungti
- 17 Šiauras antgalis
- 18 Šepetėlis
- 19 Mažas antgalis
- 20 2 dalių teleskopinis vamzdis
- 21 Plaunamas „HEPA 13“ filtras
- 22 Filtro dangtis
- 23 Maitinimo kištukas
- 24 Stovo įpjova
- 25 Filtro dangčio atlaisvinimo mygtukas
- 26 Laikymo rankena
- 27 Sukamasis ratukas
- 28 Stovėjimo / laikymo briauna
- 29 Informacijos apie tipą lentelė
- 30 Galiniai ratukai

**Svarbu**

Prieš naudodami prietaisą, atidžiai perskaitykite šį vadovą ir laikykite jį, kad galėtumėte pasinaudoti šia informacija vėliau.

**Pavojus!**

- Niekada nesiurbkite vandens ar kitų skysčių. Niekada nesiurbkite lengvai užsidegančių medžiagų ar nevisišškai atvėsusių pelenų.

**Perspėjimas**

- Prieš įjungdami prietaisą patikrinkite, ar ant prietaiso nurodyta įtampa atitinka vietinio tinklo įtampą.
- Nenaudokite prietaiso, jei jo kištukas, maitinimo laidas ar jis pats yra pažeisti.

- Jei pažeistas maitinimo laidas, vengiant rizikos, jį turi pakeisti „Philips“ darbuotojai, „Philips“ įgaliotasis techninės priežiūros centras arba kiti panašios kvalifikacijos specialistai.
- Šis prietaisas neskirtas naudoti asmenims (įskaitant vaikus) su ribotomis fizinėmis, sensorinėmis ar psichinėmis galimybėmis arba asmenims, neturintiems pakankamai patirties ir žinių, nebent juos prižiūri arba naudotis prietaisu apmoko už jų saugą atsakingas asmuo.
- Prižiūrėkite vaikus, kad jie nežaistų su prietaisu.
- Nenukreipkite žarnos, vamzdžio ar kito priedo į akis ar ausis, taip pat nekiškite į burną, kai jie prijungti prie dulkių siurblio, o dulkių siurblys įjungtas.

### Ispėjimas

- Kai naudojate dulkių siurblių siurbti pelenams, smulkiam smėliui, kalkėms, cemento dulkėms ir panašioms medžiagoms, dulkių maišelio akutės gali užsikimšti. Todėl dulkių maišelio pripildymo indikatorius rody, kad dulkių maišelis pilnas. Pakeiskite keičiamą dulkių maišelį arba išvalykite daugkartinio naudojimo dulkių maišelį, net jeigu jis dar nėra pilnas (žr. skyrių „Dulkių maišelio keitimas / ištuštinimas“).
- Niekada nenaudokite prietaiso be apsauginio variklio filtro. Taip galima pakenkinti varikliui ir sutrumpinti prietaiso naudojimo laiką.
- Naudokite tiksliai „Philips s-bag“™ sintetinius dulkių maišelius arba pateiktą daugkartinį dulkių maišelį (tik kai kuriose šalyse).
- Siurbiant, ypač patalpose, kuriose sausas oras, siurblys sukaupia statinį elektros krūvį. Todėl galite patirti elektros smūgius palietę vamzdį ar kitas metalines dulkių siurblio dalis. Šie smūgiai nekenksmingi jums ir prietaisui. Siekiant sumažinti šį nepatogumą, rekomenduojame:
  - 1 iškrauti prietaisą, dažnai priliečiant vamzdžiu kitus metalinius daiktus patalpoje (pvz., stalo ar kėdės kojas, radiatorius ir t. t.);
  - 2 padidinti oro drėgnumą patalpoje, pastatant joje vandens. Pvz., galite pakabinti ant radiatorių vandens pripildytus indus arba pastatyti ant radiatorių ar netoli jų dubenis su vandeniu.
- Triukšmo lygis:  $L_c = 72 \text{ dB [A]}$

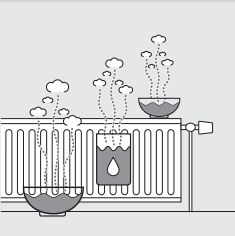

### Elektromagnetiniai laukai (EML)

Šis „Philips“ prietaisas atitinka visus elektromagnetinių laukų (EML) standartus. Tinkamai eksploatuojant prietaisą pagal šiam vartotojo vadove pateiktus nurodymus, remiantis dabartine mokslinė informacija, jį yra saugu naudoti.

### Prieš naudodami pirmą kartą

- 1 Išimkite prietaisą ir jo priedus iš dėžės.
- 2 Nuo nuimkite visus lipdukus, plastiką ar apsauginę plėvelę nuo prietaiso.

## Paruošimas naudoti

### Rankenos pritvirtinimas

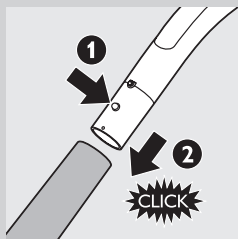

- 1 Norėdami prijungti sustumiamą vamzdį prie rankenos, nuspauskite spyruoklinio užrakto mygtuką, esantį ant rankenos (1), ir įkiškite rankeną į vamzdį (2). Įstatykite spyruoklinio užrakto mygtuką į vamzdyje esančią angą (išgirsite spragtelėjimą).
- 2 Norėdami atjungti vamzdį nuo rankenos, paspauskite spyruoklinės spynelės mygtuką ir nuimkite rankeną nuo vamzdžio.

### Antgalio ir priedų prijungimas



- 1 Norėdami prijungti antgalį prie vamzdžio, paspauskite ant vamzdžio esantį spyruoklinės sienelės mygtuką (1) ir įkiškite vamzdį į grindų antgalį (2). Įstatykite spyruoklinės spynelės mygtuką į antgalyje esančią angą (pasigirs spragtelėjimas).

*Pastaba: tokiu pat būdu galite prijungti antgalį ar priedus tiesiai prie rankenos.*

- 2 Norėdami atjungti antgalį ar priedą nuo vamzdžio, paspauskite spyruoklinį fiksatoriaus mygtuką ir nuimkite antgalį nuo vamzdžio.

### Žarna

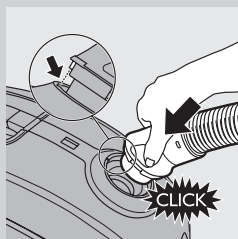

- 1 Norėdami prijungti žarną, tvirtai įkiškite ją į dulkių siurblių (išgirsite spragtelėjimą).

*Pastaba: Įsitikinkite, kad žarnos išsikišimas įstatytas į įdubimus.*

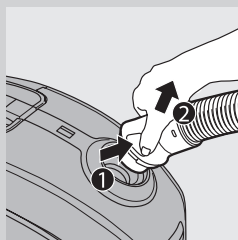

- 2 Norėdami atjungti žarną, paspauskite mygtukus (1) ir ištraukite žarną iš prietaiso (2).

## 2 dalių teleskopinis vamzdis

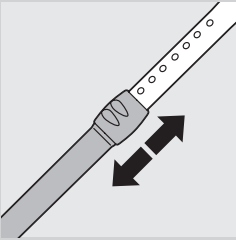

- 1** Judindami vamzdžio fiksatorių aukštyn ir žemyn reguliuokite vamzdžio ilgį taip, kad rankena būtų klubų lygyje.

## „SilentStar“ antgalis

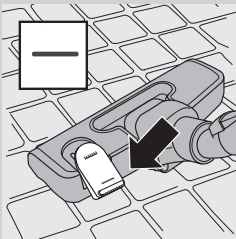

„SilentStar“ yra tylus daugiafunkcinis antgalis kilimams ir nekiliminėms grindims valyti.

- Valydami nekilimines grindis (pavyzdžiui grindis, išklotas plytelėmis, parketu, laminatu ir linoleumu), nustatykite siurbį į kietų grindų valymo režimą: koja paspauskite antgalio viršuje esančią svirtį, kad iš antgalio išlįstų šepetys.

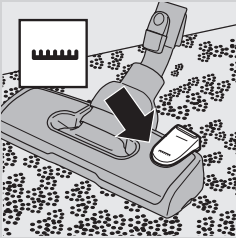

- Valydami kilimus, nustatykite siurbį į kilimų valymo režimą: paspauskite svirtelę, kad šepetys sulįstų į antgalio angą.

## Priedai



- Prijunkite siaurą antgalį (1), mažą antgalį (2) arba mažą šepetį (3) tiesiai prie rankenos arba vamzdžio.

## Priedų laikiklis

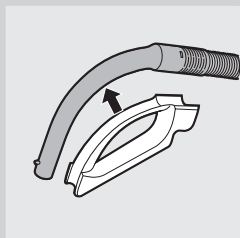

**1** Užspauskite priedų laikiklį ant rankenos.

**2** Įspauskite priedus į laikiklį ir ten juos laikykite. Norėdami atkabinti priedus, ištraukite juos iš laikiklio.

Vienu metu priedų laikiklyje galite laikyti du priedus.

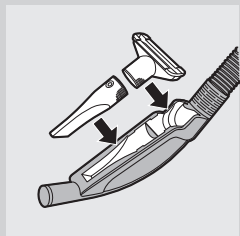

- Siauras antgalis ir mažas antgalis.

*Pastaba: mažą antgalį reikia įdėti į priedų laikiklį, kaip pavaizduota paveikslėlyje.*

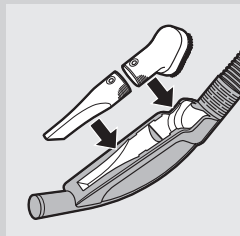

- Siauras antgalis ir šepetėlis.

## Prietaiso naudojimas

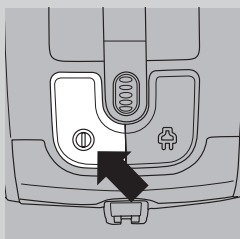

**1** Ištraukite laidą iš prietaiso ir įkiškite kištuką į sieninį el. lizdą.

**2** Norėdami įjungti prietaisą paspauskite įjungimo / išjungimo mygtuką, esantį prietaiso viršuje.

*Patarimas: Jei nenorite susilenkti, koja paspauskite įjungimo / išjungimo mygtuką.*

**3** Norėdami išjungti prietaisą paspauskite įjungimo / išjungimo mygtuką, esantį prietaiso viršuje.

## Siurbimo galios reguliavimas

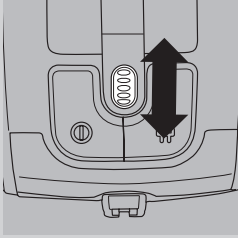

- 1 Siurbimo metu siurbimo galią galite reguliuoti pasirinkimo ratuku, esančiu ant prietaiso viršaus.
  - Didžiausią siurbimo galią naudokite, siurbdami labai purvinius kilimus ir kietas grindis.
  - Siurbdami kilimus naudokite vidutinę siurbimo galią.
  - Mažiausią siurbimo galią naudokite siurbdami užuolaidas, staltieses ir t. t.

## Laikinas sustabdymas siurbimo metu

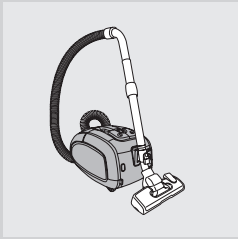

- 1 Jei norite trumpam išjungti siurbimą, turite išjungti prietaisą paspausdami jo viršuje esantį įjungimo / išjungimo mygtuką
- 2 Norėdami pastatyti vamzdį į patogią padėtį, įterpkite antgalio briauną į stovo įpjovą.
- 3 Sureguliuavę vamzdį iki trumpiausio ilgo užtikrinsite, kad teleskopinis vamzdis pastatytas stabiliai.
- 4 Kad galėtumėte tęsti siurbimą, įjunkite prietaisą jo viršuje paspausdami įjungimo / išjungimo mygtuką.

## Laikymas

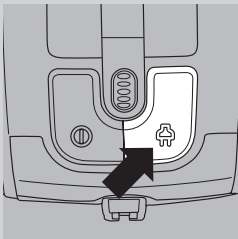

- 1 Išjunkite prietaisą ir ištraukite laidą iš sieninio el. lizdo.
- 2 Paspauskite laido vyniojimo mygtuką, kad suvyniotumėte ištrauktą laido dalį.

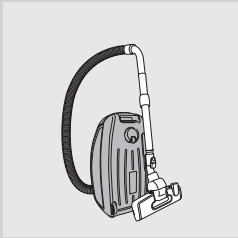

- 3 Prietaisą pastatykite statmenai. Norėdami prie prietaiso pritvirtinti antgalį, įstatykite antgalio briauną į laikymo įpjovą.
  - Sureguliuavę vamzdį iki trumpiausio ilgo užtikrinsite, kad teleskopinis vamzdis pastatytas stabiliai.

*Patarimas: Patariame apvynioti žarną aplink vamzdį, taip užtikrinant stabilumą ir sutaupant dar daugiau vietos saugant prietaisą.*

## Dulkių maišelio keitimas / ištuštinimas.

*Patarimas: Patariame valyti variklio apsaugos filtrą kas kartą keičiant ar ištuštinant dulkių maišą (žr. skyrių „Filtrų valymas ir priežiūra“).*

Prieš keisdami vienkartinį dulkių maišelį ar ištuštinami daugkartinį dulkių maišelį, visada ištraukite prietaisą iš lizdo.

### Prieš keisdami / ištuštinami dulkių maišelį

Kartais dulkių maišelio prisipildymo indikatorius gali rodyti, kad dulkių maišelis pilnas, nors taip nėra. Taip gali atsitikti, jei užsikūšusios dulkių maišelio poros (pvz., kai išsiurbėte pelenus, smulkų smėlį, kalkes, cemento dulkes ir pan.) arba jei kas nors blokuoja antgalį, vamzdį ir / arba žarną. Jei dulkių maišelio poros užsikūšusios, turite pakeisti keičiamą dulkių maišelį arba ištuštinti daugkartinį dulkių maišelį, net jei jis dar nevisiškai pilnas. Jei dulkių maišelis neužsikūšęs, bet ir ne pilnas, kažkas blokuoja antgalį, vamzdį ir / arba žarną. Tokiu atveju nekeiskite dulkių maišelio, bet pašalinkite kliūtį.

### Vienkartinio dulkių maišelio keitimas

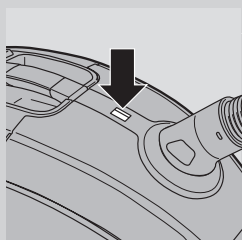

- Dulkių maišelį keiskite, kai tik pasikeičia pilno dulkių maišelio indikatoriaus spalva, t. y. net ir tada, kai antgalis nėra prispaustas prie grindų.

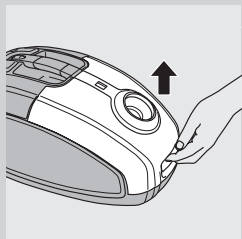

- 1** Atidarykite dangtį traukdami jį į viršų.

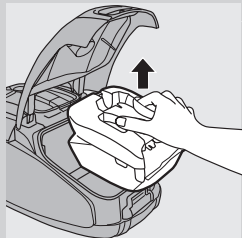

- 2** Iš prietaiso iškelkite dulkių maišelio laikiklį.

Įsitinkinkite, kad keldami iš prietaiso dulkių maišelį laikote vertikaliai.

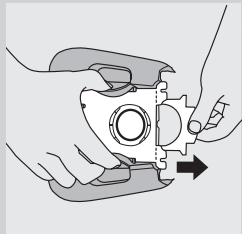

- 3** Pilną dulkių maišelį iš laikiklio išimsite traukdami už kartoninės kilpelės.
- Kai tai padarysite, dulkių maišelis automatiškai užsisandarins.



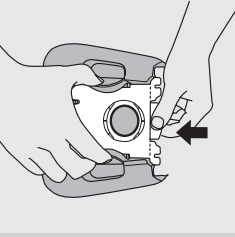

- 4** Naujo maišelio kartono priekį kuo giliau įstumkite į du griovelius maišelio laikiklyje.

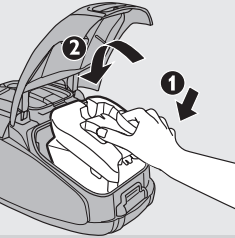

- 5** Pirmą įdėkite priekinę dulkių maišelio laikiklio dalį į dulkių siurblių (1), tada įspauskite į dulkių siurblių galinę dalį (2).

*Pastaba: Jei nebuvo įdėtas joks dulkių maišelis, jūs negalėsite uždaryti dangčio.*

- 6** Norėdami uždaryti dangtį, paspauskite jį žemyn.

### Daugkartinio dulkių maišelio ištuštinimas (tik kai kuriose šalyse)

Kai kuriose šalyse, prie šio dulkių siurblio pridedamas vienkartinis dulkių maišelis, kurį galima naudoti ir išvalyti pakartotinai. Vietoj vienkartinį dulkių maišelių galite naudoti daugkartinį dulkių maišelį. Norėdami išimti ir įdėti daugkartinį dulkių maišelį, sekite instrukcijas, pateiktas „Vienkartinio dulkių maišelio keitimas“ skyriuje. Daugkartiniam naudojimui tinkamo maišelio ištuštinimas:

- 1** Nustumkite šalin nuo dulkių maišelio sandarinimo gnybtą.
- 2** Maišelio turinį iškratykite į šiukšlių dėžę.
- 3** Uždarykite maišelį, užstumdami sandarinimo gnybtą ant apatinio maišelio krašto.

### Filtrų valymas ir priežiūra

Prieš valydami ar keisdami filtrus, visada išjunkite prietaisą iš elektros tinklo.

#### Nuolatinis apsauginis variklio filtras

Nuolatinį apsauginį variklio filtrą valykite kiekvieną kartą, kai ištuštinate arba pakeičiate vienkartinį dulkių maišelį.

- 1** Kartu su maišeliu išimkite dulkių maišelio laikiklį.

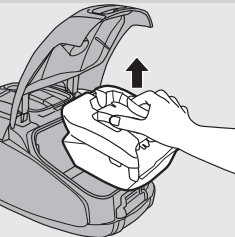

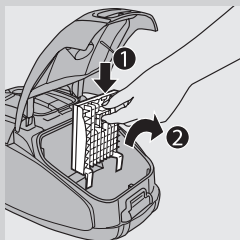

**2** Norėdami atleisti apsauginį variklio filtrą, paspauskite ant jo laikiklio esančią auselę (1). Ištraukite filtro laikiklį iš šiukšlių maišo kameros (2).

**3** Pakratykite filtrą virš šiukšlių dėžės, kad jį išvalytumėte.

**4** Įstatykite švarų filtrą atgal į filtro laikiklį.

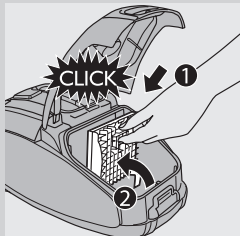

**5** Pridėkite dvi filtro laikiklio pakabas prie dugno briaunos tam, kad užtikrintumėte, jog jis tinka viršuje (1). Tada filtro laikiklį įstumkite atgal (išgirsite spragtelėjimą) (2).

**6** Dulkių maišelio laikiklį kartu su maišeliu įstatykite atgal į prietaisą ir uždarykite dangtelį.

### Plaunamas „HEPA 13“ filtras

Plaunamas „HEPA 13“ filtras gali iš išleidžiamo oro pašalinti 99,95% visų iki 0,0003 mm dydžio dalelių. Taip apimamos ne tik įprastos namų dulės, bet ir žalingi mikroskopiniai parazitai kaip dulkių erkės ir jų išmatos, gerai žinomos kaip kvėpavimo alergijų sukėlėjos.

*Pastaba: Kad užtikrintumėte optimalų dulkių išlaikymą ir dulkių siurblio efektyvumą, visada pakeiskite HEPA filtrą originaliu atitinkamo tipo Philips filtru (žr. skyrių „Prietaiso dalių užsakymas“).*

Valykite plaunamą „Ultra Clean Air HEPA 13“ filtrą kas 6 mėnesius.

Plaunamą filtrą „Ultra Clean Air HEPA 13“ daugiausiai galite išvalyti 4 kartus. Pakeiskite filtrą, kai jis bus išvalytas 4 kartus.

*Pastaba: Neplaukite „HEPA 13“ filtro skalbimo mašinoje, laikykitės žemiau aprašytos procedūros.*

**1** Paspauskite filtro dangtelio atlaisvinimo mygtuką ir atidarykite filtro dangtelį.

**2** Nuimkite filtro dangtelį.

**3** Išimkite plaunamą „HEPA 13“ filtrą.

**4** Praskalaukite klostuotą „HEPA 13“ filtro pusę po silpna karšta srove.

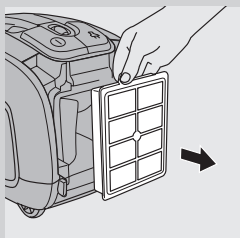
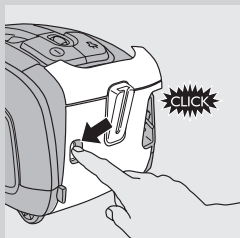

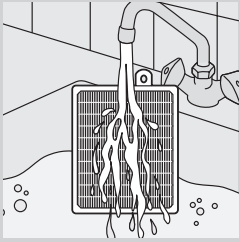

- Laikykite filtrą taip, kad klostuota pusė būtų viršuje, o vanduo bėgtų lygiagrečiai į klostes. Laikykite filtrą tokiu kampu, kad vanduo išplautų purvą klosčių viduje.

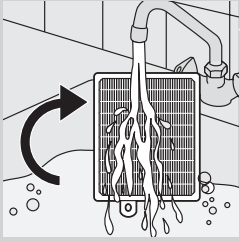

- Pasukite filtrą 180 laipsnių kampu ir leiskite klostėse vandeniui bėgti priešinga kryptimi.
- Tęskite, kol filtras bus švarus.

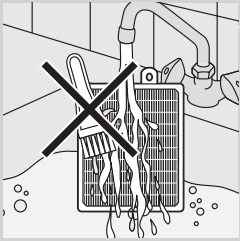

**Niekada nevalykite plaunamo filtro šepėčiu.**

*Pastaba: Valymas neatkuria pradinės filtro spalvos, bet atkuria jo filtravimo galingumą.*

- 5** Atsargiai nukratykite vandenį nuo filtro paviršiaus. Leiskite filtrui visiškai išdžiūti mažiausiai 2 valandas prieš įdėdami jį atgal į dulkių siurbį.

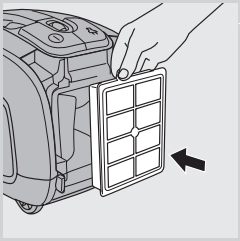

- 6** Įstatykite sausą filtrą atgal į prietaisą.

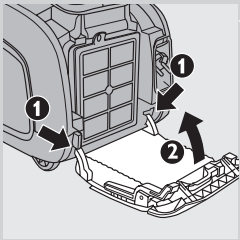

- 7** Įstatykite 2 filtro dangtelio rankenėles už briaunos, esančios dulkių siurblio apačioje (1). Paskui pastumkite filtro dangtelį link prietaiso (2).

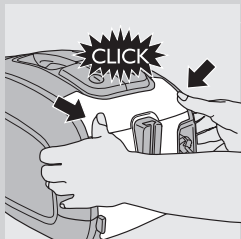

**8** Įspauskite filtro dangtelį į vietą (pasigirs spragtelėjimas).

*Pastaba: įsitinkinkite, kad filtras tinkamai uždarytas.*

### Priedų užsakymas

Norėdami įsigyti dulkių maišelius, ar kitus priedus šiam prietaisui, apsilankykite adresu [www.philips.com](http://www.philips.com), žr. visame pasaulyje galiojančios garantijos lankstinuką arba kreipkitės į „Philips“ klientų aptarnavimo centrą savo šalyje.

### Dulkių maišelių užsakymas

- „Philips Classic s-bag“™ sintetinių dulkių maišelių tipo numeris FC8021.
- „Philips Clinic s-bag“™ didžiausio filtravimo sintetinių dulkių maišelių tipo numeris FC8022.
- „Philips Anti-Odour s-bag“™ sintetinių dulkių maišelių tipo numeris FC8023.
- Daugkartinio naudojimo maišeliai (tik kai kuriose šalyse), kodas 4322 004 93370.

*Pastaba: Norėdami daugiau sužinoti apie sintetinių dulkių maišelį, apsilankykite adresu [www.s-bag.com](http://www.s-bag.com).*

### Filtrų užsakymas

- „HEPA 13“ plaunamus filtrus galite įsigyti nurodę kodą 4322 004 93350.

### Aplinka



- Susidėvėjusio prietaiso neišmeskite su įprastomis buitinėmis atliekomis, o nuneškite jį į oficialų surinkimo punktą perdirbti. Taip prisidėsite prie aplinkosaugos.

### Garantija ir techninė priežiūra

Jei jums reikalinga techninė priežiūra ar informacija arba jei kilo problemų, apsilankykite „Philips“ svetainėje [www.philips.com](http://www.philips.com) arba susisiekite su savo šalies „Philips“ klientų aptarnavimo centru (jo telefono numerį rasite visame pasaulyje galiojančios garantijos lankstinuke). Jei „Philips“ klientų aptarnavimo centro jūsų šalyje nėra, kreipkitės į vietinį „Philips“ atstovą.

## Greitas triukčių šalinimas

Šiame skyriuje apibendrinamos problemos, dažniausiai pasitaikančios naudojantis šiuo prietaisu. Jei žemiau pateikiama informacija nepadės išspręsti problemos, kreipkitės į jūsų šalyje esantį Pagalbos vartotojams centrą.

### 1 Nepakankama siurbimo galia.

- A Gali būti nustatyta žema siurbimo galios padėtis.
- Nustatykite aukštesnę siurbimo galios padėtį.
- B Gali būti užsikimšę antgaliai, vamzdis ar žarna.
- Norėdami išimti susidariusį kamštį, išrinkite sujungtus vamzdžius, ir užsikimšusį vamzdį įstatykite priešinga puse. Įjunkite siurblį – oras dabar eis per užsikimšusį vamzdį kita puse ir ištrauks kamštį.
- C Dulkių maišelis gali būti pilnas.
- Ištuštinkite daugkartinio naudojimo dulkių maišelį (tik specifiniuose modeliuose) arba pakeiskite dulkių maišelį.
- D Filtrai gali būti užteršti.
- Išvalykite arba pakeiskite filtrus.

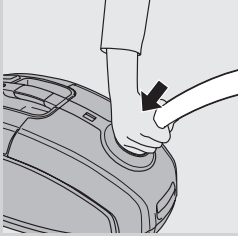

### 2 Naudodamas (-a) dulkių siurblį kartais pajuntu elektros smūgius.

- A Jūsų dulkių siurblys sukaupė statinį elektros krūvį. Kuo mažesnis oro drėgnumas patalpoje, tuo daugiau statinio elektros krūvio sukaupia prietaisas.
- Norint sumažinti šį nepatogumą rekomenduojame iškrauti prietaisą dažnai priliečiant vamzdžiu kitus metalinius daiktus patalpoje (pvz., stalo ar kėdės kojas, radiatorių ir t. t.);
  - Siekiant sumažinti šį nepatogumą, rekomenduojame padidinti oro drėgnumą patalpoje, pastatant joje vandens. Pvz., galite pakabinti ant radiatorių vandens pripildytus indus arba pastatyti ant radiatorių ar netoli jų dubenis su vandeniu.

## levads

Apsveicam ar pirkumu un laipni lūdzam Philips! Lai pilnībā gūtu labumu no Philips piedāvātā atbalsta, reģistrējiet savu izstrādājumu [www.philips.com/welcome](http://www.philips.com/welcome).

Putekļsūcēja īpaši efektīvais motors darbojas daudz klusāk nekā citu tipu motori, kā arī tas nodrošina augstu veiktspēju un zemu elektroenerģijas patēriņu.

## Vispārējs apraksts (Zīm. 1)

- 1 Ieslēgšanas/izslēgšanas poga
- 2 Sūkšanas jaudas regulēšanas pārslēgs
- 3 Vada saritināšanas poga
- 4 Putekļu maisiņa pilnuma indikators
- 5 Šļūtenes atbrīvošanas pogas
- 6 Šļūtenes savienotājatvere
- 7 Vāka avēršanas poga
- 8 Motora aizsargfiltra turētājs
- 9 Putekļu maisiņa turētājs
- 10 Putekļu maisiņš
- 11 Noņemama loksne (tikai atsevišķiem modeļiem)
- 12 Atkārtoti izmantojams putekļu maisiņš (tikai atsevišķiem modeļiem)
- 13 Rokturis
- 14 Piederumu turētājs
- 15 SilentStar uzgalis
- 16 Paklāja/cietu grīdas segumu iestatījumu uzgaļa slēdzis
- 17 Šaurās vietās ievietojams uzgalis
- 18 Mazā suka
- 19 Mazs uzgalis
- 20 Divdaļīga teleskopiska caurule
- 21 HEPA 13 mazgājams filtrs
- 22 Filtra vāks
- 23 Elektriības kontaktdakša
- 24 Novietošanas vieta
- 25 Filtra vāka atbrīvošanas poga
- 26 Glabāšanas rokturis
- 27 Grozāmais ritenis
- 28 Novietošanas/glabāšanas izvīrējums
- 29 Modeļa plāksnīte
- 30 Aizmugurējie riteņi

## Svarīgi

Pirms ierīces lietošanas uzmanīgi izlasiet šo lietošanas pamācību un saglabājiet to, lai vajadzības gadījumā varētu ieskatīties tajā arī turpmāk.

### Briesmas

- Nekādā gadījumā neuzsūciet ūdeni vai kādu citu šķidrumu. Neuzsūciet viegli uzliesmojošas vielas vai pelnus, kamēr tie nav atdzisuši.

### Brdinājums

- Pirms ierīces pievienošanas elektrotīklam pārbaudiet, vai uz tās norādītais spriegums atbilst elektrotīkla spriegumam jūsu mājā.

- Neizmantojiet ierīci, ja ir bojāta kontaktdakša, elektrības vads vai pati ierīce.
- Ja elektrības vads ir bojāts, tas jānomaina Philips pilnvarota servisa centra darbiniekiem vai līdzīgi kvalificētām personām, lai izvairītos no briesmām.
- Šo ierīci nevar izmantot personas (tai skaitā bērni) ar fiziskiem, maņu vai garīgiem traucējumiem vai ar nepietiekamu pieredzi un zināšanām, kamēr par viņu drošību atbildīgā persona nav īpaši viņus apmācījusi izmantot šo ierīci.
- Jānodrošina, lai ar ierīci nevarētu rotaļāties mazi bērni.
- Nevērsiet šļūteni, cauruli vai kādu citu piederumu pret acīm vai ausīm kā arī nelieciet tos savā mutē, kad tie ir pievienoti ieslēgtam puteklsūcējam.

### levērbai

- Kad izmantojat puteklsūcēju, lai sūktu pelnus, smiltis, kaļķus, cementa putekļus un līdzīgas vielas, putekļu maisiņa poras nosprostojas. Rezultātā putekļu maisiņa pilnuma indikators norādīs, ka putekļu maisiņš ir pilns. Nomainiet vienreizlietojamo putekļu maisiņu un iztukšojiet atkārtoti izmantojamo putekļu maisiņu, pat ja tas nav pilns (skatiet nodaļu "Nomaīņa/putekļu maisiņa iztukšošana").
- Nekādā gadījumā nelietojiet puteklsūcēju bez motora aizsarg filtra. Pretējā gadījumā var tikt bojāts motors un ierīces darbmūžs var saīsināties.
- Izmantojiet tikai Philips s-bag™ formas sintētiskos putekļu maisiņus vai atkārtoti izmantojamo putekļu maisiņu (tikai atsevišķās valstīs).
- Sūkšanas laikā, jo īpaši telpās ar zemu gaisa mitrumu, puteklsūcējs uzkrāj statisko elektrību. Tā rezultātā, pieskaroties putekļu tīrītāja caurulei vai citām tērauda detaļām, jūs varat saņemt elektriskās strāvas triecienus. Šie triecieni nav bīstami un nerada ierīces bojājumus. Lai mazinātu šo nevēlamo efektu, iesakām:
  - 1 izlādēt ierīci, laiku pa laikam pieskaroties ar cauruli citiem telpā esošiem priekšmetiem (piemēram, galda vai krēsla kājām, radiatoram u.c. priekšmetiem);
  - 2 palielināt gaisa mitrumu telpā, novietojot tajā traukus ar ūdeni. Piemēram, varat piekārt ar ūdeni pildītus traukus pie radiatoriem vai novietot ar ūdeni pildītas bļodas uz radiatoriem vai to tuvumā.
- Trokšņa līmenis:  $L_c = 72 \text{ dB [A]}$

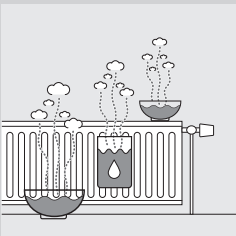

### Elektromagnētiskie Lauki (EMF)

Šī Philips ierīce atbilst visiem standartiem saistībā ar elektromagnētiskiem laukiem (EMF). Ja rīkojaties atbilstoši un saskaņā ar instrukcijām šajā rokasgrāmatā, ierīce ir droši izmantojama saskaņā ar mūsdienās pieejamajiem zinātniskiem datiem.

### Pirms pirmās lietošanas

- 1 Izņemiet ierīci un tās piederumus no kastes.

- 2 Noņemiet no ierīces jebkuras uzlīmes, aizsargfoliju vai plastiku.

## Sagatavošana lietošanai

### Roktura pievienošana

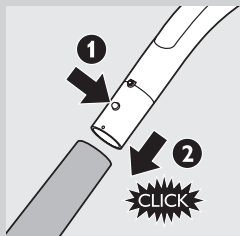

- 1 Lai pievienotu rokturim teleskopisko cauruli, nospiediet uz roktura (1) esošo atspereida noslēgšanas slēdzi un ievietojiet rokturi caurulē (2). Ievietojiet atspereida noslēgšanas slēdzi caurules atverē (atskan klikšķis).
- 2 Lai atvienotu cauruli no roktura, piespiediet automātisko atsperes slēdzi un izvelciet rokturi no caurules.

### Uzgaļa un piederumu pievienošana



- 1 Lai caurulei pievienotu uzgali vai piederumu, piespiediet caurules automātisko atspereida slēdzi (1) un ievietojiet cauruli uzgaļā (2), kas atrodas uz grīdas. Ievietojiet atspereida slēdzi uzgaļa atverē (atskan klikšķis).

*Piezīme. Tādā pašā veidā varat pievienot uzgali vai piederumus tieši pie roktura.*

- 2 Lai atvienotu uzgali vai piederumu no caurules, piespiediet automātisko atspereida slēdzi un izvelciet uzgali no caurules.

### Šļūtene

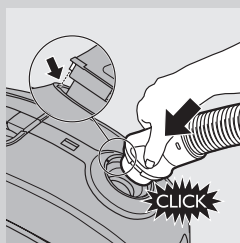

- 1 Lai pievienotu šļūteni, cieši iespiediet to ierīcē (atskan klikšķis).

*Piezīme. Pārlicinieties, vai šļūtenes izvirkājums atbilst padziļinājumam.*

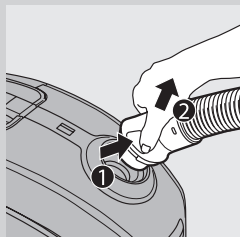

- 2 Lai atvienotu šļūteni no ierīces, piespiediet taustiņus (1) un izvelciet šļūteni no ierīces (2).



## Divdaļīga teleskopiska caurule

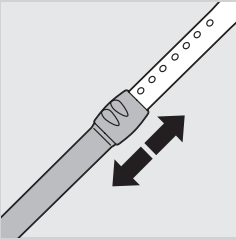

- 1 Virziet caurules noslēgu augšup vai lejup un noregulējiet caurules garumu tā, lai rokturis atrastos gurnu līmenī.

## SilentStar uzgālis

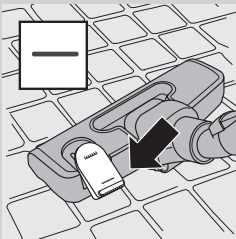

SilentStar klusais un daudzfunkcionālais uzgālis ir paredzēts gan paklāju, gan cietu grīdas segumu tīrīšanai.

- Grīdām ar cietu segumu (piemēram, grīdām ar flīžu, parketa, lamināta un linoleja segumu) izmantojiet cietu grīdu iestatījumu: ar pēdu piespiediet uzgaļa virspusē izvietoto slēdzi, lai suku galu izvirzītu no korpusa.

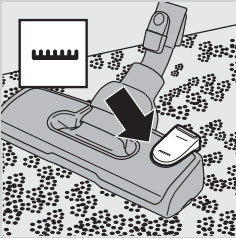

- Lai tīrītu paklājus, izmantojiet paklāju iestatījumu: vēlreiz nospiediet uzgaļa slēdzi, lai suku ievilkto atpakaļ uzgāli.

## Aksesuāri

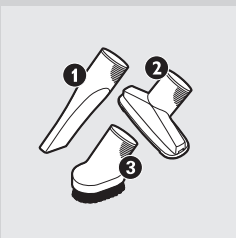

- Piestipriniet šauro uzgāli (1), mazo uzgāli (2) vai mazo suku (3) tieši rokturim vai caurulei.

## Piederumu turētājs

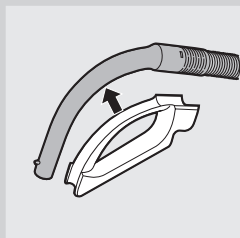

**1** Nospiediet piederuma turētāju uz roktura.

**2** Piederumus var uzglabāt piederumu turētājā, iebīdot tos tajā. Lai piederumus izņemtu, izvelciet tos no turētāja.

Piederumu turētājā vienlaikus var uzglabāt divus piederumus.

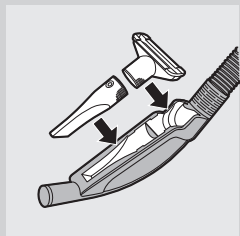

- Šaurais un mazais uzgalis.

*Piezīme. Attēlā parādīts, kā piederumu turētājā jāievieto mazais uzgalis.*

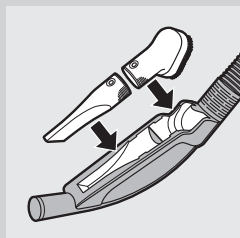

- Šaurais uzgalis un mazā suka.

## Ierīces lietošana

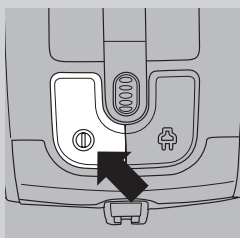

**1** Izvelciet elektrības vadu no ierīces un iespraudiet elektrības vada kontaktdakšu elektrotīkla kontaktligzdā.

**2** Lai ieslēgtu ierīci, nospiediet ieslēgšanas/izslēgšanas pogu ierīces virspusē.

*Padoms. Lai izvairītos no muguras saliekšanas, nospiediet ieslēgšanas/izslēgšanas pogu ar pēdu.*

**3** Lai izslēgtu ierīci, nospiediet ieslēgšanas/izslēgšanas pogu ierīces virspusē.

## Sūkšanas jaudas regulēšana

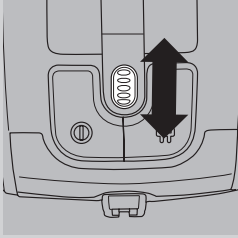

- 1 Sūcot putekļus, sūkšanas jaudu iespējams noregulēt, izmantojot sūkšanas jaudas regulēšanas pārslēgu ierīces virspusē.
  - Lai tīrītu īpaši netīrus paklājus un cietās grīdas, izmantojiet maksimālo sūkšanas jaudu.
  - Paklāju tīrīšanai izmantojiet vidēju sūkšanas jaudu.
  - Lai tīrītu aizkarus, galdautus u. tml., izmantojiet minimālo sūkšanas jaudu.

## Pārtraukums lietošanas laikā

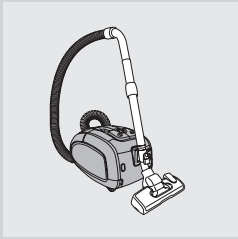

- 1 Ja uz brīdi vēlaties pārtraukt tīrīšanu, nospiediet ierīces augšpusē izvietoto ieslēgšanas/izslēgšanas pogu, lai izslēgtu ierīci.
- 2 Ievietojiet šķautni uz uzgaļa novietošanas vietā, lai novietotu cauruli ērtā stāvoklī.
- 3 Lai nodrošinātu stabilu teleskopiskās caurules novietošanu, noregulējiet cauruli īsākajā garumā.
- 4 Lai turpinātu tīrīšanu, vienkārši nospiediet ierīces augšpusē izvietoto ieslēgšanas/izslēgšanas pogu, lai ieslēgtu ierīci.

## Uzglabāšana

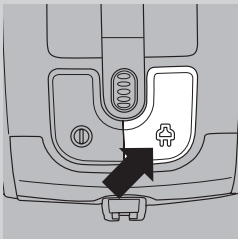

- 1 Izslēdziet ierīci un izvelciet elektrības vada kontaktdakšu no sienas kontaktligzdas.
- 2 Nospiediet vada saritināšanas pogu, lai saritinātu elektrības vadu.

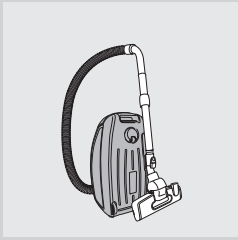

- 3 Novietojiet ierīci stateniskā stāvoklī. Lai ierīcei pievienotu uzgali, ievietojiet izvirkājumu uz uzgaļa tā uzglabāšanas spraugā.
  - Lai nodrošinātu stabilu teleskopiskās caurules novietošanu, noregulējiet cauruli īsākajā garumā.

*Padoms. Uzglabājot ierīci, iesakām aptīt šļūteni ap cauruli, lai to varētu stabili novietot, kā arī, lai ietaupītu vietu.*

## Putekļu maisiņa maiņa/iztukšošana

*Padoms. Izīriet motora aizsargfiltru ikreiz, kadomaināt vai iztukšojat putekļu maisiņu (skat. nodaļu "Filtru tīrīšana un apkope").*

Vienmēr atvienojiet iekārtu no elektrotīkla pirms nomainiet vienreizlietojamo putekļu maisiņu vai iztukšojiet atkārtoti lietojamo putekļu maisiņu.

### **Pirms putekļu maisiņa nomaiņas/iztukšošanas**

Dažkārt putekļu maisiņa pilnuma indikators var norādīt, ka putekļu maisiņš ir pilns arī tad, ja tā nav. Tā var notikt, ja putekļu maisiņa poras ir aizsērējušas (piemēram, ja iepriekš tīrījāt pelnus, smiltis, kaļķi, cementa putekļus un līdzīgas vielas), vai arī ja uzgali, cauruli un/vai šļūteni ir aizsprostojis kāds priekšmets. Ja putekļu maisiņa poras ir aizsērējušas, nomainiet vienreizlietojamo putekļu maisiņu vai iztukšojiet atkārtoti izmantojamo putekļu maisiņu, pat ja tas vēl nav pilns. Ja putekļu maisiņš nav aizsērējis un arī nav pilns, tad kāds priekšmets ir aizsprostojis uzgali, cauruli un/vai šļūteni. Tādā gadījumā putekļu maisiņš nav jānomaina, bet vienkārši jāatbrīvo aizsprostotais piederums.

### **Vienreizlietojamā putekļu maisiņa nomaiņa**

- Nomainiet putekļu maisiņu, tiklīdz norāde, ka putekļu maisiņš ir pilns, pastāvīgi izgaismojas citā krāsā, t. i., pat tad, kad uzgalis neatrodas uz grīdas.

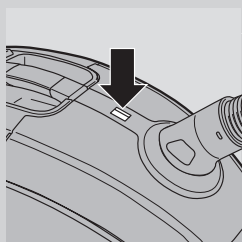

- 1** Pavērsiet vāku augšup, lai to atvērtu.

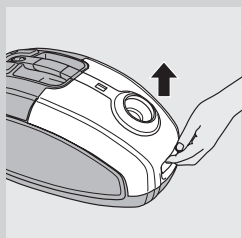

- 2** Izņemiet putekļu maisiņa turētāju no ierīces.

Ņemot putekļu maisiņu ārā no ierīces, turiet to taisni.

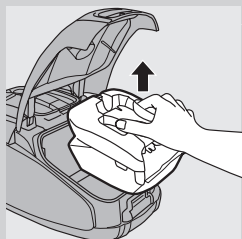

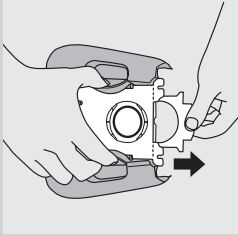

- 3** Izvelciet visu kartona birku, lai izņemtu pilno putekļu maisiņu no turētāja.
- Tādējādi putekļu maisiņš automātiski tiek cieši aizvērts.

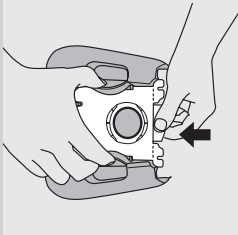

- 4** Iebīdīet jaunā putekļu maisiņa kartona priekšpusi pēc iespējas dziļāk putekļu maisiņa turētāja rievās.

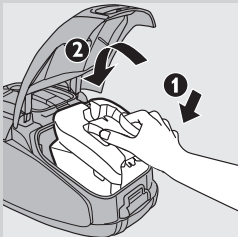

- 5** Vispirms ielieciet putekļu maisiņa turētāja priekšējo daļu putekļsūcējā (1) un tad iespiediet putekļsūcējā tā aizmugurējo daļu (2).

*Piezīme. Ja nav ievietots neviens putekļu maisiņš, Jūs nevarat aizvērt vāku.*

- 6** Nospiediet vāku uz leju, lai to aizvērtu.

### Atkārtoti lietojamo putekļu maisiņu iztukšošana (tikai dažās valstīs)

Dažās valstīs šis putekļsūcējs nāk komplektācijā ar atkārtoti lietojamo putekļu maisiņu, kuru var izmantot un iztukšot vairākas reizes. Jūs varat lietot atkārtoti lietojamo putekļu maisiņu vienreizlietojamo putekļu maisiņu vietā. Lai izņemtu un ievietotu atkārtoti izmantojamo putekļu maisiņu, vienkārši sekojiet instrukcijām "Vienreizlietojamā putekļu maisiņa nomaiņa". Lai iztukšotu atkārtoti izmantojamo putekļu maisiņu:

- 1** Pavirziet skavu uz putekļu maisiņa sāniem.
- 2** Izkratiet maisiņa saturu atkritumu tvertnē.
- 3** Aizveriet putekļu maisiņu, pārbīdot skavu atpakaļ uz putekļu maisiņa apakšējās malas.

### Filtru tīrīšana un apkope

Vienmēr atvienojiet iekārtu no elektrotīkla, pirms maināt vai tīrāt filtrus.

#### Pastāvīgais motora aizsargfiltrs

Iztīriet pastāvīgo motora aizsargfiltru ikreiz, kad nomaināt vai iztukšojat atkārtoti izmantojamo putekļu maisiņu.

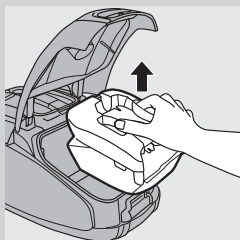

**1** Noņemiet putekļu maisiņa turētāju kopā ar putekļu maisiņu.

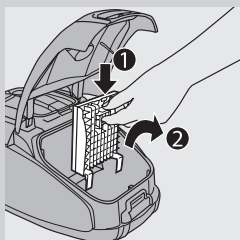

**2** Nospiediet pogu motora aizsargfiltra roktura virspusē, lai to atbrīvotu(1). Izvelciet filtra turētāju no putekļu maisiņa nodalījuma (2).

**3** Izpuriniet filtru virs atkritumu tvertnes, lai to iztīrītu.

**4** Ievietojiet tīro filtru atpakaļ filtra turētājā.

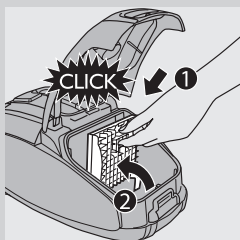

**5** Novietojiet abus filtra turētāja izciļņus aiz apakšējā izvirkājuma un pārlicinieties, vai tas labi pieguļ augšpusē (1). Tad iespiediet filtra turētāju vietā (atskan klikšķis) (2).

**6** Ielieciet putekļa maisiņa turētāju kopā ar putekļu maisiņu atpakaļ ierīcē un aizveriet vāku.

## HEPA 13 mazgājams filtrs

HEPA 13 mazgājamais filtrs spēj no izplūstošā gaisa attīrīt 99,95% visu daļiņu, kas nav mazākas par 0,0003 mm. Tie ir ne tikai parasti mājas putekļi, bet arī kaitīgi mikroskopiski parazīti, piemēram, mājas putekļu ērcītes un to izkārnījumi, kas bieži vien var izraisīt elpceļu alerģijas.

***Piezīme.** Lai nodrošinātu optimālu putekļu aizturi, vienmēr nomainiet HEPA filtru ar pareiza tipa oriģinālu Philips filtru (skatīt nodaļu "Piederumu pasūtīšana").*

Tīriet mazgājamo HEPA 13 filtru reizi 6 mēnešos. Jūs varat tīrīt mazgājamo HEPA 13 filtru maksimums 4 reizes. Nomainiet filtru pēc tam, kad tas ir ticis mazgāts 4 reizes.

***Piezīme.** Nemazgājiet HEPA 13 filtru veļas mazgājamajā mašīnā, bet sekojiet zemāk aprakstītajai procedūrai.*

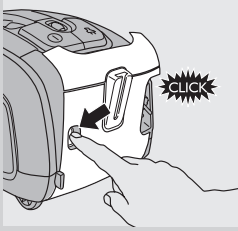

**1** Piespiediet vāka atbrīvošanas pogu, lai atvērtu filtra vāku.

**2** Noņemiet filtra vāku.

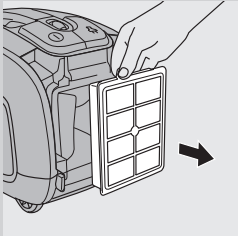

**3** Izņemiet mazgājamo HEPA 13 filtru.

**4** Izkalojiet HEPA 13 filtra plisēto pusi zem karsta lēni tekoša krāna ūdens.

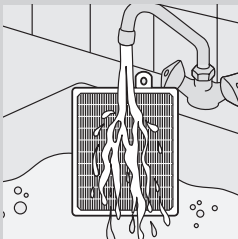

- Turiet filtru tā, lai plisētā puse ir uz augšu un ūdens plūst paralēli filtra ielocēm. Turiet filtru tādā leņķī, lai ūdens aizskalo ielocēs esošos netīrumus.

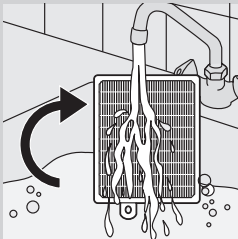

- Pagrieziet filtru par 180° un ļaujiet ūdenim plūst gar ielocēm pretējā virzienā.  
- Turpiniet šo procesu, kamēr filtrs ir tīrs.

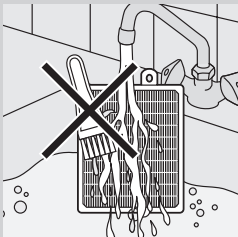

**Nekad netīriet mazgājamo filtru ar birsti.**

*Piezīme. Tīršana neatjauno filtra oriģinālo krāsu, bet tā atjauno filtrācijas jaudu.*

**5** Rūpīgi nopuriniet ūdeni no filtra virsmas. Ļaujiet filtram žūt vismaz 2 stundas pirms ievietojat to atpakaļ putekļusūcējā.

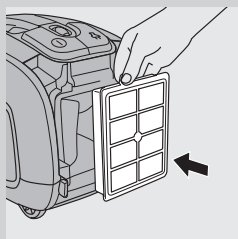

**6** Ielieciet sauso filtru atpakaļ ierīcē.

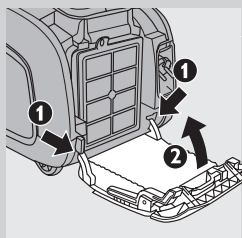

**7** Novietojiet abus filtra vāka izciļņus aiz rievas putekļsūcēja apakšpusē (1). Tad spiediet filtra vāku ierīces virzienā (2).

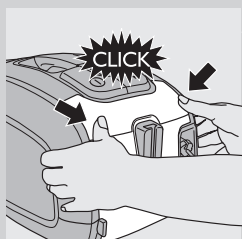

**8** Iespiediet filtra vāku savā vietā, lai to nofiksētu (atskan klikšķis).

*Piezīme. Pārlicinieties, vai filtrs ir pareizi noslēgts.*

### Piederumu nomaiņa

Lai iegādātos šai ierīcei paredzētos putekļu maisiņus, filtrus un citus piederumus, lūdzu, dodieties uz [www.philips.com](http://www.philips.com), meklējiet informāciju pasaules garantijas bukletā vai sazinieties ar savas valsts Philips Klientu apkalpošanas centru.

#### Jaunu putekļu maisiņu iegāde

- Philips Classic s-bag™ sintētiskā putekļu maisiņa modeļa numurs ir FC8021.
- Philips Clinic s-bag™ augstas filtrācijas pakāpes sintētiskā putekļu maisiņa modeļa numurs ir FC8022.
- Philips Anti-Odour s-bag™ sintētiskā putekļu maisiņa modeļa numurs ir FC8023.
- Atkārtoti izmantojamo putekļu maisiņu (tikai dažās valstīs) koda numurs ir 4322 004 93370.

*Piezīme. Lai iegūtu papildus informāciju par s-bag maisiņiem, dodieties uz [www.s-bag.com](http://www.s-bag.com).*

#### Jaunu filtru iegāde

- Mazgājамie HEPA 13 filtri pieejami ar numuru 4322 004 93350.



## Vides aizsardzība



- Pēc ierīces kalpošanas laika beigām, neizmetiet to kopā ar sadzīves atkritumiem, bet nododiet to oficiālā savākšanas punktā pārstrādei. Tādā veidā jūs palīdzēsiet saudzēt apkārtējo vidi.

## Garantija un tehniskā apkope

Ja ir nepieciešams serviss vai informācija, vai palīdzība, lūdzu, izmantojiet Philips tīmekļa vietni [www.philips.com](http://www.philips.com) vai sazinieties ar Philips Klientu apkalpošanas centru savā valstī (tā tālruna numurs atrodams pasaules garantijas brošūrā). Ja jūsu valstī nav Klientu apkalpošanas centra, lūdziet palīdzību vietējam Philips preču tirgotājam.

## Kļūmju novēršana

Šajā nodaļā ir apkopotas visizplatītākās problēmas, ar kurām varat sastapties, izmantojot ierīci. Ja nevarat tās atrisināt, izmantojot zemāk redzamo informāciju, sazinieties ar savas valsts Klientu apkalpošanas centru.

### 1 Sūkšanas jauda nav pietiekama.

- Iespējams, sūkšanas jauda ir uzstādīta pārāk zemā režīmā.
  - Iestatiet sūkšanas jaudu augstākā režīmā.
- Uzgalis, caurule un šļūtene var būt aizsprostojušies.
  - Lai iztīrītu aizsprostojumu, atvienojiet nosprostoto detaļu un, ja iespējams, pievienojiet to otrādi. Ieslēdziet putekļsūcēju, lai gaisa plūsma izsūktu aizsprostojumu radījušos materiālus pretējā virzienā.
- Var būt, ka putekļu maisiņš ir pilns.
  - Iztukšojiet atkārtoti izmantojamo putekļu maisiņu (tikai atsevišķiem modeļiem) vai nomainiet putekļu maisiņu.
- Filtri var būt netīri.
  - Iztīriet vai nomainiet filtrus.

### 2 Lietojot putekļsūcēju es dažreiz sajūtu elektriskās strāvas triecienus.

- Putekļsūcējs ir uzkrājis statisko elektrību. Jo sausāks ir gaiss telpās, jo vairāk ierīce uzkrāj statisko elektrību.
  - Lai mazinātu šo nevēlamo efektu, iesakām izlādēt ierīci, laiku pa laikam pieskaroties ar cauruli citiem telpā esošajiem priekšmetiem (piemēram, galda vai krēsla kājām, radiatoram u.c. priekšmetiem).
  - Lai mazinātu šo nevēlamo efektu, iesakām palielināt gaisa mitrumu telpā, novietojot tajā ūdens tvertnes. Piemēram, jūs varat piekārt ar ūdeni pildītas tvertnes pie radiatoriem vai novietot ar ūdeni pildītas bļodas uz radiatoriem vai to tuvumā.

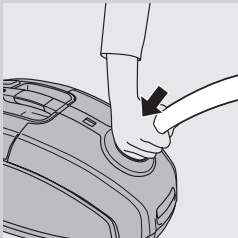

## Wprowadzenie

Gratulujemy zakupu i witamy wśród użytkowników produktów Philips! Aby w pełni skorzystać z oferowanej przez firmę Philips pomocy, zarejestruj swój produkt na stronie [www.philips.com/welcome](http://www.philips.com/welcome).

Wyjątkowo wydajny silnik tego odkurzacza pracuje znacznie ciszej niż inne typy odkurzaczy, a ponadto jest znacznie bardziej wydajny przy niskim zużyciu energii.

## Opis ogólny (rys. 1)

- 1 Włącznik
- 2 Pokrętko wyboru mocy ssania
- 3 Przycisk zwijania przewodu sieciowego
- 4 Wskaźnik zapelnienia worka na kurz
- 5 Przyciski zwalnijące wąż
- 6 Otwór złączki węża
- 7 Zacisk zwalnijący pokrywę
- 8 Uchwyt filtra ochronnego silnika
- 9 Uchwyt worka na kurz
- 10 Worek na kurz
- 11 Wyjmowany pasek (tylko wybrane modele)
- 12 Worek na kurz wielokrotnego użytku (tylko wybrane modele)
- 13 Uchwyt
- 14 Uchwyt na akcesoria
- 15 Nasadka SilentStar
- 16 Przełącznik nasadki do ustawień na dywany/twarde podłogi
- 17 Szczelinówka
- 18 Szczotka mała
- 19 Nasadka mała
- 20 2-częściowa rura teleskopowa
- 21 Zmywalny filtr HEPA 13
- 22 Pokrywa na filtr
- 23 Wtyczka przewodu sieciowego
- 24 Szczelina do mocowania rury
- 25 Przycisk zwalnijący pokrywę na filtr
- 26 Uchwyt do przechowywania
- 27 Kółko obrotowe
- 28 Krawędź mocująca / do przechowywania
- 29 Tabliczka znamionowa
- 30 Kółka tylne

## Ważne

Przed pierwszym użyciem urządzenia zapoznaj się dokładnie z jego instrukcją obsługi i zachowaj ją na wypadek konieczności użycia w przyszłości.

### Niebezpieczeństwo

- Nie wolno używać urządzenia do zasysania wody ani innych płynów. Nie wolno też zasysać gorącego popiołu.

### Ostrzeżenie

- Przed podłączeniem urządzenia upewnij się, że napięcie podane na urządzeniu jest zgodne z napięciem w sieci elektrycznej.

- Nie używaj urządzenia, jeśli uszkodzona jest wtyczka, przewód sieciowy lub samo urządzenie.
- Ze względów bezpieczeństwa wymianę uszkodzonego przewodu sieciowego należy zlecić autoryzowanemu centrum serwisowemu firmy Philips lub odpowiednio wykwalifikowanej osobie.
- Urządzenie nie jest przeznaczone do użytku przez osoby (w tym dzieci) o ograniczonych zdolnościach fizycznych, sensorycznych lub umysłowych, a także nieposiadające wiedzy lub doświadczenia w użytkowaniu tego typu urządzeń, chyba że będą one nadzorowane lub zostaną poinstruowane na temat korzystania z tego urządzenia przez opiekuna.
- Nie pozwalaj dzieciom bawić się urządzeniem.
- Nie należy kierować węża, rury ani żadnego z pozostałych akcesoriów w stronę oczu lub uszu, ani też wkładać ich do ust, jeśli podłączone są do włączonego odkurzacza.

### Uwaga

- Kiedy używasz odkurzacza do odkurzania popiołu, drobnego piasku, wapna, cementu i innych podobnych substancji, pory worka mogą się zatkać. Wskutek tego wskaźnik zapelnienia worka na kurz będzie sygnalizował, że worek jest pełen. Wymień worek jednorazowy lub opróżnij worek wielokrotnego użytku, nawet jeśli nie jest on jeszcze pełen (patrz rozdział „Wymiana i opróżnianie worka na kurz”).
- Nigdy nie włączaj urządzenia bez filtra ochronnego silnika. W przeciwnym wypadku może dojść do uszkodzenia silnika i skrócenia okresu eksploatacji urządzenia.
- Korzystaj wyłącznie z syntetycznych worków na kurz Philips s-bag™ lub dołączonych worków wielokrotnego użytku (tylko w niektórych krajach).
- Podczas odkurzania, zwłaszcza w pomieszczeniach o niskiej wilgotności powietrza, na odkurzaczu tworzą się ładunki elektrostatyczne. W rezultacie istnieje ryzyko „kopnięcia” prądem w przypadku dotknięcia rury lub innych stalowych części odkurzacza. Nie jest to szkodliwe dla użytkownika i nie uszkadza urządzenia. W celu zminimalizowania tego niekorzystnego efektu zalecamy:
  - 1** rozładowanie urządzenia poprzez częste dotykanie rurą innych metalowych obiektów w pokoju (np. nóg stołu lub krzesła, grzejnika itp.);
  - 2** zwiększenie poziomu wilgotności powietrza w pomieszczeniu poprzez umieszczenie w nim naczyń z wodą. Przykładowo, na grzejnikach lub w ich pobliżu umieścić można miski napełnione wodą.
- Poziom hałas:  $L_c = 72 \text{ dB [A]}$

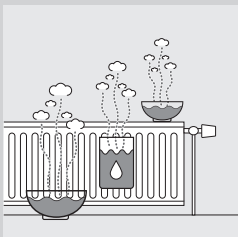

### Pola elektromagnetyczne (EMF)

Niniejsze urządzenie firmy Philips spełnia wszystkie normy dotyczące pól elektromagnetycznych. Jeśli użytkownik odpowiednio się z nim obchodzi i używa go zgodnie z zaleceniami zawartymi w instrukcji obsługi, urządzenie jest bezpieczne w użytkowaniu, co potwierdzają wyniki aktualnych badań naukowych.

## Przed pierwszym użyciem

- 1 Wyjmij urządzenie i akcesoria z opakowania.
- 2 Usuń wszystkie nalepki, folię ochronną i plastikowe elementy z urządzenia.

## Przygotowanie do użycia

### Mocowanie uchwytu

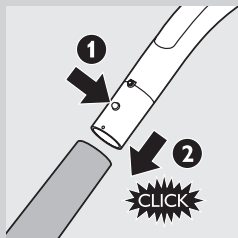

- 1 Aby połączyć rurę teleskopową z uchwytem, naciśnij sprężynowy przycisk blokujący na uchwycie (1) i wsuń uchwyt w rurę (2). Wsuń sprężynowy przycisk blokujący do otworu w rurze (usłyszysz „kliknięcie”).
- 2 Aby odłączyć rurę od uchwytu, naciśnij sprężynowy przycisk blokujący i wyciągnij uchwyt z rury.

### Zakładanie nasadki i akcesoriów



- 1 Aby połączyć nasadkę lub jedno z akcesoriów z rurą, wciśnij sprężynowy przycisk blokujący (1) na rurze i włóż rurę w nasadkę do podłóg (2). Wsuń sprężynowy przycisk blokujący do otworu w nasadce (usłyszysz „kliknięcie”).

*Uwaga: W ten sam sposób możesz podłączyć nasadkę lub jedno z akcesoriów bezpośrednio do uchwytu.*

- 2 Aby odłączyć nasadkę lub akcesorium od rury, naciśnij sprężynowy przycisk blokujący i wyciągnij nasadkę z rury.

### Wąż

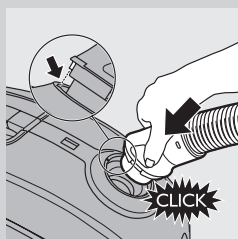

- 1 Aby podłączyć wąż, wciśnij go mocno do urządzenia (usłyszysz „kliknięcie”).

*Uwaga: Należy upewnić się, że wystająca część węża jest dopasowana do zagłębień.*

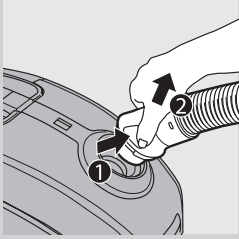

- 2** Aby odłączyć wąż, wciśnij przyciski (1) i wyciągnij go z odkurzacza (2).

### 2-częściowa rura teleskopowa

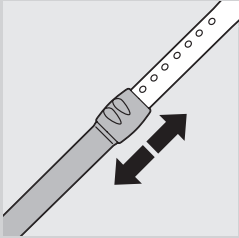

- 1** Przesuń blokadę rury w górę lub w dół, ustawiając długość rury tak, aby uchwyt znajdował się na wysokości biodra.

### Nasadka SilentStar

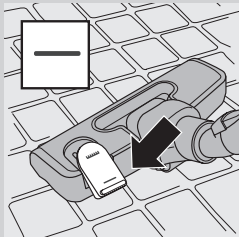

Nasadka SilentStar charakteryzuje się niskim poziomem hałasu. To nasadka wielofunkcyjna służąca do odkurzania dywanów i twardych podłóg.

- Korzystaj z ustawień do czyszczenia twardych powierzchni, aby wygodnie czyścić płytki ceramiczne, parkiety, linoleum lub podłogi laminowane. Wciśnij stopą przełącznik nasadki, aby wysunąć pasek szczotki z obudowy.

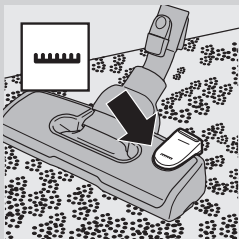

- Korzystaj z ustawienia do czyszczenia dywanów, aby wygodnie odkurzać miękkie powierzchnie. Wciśnij ponownie przełącznik nasadki, aby schować pasek szczotki w obudowie.

## Aksesoria

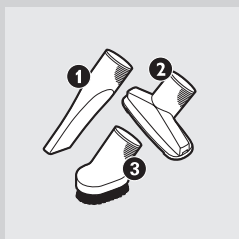

- Podłącz szczelinówkę (1), małą nasadkę (2) lub małą szczotkę (3) bezpośrednio do uchwytu lub do rury.

## Uchwyt na akcesoria

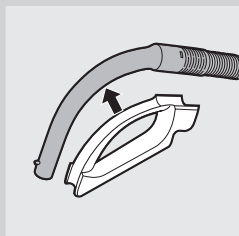

- 1** Załóż uchwyt na akcesoria na uchwyt rury.
- 2** Przechowuj akcesoria, wciskając je do przeznaczonego do tego uchwytu. Aby odłączyć akcesoria, wystarczy wyciągnąć je z uchwytu.

W uchwycie na akcesoria można przechowywać jednocześnie dwa akcesoria.

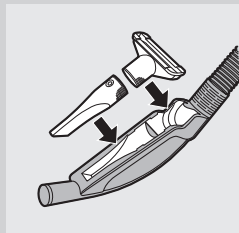

- Szczelinówka i mała nasadka.

*Uwaga: Małą nasadkę należy umieścić w uchwycie na akcesoria w sposób przedstawiony na rysunku.*

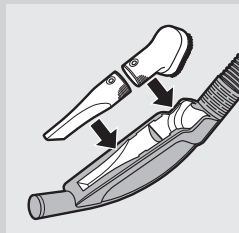

- Szczelinówka i mała szczotka.

## Zasady używania

- 1** Wyciągnij przewód sieciowy z odkurzacza i włóż wtyczkę do gniazdka elektrycznego.

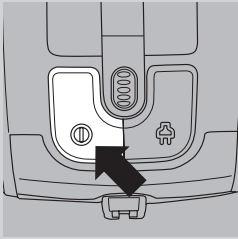

- 2** Aby wyłączyć urządzenie, naciśnij wyłącznik w górnej części urządzenia.

*Wskazówka:* Aby nie zginać pleców, naciskaj wyłącznik za pomocą stopy.

- 3** Aby wyłączyć urządzenie, naciśnij wyłącznik w górnej części urządzenia.

## Regulacja mocy ssania

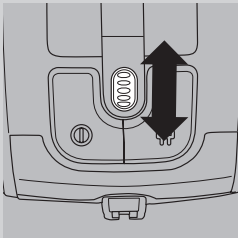

- 1** Podczas odkurzania można regulować moc ssania za pomocą pokrętki wyboru w górnej części urządzenia.

- Ustaw maksymalną moc ssania do odkurzania bardzo brudnych dywanów i podłóg twardych.
- Ustaw umiarkowaną moc ssania do odkurzania dywanów.
- Ustaw minimalną moc ssania do odkurzania zasłon, obrusów itp.

## Przerwa w czasie używania

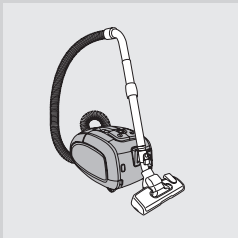

- 1** Aby zatrzymać na chwilę odkurzanie, naciśnij wyłącznik na górnej części urządzenia, aby je wyłączyć.
- 2** Wsuń krawędź mocującą nasadki do szczeliny mocującej, aby ustawić rurę w wygodnej pozycji.
- 3** Aby zapewnić stabilne umocowanie rury teleskopowej, maksymalnie skróć jej długość.
- 4** Naciśnij wyłącznik znajdujący się na górnej części urządzenia, aby włączyć urządzenie i kontynuować odkurzanie.

## Przechowywanie

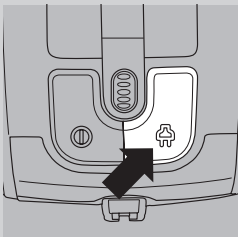

- 1** Wyłącz urządzenie i wyjmij wtyczkę przewodu sieciowego z gniazda elektrycznego.
- 2** Naciśnij przycisk zwijania przewodu sieciowego, aby zwinąć przewód sieciowy.



**3** Ustaw urządzenie w pozycji pionowej. Aby przymocować nasadkę do urządzenia, wsuń krawędź mocującą na nasadce w szczelinę do przechowywania.

- Aby zapewnić stabilne umocowanie rury teleskopowej, maksymalnie skróć jej długość.

*Wskazówka: Zalecamy przymocowanie węża wokół rury, aby zapewnić stabilne jego umocowanie i zaoszczędzić miejsce podczas przechowywania.*

## Wymiana i opróżnianie worka na kurz

*Wskazówka: Zalecamy czyszczenie filtra ochronnego silnika zawsze po wymianie lub opróżnieniu worka na kurz (patrz rozdział „Czyszczenie i konserwacja filtrów”).*

Przed wymianą jednorazowego worka na kurz lub opróżnieniem worka wielokrotnego użytku zawsze wyjmij wtyczkę urządzenia z gniazdka elektrycznego.

### Przed wymianą/opróżnieniem worka na kurz

W niektórych przypadkach wskaźnik zapelnienia worka na kurz będzie sygnalizował, że worek jest pełen, nawet jeśli to nieprawda. To możliwe, gdy pory worka są zatkane (np. po odkurzeniu popiołu, drobnego piasku, wapna, cementu lub podobnych substancji), lub jeśli nasadka, rura i/lub wąż są zatkane. Jeśli pory worka są zatkane, należy wymienić jednorazowy worek na kurz lub opróżnić worek na kurz wielokrotnego użytku, nawet jeśli nie jest on jeszcze zapelniony. Jeśli worek na kurz nie jest zatkany, ale też nie jest zapelniony, oznacza to, że nasadka, rura i/lub wąż są zatkane. W takiej sytuacji nie trzeba wymieniać worka na kurz, lecz usunąć zator.

### Wymiana jednorazowego worka na kurz

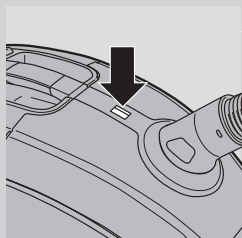

- Wymień worek, gdy wskaźnik zapelnienia worka zmieni kolor na stałe, tzn. będzie zmieniony nawet wtedy, gdy nasadka nie znajduje się na podłodze.

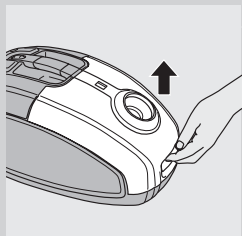

**1** Aby otworzyć pokrywę, pociągnij ją w górę.



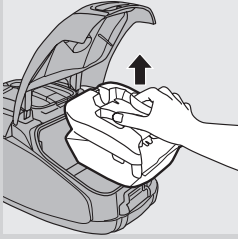

**2** Wyjmij uchwyt worka na kurz z urządzenia.

Podczas wyjmowania worka z urządzenia należy trzymać go pionowo.

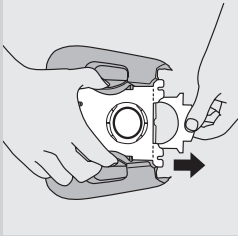

**3** Wyjmij pełen worek z uchwytu, pociągając za tekturowy języczek.

Worek zostanie samoczynnie zamknięty.

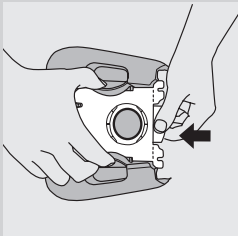

**4** Wsuń przednią ściankę nowego worka możliwie daleko w dwa rowki w uchwycie worka.

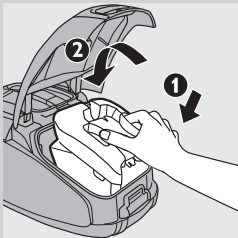

**5** Najpierw do odkurzacza włóż przednią część uchwytu worka na kurz (1), a następnie wciśnij tylną część do odkurzacza (2).

*Uwaga: Nie można zamknąć pokrywy, jeśli nie został włożony worek na kurz.*

**6** Dociśnij pokrywę, aby ją zamknąć.

### **Opróżnianie worka na kurz wielokrotnego użytku (tylko w niektórych krajach)**

W niektórych krajach do odkurzacza dołączono worek na kurz wielokrotnego użytku, który można wielokrotnie używać i opróżniać. Worka wielokrotnego użytku można używać zamiast worków jednorazowych.

Aby wyjąć i włożyć worek wielokrotnego użytku, postępuj zgodnie ze wskazówkami zamieszczonymi w rozdziale „Wymiana jednorazowego worka na kurz”.

Aby opróżnić worek na kurz wielokrotnego użytku:

- 1 Zsuń zacisk wzdłuż boku worka na kurz.
- 2 Wytrzep zawartość worka do kosza na śmieci.
- 3 Aby zamknąć worek, wsuń ponownie zacisk na dolną krawędź worka.

### Czyszczenie i konserwacja filtrów

Przed czyszczeniem lub wymianą filtrów należy zawsze wyjąć wtyczkę urządzenia z gniazdka elektrycznego.

#### Stały filtr ochronny silnika

Przy każdym opróżnianiu worka na kurz wielokrotnego użytku lub wymianie jednorazowego worka na kurz oczyść stały filtr ochronny silnika.

- 1 Wyjmij uchwyt worka na kurz wraz z workiem.
- 2 Naciśnij zacisk w górnej części uchwytu filtra ochronnego silnika, aby go zwolnić (1). Wyjmij uchwyt filtra z komory na worek na kurz (2).
- 3 Wyczyść filtr, potrząsając go nad koszem.
- 4 Czysty filtr umieść z powrotem w uchwycie filtra.
- 5 Dopasuj dwa występy uchwytu filtra do znajdującej się na dole krawędzi mocującej, aby zapewnić dokładne dopasowanie u góry (1). Następnie dociśnij uchwyt filtra (usłyszysz „kliknięcie”) (2).
- 6 Umieść uchwyt z workiem na kurz z powrotem w urządzeniu i zamknij pokrywę.

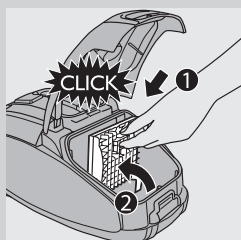
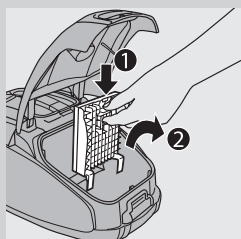
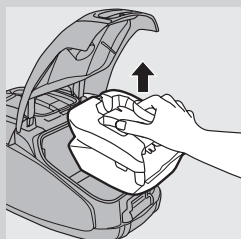

#### Zmywalny filtr HEPA 13

Zmywalny filtr HEPA 13 usuwa z wydychanego powietrza 99,95% zanieczyszczeń o wielkości cząsteczek nawet 0,0003 mm. Cząsteczki takiej wielkości obejmują nie tylko normalny kurz powstający w warunkach domowych, ale również mikroskopijne organizmy, np. roztocza i ich odchody, będące dobrze znanymi czynnikami wywołującymi alergię układu oddechowego.

*Uwaga: Aby zapewnić optymalne wyłapywanie kurzu i działanie odkurzacza, zawsze wymieniaj filtr HEPA na oryginalny filtr Philips odpowiedniego rodzaju (patrz rozdział „Zamawianie akcesoriów”).*

Zmywalny filtr HEPA 13 należy czyścić co 6 miesięcy. Filtr można czyścić maksymalnie 4 razy. Później należy go wymienić.

*Uwaga: Filtra HEPA 13 nie należy czyścić w pralce, lecz zgodnie z poniższą procedurą.*

- 1** Naciśnij przycisk zwalniający pokrywę na filtr i otwórz tę pokrywę.
- 2** Zdejmij pokrywę na filtr.

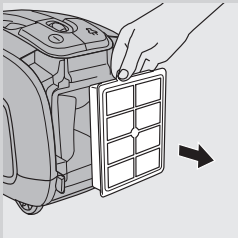
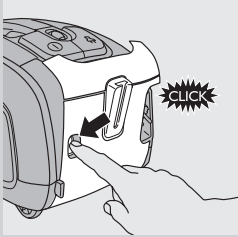

- 3** Wymij zmywalny filtr HEPA 13.

- 4** Opłucz pofałdowaną stronę filtra HEPA 13 pod gorącą, bieżącą wodą.

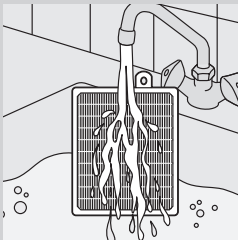

- Trzymaj filtr pofałdowaną stroną skierowaną w górę w taki sposób, aby woda spływała wzdłuż pofałdowań. Trzymaj filtr pod takim kątem, aby wymyć brud zalegający wewnątrz pofałdowań.

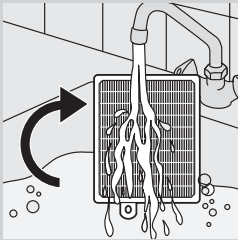

- Obróć filtr o 180° w taki sposób, aby woda spływała wzdłuż pofałdowań w przeciwnym kierunku.
- Kontynuuj tę czynność aż do wyczyszczenia filtra.

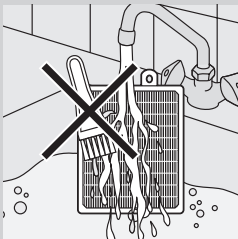

**Nigdy nie czyść zmywalnego filtra za pomocą szczoteczki.**

*Uwaga: Czyszczenie nie przywraca oryginalnego koloru filtra, ale sprawia, że filtr odzyskuje moc filtrowania.*

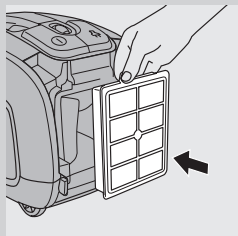

**5** Ostrożnie wytrząśnij wodę z powierzchni filtra. Pozostaw filtr do zupełnego wyschnięcia na co najmniej 2 godziny przed ponownym umieszczeniem go w odkurzaczu.

**6** Włóż suchy filtr z powrotem do urządzenia.

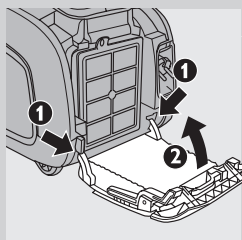

**7** Dopasuj dwie wypustki pokrywy na filtr znajdujące się za krawędzią na spodzie odkurzacza (1). Następnie dociśnij pokrywę na filtr w kierunku urządzenia (2).

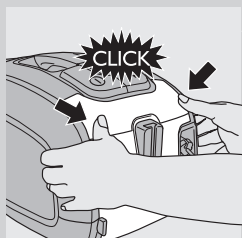

**8** Do oporu wciśnij pokrywę na filtr, aby ją zablokować („usłyszysz kliknięcie”).

*Uwaga: Upewnij się, że filtr jest prawidłowo zamknięty.*

### Zamawianie akcesoriów

Aby zakupić worki na kurz, filtry lub inne akcesoria do tego urządzenia, odwiedź stronę [www.philips.com](http://www.philips.com), zapoznaj się z ulotką gwarancyjną lub skontaktuj się z Centrum Obsługi Klienta firmy Philips w Twoim kraju.

#### Zamawianie worków na kurz

- Worki syntetyczne Classic s-bag™ firmy Philips; dostępne pod numerem produktu: FC8021.
- Worki syntetyczne Clinic s-bag™ firmy Philips o wysokim stopniu filtracji; dostępne pod numerem produktu: FC8022.
- Worki syntetyczne Anti-odour s-bag™ firmy Philips neutralizujące nieprzyjemne zapachy; dostępne pod numerem produktu: FC8023.
- Worki na kurz wielokrotnego użytku (tylko w niektórych krajach) są dostępne pod numerem produktu 4322 004 93370.

*Uwaga: Więcej informacji na temat worków s-bag znaleźć można na stronie internetowej [www.s-bag.com](http://www.s-bag.com).*

### Zamawianie filtrów

- Zmywalne filtry HEPA 13 są dostępne pod numerem produktu 4322 004 93350.
- Zużytego urządzenia nie należy wyrzucać wraz ze zwykłymi odpadami gospodarstwa domowego — należy oddać je do punktu zbiórki surowców wtórnych w celu utylizacji. Stosowanie się do tego zalecenia pomaga w ochronie środowiska.



### Gwarancja i serwis

W razie konieczności naprawy, jakichkolwiek pytań lub problemów prosimy odwiedzić naszą stronę internetową [www.philips.com](http://www.philips.com) lub skontaktować się z Centrum Obsługi Klienta firmy Philips (numer telefonu znajduje się w ulotce gwarancyjnej). Jeśli w kraju Państwa zamieszkania nie ma takiego Centrum, o pomoc należy zwrócić się do sprzedawcy produktów firmy Philips.

### Rozwiązywanie problemów

W tym rozdziale opisano najczęstsze problemy, z którymi można się zetknąć, korzystając z urządzenia. Jeśli poniższe wskazówki okażą się niewystarczające do rozwiązania problemu, należy skontaktować się z Centrum Obsługi Klienta.

#### 1 Moc ssania jest niewystarczająca.

- A Moc ssania może być ustawiona na zbyt niskim poziomie.
  - Ustaw większą moc ssania.
- B Nasadka, rura lub wąż mogą być zablokowane.
  - Aby usunąć zator, odłącz zapchany element i (jeśli to możliwe) podłącz go odwrotną stroną. Włącz odkurzacz w celu wydmuchania zatykającego przedmiotu.
- C Worek na kurz może być pełny.
  - Opróżnij worek wielokrotnego użytku (tylko wybrane modele) lub wymień worek na kurz.
- D Filtry mogą być brudne.
  - Wyczyść lub wymień filtry.

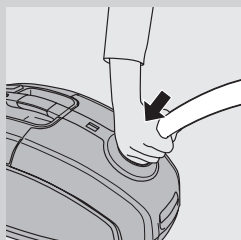

#### 2 Podczas używania odkurzacza odczuwam niekiedy lekkie „kopnięcie” prądem.

- A Na odkurzaczu utworzyły się ładunki elektrostatyczne. Im niższa wilgotność powietrza w pomieszczeniu, tym więcej ładunków elektrostatycznych tworzy się na urządzeniu.
  - W celu zminimalizowania tego niekorzystnego efektu zalecamy rozładowanie urządzenia poprzez częste dotykanie rurą innych metalowych obiektów w pokoju (np. nóg stołu lub krzesła, grzejnika itp.).

- W celu zminimalizowania tego niekorzystnego efektu zalecamy zwiększenie poziomu wilgotności powietrza w pomieszczeniu poprzez umieszczenie w nim naczyń z wodą. Przykładowo, na grzejnikach lub w ich pobliżu umieścić można miski napełnione wodą.

## Introducere

Felicități pentru achiziție și bun venit la Philips! Pentru a beneficia pe deplin de asistența oferită de Philips, înregistrați-vă produsul la [www.philips.com/welcome](http://www.philips.com/welcome).

Motorul extrem de eficient al acestui aspirator produce mai puțin zgomot decât alte tipuri și vă oferă o performanță ridicată cu un consum electric mai scăzut.

## Descriere generală (fig. 1)

- 1 Butonul Pomit/Oprit
- 2 Comutator rotativ pentru selectarea puterii de aspirare
- 3 Butonul pentru rularea cablului
- 4 Indicator pentru sac de praf plin
- 5 Butoane de deblocare conector pentru furtun
- 6 Orificiul pentru cuplarea furtunului
- 7 Siguranță pentru capac
- 8 Suport pentru filtrul de protecție a motorului
- 9 Suport sac de praf
- 10 Sacul de praf
- 11 Bandă demontabilă (numai pentru anumite tipuri)
- 12 Sacul de praf reutilizabil (numai anumite tipuri)
- 13 Mâner
- 14 Suport pentru accesoriu
- 15 Duză SilentStar
- 16 Comutator pentru covor/parchet
- 17 Accesoriu pentru spații înguste
- 18 Peria mică
- 19 Cap de aspirare mic
- 20 Tub telescopic din 2 piese
- 21 Filtru lavabil HEPA 13
- 22 Capac filtru
- 23 Ștecher de alimentare
- 24 Elementul de cuplare pentru depozitare
- 25 Buton de eliberare capac filtru
- 26 Mâner de depozitare
- 27 Roata pivotantă
- 28 Muchie de cuplare pentru păstrare/depozitare
- 29 Plăcuța cu date de fabricație
- 30 Roți posterioare

## Important

Citiți cu atenție acest manual de utilizare și păstrați-l pentru consultare ulterioară.

### Pericol

- Nu utilizați aparatul pentru a aspira apă sau alte lichide. Nu aspirați niciodată substanțe inflamabile sau scrum, înainte ca acestea să se fi răcit.

### Avertisment

- Înainte de a conecta aparatul, verificați dacă tensiunea indicată pe aparat corespunde tensiunii de alimentare locale.

- Nu folosiți aparatul dacă ștecherul, cablul de alimentare sau aparatul însuși este deteriorat.
- În cazul în care cablul de alimentare este deteriorat, acesta trebuie înlocuit întotdeauna de Philips, de un centru de service autorizat de Philips sau de personal calificat în domeniu, pentru a evita orice accident.
- Acest aparat nu trebuie utilizat de către persoane (inclusiv copiii) care au capacități fizice, mentale sau senzoriale reduse sau sunt lipsite de experiență și cunoștințe, cu excepția cazului în care sunt supravegheați sau instruiți cu privire la utilizarea aparatului de către o persoană responsabilă pentru siguranța lor.
- Copiii trebuie supravegheați pentru a nu se juca cu aparatul.
- Nu îndreptați furtunul, tija sau orice alt accesoriu către ochi sau urechi, și nu îl introduceți în gură când este conectat la aspirator și acesta este pornit.

### Precauție

- Atunci când utilizați aspiratorul pentru a aspira cenușă, nisip fin, var, ciment sau alte substanțe similare, porii sacului de praf se vor astupa. În consecință, indicatorul de umplere a sacului va arăta că acesta s-a umplut. Înlocuiți sacul de praf de unică folosință sau goliiți sacul de praf reutilizabil, chiar dacă acesta nu este încă plin (consultați capitolul 'Înlocuire/golire sacul de praf').
- Nu folosiți niciodată aparatul fără filtrul de protecție pentru motor. Aceasta poate duce la deteriorarea motorului și poate scurta durata de funcționare a aparatului.
- Folosiți doar saci din material sintetic s-bag™ de la Philips sau sacul reutilizabil furnizat (doar pentru anumite țări).
- În timpul aspirării, în special în camerele cu umiditate redusă a aerului, aspiratorul dvs. acumulează electricitate statică. Ca rezultat, puteți experimenta șocuri electrice când atingeți tubul sau alte componente din oțel ale aspiratorului. Aceste șocuri nu sunt nocive pentru dvs. și nu deteriorează aparatul. Pentru a reduce acest inconvenient, vă recomandăm:

- 1 să descărcați aparatul atingând frecvent tubul de alte obiecte metalice din cameră (de exemplu picioarele unei mese sau ale unui scaun, radiator etc.);
  - 2 să creșteți nivelul de umiditate a aerului din cameră așezând recipiente cu apă în cameră. De exemplu puteți suspenda recipiente umplute cu apă de radiatoare sau puteți așeza vase cu apă pe sau lângă radiatoare.
- Nivel de zgomot:  $L_c = 72 \text{ dB [A]}$

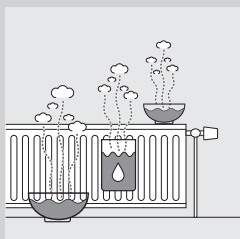

### Câmpuri electromagnetice (EMF)

Acest aparat Philips respectă toate standardele referitoare la câmpuri electromagnetice (EMF). Dacă este manevrat corespunzător și în conformitate cu instrucțiunile din acest manual, aparatul este sigur conform dovezilor științifice disponibile în prezent.



## Înainte de prima utilizare

- 1 Scoateți aparatul și accesoriile din cutie.
- 2 Îndepărtați orice autocolant, folie protectoare sau plastic de pe aparat.

## Pregătirea pentru utilizare

### Atașarea mânerului

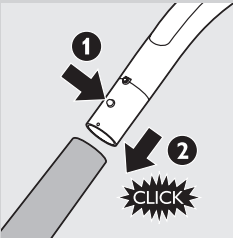

- 1 Pentru a conecta tubul telescopic la mâner, apăsați butonul cu închidere prin resort de pe mâner (1) și introduceți mânerul în tub (2). Fixați butonul cu închidere prin resort în orificiul tubului (clic).
- 2 Pentru a deconecta tubul de pe mâner, apăsați butonul cu resort și scoateți tubul.

### Atașarea capului de aspirare și a accesoriilor



- 1 Pentru a conecta capul de aspirare sau un accesoriu la tub, apăsați butonul cu închidere prin resort (1) de pe tub și introduceți tubul în capul de aspirare pentru podea (2). Fixați butonul cu închidere prin resort în deschizătura din capul de aspirare ('clic').

*Notă: De asemenea, puteți să conectați capul de aspirare sau accesoriile direct la mâner, în același mod.*

- 2 Pentru a deconecta capul de aspirare sau un accesoriu de la tub, apăsați butonul cu închidere prin resort și trageți capul de aspirare din tub.

### Furtun

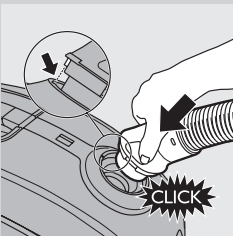

- 1 Pentru a conecta furtunul, apăsați-l ferm în aparat ('clic').

*Notă: Asigurați-vă că proeminența furtunului intră în nișe.*

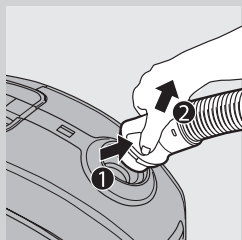

- 2** Pentru a deconecta furtunul, apăsați butoanele (1) și trageți furtunul din aparat (2).

### Tub telescopic din 2 piese

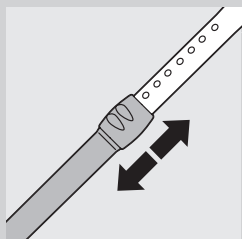

- 1** Deplasați clema tubului în sus sau în jos pentru a regla lungimea tubului până când mânerul este la nivelul șoldului.

### Duză SilentStar

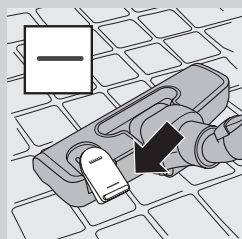

SilentStar este un cap de aspirare silențios, multifuncțional, destinat mochetelor și suprafețelor dure.

- Utilizați poziția pentru suprafețe dure pentru a curăța podelele dure (de exemplu pentru gresie, parchet, podele laminate și linoleum): apăsați cu piciorul comutatorul de pe accesoriu pentru a scoate peria din carcasă.

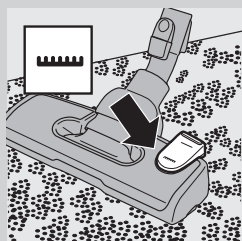

- Pentru a curăța covoare, utilizați poziția pentru covoare: apăsați din nou cu piciorul pe comutator pentru a reintroduce peria în carcasă.

## Accesorii



- Puteți fixa accesoriul pentru spații înguste (1), accesoriul mic (2) sau peria mică (3) direct pe mâner sau pe tub.

## Suport pentru accesoriu

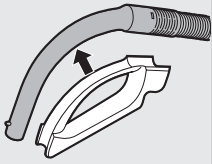

**1** Fixați suportul pentru accesorii pe mâner.

**2** Depozitați accesoriile în compartimentul pentru accesorii, prin fixarea acestora în compartiment. Pentru a scoate accesoriile, trageți-le afară.

Puteți depozita câte două accesorii simultan pe suport.

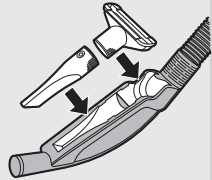

- Accesoriul pentru spații înguste și accesoriul mic.

*Notă: Capul de aspirare mic trebuie introdus în suportul pentru accesorii după cum este indicat în figură.*

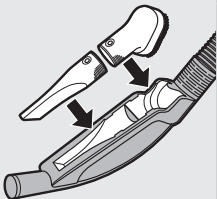

- Accesoriul pentru spații înguste și peria mică.

## Utilizarea aparatului

**1** Trageți cablul din aparat și introduceți ștecherul în priză.

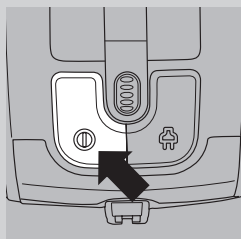

- 2 Pentru a porni aparatul, apăsați butonul Pornit/Oprit din partea superioară a aparatului.

*Sugestie: Pentru a evita să vă aplecați, apăsați cu piciorul butonul Pornit/Oprit.*

- 3 Pentru a opri aparatul, apăsați butonul Pornit/Oprit din partea superioară a aparatului.

### Reglarea puterii de aspirare

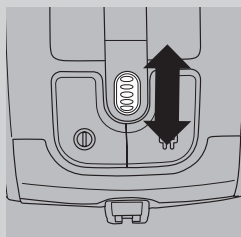

- 1 Puteți regla puterea de aspirare în timpul funcționării aparatului, cu ajutorul comutatorului rotativ din partea de sus a acestuia.

- Folosiți puterea maximă de aspirare pentru covoare și podele foarte murdare.
- Folosiți putere moderată de aspirare pentru mochete.
- Folosiți puterea minimă de aspirare pentru perdele, fețe de masă etc.

### Înteruperea în timpul utilizării

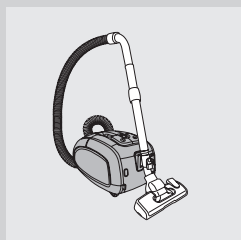

- 1 Dacă doriți să întrerupeți aspirarea o perioadă de timp, apăsați butonul pornit/oprit din partea superioară a aparatului pentru a opri aparatul.

- 2 Introduceți pintelul de pe marginea accesoriului în slotul de fixare pentru a așeza tubul într-o poziție convenabilă.

- 3 Pentru a vă asigura că tubul telescopic a fost așezat stabil, reglați lungimea tubului la minim.

- 4 Pentru a continua să aspirați, pur și simplu apăsați butonul Pornit/Oprit din partea superioară a aparatului pentru a porni aparatul.

### Depozitarea

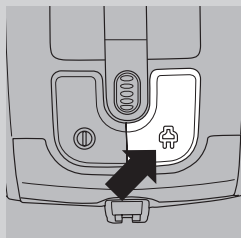

- 1 Opriți aparatul și scoateți ștecherul din priză.

- 2 Apăsați butonul de rulare a cablului pentru a rula cablul de alimentare.



**3** Puneți aparatul în poziție verticală. Pentru a atașa accesoriul la aparat, introduceți pintelul de pe marginea accesoriului în slotul de fixare.

- Pentru a vă asigura că tubul telescopic a fost așezat stabil, reglați lungimea tubului la minim.

*Sugestie: Vă recomandăm să înfășurați furtunul în jurul tubului pentru a asigura așezarea stabilă și pentru a economisi și mai mult spațiu atunci când depozitați aspiratorul.*

### Înlocuirea/golirea sacului de praf

*Sugestie: Vă recomandăm să curățați filtrul de protecție a motorului de fiecare dată când înlocuiți sau goliți sacul de praf (consultați capitolul 'Curățarea și întreținerea filtrelor').*

Deconectați întotdeauna aparatul de la alimentarea cu curent electric înainte de a înlocui sacul de unică folosință sau de a goli sacul reutilizabil pentru praf.

### Înainte de înlocuirea/golirea sacului de praf

În unele cazuri, indicatorul de umplere a sacului poate arăta că sacul de praf este plin, deși nu este. Acest lucru poate să apară dacă porii sacului de praf sunt înfundați (de ex. când ați aspirat cenușă, nisip fin, var nestins, praf de ciment și substanțe similare) sau dacă ceva blochează capul de aspirare, tubul și/sau furtunul. Dacă porii sacului de praf sunt înfundați, trebuie să înlocuiți sacul de praf de unică folosință sau să goliți sacul de praf reutilizabil, chiar dacă nu este încă plin. Dacă sacul de praf nu este înfundat, dar nici plin, ceva blochează capul de aspirare, tubul și/sau furtunul. În acest caz, nu înlocuiți sacul de praf, dar îndepărtați obstrucția.

### Înlocuirea sacului de unică folosință pentru praf

- Înlocuiți sacul de praf atunci când indicatorul pentru sac plin și-a schimbat culoarea definitiv, chiar dacă accesoriul nu este așezat pe podea.

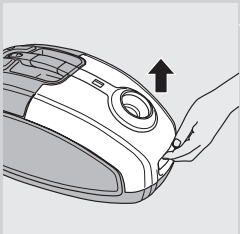
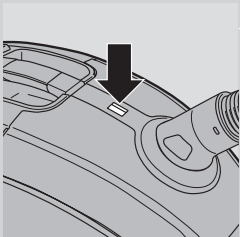

**1** Trageți capacul în sus pentru a-l deschide.

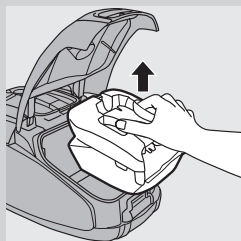

**2** Scoateți suportul pentru sac din aparat.

Aveți grijă să țineți sacul în poziție verticală când îl scoateți din aparat.

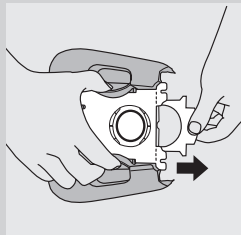

**3** Trageți de plăcuța de carton pentru a scoate sacul de praf din suport.

► Când faceți acest lucru, sacul de praf va fi sigilat automat.

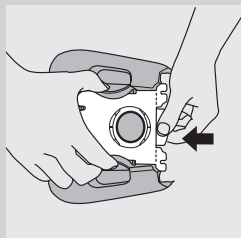

**4** Poziționați sacul nou cu plăcuța din carton în cele două șanțuri ale suportului pentru sac, împingându-l cât mai mult posibil.

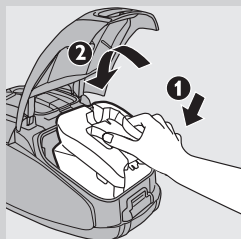

**5** Mai întâi, introduceți partea frontală a suportului pentru sacul de praf în aspirator (1) și apoi apăsați partea posterioară în aspirator (2).

*Notă: Dacă nu a fost introdus niciun sac de praf, nu puteți închide capacul.*

**6** Împingeți capacul în jos pentru a-l închide.

### **Golirea sacului reutilizabil pentru praf (numai anumite țări)**

În unele țări, acest aspirator este livrat împreună cu un sac reutilizabil de praf, care poate fi utilizat și golit în mod repetat. Puteți folosi sacul reutilizabil pentru praf în locul sacilor de unică folosință.

Pentru scoaterea și introducerea sacului reutilizabil pentru praf este suficient să urmați instrucțiunile din secțiunea 'Înlocuirea sacului de unică folosință pentru praf'.

Pentru a goli sacul reutilizabil:

**1** Trageți în lateral clema de pe fundul sacului.

**2** Scuturați conținutul în coșul de gunoi.

**3** Închideți sacul, culisând la loc clema pe fundul sacului.

## Curățarea și întreținerea filtrelor

Deconectați întotdeauna aparatul de la priză înainte de a curăța sau înlocui filtrele.

### Filtru permanent de protecție a motorului

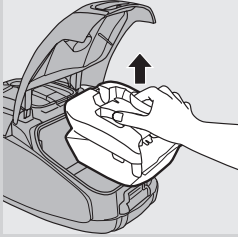

Curățați filtrul de protecție a motorului de fiecare dată când goliți sacul reutilizabil sau schimbați sacul de unică folosință.

**1** Scoateți suportul pentru sac împreună cu sacul.

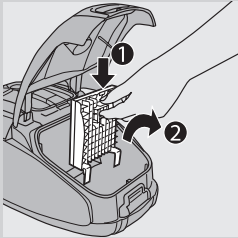

**2** Apăsați clema de deasupra suportului filtrului de protecție a motorului pentru a-l debloca (1). Extrageți suportul filtrului din compartimentul sacului de praf (2).

**3** Scuturați filtrul deasupra unui coș de gunoi, pentru a-l curăța.

**4** Puneți filtrul curat înapoi în suportul său.

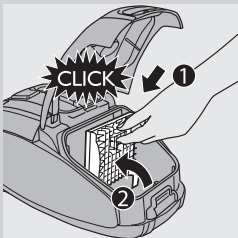

**5** Potrivii cele două caneluri ale suportului pentru filtru în spatele muchiei din partea de jos a acestuia, pentru a vă asigura că partea superioară este așezată corespunzător (1). Apăsați suportul pentru filtru (clic) (2).

**6** Plasați suportul pentru sac și sacul înapoi în aparat și închideți capacul.

### Filtru lavabil HEPA 13

Filtrul HEPA 13 poate reține 99,95% din toate particulele cu dimensiune mai mare de 0,0003 mm din aerul evacuat. Acestea includ nu numai praful obișnuit aflat în casă, ci și paraziții microscopici dăunători cum sunt acarienii și excrementele acestora, care se numără printre cele mai frecvente cauze ale alergiilor respiratorii.

*Notă: Pentru a asigura o retenție optimă a prafului și performanța aspiratorului, înlocuiți întotdeauna filtrul HEPA cu modelul corect al unui filtru original Philips (consultați capitolul 'Comandarea accesoriilor').*

Curățați filtrul lavabil HEPA 13 la fiecare 6 luni. Puteți curăța filtrul HEPA 13 lavabil de maxim 4 ori. Înlocuiți filtrul după ce a fost curățat de 4 ori.

*Notă: Nu curățați filtrul HEPA 13 în mașina de spălat, ci urmați procedura de mai jos.*

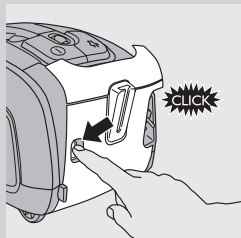

**1** Apăsăți butonul de eliberare a capacului filtrului pentru a deschide capacul filtrului.

**2** Scoateți capacul filtrului.

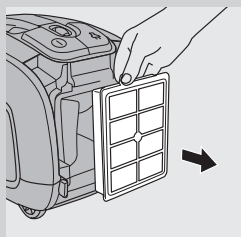

**3** Scoateți filtrul HEPA 13 lavabil.

**4** Spălați suprafața cutată a filtrului HEPA 13 sub un robinet cu apă caldă cu presiune redusă.

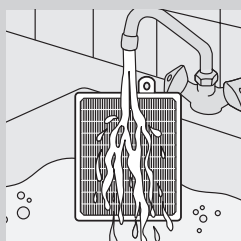

- Țineți filtrul cu suprafața cutată în sus astfel încât apa să curgă paralel cu cutele. Țineți filtrul într-un unghi din care apa să poată spăla murdăria dintre cute.

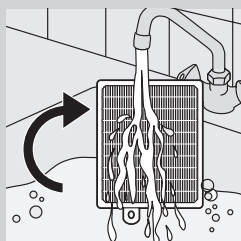

- Întoarceți filtrul cu 180° și lăsați apa să curgă peste cute în direcție opusă.  
- Continuați acest proces până ce filtrul este curat.

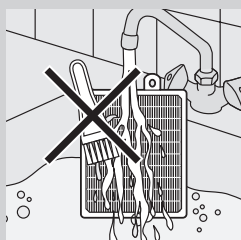

**Nu curățați niciodată filtrul lavabil cu o perie.**

*Notă: Curățarea nu readuce culoarea originală a filtrului, dar îi refăce puterea de filtrare.*

**5** Scuturați cu grijă apa de pe suprafața filtrului. Lăsați filtrul să se usuce complet cel puțin 2 ore înainte de a-l pune înapoi în aspirator.



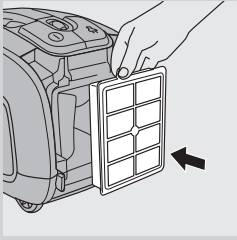

**6** Reintroduceți filtrul uscat în aparat.

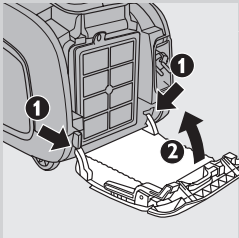

**7** Potriveți cele două caneluri ale capacului filtrului în spatele muchiei din partea de jos a aspiratorului (1). Apoi împingeți capacul filtrului spre aspirator (2).

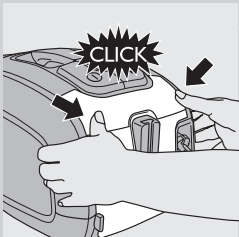

**8** Apăsăți capacul filtrului în poziția inițială pentru a-l bloca ('click').

*Notă: Asigurați-vă că filtrul este închis corect.*

### Comandarea accesoriilor

Pentru achiziționarea sacilor de praf, filtrelor sau altor accesorii pentru acest aparat, vizitați [www.philips.com](http://www.philips.com), consultați broșura de garanție internațională sau contactați centrul Philips Consumer Care din țara dvs.

#### Comandarea sacilor de praf

- Sacii din material sintetic Philips Classic s-bag™ sunt disponibili sub numărul de cod FC8021.
- Sacii din material sintetic cu filtrare înaltă Philips Clinic s-bag™ sunt disponibili sub numărul de cod FC8022.
- Sacii din material sintetic Philips Anti-odour S-bag™ sunt disponibili sub numărul de cod FC8023.
- Sacii reutilizabili (doar în anumite țări) sunt disponibili sub numărul de cod 4322 004 93370.

*Notă: Vizitați [www.s-bag.com](http://www.s-bag.com) pentru informații suplimentare despre s-bag.*

#### Comandarea filtrelor

- Filtrele lavabile HEPA 13 sunt disponibile sub numărul de cod 4322 004 93350.

## Protecția mediului



- Nu aruncați aparatul împreună cu gunoiul menajer la sfârșitul duratei de funcționare, ci predați-l la un punct de colectare autorizat pentru reciclare. În acest fel, veți ajuta la protejerea mediului înconjurător.

## Garanție și service

Dacă aveți nevoie de informații sau întâmpinați probleme, vizitați site-ul Web Philips la adresa [www.philips.com](http://www.philips.com) sau contactați centrul Philips de asistență pentru clienți din țara dvs. (găsiți numărul de telefon în garanția internațională). Dacă în țara dvs. nu există un astfel de centru, deplasați-vă la furnizorul dvs. Philips local.

## Depanare

Acest capitol descrie cele mai frecvente problemele care pot apărea în utilizarea aparatului. Dacă nu reușiți să rezolvați problema folosind informațiile de mai jos, contactați centrul de asistență pentru clienți din țara dvs.

### 1 Puterea de aspirare nu este suficient de mare.

- A Este posibil ca puterea de aspirare să fie setată la o valoare mică.
  - Setați puterea de aspirare la o valoare mai mare.
- B Capul de aspirare, tubul sau furtunul pot fi blocate.
  - Pentru a îndepărta blocajul, deconectați componenta înfundată și fixați-o (pe cât posibil) invers. Porniți aspiratorul astfel încât blocajul să fie forțat în direcția opusă.
- C Sacul de praf poate fi plin.
  - Goliți sacul de praf reutilizabil (doar pentru anumite tipuri) sau înlocuiți sacul de praf.
- D Este posibil ca filtrele să fie murdare.
  - Curățați sau înlocuiți filtrele.



### 2 Când folosesc aspiratorul simt șocuri electrice uneori.

- A Aspiratorul dvs. a acumulat electricitate statică. Cu cât umiditatea aerului din cameră este mai redusă, cu atât aparatul acumulează mai multă energie statică.
  - Pentru a reduce inconvenientul, vă recomandăm să descărcați aparatul atingând frecvent tubul de alte obiecte metalice din cameră (de exemplu picioarele unei mese sau ale unui scaun, radiator etc.).
  - Pentru a reduce inconvenientul, vă recomandăm să creșteți nivelul de umiditate a aerului din cameră așezând recipiente cu apă în cameră. De exemplu puteți suspenda recipiente umplute cu apă de radiatoare sau puteți așeza vase cu apă pe sau lângă radiatoare.

## Введение

Поздравляем с покупкой продукции Philips! Для получения полной поддержки, оказываемой компанией Philips, зарегистрируйте прибор на веб-сайте [www.philips.com/welcome](http://www.philips.com/welcome).

Пылесос оснащен высокоэффективным электродвигателем, который является более бесшумным по сравнению с другими моделями и обеспечивает отличные результаты уборки при низком потреблении энергии.

## Общее описание (Рис. 1)

- 1 Кнопка включения/выключения
- 2 Колесико регулировки силы всасывания
- 3 Кнопка для сматывания шнура
- 4 Индикатор заполнения мешка для пыли
- 5 Кнопки отсоединения шланга
- 6 Отверстие для подсоединения шланга
- 7 Кнопка открывания крышки
- 8 Держатель фильтра защиты электродвигателя
- 9 Держатель мешка для пыли
- 10 Мешок для пыли
- 11 Съёмная узкая щетка (только у некоторых моделей)
- 12 Мешок для сбора пыли многократного использования (только для некоторых моделей)
- 13 Ручка
- 14 Держатель для насадок
- 15 Насадка SilentStar
- 16 Кулисный переключатель режима чистки ковра/твёрдого пола
- 17 Щелевая насадка
- 18 Маленькая щетка
- 19 Маленькая насадка
- 20 Телескопическая трубка из 2-х частей
- 21 Моющийся фильтр HEPA 13
- 22 Крышка фильтра
- 23 Вилка сетевого шнура
- 24 Ячейка для закрепления трубки
- 25 Кнопка отсоединения крышки фильтра
- 26 Ручка для хранения
- 27 Шарнирное колесико
- 28 Крепление для хранения насадок
- 29 Заводская бирка
- 30 Задние колеса

## Важно!

Перед началом эксплуатации прибора внимательно ознакомьтесь с настоящим руководством и сохраните его для дальнейшего использования в качестве справочного материала.

## Опасно!

- Запрещается убирать пылесосом воду или другие жидкости. Запрещается применять пылесос для уборки огнеопасных веществ, а также неостывшего пепла.

**Предупреждение.**

- Перед подключением прибора убедитесь, что указанное на нем номинальное напряжение соответствует напряжению местной электросети.
- Запрещено пользоваться электроприбором, если сетевая вилка, сетевой шнур или сам прибор повреждены.
- В случае повреждения сетевого шнура его необходимо заменить. Чтобы обеспечить безопасную эксплуатацию прибора, заменяйте шнур только в авторизованном сервисном центре Philips.
- Данный прибор не предназначен для использования лицами (включая детей) с ограниченными возможностями сенсорной системы или ограниченными умственными или физическими способностями, а также лицами с недостаточным опытом и знаниями, кроме как под контролем и руководством лиц, ответственных за их безопасность.
- Не позволяйте детям играть с прибором.
- Не прикадывайте шланг, трубку или насадки, подсоединенные к включенному пылесосу, к глазам, ушам или ко рту.

**Внимание!**

- При уборке пылесосом пепла, мелкого песка, известки, цементной пыли и подобных веществ поры мешка для пыли могут засориться. В результате индикатор заполнения покажет, что мешок заполнен. Замените одноразовый мешок или очистите мешок для сбора пыли многократного использования, даже если он еще не заполнен (см. главу "Замена/очистка мешка для пыли").
- Запрещается пользоваться пылесосом без фильтра защиты двигателя. Это может привести к повреждению двигателя и сокращению срока службы прибора.
- Используйте только мешки Philips s-bag™ из синтетических материалов или мешки для мусора многократного использования, входящие в комплект поставки (поставляется только в некоторых странах).
- Во время очистки, особенно в помещениях с низкой влажностью, пылесос вырабатывает статическое электричество. Это может привести к удару электрическим током при прикосновении к трубке или другим стальным частям пылесоса. Такой удар не опасен для здоровья и не приводит к повреждению прибора. Для предотвращения неудобств, вызванных статическим электричеством, рекомендуется:
  - 1** чаще подносить трубку пылесоса к металлическим предметам, находящимся в помещении (например, к ножке стола или стула, к батарее отопления и пр.) для снятия статического заряда;
  - 2** повысить влажность воздуха, разместив в комнате сосуды с водой. Например, можно наполнить водой контейнеры и закрепить их на батарее отопления или поставить рядом с батареей чаши с водой.
- Уровень шума:  $L_c = 72$  дБ (А)

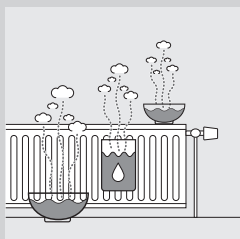

## Электромагнитные поля (ЭМП)

Данный прибор Philips соответствует всем стандартам в отношении электромагнитных полей (ЭМП). В соответствии с современными научными данными при правильном обращении согласно инструкциям, приведенным в руководстве пользователя, применение прибора безопасно.

### Перед первым использованием

- 1** Извлеките прибор и аксессуары из коробки.
- 2** Удалите все наклейки, защитные пленки и пластиковую упаковку с прибора.

### Подготовка прибора к работе

#### Подсоединение ручки

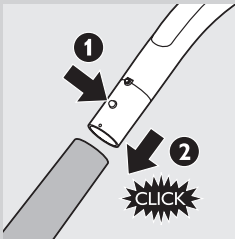

- 1** Для присоединения телескопической трубки к рукоятке шланга, нажмите на пружинную фиксирующую кнопку на рукоятке (1) и вставьте рукоятку в трубку (2). Подгоните пружинную фиксирующую кнопку так, чтобы она попала в паз на трубке (должен прозвучать щелчок).
- 2** Для отсоединения трубки от рукоятки нажмите на пружинную фиксирующую кнопку и выньте рукоятку из трубки.

#### Подсоединение насадки и аксессуаров



- 1** Для присоединения насадки или аксессуара к трубке нажмите пружинную фиксирующую кнопку (1) на трубке и вставьте трубку в насадку для уборки полов (2). Установите пружинную фиксирующую кнопку в отверстие насадки (должен прозвучать щелчок).

*Примечание. Таким же образом можно подсоединить насадку и другие аксессуары к ручке.*

- 2** Для отсоединения насадки или аксессуара от трубки нажмите на пружинную фиксирующую кнопку и извлеките насадку из трубки.

## Шланг

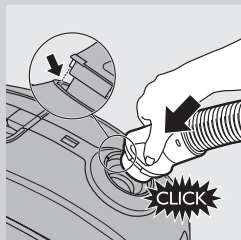

- 1 Чтобы подсоединить шланг, плотно вставьте его в корпус пылесоса (должен прозвучать щелчок).

*Примечание. Убедитесь, что выступы на шланге совпадают с соответствующими пазами.*

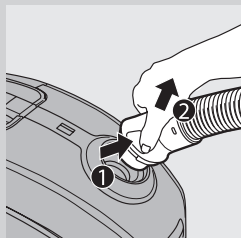

- 2 Для отключения шланга нажмите на кнопки (1) и извлеките шланг из прибора (2).

## Телескопическая трубка из 2-х частей

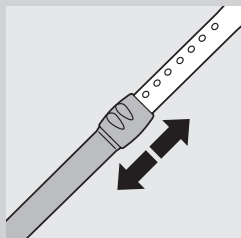

- 1 Перемещайте фиксаторы на трубке вверх или вниз для настройки длины трубки таким образом, чтобы ручка находилась на уровне бедра.

## Насадка SilentStar

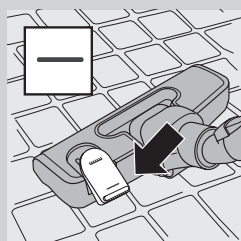

Насадка SilentStar — это малозумная, универсальная насадка для чистки ковров и твердых полов.

- Используйте режим уборки твердых покрытий для чистки кафеля, паркета, ламината и линолеума. Нажмите ногой кулисный переключатель, расположенный в верхней части насадки, чтобы извлечь узкую щетку из корпуса.

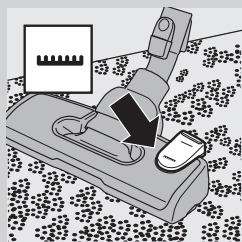

- Используйте режим уборки ковров для чистки ковров: снова нажмите кулисный переключатель для втягивания узкой щетки в корпус насадки.

## Аксессуары

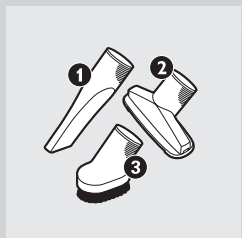

- Подсоедините щелевую насадку (1), маленькую насадку (2) или маленькую щетку (3) непосредственно к рукоятке или к трубке.

## Держатель для насадок

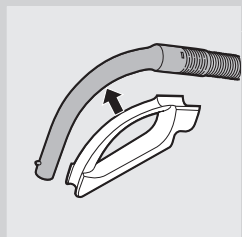

- 1** Закрепите держатель для насадок на рукоятке.
- 2** Насадки можно хранить в держателе насадок, вложив их в держатель. Чтобы достать насадки, потяните их на себя из держателя.

Одновременно в держателе можно хранить две насадки.

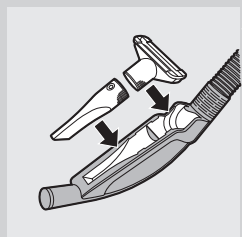

- Щелевая насадка и маленькая насадка.

*Примечание. Маленькую насадку необходимо положить в держатель насадок, как показано на рисунке.*

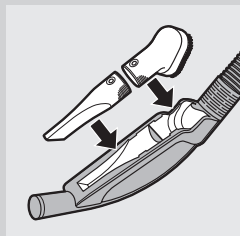

- Щелевая насадка и маленькая щетка.

## Эксплуатация прибора

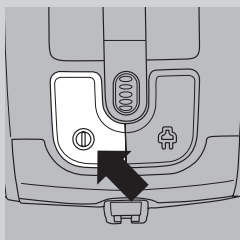

- 1 Вытяните сетевой шнур из пылесоса и вставьте сетевую вилку в розетку электросети
- 2 Чтобы включить прибор, нажмите кнопку включения/выключения на верхней части прибора.

*Совет. Чтобы не сгибать спину, нажмите кнопку включения/выключения ногой.*

- 3 Чтобы выключить прибор, нажмите кнопку включения/выключения на верхней части прибора.

## Регулировка мощности всасывания

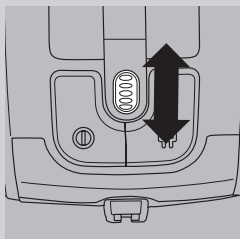

- 1 В процессе уборки силу всасывания можно регулировать с помощью колеса установки, расположенного на верхней части прибора.

- Для уборки очень грязных ковров и твердых полов устанавливайте максимальное значение мощности всасывания.
- Для чистки ковров используйте среднюю мощность всасывания.
- Используйте минимальную мощность всасывания для чистки занавесок, скатертей и т.п.

## Пауза при уборке



- 1 Чтобы приостановить уборку, нажмите кнопку включения/выключения на верхней части прибора.
- 2 Вставьте ребро насадки в ячейку для закрепления трубки и закрепите трубку в подходящем положении.
- 3 Для обеспечения прочного закрепления телескопической трубки отрегулируйте длину трубки до минимальной.
- 4 Чтобы возобновить уборку, нажмите кнопку включения/выключения на верхней части прибора еще раз.

## Хранение

- 1 Выключите прибор и отсоедините сетевой шнур от розетки электросети.



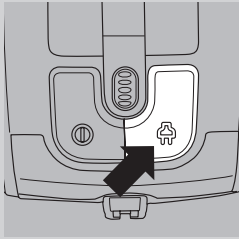

**2** Чтобы смотать сетевой шнур, нажмите на кнопку сматывания шнура.

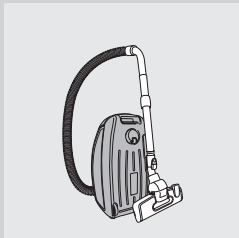

**3** Установите пылесос в вертикальное положение. Для закрепления насадки на приборе вставьте ребро насадки в паз.  
 - Для обеспечения прочного закрепления телескопической трубки отрегулируйте длину трубки до минимальной.

*Совет. Во время хранения рекомендуем обернуть шланг пылесоса вокруг трубки. Это сделает положение пылесоса более устойчивым и позволит сэкономить еще больше места.*

### Замена/очистка мешка для пыли

*Совет. Рекомендуем очищать фильтр защиты электродвигателя каждый раз после замены или очистки мешка для пыли (см. главу “Очистка и обслуживание фильтров”).*

Всегда отключайте прибор от розетки электросети перед заменой использованного мешка для пыли или очисткой мешка для пыли многократного использования.

### Перед заменой/очисткой мешка для пыли

Иногда индикатор заполнения мешка для пыли показывает, что мешок заполнен, даже в том случае, когда мешок еще не полон. Это происходит, если поры мешка забились (например, после уборки пылесосом пепла, мелкого песка, известки, цементной пыли и подобных веществ) или если посторонний предмет попал в насадку, трубку и/или шланг. Если поры мешка забиты, необходимо заменить одноразовый мешок или очистить мешок многократного использования. Это следует сделать даже в том случае, если мешок не заполнен. Если поры мешка не забиты, и он не заполнен, что-то попало в насадку, трубку и/или шланг. В этом случае заменять мешок для пыли не нужно, необходимо извлечь посторонний предмет, препятствующий нормальной работе пылесоса.

### Замена одноразового мешка для пыли

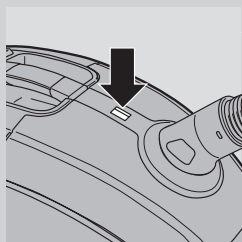

- Замену мешка для пыли следует производить, когда изменится цвет индикатора заполнения мешка, даже в тех случаях, когда насадка не используется для уборки мусора.

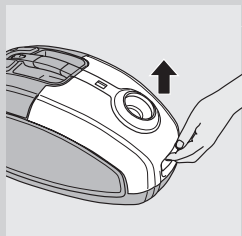

- 1** Чтобы открыть крышку, потяните ее вверх.

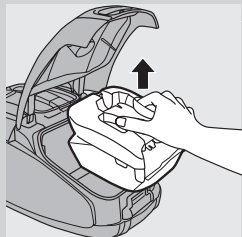

- 2** Выдвиньте держатель мешка для пыли из прибора, приподняв его.

Доставая мешок из пылесоса, держите его вертикально.

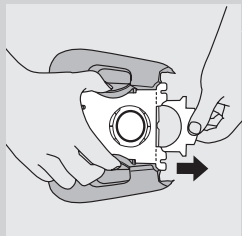

- 3** Чтобы извлечь заполненный мешок из держателя, потяните за картонный язычок.
- ▶ При этом мешок для пыли автоматически закрывается.

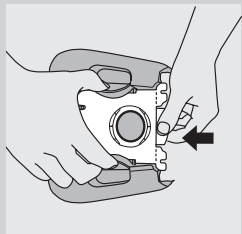

- 4** Задвиньте переднюю часть картонного язычка нового мешка для пыли как можно глубже в два желобка держателя.

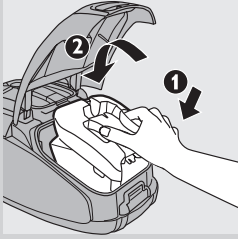

- 5** Сначала установите переднюю часть держателя мешка для пыли в пылесос (1) прижмите заднюю часть к пылесосу (2).

*Примечание. Если мешок для пыли не установлен, закрыть крышку пылесоса нельзя.*

- 6** Надавите на крышку вниз, чтобы закрыть ее.

### **Очистка мешка для сбора пыли многократного использования (поставляется только в некоторых странах)**

В некоторых странах в комплект поставки пылесоса входит мешок для сбора пыли многократного использования. Такой мешок можно использовать и очищать многократно. Можно использовать мешок для пыли многократного использования вместо стандартного одноразового мешка.

Для удаления и установки мешка для сбора пыли многократного использования следуйте инструкциям в разделе "Замена одноразового мешка для пыли".

Очистка мешка для пыли многократного использования.

- 1** Сдвиньте фиксатор в сторону, чтобы снять его с мешка для пыли.
- 2** Вытряхните содержимое в мусорное ведро.
- 3** Чтобы закрыть мешок для пыли, снова надвиньте фиксатор на нижнюю кромку мешка.

### **Очистка и обслуживание фильтров**

Перед очисткой или заменой фильтров отключите прибор от розетки электросети.

#### **Стационарный фильтр защиты электродвигателя**

Фильтр защиты электродвигателя следует очищать каждый раз после очистки мешка для сбора пыли многократного использования или замены одноразового мешка для пыли.

- 1** Выньте из пылесоса держатель мешка для пыли вместе с мешком.

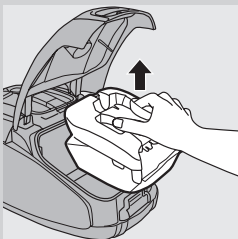

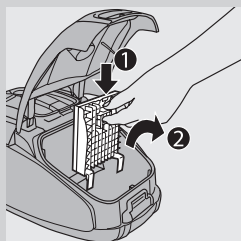

**2** Нажмите кнопку в верхней части держателя для фильтра защиты электродвигателя, чтобы освободить держатель (1). Извлеките держатель для фильтра из пылесборника (2).

**3** Потрясите фильтр над мусорным мешком для очистки.

**4** Установите чистый фильтр в держатель для фильтра.

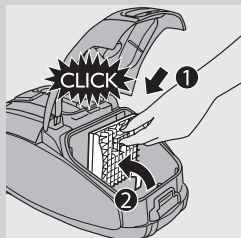

**5** Поместите две лапки держателя фильтра за выступ, расположенный в основании, чтобы убедиться в правильной установке верхней части держателя фильтра (1). Затем вставьте держатель фильтра на место (должен прозвучать щелчок) (2).

**6** Поместите держатель мешка для пыли с мешком обратно в прибор и закройте крышку.

### Моющийся фильтр HEPA 13

Моющийся фильтр HEPA 13 способен удерживать до 99,95 % всех частиц пыли размером до 0,0003 мм. Это не только обычная домашняя пыль, но и вредные микроскопические насекомые, такие как пылевые клещи и их экскременты, вызывающие респираторные аллергии.

*Примечание. Для обеспечения оптимального удержания пыли и работы пылесоса, всегда заменяйте фильтр HEPA оригинальным фильтром Philips необходимого типа (см. главу “Заказ принадлежностей”). Очищайте моющийся фильтр HEPA 13 каждые 6 месяцев. Очищать моющийся фильтр HEPA 13 можно не более 4 раз. Замените фильтр после 4 очисток.*

*Примечание. Фильтр HEPA 13 нельзя мыть в стиральной машине. Следуйте инструкциям, приведенным ниже.*

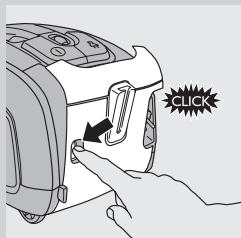

**1** Нажмите кнопку отсоединения крышки фильтра, чтобы открыть крышку.

**2** Снимите крышку фильтра.

**3** Достаньте моющийся фильтр HEPA 13.

**4** Сполосните гофрированную сторону фильтра HEPA 13 под слабой струей горячей воды.

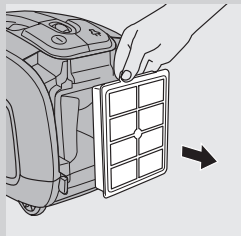

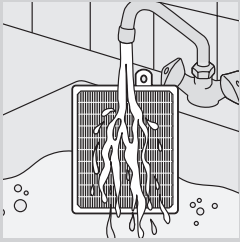

- Держите фильтр гофрированной стороной вверх, так чтобы струя воды была параллельна складкам. Держите фильтр под таким углом, чтобы вода вымывала грязь из складок.

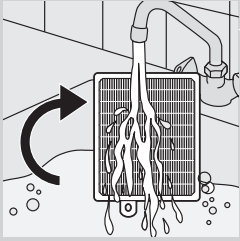

- Поверните фильтр на 180°, так чтобы вода текла по складкам в противоположном направлении.
- Продолжайте этот процесс до полной очистки фильтра.

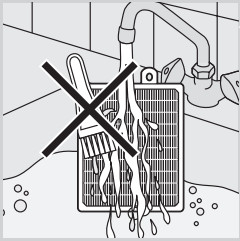

Не чистите моющийся фильтр щеткой.

*Примечание. Очистка не возвращает фильтру первоначальный цвет, но возвращает мощность фильтрации.*

- 5** Аккуратно стряхните воду с поверхности фильтра. Просушите фильтр не менее двух часов перед повторной установкой в пылесос.

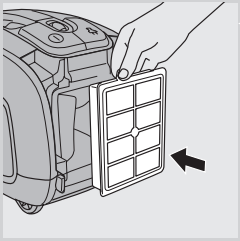

- 6** Установите сухой фильтр обратно в прибор.

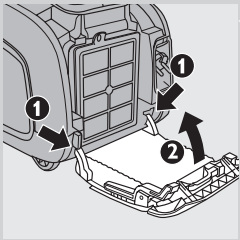

- 7** Установите две лапки крышки фильтра за выступ, расположенный в нижней части пылесоса (1). Прижмите крышку фильтра к прибору (2).

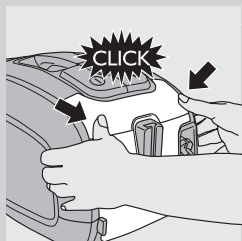

**8** Нажмите на крышку фильтра, должен прозвучать щелчок.

*Примечание. Убедитесь, что фильтр плотно закрыт.*

### Заказ принадлежностей

Для покупки мешков для пыли, фильтров и других аксессуаров для этого прибора, зайдите на сайт [www.philips.com](http://www.philips.com), прочтите информацию на гарантийном талоне или обратитесь в центр поддержки потребителей Philips в вашей стране.

#### Заказ мешков для пыли

- Мешки для сбора пыли из синтетических материалов Philips Classic s-bag™ можно заказать по каталогу под номером FC8021.
- Мешки для сбора пыли высокой фильтрации из синтетических материалов Philips Clinic s-bag™ можно заказать по каталогу под номером FC8022.
- Синтетические мешки для мусора, поглощающие запах, Philips Anti-odour s-bag™ имеют номер по каталогу FC8023.
- Мешки для сбора пыли многократного использования (только в некоторых странах) имеют следующий номер по каталогу: 4322 004 93370.

*Примечание. Зайдите на веб-сайт [www.s-bag.com](http://www.s-bag.com) для получения дополнительной информации о мешках s-bag.*

#### Заказ фильтров

- Моющиеся фильтры HEPA 13 доступны под кодом 4322 004 93350.

### Защита окружающей среды



- После окончания срока службы не выбрасывайте прибор вместе с бытовыми отходами. Передайте его в специализированный пункт для дальнейшей утилизации. Этим вы поможете защитить окружающую среду.

### Гарантия и обслуживание

Для получения дополнительной информации или для обслуживания, или в случае возникновения проблем посетите веб-сайт Philips [www.philips.com](http://www.philips.com) или обратитесь в центр поддержки потребителей Philips в вашей стране (номер телефона центра указан на гарантийном

талоне). Если подобный центр в вашей стране отсутствует, обратитесь в местную торговую организацию Philips.

## Поиск и устранение неисправностей

Данная глава посвящена наиболее общим вопросам по использованию прибора. Если самостоятельно справиться с возникшими проблемами не удается, обратитесь в центр поддержки потребителей в вашей стране.

### 1 Мощность всасывания недостаточна.

- A Возможно, установлена недостаточная мощность всасывания.
- Увеличьте мощность всасывания.
- B Возможно, трубка или шланг засорились.
- Для удаления засора отсоедините засоренную деталь и присоедините ее (как можно плотнее) обратной стороной. Включите пылесос для продува засоренной детали в обратном направлении.
- C Возможно, мешок для сбора пыли заполнен.
- Очистите мешок для сбора пыли многократного использования (только у некоторых моделей) или замените одноразовый мешок для пыли.
- D Возможно, фильтры загрязнены.
- Очистите или замените фильтры.

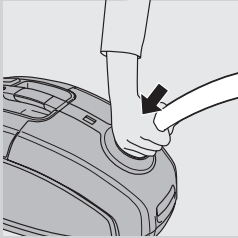

### 2 При использовании пылесоса иногда ощущаются удары тока.

- A Во время работы пылесос вырабатывает статическое электричество. Низкая влажность воздуха в помещении усиливает статический заряд.
- Для предотвращения неудобств, вызванных статическим электричеством, рекомендуется чаще подносить трубку пылесоса к металлическим предметам, находящимся в помещении (например, к ножке стола или стула, к батарее отопления и пр.) для снятия статического заряда.
  - Для предотвращения неудобств, вызванных со статическим электричеством, рекомендуется повысить влажность воздуха, разместив в комнате сосуды с водой. Например, можно наполнить водой контейнеры и закрепить их на батарее отопления или пометить рядом с батареей чаши с водой.

## Úvod

Gratulujeme Vám ku kúpe a vitajte medzi zákazníkmi spoločnosti Philips! Ak chcete využiť všetky výhody zákazníckej podpory spoločnosti Philips, zaregistrujte svoj výrobok na adrese [www.philips.com/welcome](http://www.philips.com/welcome). Výnimočne úsporný motor tohto vysávača vytvára menej hluku než motory iných vysávačov a poskytuje vysoký výkon pri nízkej spotrebe energie.

## Opis zariadenia (Obr. 1)

- 1 Vypínač
- 2 Koliesko nastavenia sacieho výkonu
- 3 Tlačidlo navíjania kábla
- 4 Indikátor plného vrecka na prach
- 5 Tlačidlá na uvoľnenie hadice
- 6 Otvor na pripojenie hadice
- 7 Uško na uvoľnenie krytu
- 8 Nosič ochranného filtra motora
- 9 Nosič vrecka na prach
- 10 Vrecko na prach
- 11 Odnímateľný pásik (iba určité modely)
- 12 Vrecko na prach na opakované použitie (len určité modely)
- 13 Rukoväť
- 14 Nosič príslušenstva
- 15 Nástavec SilentStar
- 16 Kolískový prepínač na nastavenie pre koberec/pevnú podlahu
- 17 Štrbinový nástavec
- 18 Malá kefa
- 19 Malá hubica
- 20 2-dielna teleskopická trubica
- 21 Umývateľný filter HEPA 13
- 22 Kryt filtra
- 23 Sieťová zástrčka
- 24 Drážka na odkladanie
- 25 Tlačidlo na uvoľnenie krytu filtra
- 26 Uložné držadlo
- 27 Otočné koliesko
- 28 Výstupok na odkladanie/uloženie
- 29 Štítok s označením modelu
- 30 Zadné kolieska

## Dôležité

Pred použitím zariadenia si pozorne prečítajte tento návod na použitie a uschovajte si ho na použitie v budúcnosti.

### Nebezpečenstvo

- Nikdy nevysávajte vodu ani iné kvapaliny. Nikdy nevysávajte horľavý materiál ani popol, kým nevychladne.

### Varovanie

- Pred pripojením zariadenia skontrolujte, či sa napätie uvedené na zariadení zhoduje s napätím v sieti.



- Ak je poškodená zástrčka, sieťový kábel alebo samotné zariadenie, nepoužívajte ho.
- Poškodený sieťový kábel smie vymeniť jedine personál spoločnosti Philips, servisné stredisko autorizované spoločnosťou Philips alebo osoba s podobnou kvalifikáciou, aby nedošlo k nebezpečnej situácii.
- Spotrebič nie je určený na používanie osobami (vrátane detí) so zníženými fyzickými, zmyslovými alebo mentálnymi schopnosťami alebo s nedostatkom skúseností a vedomostí, pokiaľ im osoba zodpovedná za ich bezpečnosť neposkytuje dohľad alebo ich nepoučila o používaní spotrebiča.
- Deti musia byť pod dozorom, aby sa nehrali so zariadením.
- Ak je hadica, trubica alebo iné príslušenstvo pripojené ku vysávaču a vysávač je zapnutý, nikdy týmto príslušenstvom nemierte do očí alebo uší, ani ich nekladajte do úst.

### Výstraha

- Keď použijete vysávač na vysávanie popola, jemného piesku, vápna, cementu a podobných látok, póry vrečka na prach sa zanesú. Indikátor plného vrečka na prach signalizuje, že vrečko na prach je plné. Vymeňte jednorazové vrečko na prach alebo vyprázdňte vrečko na opakované použitie aj v prípade, ak nie je ešte celkom plné (pozrite si kapitolu „Výmena/vyprázdnenie vrečka na prach“).
- Vysávač nikdy nepoužívajte bez ochranného filtra motora. Mohli by ste tým poškodiť motor a skrátiť životnosť spotrebiča.
- Používajte iba syntetické vrečka na prach Philips s-bag™ alebo dodané vrečko na prach na opakované použitie (len niektoré krajiny).
- Pri vysávaní, najmä v miestnostiach s nízkou vlhkosťou vzduchu, vytvára vysávač statickú elektrinu. Následkom toho môžete pri dotyku trubice alebo ocelových častí vysávača pocítiť zásah elektrickým prúdom. Takéto výboje statickej elektriny nie sú škodlivé ani nepoškodia spotrebič. Na potlačenie tohto nepríjemného javu odporúčame:
  - 1 často vybjat' statickú elektrinu priblížením trubice k inému kovovému predmetu v miestnosti (napríklad nohy stola alebo kresla, radiátor a pod.);
  - 2 zvýšiť vlhkosť vzduchu umiestnením nádoby s vodou do miestnosti. Napríklad, na radiátory môžete zavesiť nádoby s vodou alebo položiť misku s vodou na radiátory či do ich blízkosti.
- Deklarovaná hodnota emisie hluku je 72 dB(A), čo predstavuje hladinu A akustického výkonu vzhľadom na referenčný akustický výkon 1 pW.

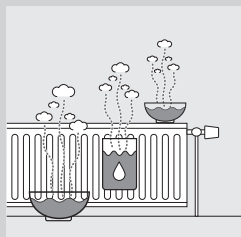

### Elektromagnetické polia (EMF)

Tento výrobok Philips vyhovuje všetkým normám týkajúcim sa elektromagnetických polí (EMF). Ak budete zariadenie používať správne a v súlade s pokynmi v tomto návode na použitie, bude jeho použitie bezpečné podľa všetkých v súčasnosti známych vedeckých poznatkov.

### Pred prvým použitím

- 1 Zariadenie a jeho príslušenstvo vyberte z krabice.

- 2 Odstráňte z neho všetky nálepky a ochrannú fóliu alebo plast.

## Príprava na použitie

### Pripojenie rukoväte

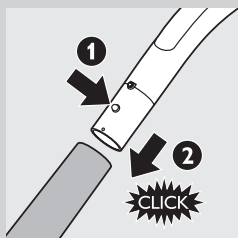

- 1 Ak chcete pripojiť teleskopickú trubicu k rukoväti, stlačte odpružený uzamykací gombík na rukoväti (1) a rukoväť zasuňte do vnútra hadice (2). Odpružený uzamykací gombík vložte do otvoru v hadici (zaznie „kliknutie“).
- 2 Trubicu od rukoväte odpojte tak, že stlačíte uzamykací gombík a rukoväť vytiahnete z trubice.

### Pripojenie hubice a príslušenstva



- 1 Ak chcete k trubici pripojiť hubicu alebo iné príslušenstvo, stlačte odpružený uzamykací gombík (1) na trubici a pripojte ju ku hubici (2). Odpružený uzamykací gombík zasuňte do otvoru v hubici (budete počuť „kliknutie“).

*Poznámka: Hubicu alebo iné príslušenstvo môžete pripojiť rovnakým spôsobom aj priamo k rukoväti.*

- 2 Hubicu alebo príslušenstvo odpojte od trubice tak, že stlačíte odpružený uzamykací gombík a hubicu vytiahnete z trubice.

### Hadica

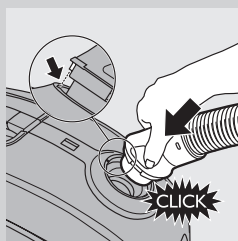

- 1 Hadicu pripojte do zariadenia pevným zasunutím (budete počuť „kliknutie“).

*Poznámka: Dbajte na to, aby výstupok na hadici zapadol do drážok.*

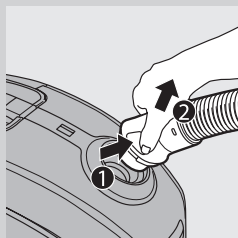

- 2 Hadicu odpojte tak, že stlačíte gombíky (1) a vytiahnete ju z vysávača (2).

## 2-dielna teleskopická trubica

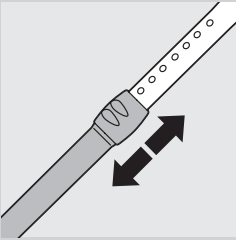

- 1 Posúvaním uzamykacieho prvku trubice nahor alebo nadol nastavte jej dĺžku tak, aby sa rukoväť nachádzala na úrovni bokov.

## Nástavec SilentStar

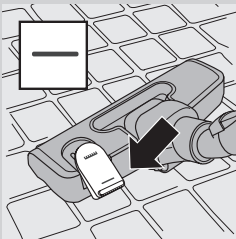

Nástavec SilentStar je viacúčelový nástavec so zníženou hlučnosťou určený na čistenie kobercov a pevných podláh.

- Na čistenie pevných podláh použite nastavenie pre pevné podlahy (napr. dlaždice, parkety, plávajúca podlaha a linoleum): nohou zatlačte na kolískový prepínač na vrchnej časti nástavca, aby sa z odkladacieho priestoru v nástavci vysunula kefa.

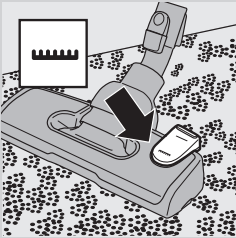

- Na čistenie kobercov použite nastavenie pre koberce: zatlačte na kolískový prepínač, aby sa kefa zasunula späť do odkladacieho priestoru nástavca.

## Príslušenstvo



- Štrbinový nástavec (1), malú hubicu (2) alebo malú kefu (3) pripojte priamo k rukoväti alebo k trubici.

## Nosič príslušenstva

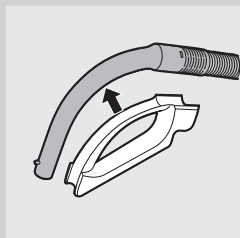

- 1** Nosič príslušenstva nasadíte na rukoväť.
- 2** Nosič príslušenstva používajte na odkladanie príslušenstva tak, že ho do nosiča zasuniete. Príslušenstvo vyberiete z nosiča tak, že ho vytiahnete.

V nosiči môžu byť súčasne uložené dva nástavce.

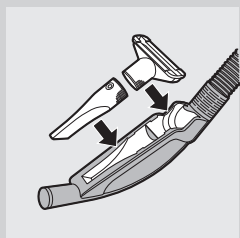

- Štrbinový nástavec a malá hubica.

*Poznámka: Malá hubica musí byť do nosiča príslušenstva zasunutá podľa znázornenia na obrázku.*

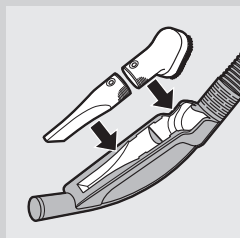

- Štrbinový nástavec a malá kefka.

## Použitie zariadenia

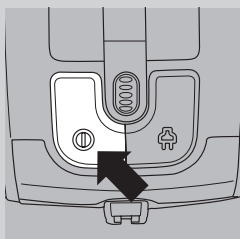

- 1** Z vysávača vytiahnite zvinutý kábel a zapojte ho do siete.
- 2** Ak chcete zariadenie zapnúť, stlačte vypínač na vrchnej strane zariadenia.

*Tip* Nohou stlačte vypínač, aby ste predišli ohnutiu chrbtice.

- 3** Ak chcete zariadenie vypnúť, stlačte vypínač na vrchnej strane zariadenia.

## Nastavenie sacieho výkonu

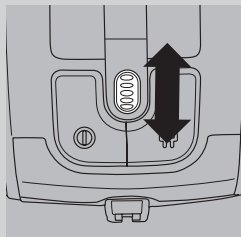

- 1 Pomocou kolieska na vrchnej strane zariadenia môžete nastaviť sací výkon vysávača počas vysávania.
  - Maximálny sací výkon nastavte, keď vysávate veľmi znečistené koberce a pevnú podlahu.
  - Na vysávanie kobercov používajte strednú úroveň sacieho výkonu.
  - Minimálny sací výkon nastavte pri vysávaní záclon, obrusov a pod.

## Prerušenie vysávania počas používania

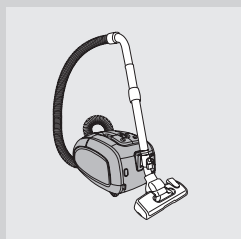

- 1 Ak chcete vysávanie na chvíľu prerušiť, vypnite zariadenie stlačením vypínača na jeho vrchnej časti
- 2 Zasuňte lištu na nástavci do drážky na odkladanie, aby ste trubicu odložili vo vhodnej polohe.
- 3 Aby ste zaistili stabilné odloženie teleskopической trubice, nastavte trubicu na najkratšiu dĺžku.
- 4 Ak chcete pokračovať vo vysávaní, zapnite zariadenie stlačením vypínača na jeho vrchnej časti.

## Pomôcky na uskladnenie

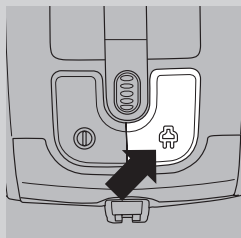

- 1 Vypnite zariadenie a odpojte sieťovú zástrčku zo siete.
- 2 Stlačte tlačidlo navijania kábla, aby sa navinul sieťový kábel.

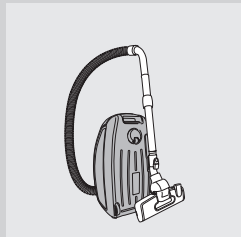

- 3 Zariadenie postavte do vzpriamenej polohy. Ak chcete nástavec pripojiť k zariadeniu, zasuňte lištu na nástavci do drážky na uloženie.
  - Aby ste zaistili stabilné odloženie teleskopической trubice, nastavte trubicu na najkratšiu dĺžku.

*Tip Aby ste zabezpečili stabilnú polohu pri odkladaní a ušetrili pri ňom ešte viac miesta, odporúčame Vám ovinúť hadicu okolo trubice.*

## Výmena/vyprázdnenie vrečka na prach

*Tip Odporúčame Vám vyčistiť ochranný filter motora pri každej výmene alebo vyprázdňovaní vrečka na prach (pozrite si kapitolu „Čistenie a údržba filtrov“).*

Pred výmenou jednorazového vrečka na prach alebo vyprázdnením vrečka na prach na opakované použitie musí byť zariadenie vždy odpojené zo siete.

### **Pred výmenou/vyprázdnením vrečka na prach**

V niektorých prípadoch môže indikátor plného vrečka na prach signalizovať plné vrečko, aj keď v skutočnosti ešte nie je plné. Dochádza k tomu v prípadoch, keď sa póry vrečka na prach zanesú (napr. po vysávaní popola, jemného piesku, vápna, cementového prachu a podobných látok) alebo ak niečo upchalo hubicu, trubicu alebo hadicu. Ak sú zanesené póry vrečka na prach, musíte vymeniť jednorazové vrečko za nové alebo vyprázdniť vrečko na opakované použitie, aj vtedy, ak ešte nie je plné. Ak nie je vrečko na prach zanesené, ale ani plné, niečo upchalo hubicu, trubicu alebo hadicu. V tomto prípade nevymieňajte vrečko na prach, ale odstráňte prekážku.

### **Výmena jednorazového vrečka na prach**

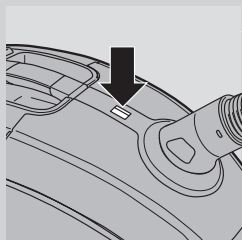

- Vrečko na prach vymeňte hneď, ako indikátor označujúci, že je plné, trvale zmení farbu, t.j. aj vtedy, keď hubica nie je položená na podlahe.

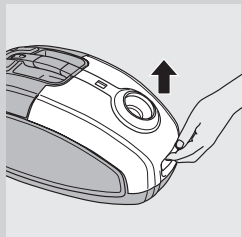

- 1** Kryt potiahnite nahor, aby ste ho otvorili.

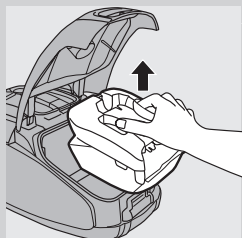

- 2** Nosič filtra vyberte z vysávača.

Uistite sa, že vrečko na prach pri vyberaní zo zariadenia držíte vo vzpriamenej polohe.

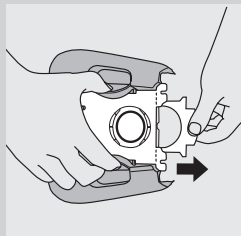

- 3** Potiahnite za kartónové uško, aby ste z nosiča vybrali plné vrecko na prach.  
 Keď tak urobíte, vrecko na prach sa automaticky uzatvorí.

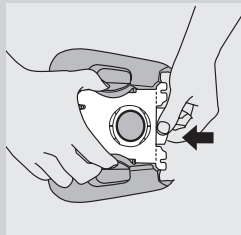

- 4** Kartón nového vrecka na prach zasuňte čo najhlbšie do drážok nosiča.

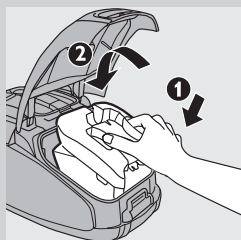

- 5** Najskôr zasuňte do vysávača prednú časť nosiča vrecka na prach (1) a potom do vysávača zatlačte jeho zadnú časť (2).

*Poznámka: Ak do zariadenia nie je vložené žiadne vrecko na prach, nie je možné zatvoriť kryt.*

- 6** Kryt zatvoríte tak, že ho zatlačíte nadol.

### Vyprázdnenie vrecka na prach na opakované použitie (len určité krajiny)

V niektorých krajinách sa s týmto zariadením dodáva aj vrecko na prach na opakované použitie, ktoré je možné opakovane používať a vyprázdňovať. Vrecko na prach na opakované použitie je možné používať namiesto jednorazových vreciek na prach. Postup pri vyberaní a vkladaní vrecka na opakované použitie je rovnaký ako postup opísaný v kapitole „Výmena jednorazového vrecka na prach“. Vyprázdnenie vrecka na opakované použitie:

- 1** Svorku posuňte smerom od vrecka na prach.
- 2** Obsah vrecka vytraste do koša na odpadky.
- 3** Aby ste vrecko na prach zatvorili, zasuňte svorku späť na jeho spodnú hranu.

### Čistenie a údržba filtrov

Pred čistením alebo výmenou filtrov zariadenie vždy odpojte zo siete.

### Permanentný ochranný filter motora

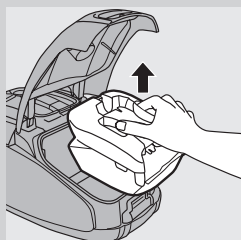

Permanentný ochranný filter motora vyčistíte pri každom vyprázdňovaní vrečka na prach na opakované použitie alebo pri výmene jednorazového vrečka na prach.

**1** Nosič vrečka na prach vyberte spolu s vrečkom.

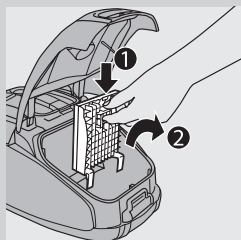

**2** Nosič ochranného filtra motora uvoľníte stlačením uška na jeho vrchnej časti (1). Nosič vyťahnite smerom nahor, von z priestoru pre vrečko na prach (2).

**3** Potraсте filtrom nad smetným košom, a tak ho vyčistíte.

**4** Čistý filter vložte späť do nosiča filtra.

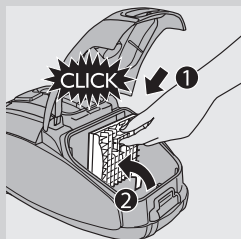

**5** Dva výstupky nosiča filtra v dolnej časti zasuňte za lištu, aby nosič aj v hornej časti (1) zapadol na svoje miesto. Potom ho zatlačte na svoje miesto (budete počuť „kliknutie“) (2).

**6** Nosič vrečka na prach spolu s vrečkom na prach vložte späť do zariadenia a zatvorte kryt.

### Umývateľný filter HEPA 13

Umývateľný filter HEPA 13 dokáže odstrániť z vyfukovaného vzduchu 99,95 % drobných častíček väčších ako 0,0003 mm. Medzi tieto častíčky nepatrí len prach, ale aj škodlivé mikroskopické organizmy, ako napr. roztoče a ich výkaly, ktoré sú známou príčinou alergií dýchacích ciest.

*Poznámka: Aby bolo zaručené optimálne zachytávanie prachu a výkon vysávača, musíte filter HEPA vždy vymeniť za originálny filter značky Philips správneho typu (pozrite si kapitolu „Objednávanie príslušenstva“).*

Umývateľný filter HEPA 13 vyčistíte raz za 6 mesiacov. Umývateľný filter HEPA 13 môžete umyť maximálne štyrikrát. Po 4 umytiach filter vymeňte.

*Poznámka: Filter HEPA 13 neperte v práčke. Čistíte ho podľa nižšie uvedených pokynov.*



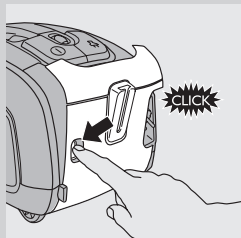

**1** Stlačením tlačidla na uvoľnenie krytu filtra otvorte kryt filtra.

**2** Zložte kryt filtra.

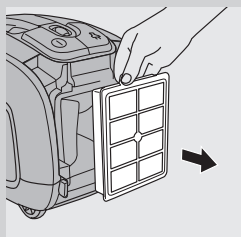

**3** Vyberte umývateľný filter HEPA 13.

**4** Stranu filtra HEPA 13 so záhybmi opláchnite miernym prúdom horúcej vody.

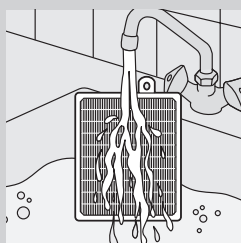

- Filter držte tak, aby bola strana so záhybmi vo vzpriamenej polohe a voda stekala rovnobežne so záhybmi. Filter držte pod takým uhlom, aby voda zmyla nečistoty zachytené v záhyboch.

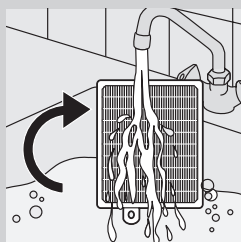

- Otočte filter o 180° a nechajte vodu stekať pozdĺž záhybov v opačnom smere.  
- Tento postup opakujte, až kým filter nebude čistý.

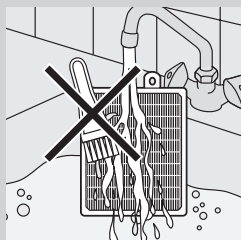

Umývateľný filter nikdy nečistite pomocou kefy.

*Poznámka: Čistením sa neobnoví pôvodná farba filtra, ale jeho filtračný výkon.*

**5** Z povrchu filtra opatrne otraste zvyšky vody. Nechajte ho schnúť aspoň 2 hodiny. Pred vložením do vysávača musí byť filter úplne suchý.

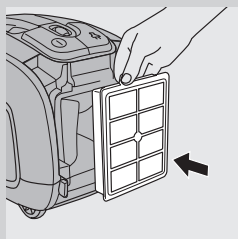

**6** Suchý filter vložte späť do zariadenia.

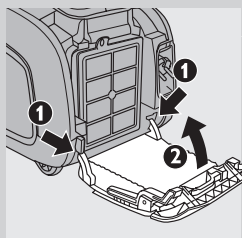

**7** Dva výstupky krytu filtra zasuňte za lištu v dolnej časti vysávača (1). Potom zatlačte kryt filtra smerom do zariadenia (2).

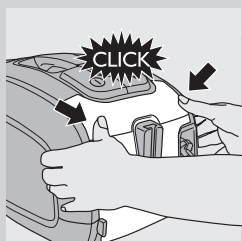

**8** Zatlačením krytu filtra do danej polohy ho upevnite („cvaknutie“).

*Poznámka: Uistite sa, že je filter správne zatvorený.*

### Objednávanie príslušenstva

Pri kúpe vreciek na prach, filtrov a iného príslušenstva pre toto zariadenie navštívte stránku [www.philips.com](http://www.philips.com), riadte sa celosvetovo platným záručným listom alebo sa obráťte na Stredisko starostlivosti o zákazníkov spoločnosti Philips vo Vašej krajine.

#### Objednávanie vreciek na prach

- Syntetické vrecká na prach Philips Classic s-bag™ si môžete objednať pod katalógovým označením FC8021.
- Syntetické vrecká na prach s vylepšenými filtračnými vlastnosťami Philips Clinic s-bag™ si môžete objednať pod katalógovým označením FC8022.
- Syntetické vrecká na prach Philips Anti-odour s-bag™ si môžete objednať pod katalógovým označením FC8023.
- Vrecká na prach na opakované použitie (len niektoré krajiny) si môžete objednať pod katalógovým označením 4322 004 93370.

*Poznámka: Viac informácií o vrecku s-bag získate na adrese [www.s-bag.com](http://www.s-bag.com).*

#### Objednávanie filtrov

- Umývateľné filtre HEPA 13 sú dostupné pod kódovým označením 4322 004 93350.

## Životné prostredie



- Zariadenie na konci jeho životnosti neodhadzujte spolu s bežným komunálnym odpadom, ale kvôli recyklácii ho odovzdajte na mieste oficiálneho zberu. Pomôžete tak chrániť životné prostredie.

## Záruka a servis

Ak potrebujete servis, informácie alebo máte problém, navštívte webovú stránku spoločnosti Philips, [www.philips.com](http://www.philips.com), alebo sa obráťte na Stredisko starostlivosti o zákazníkov spoločnosti Philips vo Vašej krajine (telefónne číslo strediska nájdete v priloženom celosvetovom platnom záručnom liste). Ak sa vo Vašej krajine toto stredisko nenachádza, obráťte sa na miestneho predajcu výrobkov Philips.

## Riešenie problémov

Táto kapitola obsahuje zhrnutie najbežnejších problémov, ktoré sa môžu vyskytnúť pri používaní zariadenia. Ak neviete problém vyriešiť pomocou nižšie uvedených informácií, obráťte sa na Stredisko starostlivosti o zákazníkov vo Vašej krajine.

### 1 Nedostatočný sací výkon.

- A Môže byť nastavený nízky sací výkon.
  - Nastavte vyšší sací výkon.
- B Nástavec, trubica, alebo hadica môžu byť upchaté.
  - Aby ste odstránili upchatie, odpojte zablokovanú časť a pripojte ju (až pokiaľ sa dá) v opačnom smere. Zapnite vysávač a nechajte prúdiť vzduch cez upchaté miesto v opačnom smere.
- C Možno je plné vrecko na prach.
  - Vyprázdňte vrecko na prach na opakované použitie (iba určité modely) alebo vymeňte vrecko na prach.
- D Možno sú znečistené filtre.
  - Vyčistite alebo vymeňte filtre.

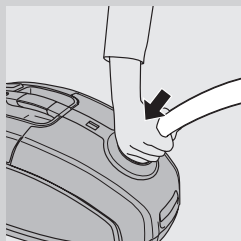

### 2 Pri používaní vysávača niekedy cítim elektrické výboje.

- A Váš vysávač sa nabil statickou elektrinou. Čím je v miestnosti nižšia vlhkosť vzduchu, tým väčší môže byť náboj statickej elektriny na spotrebiči.
  - Na potlačenie tohto nepríjemného javu odporúčame zariadenie dostatočne často vybiť priložením trubice do blízkosti iných kovových predmetov v miestnosti (napríklad nohy stola alebo kresla, radiátora a pod.);
  - Na potlačenie tohto nepríjemného javu odporúčame zvýšiť vlhkosť umiestnením nádoby s vodou do miestnosti. Napríklad, na radiátory môžete zavesiť nádoby s vodou alebo položiť misku s vodou na radiátory či do ich blízkosti.

## Uvod

Čestitamo vam za nakup in dobrodošli pri Philipsu! Če želite popolnoma izkoristiti podporo, ki jo nudi Philips, registrirajte izdelek na [www.philips.com/welcome](http://www.philips.com/welcome).

Izjemno učinkovit motor tega sesalnika ustvarja manj hrupa kot drugi motorji in nudi visoko zmogljivost pri nizki porabi energije.

## Splošni opis (Sl. 1)

- 1 Gumb za vklop/izklop
- 2 Kolesce za izbiro sesalne moči
- 3 Gumb za navijanje kabla
- 4 Indikator napolnjenosti vrečke
- 5 Gumbi za sprostitve gibljive cevi
- 6 Odprtina za gibljivo cev
- 7 Jeziček za sprostitve pokrova
- 8 Nosilec zaščitnega filtra motorja
- 9 Nosilec vrečke za prah
- 10 Vrečka za prah (samo pri določenih modelih)
- 11 Odstranljiv trak (samo pri določenih modelih)
- 12 Vrečka za večkratno uporabo (samo pri določenih modelih)
- 13 Ročaj
- 14 Nosilec nastavkov
- 15 Nastavek SilentStar
- 16 Preklopno stikalo za nastavek za preproge/trda tla
- 17 Ozki nastavek
- 18 Mala krtača
- 19 Mali nastavek
- 20 2-delna teleskopska cev
- 21 Pralni filter HEPA 13
- 22 Pokrov filtra
- 23 Omrežni vtič
- 24 Reža za shranjevanje
- 25 Gumb za sprostitve pokrova filtra
- 26 Držalo za shranjevanje
- 27 Vrtljivo kolesce
- 28 Zatič za pritrditev cevi
- 29 Tipska ploščica
- 30 Zadnja kolesca

## Pomembno

Pred uporabo aparata natančno preberite uporabniški priročnik in ga shranite za poznejšo uporabo.

### Nevarnost

- Ne vsesavajte vode ali katerekoli druge tekočine. Ne vsesavajte vnetljivih snovi ali pepela, dokler se ta popolnoma ne ohladi.

### Opozorilo

- Preden aparat priključite na električno omrežje, preverite, ali na adapterju navedena napetost ustreza napetosti lokalnega električnega omrežja.

- Aparata ne uporabljajte, če je poškodovan vtičač, omrežni kabel ali sam aparat.
- Poškodovani omrežni kabel sme zamenjati le podjetje Philips, Philipsov pooblaščen servis ali ustrezno usposobljeno osebo.
- Aparat ni namenjen uporabi s strani otrok in oseb s zmanjšanimi telesnimi, čutnimi ali duševnimi sposobnostmi ali oseb s pomanjkljivimi izkušnjami in znanjem, razen če jih pri uporabi nadzoruje ali jim svetuje oseba, ki je odgovorna za njihovo varnost.
- Otroci naj se ne igrajo z aparatom.
- Ko je sesalnik vklopljen in je cev priključena na sesalnik, cevi, gibljive cevi ali drugih nastavkov ne usmerjajte v oči ali ušesa in jih ne vstavljajte v usta.

### Pozor

- Ko sesate pepel, fini pesek, apno, cementni prah in podobne snovi, se pore vrečke za prah zamašijo. Indikator napolnenosti vrečke bo pokazal, da je vrečka polna. Zamenjajte vrečko za enkratno uporabo ali izpraznite vrečko za večkratno uporabo, četudi še ni polna (oglejte si poglavje "Menjava/praznjenje vrečke za prah").
- Aparata ne uporabljajte brez zaščitnega filtra motorja. Takšna uporaba lahko škoduje motorju in s tem skrajša življenjsko dobo aparata.
- Uporabljajte samo sintetične vrečke za prah Philips s-bag™ ali priloženo vrečko za večkratno uporabo (samo v nekaterih državah).
- Med sesanjem, posebej v sobah z nizko vlažnostjo zraka, proizvaja sesalnik statično elektriko, zato lahko ob dotiku cevi ali drugih kovinskih delov sesalnika občutite sprostitve statične elektrike. Te razelektritve niso škodljive za vas in ne povzročajo poškodb aparata. Če želite odpraviti te neprijetnosti, vam svetujemo:
  - 1 da razelektrite aparat tako, da cev večkrat prislonite k drugim kovinskim predmetom v sobi (na primer nogam mize ali stolov, radiatorjem ...);
  - 2 da dvignete vlažnost zraka v sobi. Na radiatorje lahko na primer obesite posode z vodo ali pa posode z vodo postavite v bližino radiatorjev.
- Raven hrupa:  $L_c = 72 \text{ dB [A]}$

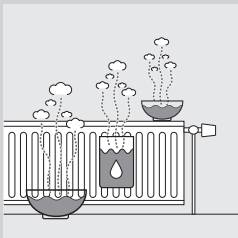

### Elektromagnetna polja (EMF)

Ta Philipsov aparat ustreza vsem standardom glede elektromagnetnih polj (EMF). Če z aparatom ravirate pravilno in v skladu z navodili v tem uporabniškem priročniku, je njegova uporaba glede na danes veljavne znanstvene dokaze varna.

### Pred prvo uporabo

- 1 Aparat in nastavke vzemite iz embalaže.
- 2 Z aparata odstranite vse nalepke, zaščitno folijo ali plastiko.

## Priprava za uporabo

### Pritrditev ročaja

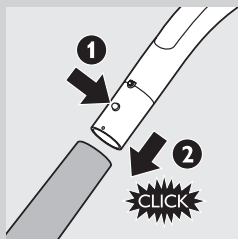

- 1 Teleskopsko cev na ročaj priključite tako, da pritisnete vzmetni gumb na ročaju (1) in ročaj vstavite v cev (2). Vzmetni gumb namestite v odprtino na cevi ("klik").
- 2 Za odklop cevi z ročaja stisnite vzmetni gumb in ročaj izvlecite iz cevi.

### Namestitev nastavkov



- 1 Nastavke priključite na cev tako, da pritisnete vzmetni gumb (1) na cevi in cev vstavite v nastavek za tla (2). Vzmetni gumb namestite v odprtino na nastavku ("klik").

*Opomba: Nastavke lahko na enak način priključite tudi neposredno na ročaj.*

- 2 Nastavek odklopite s cevi tako, da pritisnete vzmetni gumb in nastavek izvlečete s cevi.

### Gibljiva cev

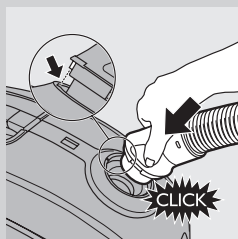

- 1 Za priklop cevi le-to čvrsto potisnite v aparat (zaslišali boste klik).

*Opomba: Izboklina na cevi se mora prilegati vboklinam.*

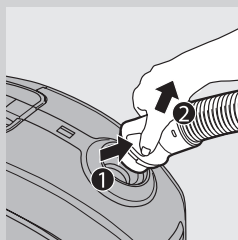

- 2 Za odklop cevi pritisnite gumba (1) in povlecite cev iz aparata (2).

## 2-delna teleskopska cev

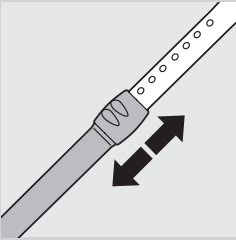

- 1 Premaknite zaklep cevi navzgor ali navzdol in prilagodite dolžino cevi, tako da je ročaj v višini bokov.

## Nastavek SilentStar

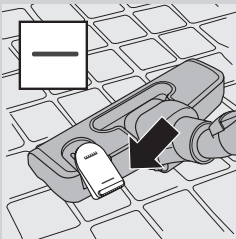

Nastavek SilentStar je večnamenski nastavek z nizko stopnjo hrupa za preproge in trda tla.

- Za čiščenje trdih tal (na primer ploščic, parketa, laminata in linoleja) uporabite nastavek za trda tla: z nogo pritisnite na preklopno stikalo na vrhu nastavka, da ščetka skoči iz ohišja.

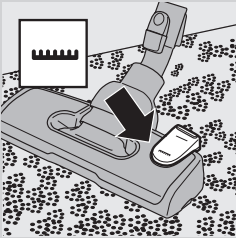

- Za čiščenje preprog uporabite nastavek za preproge: ponovno pritisnite na preklopno stikalo, da ščetka skoči nazaj v ohišje nastavka.

## Dodatki

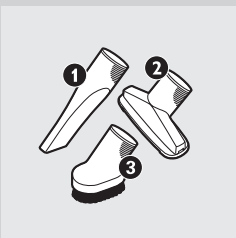

- Ozki nastavek (1), mali nastavek (2) ali malo ščetko (3) lahko priključite neposredno na ročaj ali cev.

## Nosilec nastavkov

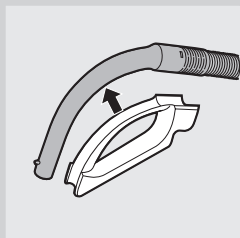

- 1** Nosilec nastavkov nataknete na ročaj.
- 2** Nastavke shranjujte v nosilcu nastavkov tako, da jih potisnete vanj. Pred uporabo jih enostavno potegnite iz njega. Sočasno lahko na nosilcu shranite dva nastavka.

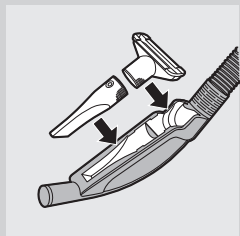

- Ozki nastavek in mali nastavek.

*Opomba: Mali nastavek namestite v nosilec nastavkov tako, kot je prikazano na sliki.*

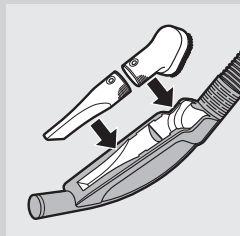

- Ozki nastavek in mala krtača.

## Uporaba aparata

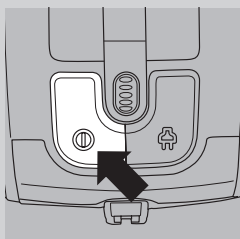

- 1** Omrežni kabel izvlecite iz aparata in vtičač vključite v omrežno vtičnico.
- 2** Aparat vklopite s pritiskom gumba za vklop/izklop na vrhu aparata. *Nasvet: Sklanjanju se izognete, če gumb za vklop/izklop pritisnete kar z nogo.*
- 3** Aparat izklopite s pritiskom gumba za vklop/izklop na vrhu aparata.



## Nastavitev sesalne moči

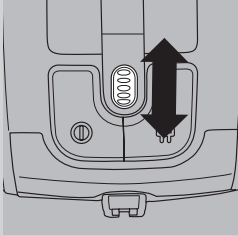

- 1 Med sesanjem sesalno moč lahko prilagajate s kolescem na vrhu aparata.
  - Močno umazane preproge in trda tla sesajte z največjo sesalno močjo.
  - Preproge sesajte z zmerno sesalno močjo.
  - Zavese, namizne prte in podobno sesajte z najmanjšo močjo sesanja.

## Premor med uporabo

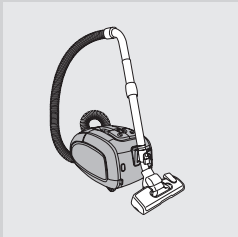

- 1 Če želite za trenutek prekiniti sesanje, pritisnite gumb za vklop/izklop na vrhu aparata, da izklopite aparat.
- 2 Za ustrezen položaj sesalne cevi zataknete zatič na nastavku v režo za shranjevanje.
- 3 Teleskopska cev bo stabilno zataknjena, če cev nastavite na najkrajšo dolžino.
- 4 Če želite nadaljevati s sesanjem, pritisnite gumb za vklop/izklop na vrhu aparata, da vklopite aparat.

## Shranjevanje

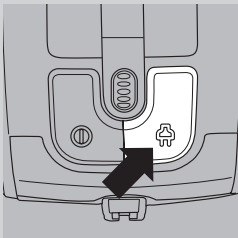

- 1 Aparat izklopite in vtičnik izključite iz omrežne vtičnice.
- 2 Pritisnite gumb za navijanje kabla, da navijete omrežni kabel.

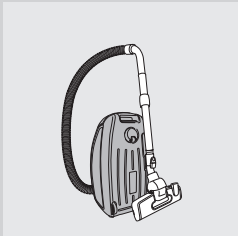

- 3 Aparat postavite pokonci. Če želite nanj priklopiti nastavek, vstavite zatič na nastavku v režo za shranjevanje.
  - Teleskopska cev bo stabilno zataknjena, če cev nastavite na najkrajšo dolžino.

*Nasvet: Priporočamo, da gibljivo cev ovijete okoli sesalne cevi, da bo stabilno nameščena in da boste pri shranjevanju aparata prihranili še več prostora.*

## Menjava/praznjenje vrečke za prah

*Nasvet: Priporočamo, da zaščitni filter motorja očistite vsakič, ko zamenjate ali izpraznite vrečko za prah (oglejte si poglavje "Čiščenje in vzdrževanje filtrov").*

Pred zamenjavo vrečke za enkratno uporabo ali praznjenjem vrečke za večkratno uporabo izključite aparat.

## Pred zamenjavo/praznjenjem vrečke za prah

V nekaterih primerih lahko indikator napolnjenosti vrečke kaže, da je vrečka polna, čeprav ni. Do tega lahko pride, če se zamašijo pore vrečke (na primer pri sesanju pepela, finega peska, apna, cementnega prahu in podobnih snovi) ali če nekaj blokira nastavek, sesalno cev in/ali gibljivo cev. Če so pore vrečke zamašene, zamenjajte vrečko za enkratno uporabo ali izpraznite vrečko za večkratno uporabo, čeprav še ni polna. Če vrečka ni ne zamašena ne polna, nekaj blokira nastavek, sesalno cev in/ali gibljivo cev. V tem primeru ne menjajte vrečke, temveč odstranite oviro.

## Zamenjava vrečke za enkratno uporabo

- Ko indikator napolnjenosti vrečke za stalno spremeni barvo, vrečko takoj zamenjajte, tudi kadar nastavek ni na tleh.

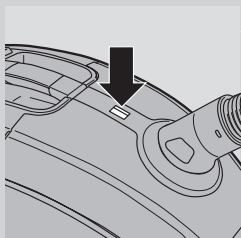

- 1** Pokrov povlecite navzgor, da ga odprete.

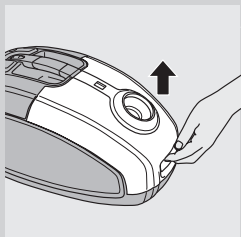

- 2** Iz aparata dvignite nosilec vrečke.

Pazite, da boste vrečko držali pokonci, ko jo dvigujete iz aparata.

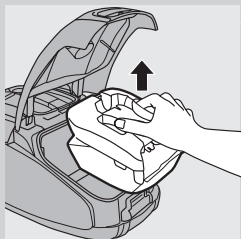

- 3** Potegnite kartonski jeziček, da odstranite polno vrečko iz nosilca.
  - ▶ Vrečka se pri tem samodejno zapre.

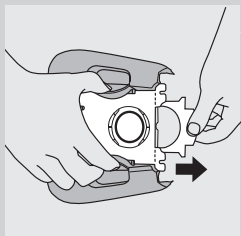

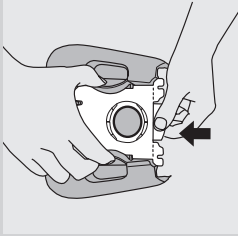

- 4** Zgornji kartonasti del nove vrečke namestite med oba utora na nosilcu in jo do konca potisnite vanj.

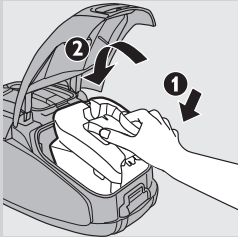

- 5** V sesalnik najprej vstavite sprednji del nosilca vrečke za prah (1) in nato vanj potisnite še zadnji del (2).

*Opomba: Če niste vstavili vrečke za prah, pokrova ne bo mogoče zapreti.*

- 6** Pokrov potisnite navzdol, da ga zaprete.

### Praznjenje vrečke za večkratno uporabo (samo v nekaterih državah)

V nekaterih državah je ta sesalnik opremljen tudi z vrečko za večkratno uporabo, ki jo je mogoče po izpraznitvi ponovno uporabiti. Vrečko za večkratno uporabo lahko uporabite namesto vrečk za enkratno uporabo. Za odstranjevanje in vstavljanje tovrstne vrečke preprosto sledite navodilom v poglavju "Zamenjava vrečke za enkratno uporabo". Vrečko za večkratno uporabo izpraznite tako, da:

- 1** S strani potisnete zaponko z vrečke.
- 2** Vsebino vrečke izpraznite v koš za smeti.
- 3** Zaprite vrečko tako, da plastično zaponko potisnete nazaj na spodnji rob vrečke.

### Čiščenje in vzdrževanje filtrov

Pred čiščenjem ali menjavo filtrov izključite aparat.

#### Trajni zaščitni filter motorja

Trajni zaščitni filter motorja očistite vsakič, ko izpraznite vrečko za večkratno uporabo ali zamenjate vrečko za enkratno uporabo.

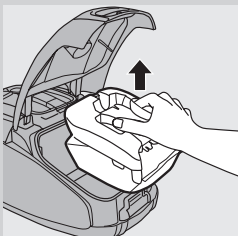

- 1** Odstranite nosilec z vrečko.

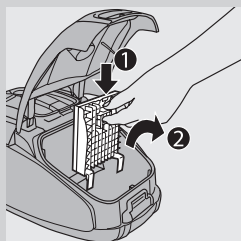

- 2 Pritisnite jeziček na vrhu nosilca zaščitnega filtra motorja, da ga sprostite (1). Dvignite nosilec filtra iz komore za vrečko za prah (2).
- 3 Filter očistite tako, da ga stresete nad smetnjakom.
- 4 Čisti filter namestite nazaj v nosilec filtra.

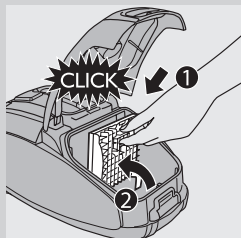

- 5 Zatiča nosilca filtra namestite za režo na dnu in zagotovite, da je na vrhu pravilno nameščen (1). Nato nosilec filtra pritisnite na mesto ("klik") (2).
- 6 Nosilec z vrečko namestite nazaj v aparat in zaprite pokrov.

### Pralni filter HEPA 13

Pralni filter HEPA 13 iz izhodnega zraka odstrani 99,95 % vseh delcev, večjih od 0,0003 mm. Takšni niso samo običajen hišni prah, temveč tudi škodljivi mikroskopski organizmi, kot so pršice in njihovi iztrebki, ki so znan povzročitelj alergij dihal.

*Opomba: Če želite zagotoviti optimalno zadrževanje prahu in delovanje sesalnika, zamenjajte filter HEPA z ustreznim originalnim Philipsovim filtrom (oglejte si poglavje "Naročanje dodatne opreme").*

Pralni filter HEPA 13 očistite vsakih 6 mesecev. Pralni filter HEPA 13 lahko očistite največ štirikrat. Po četrtem čiščenju je treba filter zamenjati.

*Opomba: Filtra HEPA 13 ne perite v pralnem stroju, ampak sledite spodnjim navodilom.*

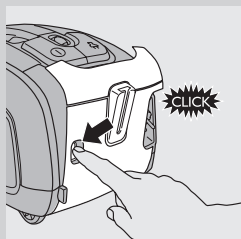

- 1 Pritisnite gumb za sprostitev pokrova filtra, da odprete pokrov filtra.
- 2 Odstranite pokrov filtra.
- 3 Izvlecite pralni filter HEPA 13.
- 4 Sperite nagubano stran filtra HEPA 13 pod vročo in počasi tekočo vodo iz pipe.

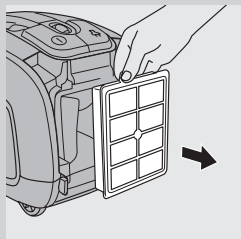

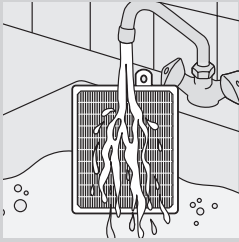

- Filter držite tako, da je nagubana stran usmerjena navzgor in da voda teče vzporedno z gubami. Filter držite pod kotom tako, da voda spere umazanijo iz gub.

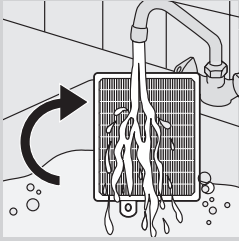

- Filter obrnite za 180° in pustite, da voda teče vzdolž gub še v nasprotni smeri.
- Nadaljujte s čiščenjem, dokler filter ni čist.

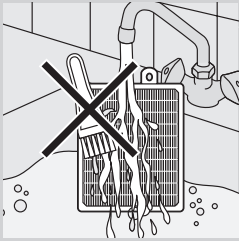

#### Pralnega filtra ne čistite s ščetko.

*Opomba: S čiščenjem ni mogoče povrniti prvotne barve filtra, se pa obnovi zmogljivost filtriranja.*

- 5** Previdno otresite vodo s površine filtra. Preden vstavite filter nazaj v sesalnik, ga pustite, da se suši vsaj dve uri.

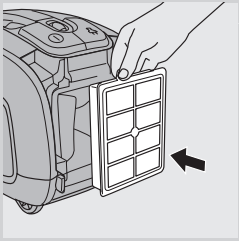

- 6** Suh filter namestite nazaj v aparat.

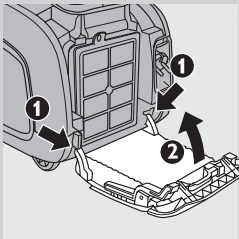

- 7** Zatiča pokrova filtra namestite v režo na dnu sesalnika (1). Nato potisnite pokrov filtra proti aparatu (2).

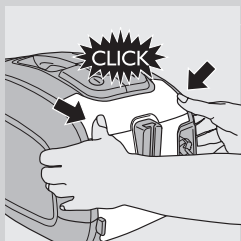

**8** Pritisnite pokrov filtra, da se zaskoči ("klik").

*Opomba: Poskrbite, da je filter pravilno zaprt.*

### Naročanje pribora

Če želite kupiti vrečke za smeti, filtre ali druge nastavke za ta aparat, obiščite spletno stran [www.philips.com](http://www.philips.com), si oglejte mednarodni garancijski list ali se obrnite na Philipsov center za pomoč uporabnikom v svoji državi.

### Naročanje vrečk za prah

- Sintetične vrečke za prah Philips Classic s-bag™ so na voljo pod oznako FC8021.
- Sintetične vrečke za prah Philips Clinic s-bag™ z visoko stopnjo filtriranja so na voljo pod oznako FC8022.
- Sintetične vrečke za prah Philips Anti-odour s-bag™ so na voljo pod oznako FC8023.
- Vrečke za prah za večkratno uporabo (samo v nekaterih državah) so na voljo pod kodo 4322 004 93370.

*Opomba: Več informacij o vrečkah S-bag si oglejte na spletni strani [www.s-bag.com](http://www.s-bag.com).*

### Naročanje filtrov

- Pralni filtri HEPA 13 so na voljo pod kodo 4322 004 93350.

### Okolje



- Aparata po preteku življenjske dobe ne odvrzite skupaj z običajnimi gospodinjstvi odpadki, temveč ga odložite na uradnem zbirnem mestu za recikliranje. Tako pripomorete k ohranitvi okolja.

### Garancija in servis

Za servis, informacije ali v primeru težav obiščite Philipsovo spletno stran na naslovu [www.philips.com](http://www.philips.com) ali pa se obrnite na Philipsov center za pomoč uporabnikom v svoji državi (telefonsko številko najdete v mednarodnem garancijskem listu). Če v vaši državi ni takšnega centra, se obrnite na lokalnega Philipsovega prodajalca.

## Odpravljanje težav

To poglavje vsebuje povzetek najpogostejših težav, ki se lahko pojavijo pri uporabi aparata. Če težav s temi nasveti ne morete odpraviti, se obrnite na center za pomoč uporabnikom v vaši državi.

### 1 Premajhna sesalna moč.

- A Moč sesanja je morda nastavljena na nizko nastavitev.
- Moč sesanja nastavite na višjo nastavitev.
- B Nastavek, cev ali fleksibilna cev so morda zamašeni.
- Za odstranitev ovire odklopite blokirani del in ga ponovno priključite (kolikor daleč je mogoče) v nasprotni smeri. Vključite sesalnik in s tem zrak spustite skozi blokirani del v nasprotni smeri.
- C Vrečka je morda polna.
- Izpraznite vrečko za večkratno uporabo (samo pri določenih modelih) ali zamenjajte običajno vrečko.
- D Filtri so morda umazani.
- Očistite ali zamenjajte filtre.

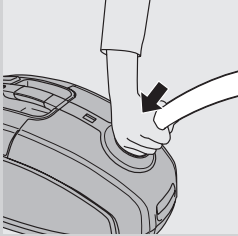

### 2 Ko uporabljam sesalnik, občasno občutim sprostitvev statične elektrike.

- A Na sesalniku se je nakopičila statična elektrika. Nižja kot je vlažnost zraka v sobi, več statične elektrike se lahko nakopiči.
- Če želite odpraviti te neprijetnosti, vam svetujemo, da razelektirate aparat tako, da cev večkrat prislonite k drugim kovinskim predmetom v sobi (na primer nogam mize ali stolov, radiatorjem ...).
  - Če želite odpraviti te neprijetnosti, vam svetujemo, da dvignete vlažnost zraka v sobi. Na radiatorje lahko na primer obesite posode z vodo ali pa posode z vodo postavite v bližino radiatorjev.

## Uvod

Čestitamo vam na kupovini i dobrodošli u Philips! Da biste imali sve pogodnosti podrške koju pruža Philips, registrujte svoj proizvod na [www.philips.com/welcome](http://www.philips.com/welcome).

Izuzetno efikasni motor ovog usisivača proizvodi manje buke od motora na ostalim modelima i pruža bolje performanse uz manju potrošnju energije.

## Opšti opis (Sl. 1)

- 1 Dugme za uključivanje/isključivanje
- 2 Kotur za izbor snage usisavanja
- 3 Dugme za namotavanje kabla
- 4 Indikator napunjenosti kese za prašinu
- 5 Dugmad za oslobađanje creva
- 6 Otvor za priključivanje creva
- 7 Jezičak za oslobađanje poklopca
- 8 Držač filtera za zaštitu motora
- 9 Držač kesice
- 10 Kesica
- 11 Uklonjiva traka (samo neki modeli)
- 12 Kesica za višekratnu upotrebu (samo neki modeli)
- 13 Ručke
- 14 Držač za dodatke
- 15 Usisna cev SilentStar
- 16 Prekidač za podešavanje tepih/tvrd pod
- 17 Dodatak za uske površine
- 18 Mala četka
- 19 Mala mlaznica
- 20 Dvodelna teleskopska cev
- 21 HEPA 13 filter koji može da se pere
- 22 Poklopac filtera
- 23 Utikač
- 24 Prorez za odlaganje
- 25 Dugme za oslobađanje poklopca filtera
- 26 Drška za skladištenje
- 27 Obrtni točkić
- 28 Izbočina za odlaganje/spremanje
- 29 Tipska pločica
- 30 Zadnji točkovi

## Važno

Pre upotrebe aparata pažljivo pročitajte ovo uputstvo i sačuvajte ga za buduće potrebe.

### Opasnost

- Nikada nemojte usisavati vodu ili neke druge tečnosti te zapaljive supstance, a pepeo ne usisavajte dok se ne ohladi.

### Upozorenje

- Pre uključivanja aparata proverite da li napon naznačen na aparatu odgovara naponu lokalne mreže.
- Nemojte da koristite aparat ako je oštećen utikač, kabl za napajanje ili sam aparat.



- Ako je glavni kabl oštećen, on uvek mora biti zamenjen od strane kompanije Philips, ovlašćenog Philips servisa ili na sličan način kvalifikovanih osoba, kako bi se izbegao rizik.
- Ovaj aparat nije namenjen za upotrebu od strane osoba (što podrazumeva i decu) sa smanjenim fizičkim, senzornim ili mentalnim sposobnostima, ili nedostatkom iskustva i znanja, osim pod nadzorom ili na osnovu instrukcija za upotrebu aparata datih od strane osobe koja odgovara za njihovu bezbednost.
- Deca moraju da budu pod nadzorom da se ne bi igrala sa aparatom.
- Nemojte da usmeravate crevo, cev ili neki dodatak prema očima ili ušima, niti ih stavljajte u usta ako su oni spojeni sa usisivačem koji je uključen.

### Oprez

- Ako usisivač koristite za usisavanje pepela, sitnog peska, kreča, cementne prašine i sličnih supstanci, pore na kesi za prašinu će se zapušiti. Usled toga, indikator napunjenosti kese pokazaće da je kesa puna. Zamenite kesu za prašinu za jednokratnu upotrebu i ispraznite kesu za prašinu za višekratnu upotrebu, čak i ako još uvek nije puna (pogledajte poglavlje 'Zamena/praznjenje kese za prašinu').
- Usisivač nemojte da koristite bez filtera za zaštitu motora. To bi moglo da ošteti motor i da skрати radni vek uređaja.
- Upotrebljavajte samo isporučene Philips s-bag™ sintetičke kese za prašinu (samo u određenim zemljama).
- Tokom usisavanja, naročito u sobama sa niskom vlažnošću vazduha, usisivač stvara statički elektricitet. Zbog njega možete da doživite strujni udar ako dodirnete cev ili neki drugi čelični deo usisivača. Ovi udari nisu opasni i neće oštetiti aparat. Ipak, da izbegnete ovakve neugodnosti, preporučujemo vam:

- 1 da ispraznite aparat tako što ćete cev češće usmeravati prema drugim metalnim predmetima u sobi (npr. nogama stola ili stolice, radijatoru itd.);
  - 2 da povećate nivo vlažnosti vazduha u sobi, tako što ćete da postavite vodu negde u sobi. Na primer, možete da okačite posude sa vodom na radijatore, da ih postavite na njih ili u njihovoj blizini.
- Jačina buke:  $L_c = 72 \text{ dB [A]}$

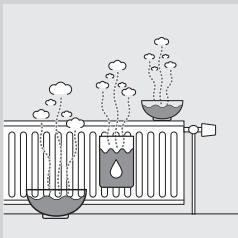

### Elektromagnetna polja (EMF)

Ovaj Philips aparat je usklađen sa svim standardima u vezi sa elektromagnetnim poljima (EMF). Ako se aparatom rukuje na odgovarajući način i u skladu sa uputstvima iz ovog priručnika, aparat je bezbedan za upotrebu prema naučnim dokazima koji su danas dostupni.

### Pre prve upotrebe

- 1 Izvadite aparat i dodatke iz kutije.
- 2 Sa aparata ploče skinite sve nalepnice, zaštitnu foliju ili plastiku.

## Pre upotrebe

### Priključivanje drške

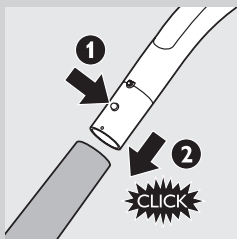

- 1 Da biste priključili teleskopsku cev na dršku, pritisnite dugme sa oprugom na dršci (1) i umetnite dršku u cev (2). Namestite dugme sa oprugom u otvor na cevi („klik“).
- 2 Da biste odvojili cev od drške, pritisnite dugme sa oprugom i izvucite dršku iz cevi.

### Priključivanje mlaznice i dodataka



- 1 Da biste priključili mlaznicu ili dodatak na cev, pritisnite dugme sa oprugom (1) na cevi i umetnite cev u mlaznicu za pod (2). Namestite dugme sa oprugom u otvor na mlaznici („klik“).

*Napomena: Na isti način možete da priključite mlaznicu ili dodatak direktno na dršku.*

- 2 Da biste skinuli mlaznicu ili dodatak sa cevi, pritisnite dugme sa oprugom i izvucite mlaznicu iz cevi.

### Crevo

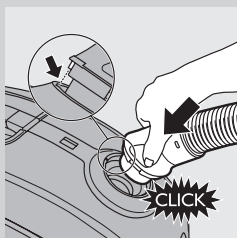

- 1 Da biste priključili crevo, snažno ga gurnite u usisivač („klik“).

*Napomena: Proverite da li su istureni delovi na crevu uklopljeni u žlebove.*

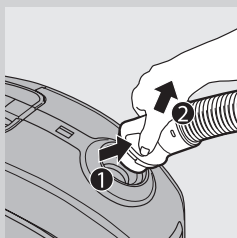

- 2 Da biste skinuli crevo, pritisnite dugmad (1) i izvucite crevo iz usisivača (2).

## Dvodielna teleskopska cev

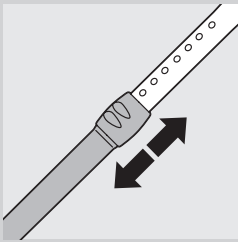

- 1 Pomerajte mehanizam za zaključavanje cevi nagore ili nadole da biste dužinu cevi podesili tako da drška bude u nivou kuka.

## Usisna cev SilentStar

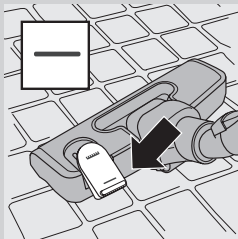

Mlaznica SilentStar je višenamenska mlaznica za tepihe i tvrde podove koja generiše nizak nivo buke.

- Za čišćenje tvrdih podova koristite podešavanje za čišćenje tvrdih podova (na primer; pločice, parket, laminat, linoleum): stopalom pritisnite prekidač na vrhu mlaznice da bi četke izašle iz kućišta.

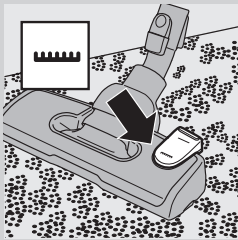

- Za čišćenje tepiha koristite podešavanje za čišćenje tepiha: još jednom pritisnite preklopni prekidač da bi se četke uvukle u kućište mlaznice. Toččić će se automatski spustiti.

## Dodaci

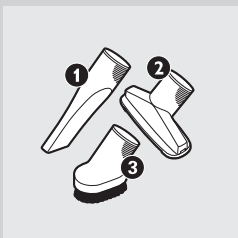

- Priključite dodatak za uske površine (1), malu mlaznicu (2) ili malu četku (3) direktno na dršku ili cev.

## Držač za dodatke

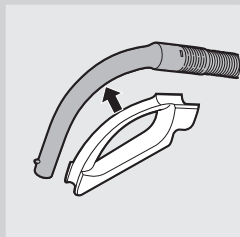

**1** Držač za dodatke zakačite na rukohvat.

**2** Dodatke možete odlagati u držač za dodatke jednostavnim ubacivanjem u njega. Kada hoćete da izvadite dodatke, izvucite ih iz držača.

U držač istovremeno možete da odložite dva dodatka.

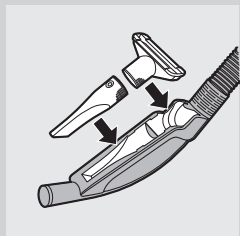

- Dodatak za uske površine i malu mlaznicu.

*Napomena: Malu mlaznicu morate da postavite u držač za dodatke kao što je prikazano na slici.*

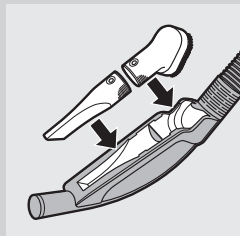

- Dodatak za uske površine i mala četka.

## Upotreba aparata

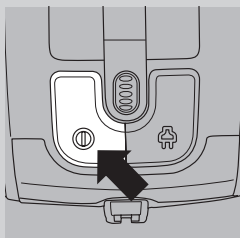

**1** Izvucite kabl iz usisivača i gurnite utikač u zidnu utičnicu.

**2** Pritisnite dugme za uključivanje/isključivanje na vrhu aparata da biste ga uključili.

*Savet: Da biste izbegli savijanje leđa, stopalom pritisnite dugme za uključivanje/isključivanje.*

**3** Pritisnite dugme za uključivanje/isključivanje na vrhu aparata da biste ga isključili.

## Podешavanje jačine usisavanja

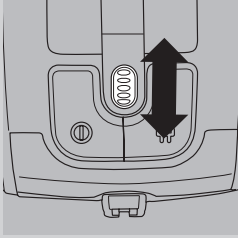

- 1 Tokom usisavanja, pomoću kotura za izbor na gornjoj strani usisivača, možete da podešavate jačinu usisavanja.
  - Za čišćenje veoma prljavih tepiha i tvrdih podova koristite maksimalnu jačinu usisavanja.
  - Za čišćenje tepiha koristite srednju jačinu usisavanja.
  - Za čišćenje zavesa, stolnjaka itd. koristite minimalnu snagu usisavanja.

## Pauze tokom upotrebe

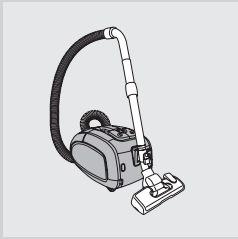

- 1 Ako želite da prekinete usisavanje na trenutak, pritisnite dugme za uključivanje/isključivanje na vrhu aparata da biste ga isključili.
- 2 Stavite izbočinu na mlaznici u prorez za odlaganje cevi kako biste odložili cev u praktičnom položaju.
- 3 Kako biste obezbedili sigurno odlaganje teleskopske cevi, skratite je na najmanju dužinu.
- 4 Da biste nastavili sa usisavanjem, jednostavno pritisnite dugme za uključivanje/isključivanje na vrhu aparata da biste ga uključili.

## Čuvanje

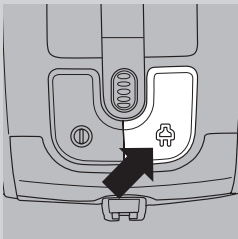

- 1 Isključite usisivač i izvadite utikač iz utičnice.
- 2 Pritisnite dugme za namotavanje kabla za uvlačenje kabla za napajanje.

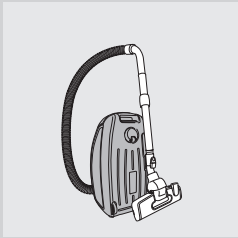

- 3 Postavite aparat u uspravan položaj. Da biste pričvrstili mlaznicu na aparat, izbočinu na mlaznici umetnite u prorez za odlaganje.
  - Kako biste obezbedili sigurno odlaganje teleskopske cevi, skratite je na najmanju dužinu.

*Savet: Preporučuje se da crevo obmotate oko cevi kako biste osigurali stabilnost i radi još veće uštede prostora tokom skladištenja aparata.*

## Zamena/praznjenje kesice

*Savet: Preporučuje se da filter za zaštitu motora očistite nakon svake zamene ili praznjenja kesice za usisivač (pogledajte poglavlje „Čišćenje i održavanje filtera“).*

Usisivač uvek isključite iz struje pre zamene ili praznjenja kesice za prašinu.

## Pre zamene/pražnjenja kese za usisivač

U nekim slučajevima, indikator napunjenosti kese može da ukazuje na to da je ona puna iako to nije slučaj. Do toga može da dođe ako su pore na kesi zapušene (npr: nakon usisavanja pepela, finog peska, kreča, cementne prašine i sličnih supstanci) ili ako nešto blokira mlaznicu, cev i/ili crevo. Ako su pore na kesi zapušene, morate da je zamenite ili da je ispraznite, čak i ako nije u potpunosti puna. Ako kesa nije zapušena ni puna, nešto blokira mlaznicu, cev i/ili crevo. U tom slučaju nema potrebe da zamenite kesu, već uklonite blokadu.

## Zamena kese za jednokratnu upotrebu

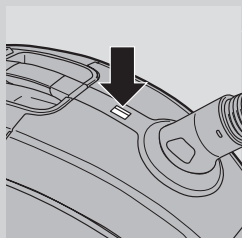

- Kesicu zamenite čim indikator napunjenosti kesice trajno promeni boju, tj. čak i kada mlaznica nije stavljena na pod.

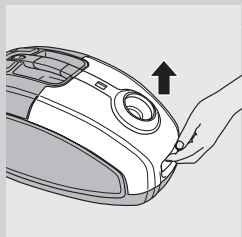

- 1** Povucite poklopac nagore i otvorite ga.

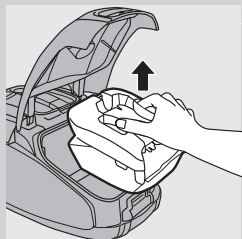

- 2** Izvadite držač kesice iz usisivača.

Vodite računa da kesu držite uspravno dok je vadite iz usisivača.

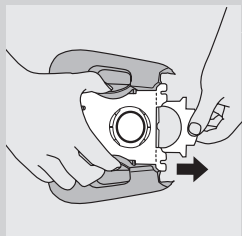

- 3** Izvadite punu kesicu iz držača povlačenjem kartonskog jezička.
  - ▶ Kada to uradite, kesa će se automatski zapečatiti.

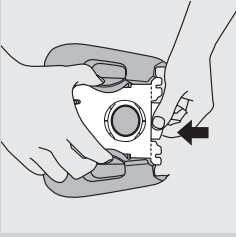

- 4** Gurnite prednji kartonski deo nove kesice u dva proreza na držaču, što dublje možete.

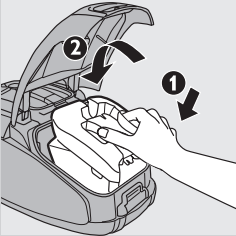

- 5** Prvo ubacite prednji deo držača kese u usisivač (1), a zatim je pritiskanjem vratite u usisivač (2).

*Napomena: Ako ne umetnete kesu, nećete moći da zatvorite poklopac.*

- 6** Gurnite poklopac na dole da biste ga zatvorili.

### **Pražnjenje kesice za višekratnu upotrebu (samo u određenim zemljama)**

U nekim zemljama, ovaj usisivač se dobija sa kesom za prašinu za višekratnu upotrebu koja se može koristiti i prazniti više puta. Kesu za višekratnu upotrebu možete koristiti umesto kesice za jednokratnu upotrebu.

Da biste uklonili i stavili kesu za višekratnu upotrebu, pratite uputstva iz odeljka 'Zamena kesice za jednokratnu upotrebu'.

Pražnjenje kesice za višekratnu upotrebu:

- 1** Povucite kliznu hvataljku sa bočne strane kesice.
- 2** Istresite sadržaj u korpu za otpatke.
- 3** Zatvorite kesicu usisivača povlačenjem hvataljke ka donjoj ivici kesice.

### **Čišćenje i održavanje filtera**

Pre čišćenja ili zamene filtera, obavezno isključite usisivač iz napajanja.

#### **Trajni filter za zaštitu motora**

Očistite trajni filter za zaštitu motora svaki put kada ispraznite kesu za višekratnu upotrebu ili zamenite kesu za jednokratnu upotrebu.

- 1** Izvadite držač sa kesicom.

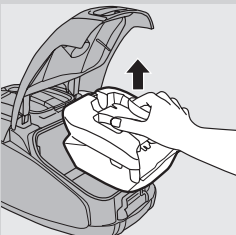

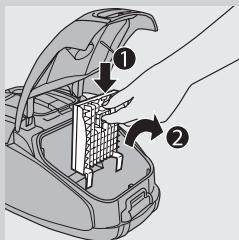

**2** Pritisnite jezičak na vrhu držača filtera za zaštitu motora kako biste ga oslobodili (1). Izvucite držač filtera iz odeljka za kesu za usisivač (2).

**3** Očistite filter tako što ćete ga istresti iznad kante za otpatke.

**4** Vratite filter u držač.

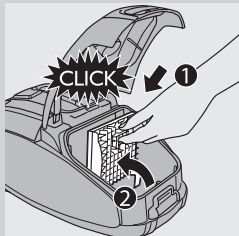

**5** Zakačite dva jezička držača filtera iza izbočine na donjoj strani i vodite računa o tome da gornja strana dobro legne na mesto (1). Zatim držač filtera pritisnite prema unutra („klik“) (2).

**6** Vratite držač i kesicu u usisivač i zatvorite poklopac.

### HEPA 13 filter koji može da se pere

HEPA 13 filter koji može da se pere može da ukloni 99,95% svih čestica iz izduvnog vazduha sve do veličine od 0,0003 mm. Ovo ne uključuje samo običnu kućnu prašinu, već i opasne mikroorganizme kao što su grinje i njihov izmet, koji su poznat uzrok alergija disajnih puteva.

*Napomena: Kako bi se zagarantovalo optimalno skupljanje prašine i performanse usisivača, HEPA filter zamenjujte isključivo originalnim Philips filterom odgovarajućeg tipa (pogledajte poglavlje 'Naručivanje dodataka').* HEPA 13 filter koji može da se pere čistite svakih šest meseci. HEPA 13 filter možete očistiti najviše 4 puta. Nakon 4 čišćenja, zamenite filter:

*Napomena: Nemojte da perete HEPA 13 filter u mašini za pranje veša nego pratite donju proceduru.*

**1** Pritisnite dugme za oslobađanje poklopcu filtera da biste otvorili poklopac filtera.

**2** Uklonite poklopac filtera.

**3** Izvadite HEPA 13 filter sa mogućnošću pranja.

**4** Isperite rebrastu stranu HEPA 13 filtera pod tankim mlazom tople vode iz česme.

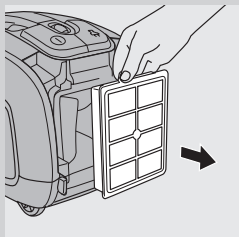
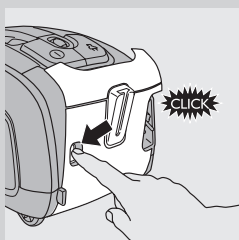



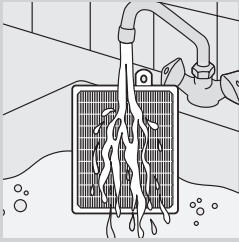

- Filter držite tako da rebrasta strane bude okrenuta nagore, a da voda protiče paralelno sa rebrima. Filter držite pod uglom tako da voda spere prljavštinu u rebrima.

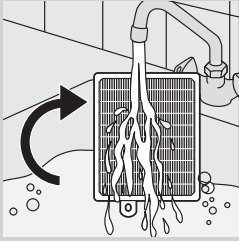

- Okrenite filter za 180° i pustite da voda teče kroz rebra u suprotnom smeru.
- Nastavite sa čišćenjem dok filter ne bude čist.

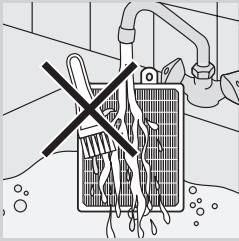

Filter sa mogućnošću pranja nikada nemojte čistiti četkom.

*Napomena: Čišćenje ne vraća originalnu boju filtera, ali mu vraća moć filtracije.*

- 5** Pažljivo otresite vodu sa površine filtera. Ostavite filter da se suši najmanje 2 sata pre nego što ga vratite u usisivač.

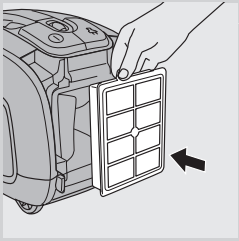

- 6** Vratite suv filter u aparat.

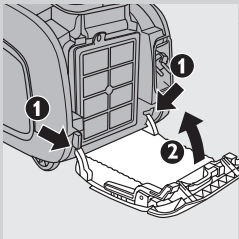

- 7** Zakačite dve kukice poklopc filtera iza izbočine sa donje strane usisivača (1). Zatim gurnite poklopac filtera prema aparatu (2).

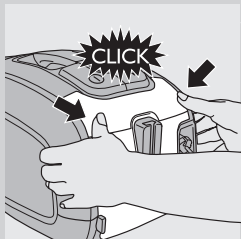

**8** Gurnite poklopac filtera na mesto da biste ga zaključali („klik“).

*Napomena: Uverite se da je filter ispravno zatvoren.*

### Naručivanje dodatka

Da biste kupili kese za usisivač, filtere ili druge dodatke, posetite lokaciju [www.philips.com](http://www.philips.com), pogledajte međunarodni garantni list ili se obratite korisničkoj podršci kompanije Philips u svojoj zemlji.

#### Naručivanje kesica za usisivač

- Sintetičke kese Philips Classic s-bag™ su dostupne pod tipskim brojem FC8021.
- Sintetičke kese Philips Clinic s-bag™ za visok nivo filtracije dostupne su pod tipskim brojem FC8022.
- Sintetičke kese Philips Anti-odour s-bag™ dostupne su pod tipskim brojem FC8023.
- Kесе za višekratnu upotrebu (samo u određenim zemljama) dostupne su pod tipskim brojem 4322 004 93370.

*Napomena: Više informacija o s-bag potražite na lokaciji [www.s-bag.com](http://www.s-bag.com).*

#### Naručivanje filtera

- HEPA 13 filteri koji se mogu prati dostupni su pod tipskim brojem 4322 004 93350.

### Zaštita okoline



- Aparat koji se više ne može upotrebljavati nemojte da odlažete u kućni otpad, već ga predajte na zvaničnom mestu prikupljanja za reciklažu. Tako ćete doprineti zaštiti okoline.

### Garancija i servis

Ukoliko vam je potreban servis, informacije ili ako imate neki problem, posetite web-stranicu kompanije Philips na adresi [www.philips.com](http://www.philips.com) ili se obratite centru za korisničku podršku kompanije Philips u svojoj zemlji (broj telefona ćete pronaći u međunarodnom garantnom listu). Ako u vašoj zemlji ne postoji predstavništvo, obratite se ovlašćenom prodavcu Philips proizvoda.

## Rešavanje problema

Ovo poglavlje sumira najčešće probleme sa kojima se možete sresti prilikom upotrebe aparata. Ukoliko niste u mogućnosti da rešite određeni problem pomoću sledećih informacija, kontaktirajte Centar za brigu o potrošačima u vašoj zemlji.

### 1 Jačina usisavanja nije dovoljna.

- A Možda je jačina usisavanja podešena na nisku postavku.
- Podesite jačinu usisavanja na višu postavku.
- B Možda su mlaznica, cev ili crevo blokirani.
- Da biste uklonili prepreku, skinite blokirani deo, i priključite ga (ukoliko je to moguće) naopako. Uključite usisivač da bi vazduh kroz blokirani deo prostrujao u suprotnom smeru.
- C Možda je kesica za prašinu puna.
- Ispraznite kesu za višekratnu upotrebu (samo određeni modeli) ili zamenite papirnu kesu za usisivač.
- D Možda su filteri prljavi.
- Očistite ili zamenite filtere.

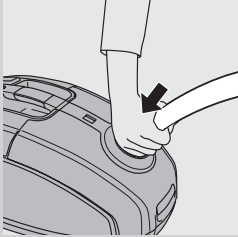

### 2 Ponekad kada koristim usisivač osetim strujne udare.

- A Usisivač stvara statički elektricitet. Što je vlažnost vazduha u sobi niža, to će aparat stvarati veći statički elektricitet.
- Da izbegnete ovakvu vrstu neugodnosti, preporučujemo vam da ispraznite aparat tako da češće cev usmerite prema nekim metalnim predmetima u sobi (npr. nogama stola ili stolice, radijatoru itd.).
  - Da izbegnete ovakvu vrstu neugodnosti, preporučujemo vam da povećajte nivo vlažnosti vazduha u sobi, tako što ćete da postavite vodu negde u sobi. Na primer, možete da okačite posude sa vodom da vise na radijatoru, da budu na njemu ili da se nalaze u njegovoj blizini.

**Вступ**

Вітаємо Вас із покупкою та ласкаво просимо до клубу Philips! Щоб уповні скористатися підтримкою, яку пропонує Philips, зареєструйте свій виріб на веб-сайті [www.philips.com/welcome](http://www.philips.com/welcome).

Надзвичайно ефективний двигун цього пилососа забезпечує менш шумне функціонування пристрою у порівнянні з іншими моделями, а також високу продуктивність і низький рівень споживання енергії.

**Загальний опис (Мал. 1)**

- 1 Кнопка "увімк./вимк."
- 2 Коліщатко вибору потужності всмоктування
- 3 Кнопка змотування шнура
- 4 Індикатор заповнення мішка для пилу
- 5 Кнопки розблокування шланга
- 6 Отвір з'єднання шланга
- 7 Вушко розблокування кришки
- 8 Тримач фільтра захисту двигуна
- 9 Тримач мішка для пилу
- 10 Мішок для пилу
- 11 Знімна стрічка (лише окремі моделі)
- 12 Багаторазовий мішок для пилу (лише окремі моделі)
- 13 Ручка
- 14 Тримач приладдя
- 15 Насадка SilentStar
- 16 Перекидний перемикач для налаштувань для чищення килимів/твердих поверхонь
- 17 Щілинна насадка
- 18 Мала щітка
- 19 Мала насадка
- 20 Телескопічна трубка з 2-х частин
- 21 Фільтр HEPA 13, який можна мити
- 22 Кришка фільтра
- 23 Штепсель
- 24 Виймка для фіксації
- 25 Кнопка розблокування кришки фільтра
- 26 Ручка для зберігання
- 27 Поворотне колесо
- 28 Виступ для фіксації/зберігання
- 29 Табличка з даними
- 30 Задні коліщатка

**Важлива інформація**

Уважно прочитайте цей посібник користувача перед тим, як використовувати пристрій, та зберігайте його для майбутньої довідки.

**Небезпечно**

- Не використовуйте пристрій для всмоктування води чи іншої рідини. Ніколи не використовуйте для всмоктування вогнебезпечних речовин, а також попелу, поки він не охолоне.

### Попередження

- Перед тим, як приєднати пристрій до мережі, перевірте, чи збігається напруга, вказана у таблиці характеристик, із напругою у мережі.
- Не використовуйте пристрій, якщо штекер, шнур живлення або сам пристрій пошкоджено.
- Якщо шнур живлення пошкоджений, для уникнення небезпеки його необхідно замінити, звернувшись до компанії Philips, уповноваженого сервісного центру або фахівців із належною кваліфікацією.
- Цей пристрій не призначено для користування особами (включаючи дітей) з послабленими фізичними відчуттями чи розумовими здібностями, або без належного досвіду та знань, крім випадків користування під наглядом чи за вказівками особи, яка відповідає за безпеку їх життя.
- Дорослі повинні стежити, щоб діти не бавилися пристроєм.
- Не спрямовуйте шланг, трубку чи інше приладдя в очі чи у вуха, а також не беріть їх до рота, коли пилосос увімкнений, а вони під'єднані до нього.

### Увага

- Під час використання пилососа для всмоктування попелу, дрібного піску, осаду, пилу цементу та подібних речовин, пори мішка для пилу забиваються. Як наслідок, індикатор заповнення мішка повідомить, що мішок для пилу заповнений. Замініть одноразовий мішок для пилу чи спорожніть багаторазовий мішок для пилу, навіть якщо він ще не повний (див. розділ "Заміна/спорожнення мішка для пилу").
- Ніколи не використовуйте пристрій без фільтра захисту двигуна. Це може пошкодити двигун і зменшити термін роботи пристрою.
- Використовуйте лише синтетичні мішки для пилу Philips s-bag™ або багаторазові мішки для пилу, що додаються (лише окремі країни).
- Під час прибирання, особливо у кімнатах з низькою вологістю повітря, на пилососі накопичується електростатичний заряд. Через це, коли торкнутися трубки або інших сталевих частин пилососа, можна відчувати дію електричного струму. Це явище не шкідливе для Вашого здоров'я і не пошкоджують пристрій. Для запобігання електростатики радимо:
  - 1** розряджати пристрій, час від часу спираючи трубку на інші металеві предмети у кімнаті (наприклад, ніжки стола чи крісла, радіатор тощо);
  - 2** підвищити рівень вологості повітря у кімнаті, тримаючи там воду (наприклад, можна підвісити контейнери з водою на радіатори або поставити посудини з водою на радіатори чи біля них).
- Рівень шуму:  $L_c = 72$  дБ [A]

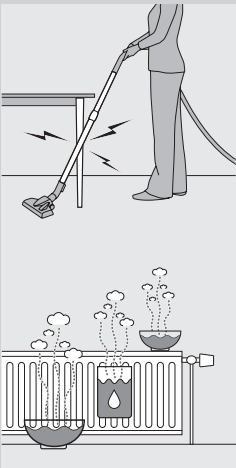

### Електромагнітні поля (ЕМП)

Цей пристрій Philips відповідає усім стандартам електромагнітних полів (ЕМП). Згідно з останніми науковими дослідженнями, пристрій є безпечним у використанні за умов правильної експлуатації у відповідності з інструкціями, поданими у цьому посібнику користувача.

**Перед першим використанням**

- 1** Вийміть пристрій та приладдя з коробки.
- 2** Зніміть із пристрою усі етикетки, захисну плівку чи пластик.

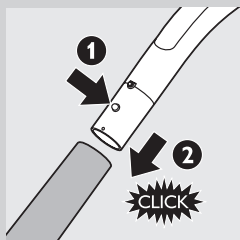
**Підготовка до використання****Під'єднання ручки**

- 1** Щоб під'єднати телескопічну трубку до ручки, натисніть на ручці кнопку фіксації з пружиною (1) і вставте ручку в трубку (2). Пружинна кнопка фіксації повинна зафіксуватися в отворі на трубці до клацання.
- 2** Щоб від'єднати трубку від ручки, натисніть пружинну кнопку фіксації та витягніть ручку з трубки.

**Під'єднання насадки та приладдя**

- 1** Щоб під'єднати насадку або приладдя до трубки, натисніть на трубці пружинну кнопку фіксації (1) і вставте трубку в насадку для підлоги (2). Пружинна кнопка фіксації повинна зафіксуватися в отворі на насадці до клацання.

*Примітка: Насадку або приладдя можна також під'єднати безпосередньо до ручки таким самим чином.*

- 2** Щоб від'єднати насадку або приладдя від трубки, натисніть пружинну кнопку фіксації та витягніть насадку з трубки.

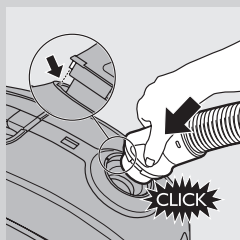
**Шланг**

- 1** Щоб під'єднати шланг, вставте його в отвір на корпусі пристрою і натисніть до клацання.

*Примітка: Виступ на шлангу повинен заходити в пази.*

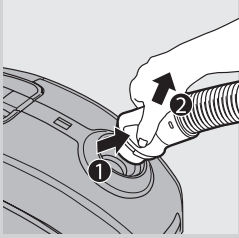

- Щоб від'єднати шланг, натисніть кнопки (1) та потягніть його з пристрою (2).

### Телескопічна трубка з 2-х частин

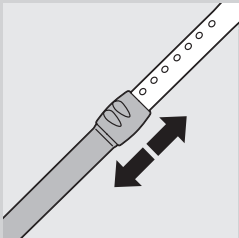

- Перемістіть фіксатор трубки вгору або вниз для налаштування довжини трубки так, щоб ручка була на рівні стегон.

### Насадка SilentStar

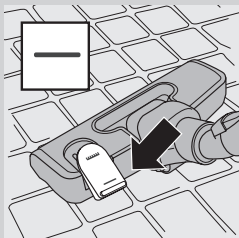

Насадка SilentStar - це універсальна насадка з негучним функціонуванням для прибирання килимів та твердих підлог.

- Для чищення твердих підлог використовуйте налаштування для твердих підлог (наприклад, для плитки, паркету, ламінованої підлоги та лінолеуму): для цього посуňte перекидний перемикач на насадці так, щоб стрічка щітки вийшла з корпусу насадки.

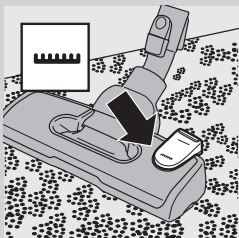

- Для чищення килимів використовуйте налаштування для килимів: посуňte перекидний перемикач назад, щоб стрічка щітки сховалася у корпусі насадки.

## Акcesуари

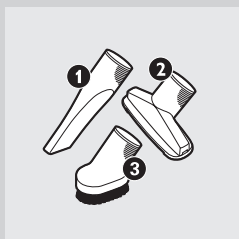

- Приєднати щілинну насадку (1) та малу насадку (2) чи малу щітку (3) можна безпосередньо до ручки чи трубки.

## Тримач приладдя

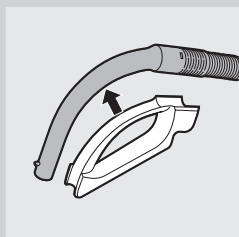

**1** Зафіксуйте тримач приладдя на ручці.

**2** Приладдя можна зберігати, вставивши його у тримач приладдя. Щоб від'єднати приладдя, слід витягнути його з тримача.

У тримачі можна зберігати одночасно дві насадки.

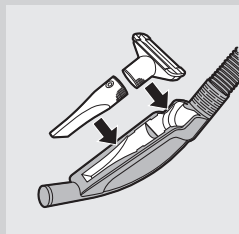

- Щілинна насадка та мала насадка.

*Примітка: Малу насадку необхідно вставляти у тримач приладдя так, як зображено на малюнку.*

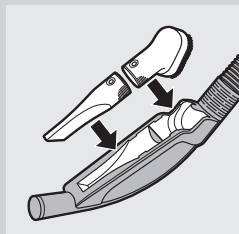

- Щілинна насадка та мала щітка.

## Застосування пристрою

**1** Витягніть шнур живлення з пилососа та увімкніть штепсель у розетку на стіні.



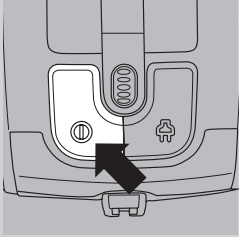

- 2** Щоб увімкнути пристрій, натисніть на верхній частині пристрою кнопку “увімк./вимк.”.

*Порада:* Щоб не згинатися, кнопку “увімк./вимк.” можна натиснути ногою.

- 3** Щоб вимкнути пристрій, натисніть на верхній частині пристрою кнопку “увімк./вимк.”.

### Налаштування потужності всмоктування

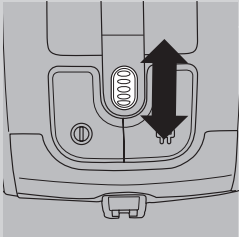

- 1** Під час прибирання потужність всмоктування можна регулювати за допомогою регулятора на верхній частині пристрою.
  - Використовуйте максимальну потужність для чищення дуже брудних килимів та твердих поверхонь.
  - Середній рівень потужності всмоктування слід використовувати для чищення килимів.
  - Мінімальну потужність всмоктування слід використовувати для чищення занавісок, скатертин тощо.

### Призупинення роботи під час прибирання

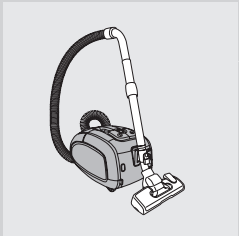

- 1** Щоб на якийсь час призупинити роботу пилососа, натисніть кнопку “увімк./вимк.” на верхній частині пристрою, щоб його вимкнути.
- 2** Вставте виступ на насадці у виїмку для фіксації, щоб поставити трубку у зручне положення.
- 3** Щоб установити телескопічну трубку належним чином, для неї слід вибрати найменше значення довжини.
- 4** Щоб продовжити прибирання, просто натисніть кнопку “увімк./вимк.” на верхній частині пристрою, щоб його увімкнути.

### Зберігання

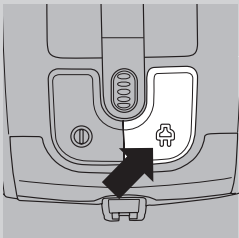

- 1** Вимкніть пристрій і витягніть штепсель із розетки.
- 2** Натисніть кнопку змотування шнура, щоб змотати шнур живлення.

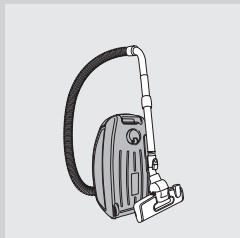

**3** Поставте пристрій вертикально. Щоб під'єднати насадку до пристрою, вставте виступ на насадці у виїмку для зберігання.

- Щоб установити телескопічну трубку належним чином, для неї слід вибрати найменше значення довжини.

*Порада:* Для належного встановлення пристрою та кращої економії місця під час зберігання пристрою намотуйте шланг на трубку.

### Заміна/спорожнення мішка для пилу

*Порада:* Рекомендуємо чистити фільтр захисту двигуна щоразу, коли замінюєте чи спорожнюєте мішок для пилу (див. розділ “Чистення та догляд за фільтрами”).

Завжди від'єднуйте пристрій від мережі перед тим, як замінити одноразовий мішок для пилу чи спорожнити багаторазовий мішок для пилу.

### Перед заміною/спорожненням мішка для пилу

Інколи індикатор заповнення мішка для пилу може повідомляти про те, що мішок повний, навіть якщо це не так. Таке може статися, коли пори мішка для пилу забилися (наприклад, під час використання пирососа для всмоктування попелу, дрібного піску, осаду, пилу цементу та подібних речовин) або щось блокує насадку, трубку та/або шланг. Якщо пори мішка для пилу забилися, потрібно замінити одноразовий мішок для пилу або спорожнити багаторазовий мішок для пилу, навіть якщо він ще не повний. Якщо мішок для пилу не забився і не є повний, отже, щось блокує насадку, трубку та/або шланг. У такому випадку не заміняйте мішок для пилу, а видаліть перешкоду із заблокованої деталі.

### Заміна одноразового мішка для пилу

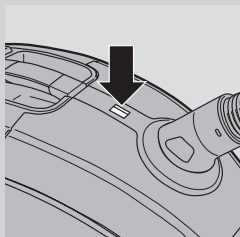

- Змінійте мішок для пилу, коли індикатор заповнення мішка змінить колір надовго, тобто навіть тоді, коли насадка не знаходиться на підлозі.

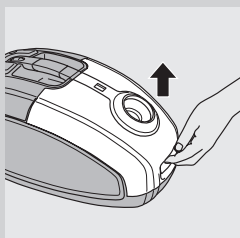

**1** Відкрийте кришку, потягнувши її догори.

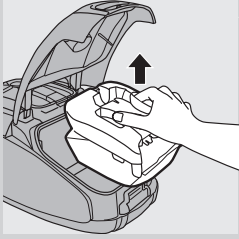

**2** Підніміть тримач мішка для пилу та вийміть його з пристрою.

Пам'ятайте, що виймаючи мішок із пристрою, його необхідно тримати вертикально.

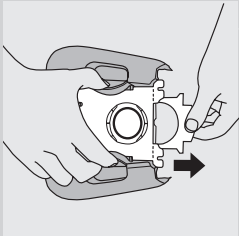

**3** Потягніть за картонний язичок, щоб вийняти повний мішок для пилу з тримача.

► Після цього мішок автоматично закривається.

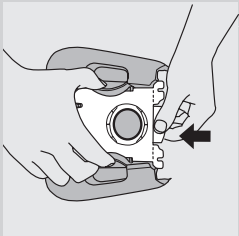

**4** Вставте картонний край нового мішка для пилу в два пази тримача мішка, доки можливо.

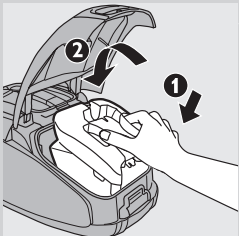

**5** Спочатку вставте у пилосос передню частину тримача мішка для пилу (1), а потім - задню частину (2).

*Примітка: Якщо мішок для пилу не встановлено, кришку неможливо закрити.*

**6** Щоб закрити кришку, натисніть на неї.

### Спорожнення багаторазового мішка для пилу (лише деякі країни)

У деяких країнах пилосос також постачається із багаторазовим мішком для пилу, який можна використовувати та спорожнювати повторно. Багаторазові мішки для пилу можна використовувати замість одноразових. Щоб вийняти і вставити багаторазовий мішок, просто дотримуйтеся інструкцій у розділі "Заміна одноразового мішка для пилу".

Щоб спорожнити багаторазовий мішок:

**1** Зсуньте фіксатор мішка для пилу вбік.

**2** Витрусіть вміст мішка у відро для сміття.

- Щоб закрити мішок, засуньте фіксатор назад на нижній край мішка для пилу.

### Чищення та догляд за фільтрами

Завжди від'єднуйте пристрій від мережі перед тим, як чистити чи замінити фільтри.

#### Постійний фільтр захисту двигуна

Чистіть постійний фільтр захисту двигуна кожного разу, коли спорожнюєте багаторазовий мішок для пилу чи замінюєте одноразовий мішок.

- Зніміть тримач мішка для пилу разом із мішком.

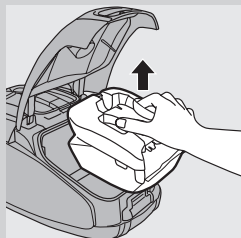

- Натисніть на важіль на верхній частині тримача фільтра захисту двигуна, щоб розблокувати його (1). Вийміть тримач фільтра з відділення для пилу (2).

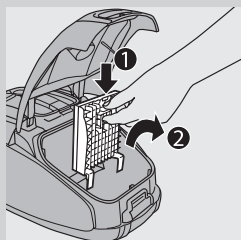

- Щоб почистити фільтр, витрусіть із нього пил над смітником.

- Встановіть чистий фільтр назад у тримач.

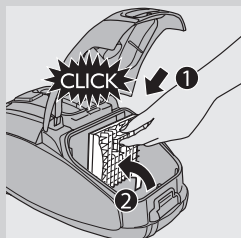

- Вставте два язичка тримача фільтра за виступами на дні, щоб правильно розмістити фільтр зверху (1). Потім натисніть на тримач фільтра до фіксації (2).

- Вставте у пристрій тримач із мішком для пилу та закрийте кришку.

#### Фільтр HEPA 13, який можна мити

Фільтр HEPA 13, який можна мити, усуває 99,95% усіх частинок розміром до 0,0003 мм - не тільки звичайний побутовий пил, але й шкідливих мікроскопічних паразитів, таких як кліщі та їх екскременти, що спричиняють різні респіраторні захворювання та алергію.

*Примітка: Щоб забезпечити роботу пылесоса, завжди заміняйте фільтр HEPA оригінальним фільтром Philips відповідного типу (див. розділ "Замовлення приладу").*

Чистіть фільтр HEPA 13, який можна мити, кожні шість місяців. Чистити цей фільтр можна щонайбільше 4 рази. Після чотирьох чишень фільтр потрібно замінити.

*Примітка: Не мийте фільтр HEPA 13 у посудомийній машині, а дотримуйтеся поданої нижче процедури.*

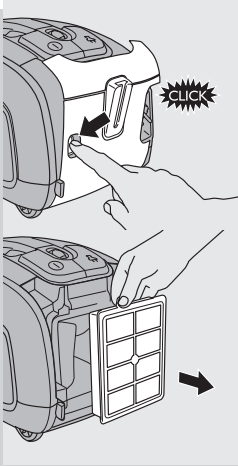

- 1** Натисніть кнопку розблокування кришки фільтра і відкрийте кришку.
- 2** Зніміть кришку фільтра.

- 3** Вийміть фільтр HEPA 13, який можна мити.
- 4** Сполосніть гофровану частину фільтра HEPA 13 під гарячим повільним струменем води з-під крана.

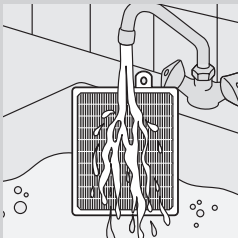

- Тримайте фільтр так, щоб гофрована частина була напрямлена вгору, а вода стікала паралельно до складок. Тримайте фільтр під таким кутом, щоб вода вимивала частинки бруду зі складок.

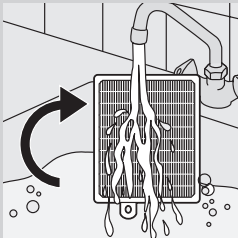

- Поверніть фільтр на 180°, щоб вода стікала вздовж складок у протилежному напрямку.
- Робіть це, поки фільтр не буде чистим.

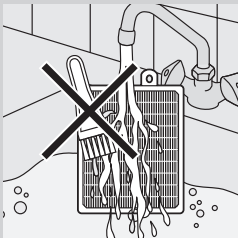

**Не чистіть фільтр, який можна мити, за допомогою щітки.**

*Примітка: Чистення не відновлює кольору фільтра, але сприяє відновленню потужності його фільтрації.*

- 5** Обережно струсіть воду з поверхні фільтра. Перед тим як встановити фільтр назад у пилосос, посушіть його принаймні 2 години.

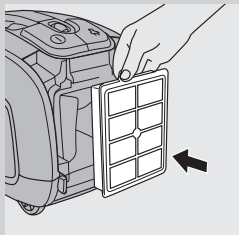

**6** Вставте сухий фільтр у пристрій.

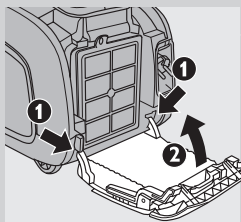

**7** Вставте два язичка кришки фільтра за виступами на дні пирососа (1). Потім просуньте кришку фільтра у напрямку пристрою (2).

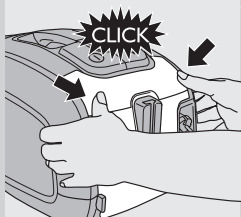

**8** Натисніть на кришку фільтра до фіксації.

*Примітка: Фільтр має бути правильно закритий.*

### Замовлення приладь

Інформацію з питань придбання мішків для пилу, фільтрів та інших приладь для цього пристрою шукайте на веб-сайті [www.philips.com](http://www.philips.com), у гарантійному талоні, або ж зверніться за порадою до Центру обслуговування клієнтів Philips у Вашій країні.

#### Замовлення мішків для пилу

- Синтетичні мішки для пилу Philips Classic s-bag™ можна замовити за номером FC8021.
- Синтетичні мішки для пилу Philips Clinic s-bag™ з високою фільтрацією можна замовити за номером FC8022.
- Синтетичні мішки для пилу Philips Anti-Odour s-bag™ можна замовити за номером FC8023.
- Багаторазові мішки для пилу (лише деякі країни) можна замовити за номером 4322 004 93370.

*Примітка: Для отримання детальнішої інформації про мішок s-bag, відвідайте веб-сайт [www.s-bag.com](http://www.s-bag.com).*

#### Замовлення фільтрів

- Фільтри HEPA 13, які можна мити, можна замовити за номером 4322 004 93350.

## Навколишнє середовище



- Не викидайте пристрій разом із звичайними побутовими відходами, а здавайте його в офіційний пункт прийому для повторної переробки. Таким чином Ви допомагаєте захистити довкілля.

## Гарантія та обслуговування

Якщо Вам необхідна інформація або обслуговування, якщо у Вас виникла проблема, відвідайте веб-сайт компанії Philips [www.philips.com](http://www.philips.com) або зверніться до Центру обслуговування клієнтів компанії Philips у Вашій країні (телефон можна знайти на гарантійному талоні). Якщо у Вашій країні немає Центру обслуговування клієнтів, зверніться до місцевого дилера Philips.

## Усунення несправностей

У цьому розділі зведено основні проблеми, які можуть виникнути під час використання пристрою. Якщо Ви не в змозі вирішити проблему за допомогою інформації, поданої нижче, зверніться до Центру обслуговування клієнтів у Вашій країні.

### 1 Недостатня потужність усмоктування.

- A Можливо, вибране налаштування надто низької потужності всмоктування.
  - Встановіть вищу потужність всмоктування.
- B Можливо, забита насадка, трубка або шланг.
  - Щоб усунути перешкоду, від'єднайте деталь, що забилася, і (якщо це можливо) приєднайте її іншим кінцем. Увімкніть пилосос, щоб повітря "прочистило" деталь у зворотному напрямку.
- C Можливо, заповнений мішок для пилу.
  - Спорожніть багаторазовий мішок для пилу (лише окремі моделі) або замініть його.
- D Можливо, фільтри брудні.
  - Почистіть або замініть фільтри.

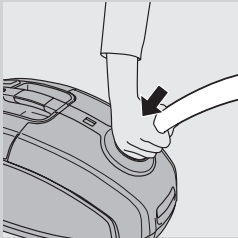

### 2 Під час використання пилососа інколи відчутно дію електричного струму.

- A На пилососі накопичився електростатичний заряд. Що нижча вологість повітря у кімнатах, тим більше електростатичного заряду накопичується на пилососі.
  - Для запобігання такому явищу радимо розряджати пристрій, зазвичай спираючи трубку на інші металеві предмети у кімнаті (наприклад, ніжки стола чи крісла, радіатор тощо).
  - Для запобігання такому явищу радимо також підвищити рівень вологості повітря у кімнаті. Наприклад, можна поставити посудини з водою.

Служба підтримки споживачів  
 тел.: 0-800-500-697 (дзвінки зі стаціонарних телефонів на території України безкоштовні)  
 для більш детальної інформації завітайте на [www.philips.ua](http://www.philips.ua)

Компанія Philips встановлює строк служби на даний виріб – не менше 5 років

توجه: لطفاً از [www.s-bag.com](http://www.s-bag.com) برای اطلاعات بیشتر در مورد کیسه s-bag بازدید کنید.

### سفارش دادن فیلتر

- فیلترهای قابل شستشوی HEPA 13 با کد شماره 4322 004 93350 موجود می باشند.

### محیط زیست

- دستگاه را مانند سایر زیالیه های خانگی دور نریزید، و آن را در محل‌های تعیین شده دور بریزید. با انجام این کار شما به حفظ محیط زیست کمک می کنید.



### ضمانت و سرویس

اگر به سرویس یا اطلاعات نیاز داشتید یا اگر با مشکلی روبرو شدید، به سایت اینترنتی Philips به نشانی [www.philips.com](http://www.philips.com) مراجعه کرده یا با مرکز مراقبت از مشتری Philips در کشور خود تماس بگیرید (این شماره تلفن را در برگه ضمانت جهانی پیدا خواهید کرد). اگر در کشور شما مرکز حمایت از مشتری وجود ندارد به فروشنده لوازم Philips مراجعه کنید.

### عیب یابی

این فصل مشکلات معمول که هنگام استفاده از دستگاه با آن مواجه می گردید را بطور خلاصه تشریح می کند. اگر با استفاده از اطلاعات ارائه شده قادر به رفع مشکل نیستید، با مرکز حمایت از مصرف کننده در کشور خود تماس بگیرید.

#### ۱ قدرت مکش کافی نیست.

- A قدرت مکش را می توان در حالت ضعیف تنظیم نمود.
- قدرت مکش را روی حالت قویتر قرار دهید.
- B دهانک، لوله یا شیلنگ ممکن است مسدود شده باشند.
- برای رفع انسداد، مورد مسدود شده را باز کرده و از طرف دیگر وصل کنید (تا آنجا که ممکن است). جارو برقی را روشن کنید تا هوا را با فشار به درون مورد مسدود شده در جهت مخالف وارد کنید.
- C کیسه جارو ممکن است پر شده باشد.
- کیسه جاروی دائمی (فقط مدل‌های خاص) را تخلیه یا کیسه کاغذی را تعویض کنید.
- D فیلترها ممکن است کثیف باشند.
- فیلترهای را تمیز کرده یا آنان را تعویض کنید.

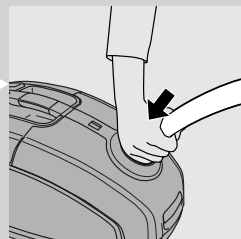

#### ۲ هنگامی که از جارو برقی استفاده می کنم، گاهی اوقات احساس می کنم شوک الکتریکی گرفته ام.

- A جارو برقی شما در خود الکتریسته ساکن ذخیره کرده است. اگر هوای اتاق‌ها دارای رطوبت کم باشد، الکتریسته ساکن بیشتری در دستگاه تولید می شود.
- برای کاهش این حالت ناخوشایند، الکتریسته ساکن دستگاه را بطور مدام با نگاه داشتن لوله در مقابل اشیاء فلزی دیگر در اتاق تخلیه نمایید (مانند پایه های میز یا صندلی، رادیاتور و غیره)؛
- برای کاهش این حالت ناخوشایند توصیه می کنیم که میزان رطوبت در اتاق را با قرار دادن آب افزایش دهید. برای مثال، می توانید ظرفی که از آب پر شده اند را از رادیاتورهایتان آویزان کنید و کاسه های پر شده با آب را در نزدیکی رادیاتورها قرار دهید.



هرگز فیلتر قابل شستشو را با برس تمیز نکنید.

توجه: تمیز کردن فیلتر رنگ آن را به رنگ اصلی باز نمی گرداند، اما قدرت پاکسازی آن دوباره بازسازی می شود.

**۵** با دقت آب روی فیلتر را با تکان دادن پاک کنید. قبل از قرار دادن دوباره فیلتر در درون جارو برقی اجازه دهید تا فیلتر بطور کامل و حداقل برای ۲ ساعت خشک شود.

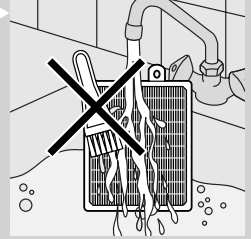

**۶** فیلتر خشک را مجدداً در داخل دستگاه قرار دهید.

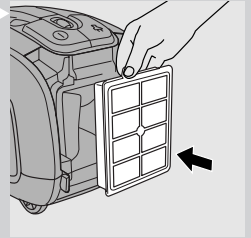

**۷** دو زیانه قاب فیلتر را پشت لبه انتهایی جارو برقی جا بزنید. سپس قاب فیلتر را به سمت دستگاه فشار دهید (۲).

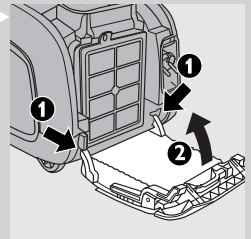

**۸** قاب فیلتر را جا بزنید تا در جای خود قفل شود ("کلیک").

توجه: مطمئن شوید که فیلتر درست بسته شده است.

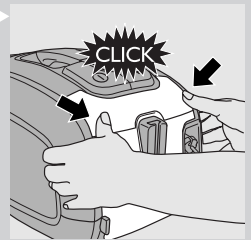

### سفارش دادن لوازم

برای خرید کیسه جارو، فیلتر یا سایر تجهیزات این دستگاه، لطفاً از [www.philips.com](http://www.philips.com) بازدید کرده و به برگه ضمانت جهانی مراجعه کرده یا با مرکز مراقبت از مشتری Philips در کشور خود تماس بگیرید.

### سفارش دادن کیسه های جارو

- کیسه های مصنوعی Classic s-bag™ تحت شماره FC8021 موجود می باشند.
- کیسه های ترکیبی با فیلتراسیون بالای Philips Clinic s-bag™ تحت شماره FC8022 موجود می باشند.
- کیسه های ضد بوی ترکیبی s-bag™ تحت شماره FC8023 موجود می باشند.
- کیسه های قابل استفاده مجدد (فقط در برخی از کشورها) تحت شماره کد 4322 004 93370 موجود می باشند.

- ۵ دو لبه نگهدارنده فیلتر را پشت لبه که در ته قرار گرفته است جا بزنید تا مطمئن شوید که بطرز صحیح در بالا قرار گرفته است (۱). سپس نگهدارنده فیلتر را جا بزنید ("کلیک") (۲).
- ۶ قاب نگهدارنده کیسه جارو و کیسه جارو را در دستگاه قرار دهید و قاب را ببندید.

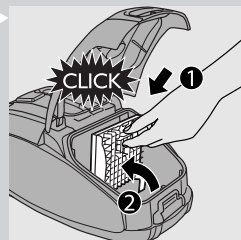

### فیلتر قابل شستشو HEPA 13

فیلتر HEPA 13 قابل شستشو می تواند تا ۹۹/۹۵٪ کل ذرات تا اندازه ۰/۰۰۰۳ میلی متر را از هوای خروجی فیلتر نماید. این کار نه تنها شامل گرد و غبار در خانه، بلکه جانوران موئی میکروسکوپی مانند کرم ریز و فضولاتشان که باعث آلرژیهای تنفسی می شوند را هم شامل می شود.

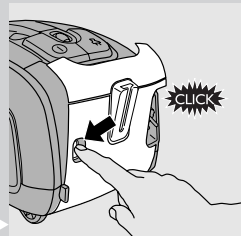

توجه: جهت تضمین نگهداری گرد و غبار و عملکرد جارو برقی، همیشه فیلتر HEPA را با فیلتر اصلی Philips مخصوص مدل مربوطه تعویض کنید (به بخش "سفارش لوازم" جانبی مراجعه کنید).

فیلتر قابل شستشو HEPA 13 را هر ۶ ماه یکبار تعویض کنید. می توانید فیلتر HEPA 13 را حداکثر ۴ بار بشویید و تمیز کنید. فیلتر را بعد از ۴ بار تمیز کردن تعویض کنید.

توجه: فیلتر HEPA 13 را در ماشین لباسشویی نشویید و از روش زیر استفاده کنید.

۱ دکمه باز کردن قاب فیلتر را فشار دهید تا قاب فیلتر باز شود.

۲ قاب فیلتر را جدا کنید.

۳ فیلتر HEPA 13 قابل شستشو را بیرون بکشید.

۴ بخش پلیسه دار فیلتر HEPA 13 را زیر آب گرم که جریان آن ملایم باشد بگیرید.

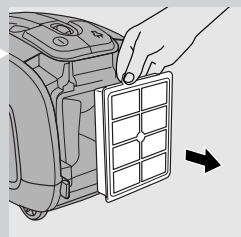

— فیلتر را به نحوی نگاه دارید که بخش پلیسه دار به طرف بالا قرار گیرد و آب بصورت موازی در پلیسه ها جریان پیدا کند. فیلتر را در زاویه ای نگاه دارید که آب گرد و غبار داخل پلیسه ها را هم تمیز نماید.

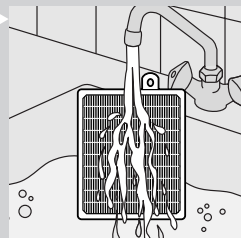

— فیلتر را ۱۸۰ درجه بچرخانید و بگذارید تا آب در طول پلیسه های از سمت مخالف جریان یابد.  
— این کار را تا زمانی که فیلتر تمیز شود ادامه دهید.

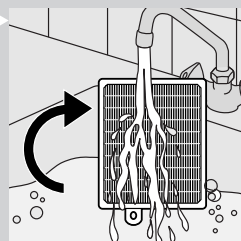

**۵** اول بخش جلو نگهدارنده کیسه جارو را در جارو برقی جا بزنید (۱) و سپس بخش عقب را جا بزنید (۲).

توجه: اگر کیسه جارو را جا نزنده باشید، نمی توانید قاب را ببندید.

**۶** قاب را برای بستن به پایین فشار دهید.

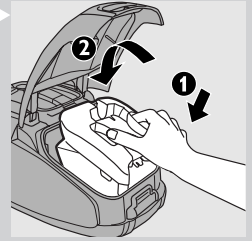

### کیسه جاروی دائمی (فقط کشورهای خاص)

در برخی از کشورها، این جارو برقی با کیسه جاروی دائمی ارائه می گردد که می توان آن را بطور مکرر استفاده و تخلیه کرد. می توانید بجای کیسه های یکبار مصرف از کیسه های دائم استفاده کنید.

برای جدا کردن و جا زدن کیسه های دائم، فقط کافی است تا دستورالعملهای تعویض کیسه های یکبار مصرف را دنبال کنید.

برای تخلیه کیسه قابل استفاده مجدد:

**۱** گیره را از با فشار دادن بکنار از کیسه جدا کنید.

**۲** محتوی کیسه را در سطل بتکانید.

**۳** برای بستن کیسه، گیره را با فشار دادن آن به طرف لبه انتهایی کیسه، ببندید.

### تمیز کردن و نگهداری از فیلترها

همیشه پریش دستگاه را قبل از تمیز کردن یا تعویض فیلترها از دوشاخه بیرون بکشید.

### فیلتر دائمی حفاظت موتور

فیلتر دائمی حفاظت از موتور را هر بار که کیسه جارو دائمی یا یکبار مصرف را تعویض یا تخلیه می کنید، تمیز نمایید.

**۱** نگهدارنده کیسه جاروبرقی را از کیسه جدا کنید.

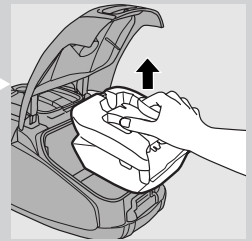

**۲** زیبانه در بالای فیلتر حفاظت موتور را برای آزاد شدن به پایین فشار دهید (۱). قاب فیلتر را از محفظه فیلتر بیرون بکشید (۲).

**۳** برای تمیز کردن فیلتر، آن را روی یک سطل تکان دهید.

**۴** فیلتر را دوباره در نگهدارنده فیلتر قرار دهید.

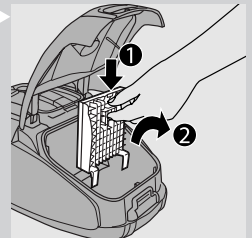

## تعویض کیسه جارو یکبار مصرف

– کیسه جارو را بمحض تغییر رنگ دایمی نشانگر پر بودن کیسه جارو تعویض کنید، حتی اگر دهانک روی کف زمین قرار داده نشده باشد.

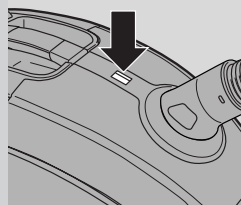

۱ قاپ را بطرف بالا کشیده تا باز شود.

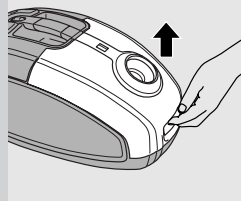

۲ نگهدارنده کیسه را از دستگاه خارج کنید.

هنگامی که کیسه را از دستگاه بیرون می کشید، مطمئن شوید که کیسه را به طرف بالا نگاه داشته اید.

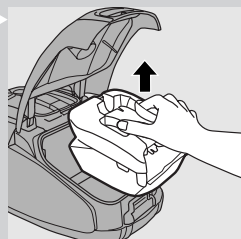

۳ لبه مقوایی را بکشید تا کیسه جاروی پر شده از نگهدارنده جدا شود. هنگامی که این کار را انجام می دهید، کیسه جارو بطور خودکار بسته خواهد شد.

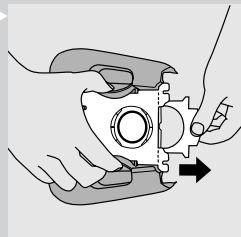

۴ بخش مقوایی کیسه جارو جدید را تا آنجا که می شود در شکافهای نگهدارنده کیسه فشار دهید.

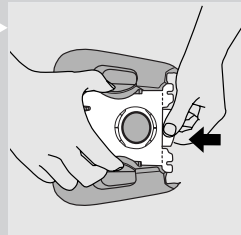

## مکث کردن در حین استفاده

- ۱ اگر بخواهید برای لحظه ای جارو کردن را متوقف کنید، دکمه روشن/خاموش دستگاه را برای خاموش کردن دستگاه فشار دهید.
- ۲ لبه روی دهانک را در شکاف پارکینگ برای نگه داشتن لوله در وضعیتی مطلوب جا بزنید.
- ۳ برای اطمینان از ثابت بودن پارک لوله تلسکوپی، لوله را در کوتاهترین حالت قرار دهید.
- ۴ برای ادامه جارو کردن، فقط کافی است که دکمه بالای دستگاه را برای روشن کردن دستگاه فشار دهید.



## نگهداری

- ۱ دستگاه را خاموش کرده و دوشاخه را از پریز خارج کنید.
- ۲ دکمه جمع کردن سیم را فشار دهید تا سیم برق جمع شود.

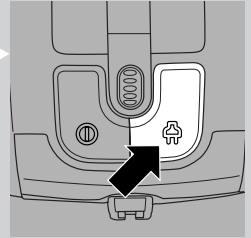

- ۳ دستگاه را در وضعیت عمودی قرار دهید. دهانک را با وارد کردن لبه دهانک در شکاف ذخیره، به دستگاه وصل کنید.
  - برای اطمینان از ثابت بودن پارک لوله تلسکوپی، لوله را در کوتاهترین حالت قرار دهید.
- نکته: توصیه می کنیم شیلنگ را برای اطمینان از اینکه در محل خود درست قرار گیرد دور لوله بتابانید تا هنگام ذخیره دستگاه محل کمتری اشغال شود.



## تعویض/تخلیه کیسه جارو

- نکته: توصیه می کنیم که فیلتر حفاظت از موتور را هر بار که کیسه جارو را تعویض یا خالی می کنید، تعویض نمایید (به فصل "تعمیر کردن و نگهداری از فیلترها" مراجعه کنید).
- همیشه پریز دستگاه را قبل از تخلیه کیسه دائمی یا تعویض کیسه جاروی یکبار مصرف، از دوشاخه بیرون بکشید.

## قبل از تعویض / خالی کردن کیسه جارو

در برخی از موارد، نشانگر پر بودن کیسه جارو ممکن است نشان دهد که کیسه پر می باشد، در حالیکه کیسه پر نیست. این مسئله هنگامی که منافذ کیسه جارو مسدود شده باشند (مثلاً، هنگام جارو کردن خاکستر، ماسه نرم، گچ، گرد سیمان و مواد مشابه) یا چیزی دهانک، لوله و/یا شیلنگ را مسدود کرده باشد، اتفاق می افتد. اگر منافذ کیسه جارو مسدود شوند، باید کیسه یکبار مصرف را تعویض کنید یا کیسه دائمی را تخلیه کنید، حتی اگر پر نشده باشد. اگر کیسه جارو پر نباشد و منافذ آن مسدود نشده باشند، چیزی در دهانک، لوله و/یا شیلنگ گیر کرده است. در این صورت، کیسه را تعویض نکنید، و انسداد را باز کنید.

### نگهدارنده ابزار

۱ گیره لوازم جانبی را روی دستگیره جا بزنید.

۲ لوازم جانبی را با فشار دادن آنان در نگهدارنده لوازم ذخیره کنید. برای باز کردن لوازم جانبی، آنها را از نگه دارنده بیرون بکشید.  
می توانید هر بار دو وسیله جانبی را در گیره لوازم ذخیره کنید.

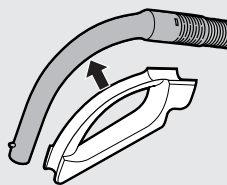

- ابزار شکاف و دهانک کوچک.

توجه: دهانک کوچک باید در به صورتی که در تصویر نمایش داده شده است در نگهدارنده لوازم قرار داده شود.

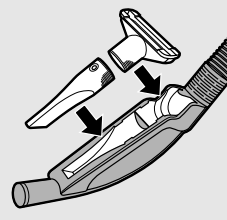

- ابزار شکاف و برس کوچک.

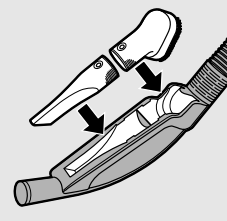

### استفاده از دستگاه

۱ سیم را از دستگاه بیرون بکشید و دوشاخه برق را در پریز بزنید.

۲ برای روشن کردن دستگاه دکمه روشن/خاموش در بالای دستگاه را فشار دهید.

نکته: برای جلوگیری از خم شدن کمر، دکمه روشن/خاموش را با پای خود فشار دهید.

۳ دکمه روشن/خاموش در بالای دستگاه را برای روشن کردن دستگاه فشار دهید.

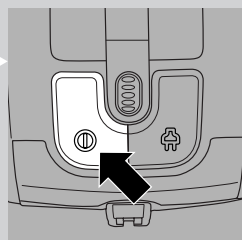

### تنظیم کردن قدرت مکش

۱ در حین استفاده از جارو برقی می توانید قدرت مکش را با استفاده از دکمه چرخان انتخاب که در بالای دستگاه قرار دارد، تنظیم کنید.

- از حداکثر قدرت مکش برای تمیز کردن فرشهای بسیار کثیف و کف های سخت استفاده کنید.

- از قدرت مکش متوسط برای جاروی کردن موکتها استفاده کنید.

- از قدرت مکش حداقل برای تمیز کردن پرده ها، رومیزی و سایر موارد مشابه استفاده کنید.

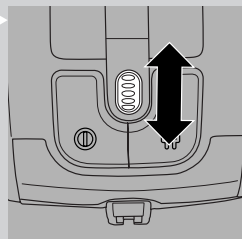

## لوله تلسکوپی ۲ تکه

۱ ضامن لوله را به بالا یا پایین حرکت دهید تا طول لوله را تا ارتفاع همسطح با مفصل ران تنظیم کنید.

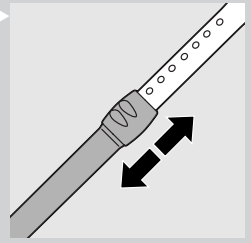

## دهانه SilentStar

دهانه SilentStar یک دهانه چند منظوره با سرو صدای کم است و برای انواع فرش و کف های سخت می باشد.

– از وضعیت کف سخت برای تمیز کردن کف زمین سخت (مانند کاشی، پارکت، لامینت و لینولوم) استفاده کنید: سوئیچ گهواره ای در بالای دهانه را با پای خود فشار دهید تا نوار برس از درون محفظه بیرون بیاید.

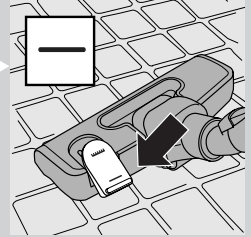

– از حالت موکت برای تمیز کردن موکت و فرش استفاده کنید: سوئیچ گهواره را دوباره فشار دهید تا نوار برس در محفظه دهانه محو گردد.

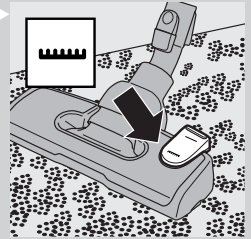

## تجهیزات

– می توانید ابزار شکاف و درز (۱) و دهانه کوچک (۲) یا برس کوچک (۳) را مستقیماً به دستگیره یا لوله وصل کنید.



وصل کردن دسته

۱ برای وصل کردن لوله تلسکوپی به دستگیره، کمه فنری ضامن روی دستگیره را فشار دهید. و دستگیره را داخل لوله وارد کنید (۲). دکمه فنری ضامن را درون شکاف لوله محکم کنید ("کلیک").

۲ برای قطع کردن لوله از دستگیره، دکمه فنری ضامن را فشار داده و دستگیره را از لوله بیرون بکشید.

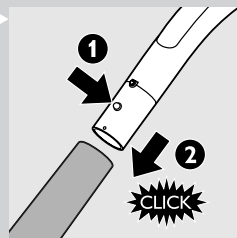

وصل کردن دهانک و لوازم جانبی

۱ برای وصل کردن دهانک یا یکی از لوازم جانبی به لوله، دکمه فنری ضامن (۱) روی دستگیره را فشار داده و لوله را به دهانک کف (۲) وصل کنید. دکمه فنری ضامن را درون شکاف دهانک محکم کنید ("کلیک").

توجه: همچنین می توانید دهانک یا وسایل جانبی را مستقیماً به همان صورت به دسته وصل کنید.

۲ برای جدا کردن دهانک از دستگیره، دکمه فنری ضامن را فشار داده و دهانک را از لوله بیرون بکشید.

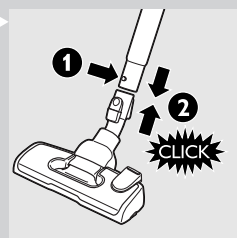

شیلنگ

۱ برای وصل کردن شیلنگ، آن را محکم در دستگاه جا بزنید ("کلیک").

توجه: مطمئن شوید که برآمدگی شیلنگ در تورفتگیها قرار گرفته باشند.

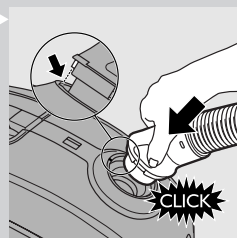

۲ برای جدا کردن شیلنگ، دکمه ها را فشار دهید (۱) و شیلنگ را از دستگاه بیرون بکشید (۲).

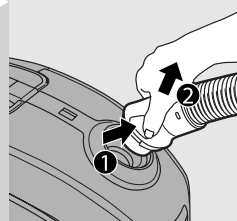



- اگر سیم برق صدمه دیده است، باید توسط شرکت Philips یا مرکز خدمات مورد تایید شرکت Philips یا افرادی تایید شده دیگری برای اجتناب از ایجاد خطر، تعویض شود.
- این دستگاه برای استفاده اشخاصی که دارای وضعیت ضعیف جسمانی (شامل کودکان)، حساسیت و یا عقب ماندگی ذهنی و یا عدم داشتن تجربه و درک صحیح از آن هستند نمی باشد، مگر اینکه اینگونه اشخاص تحت آموزش و یا سرپرستی توسط افرادی که مسئولیت حفاظت از آنها را دارند در رابطه با این دستگاه قرار داشته باشند.
- کودکان باید در رابطه با این دستگاه تحت مراقبت باشند و مطمئن شوید که با آن بازی نکنند. اجازه ندهید کودکان بدون نظارت از دستگاه استفاده کنند.
- هنگامی که جارو برقی روشن می باشد و شیلنگ به جارو وصل شده است، شیلنگ یا ابزار را به طرف چشمان یا گوش نگرفته یا آن را در دهان خود نگذارید.

#### احتیاط

- هنگامی که از دستگاه برای جارو کردن خاکستر، ماسه نرم، آهک، گرد و غبار سیمان و موادی مشابه استفاده می کنید، منافذ ریز کیسه کاغذی دستگاه مسدود می شوند. در نتیجه این کار، نشانگر پر بودن کیسه جارو را نشان می دهد. کیسه جاروی یکبار مصرف را تعویض کرده یا کیسه جارو برقی دائم را تخلیه کنید حتی اگر کاملاً پر نشده باشد (به فصل "تعویض/تخلیه کیسه جارو" مراجعه کنید).
  - هرگز از دستگاه بدون فیلتر حفاظت موتور استفاده نکنید. این کار می تواند باعث آسیب رسیدن به موتور گردیده و عمر دستگاه را کوتاه کند.
  - فقط از کیسه های الیاف مصنوعی Philips s-bag™ یا از کیسه های جارو دائمی ارائه شده استفاده کنید.
  - در حین جارو کردن، خصوصاً در اتاقهایی که دارای رطوبت کم می باشند جارو برقی شما الکتریسته ساکن ایجاد می نماید. به همین دلیل ممکن است هنگام لمس کردن لوله یا سایر قطعات فلزی جارو برقی شوک الکتریکی به شما دست دهد. این شوکها مضر نمی باشند و به دستگاه هم آسیب نمی رسانند. برای کاهش این مسئله موارد زیر را توصیه می کنیم:
  - ۱ الکتریسته ساکن دستگاه را بطور مدام با نگاه داشتن لوله در مقابل اشیاء فلزی دیگر در اتاق تخلیه نمایید (مانند پایه های میز یا صندلی، رادیاتور و غیره)؛
  - ۲ برای افزایش میزان رطوبت در اتاق با قرار دادن آب.
- برای مثال، می توانید ظروفی که از آب پر شده اند را از رادیاتورهایتان آویزان کنید و کاسه های پر شده با آب را در نزدیکی رادیاتورها قرار دهید.
- میزان نویز:  $L_c = 72 \text{ dB [A]}$



#### میدان الکترومغناطیسی (EMF)

این دستگاه Philips از کلیه استانداردهای میدان الکترومغناطیسی (EMF) پیروی می کند. در صورت استفاده صحیح و بهره گیری از دستورالعمل های موجود در این دفترچه راهنما، طبق شواهد علمی موجود کنونی، استفاده ایمن از این دستگاه امکان پذیر می باشد.

#### قبل از اولین استفاده

- ۱ دستگاه و لوازم آن را از جعبه بیرون بیاورید.
- ۲ هر گونه برجسب یا پوشش حفاظتی را از دستگاه جدا کنید.

بخطر خرید این دستگاه به شما تبریک می‌گوییم و به Philips خوش آمدید! برای استفاده کامل از پشتیبانی ارائه شده Philips، محصول خود را در [www.philips.com/welcome](http://www.philips.com/welcome) ثبت کنید. این جارو برقی دستگاه که دارای راندمان بسیار بالا می‌باشد، با مصرف کم عملکرد عالی را از خود ارائه می‌نماید.

### شرح کلی (شکل ۱)

- 1 دکمه روشن/خاموش
- 2 چرخ انتخاب قدرت مکش
- 3 دکمه جمع کردن سیم
- 4 نشانگر پر بودن کیسه جارو
- 5 دکمه های آزاد کردن شیلنگ
- 6 مجرای اتصال شیلنگ
- 7 زیانه آزاد کردن قاب
- 8 قاب نگهدارنده فیلتر حفاظت موتور
- 9 نگهدارنده کیسه گرد و خاک
- 10 کیسه گرد و غبار
- 11 نوار جدا شونده (فقط مدل‌های خاص)
- 12 کیسه جاروی قابل استفاده مجدد (فقط مدل‌های خاص)
- 13 جای دست
- 14 نگهدارنده لوازم
- 15 دهانک SilentStar
- 16 سوئیچ گهواره ایی برای حالت فرش/کف اتاق
- 17 ابزار شکاف
- 18 برس کوچک
- 19 دهانک کوچک
- 20 لوله تلسکوپی ۲ تکه
- 21 فیلتر قابل شستشو HEPA 13
- 22 قاب فیلتر
- 23 دوشاخه برق
- 24 شکاف پارکینگ
- 25 شدکمه آزاد کردن قاب فیلتر
- 26 شگیره نخیره کردن
- 27 شچرخ گردان
- 28 شلبه پارک کردن/نخیره
- 29 شپلاک مدل
- 30 شچرخهای عقب

### مهم

این راهنمای کاربر را قبل از استفاده از دستگاه با دقت بخوانید و آنها را برای مراجعه آینده نگهداری کنید.

### خطر

- هرگز آب یا هرگونه مایع دیگر را جارو نکنید. هرگز مواد قابل اشتعال و هرگز خاکستر را تا زمانی که سرد نشده باشد جارو نکنید.

### هشدار

- قبل از اتصال دستگاه به برق دقت کنید که ولتاژ مشخص شده روی دستگاه با برق محل هماهنگی داشته باشد.
- در صورتی که سیم و دو شاخه و یا خود دستگاه آسیب دیده باشد از دستگاه استفاده نکنید.

- تتوافر أكياس تجميع الغبار القابلة لإعادة الاستخدام (في بعض الدول فقط) تحت رقم الكود 4322 004 93370.

ملاحظة: يرجى زيارة الموقع [www.s-bag.com](http://www.s-bag.com) للمزيد من المعلومات عن أكياس تجميع الغبار s-bag.

#### طلب الفلاتر

- فلاتر HEPA القابلة للغسل متوافرة تحت رقم الكود 4322 004 93350.

#### البيئة

- لا تخلصي من الجهاز مع المخلفات المنزلية العادية عند نهاية فترة استخدامه، لكن قومي بتسليمه إلى نقطة تجميع رسمية لإعادة تدويره. تساعدين من خلال القيام بهذا الإجراء في الحفاظ على البيئة.



#### الضمان والصيانة

إذا كنت في حاجة إلى الخدمة أو المعلومات أو إذا واجهت أي مشكلة، يرجى زيارة موقع الويب الخاص بشركة Philips على [www.philips.com](http://www.philips.com) أو اتصلي بمركز رعاية عملاء Philips في بلدك (ستجدين رقم الهاتف الخاص به في كتيب الضمان العالمي). إذا لم يكن هناك مركز لخدمة العملاء في بلدك، توجهي إلى موزع أجهزة Philips المحلي الخاص بك.

#### لدليل حل المشكلات

يلخص هذا الفصل المشاكل العامة التي يمكن أن تواجهينها مع استخدام الجهاز. في حالة تعذر حل المشكلة باستخدام المعلومات الموضحة أدناه، اتصلي بمركز خدمة العملاء في بلدك.

#### 1 قوة الشفط غير كافية.

- أ من الممكن أن تكون قوة الشفط مضبوطة على إعداد منخفض.
- اضبطي قوة الشفط على إعداد أعلى.
- ب قد يكون هناك انسداد في الفوهة أو الأنبوب أو الخرطوم.
- فكي القطعة المسدودة (بأسرع ما يمكن) لإزالة العائق ثم ركبها بشكل عكسي. شغلي المكنسة الكهربائية حتى يتدفق الهواء في الاتجاه العكسي في القطعة المسدودة.
- ج قد يكون كيس تجميع الغبار ممتلئاً.
- قومي بتفريغ كيس تجميع الغبار القابل لإعادة الاستخدام (طرز معينة فقط) أو استبدلي كيس تجميع الغبار.
- د قد تكون الفلاتر متسخة.
- قومي بتنظيف الفلاتر أو استبدالها.

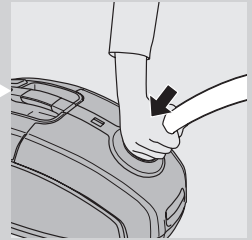

#### 2 عندما أستخدم المكنسة الكهربائية أشعر أحياناً بصدمات كهربائية.

- أ تقوم مكنستك الكهربائية ببناء الكهرباء السكونية. كلما كان مستوى الرطوبة في الغرفة منخفض، كلما كان الجهاز يقوم ببناء كهرباء سكونية أكثر.
- للتقليل من هذا الإزعاج، ننصحك بتفريغ شحن الجهاز عن طريق الملامسة المتكررة للأنبوب مع العناصر المعدنية الأخرى في الغرفة (مثل أرجل المنضدة أو الكرسي أو المشع...إلخ).
- وللتقليل من هذا الإزعاج أيضاً، ننصحك برفع مستوى رطوبة الهواء في الغرفة عن طريق وضع الماء في الغرفة. فعلى سبيل المثال، يمكنك تعليق أوعية مملوئة بالماء من المشعات الخاصة بك أو وضع أنية مملوئة بالماء على الأجهزة المشعة أو بالقرب منها.

لا تقومي أبداً بتنظيف الفلتر القابل للغسل باستخدام الفرشاة.

ملاحظة: لا يساعد التنظيف على استعادة اللون الأصلي للفلتر، لكنه يساعد على استعادة قوة الترشيح.

● قومي بنفض الماء بحرص من على سطح الفلتر. اتركي الفلتر لمدة ساعتين على الأقل حتى يجف تماماً قبل وضعه مرة أخرى في المكنسة الكهربائية.

٦ ركي الفلتر المجفف مرة أخرى في الجهاز.

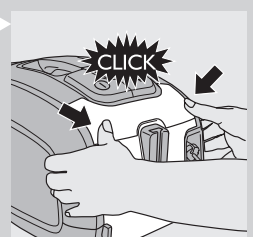
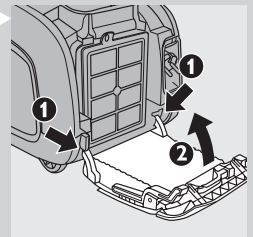
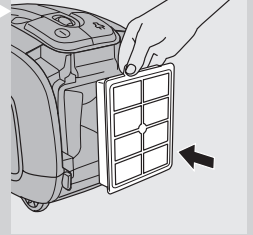
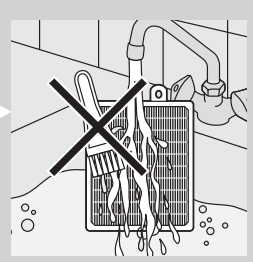

٧ ركي لسان غطاء الفلتر خلف النتوء الموجود في الجزء السفلي من المكنسة الكهربائية (١). بعدئذ اضغطي على غطاء الفلتر في اتجاه الجهاز (٢).

٨ اضغطي على غطاء الفتحة لتثبيتته في مكانه ("نقرة").

ملاحظة: تأكدي من غلق الفلتر بالشكل الملائم.

#### طلب الملحقات

لشراء أكياس تجميع الغبار أو الفلاتر أو الملحقات الأخرى الخاصة بهذا الجهاز، يرجى زيارة الموقع [www.philips.com](http://www.philips.com) أو راجعي نشرة الضمان العالمية أو اتصلي بمركز رعاية عملاء Philips في بلدك.

#### طلب أكياس تجميع الغبار

- تتوافر أكياس تجميع الغبار الورقية التقليدية المصنعة Classic s-bag™ من Philips تحت رقم الطراز FC8021.
- تتوافر أكياس تجميع الغبار الطبية المصنعة عالية الترشيح Clinic s-bag™ من Philips تحت رقم الطراز FC8022.
- تتوافر أكياس تجميع الغبار المصنعة عديمة الرائحة Anti-Odour s-bag™ من Philips تحت رقم الطراز FC8023.

- ثبتي طرفي حامل الفلتر خلف النتوء الموجود بالقاع للتأكد من تثبيته بشكل ملائم في الأعلى (١). ثم اضغطي على حامل الفلتر حتى يثبت في مكانه المخصص ("نقرة") (٢).
- ٦ ضعي حامل كيس تجميع الغبار وكيس تجميع الغبار في الجهاز وقومي بغلق الغطاء.

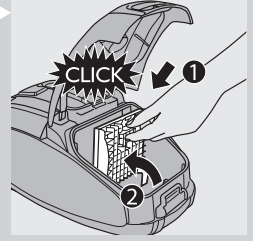

### فلتر HEPA 13 القابل للغسل

فلتر HEPA 13 القابل للغسل قادر على التخلص من ٩٩,٩٥٪ من جميع الجزيئات التي يقل حجمها عن ٠,٠٠٠٣ من الهواء المنبعث. لا يقتصر ذلك على غبار المنزل العادي، ولكنه يشمل أيضًا الميكروبات الدقيقة الضارة مثل سوس الغبار وفضلاته، والتي تمثل أسباباً معروفة لحساسية الصدر.

ملاحظة: لضمان المستوى الأمثل من احتجاز الغبار وأداء المكنسة الكهربائية، احرصي دائماً على استبدال فلتر HEPA بفلتر أصلي من Philips من النوع الملائم (انظري فصل "طلب الملحقات"). قومي بتنظيف فلتر HEPA 13 القابل للغسل كل ٦ أشهر. يمكنك تنظيف فلتر HEPA 13 القابل للغسل ٤ مرات بحد أقصى. استبدلي الفلتر بعد تنظيفه ٤ مرات.

ملاحظة: لا تقومي بتنظيف HEPA 13 في الغسالة، لكن اتبعي الإجراء التالي.

- ١ اضغطي على زر تحرير غطاء الفلتر لفتح غطاء الفلتر.
- ٢ فكي غطاء الفلتر.
- ٣ أخرجي فلتر HEPA 13 القابل للغسل.
- ٤ اشطفي الجانب المعجد من فلتر HEPA 13 تحت صنوبر الماء الجاري الساخن.

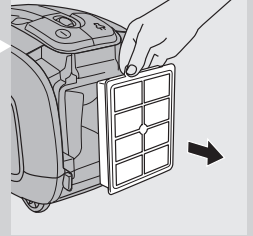
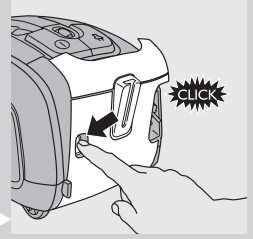

- أمسكي الفلتر بحيث يكون الجانب المعجد مشيراً للأعلى ويتدفق الماء في محاذاة التجاعيد. أمسكي الفلتر بزاوية حتى يقوم الماء بإزالة الأوساخ المتراكمة في التجاعيد.

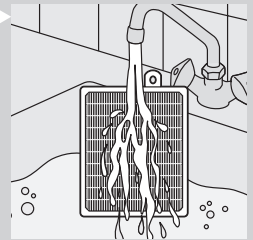

- أدير الفلتر ١٨٠ درجة ودعي الماء يتدفق على طول التجاعيد في الاتجاه العكسي.
- استمري في هذه العملية حتى يصبح الفلتر نظيفاً.

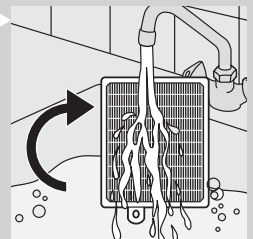

- ٥ قومي أولاً بإدخال الجزء الأمامي من حامل كيس تجميع الغبار في المكنسة الكهربائية (١) ثم اضغطي على الجزء الخلفي لإدخاله في المكنسة الكهربائية (٢).
- ملاحظة: لن تتمكني من إغلاق الغطاء حتى تقومين بإدخال كيس لتجميع الغبار.
- ٦ ادفعي الغطاء لأسفل لإغلاقه.

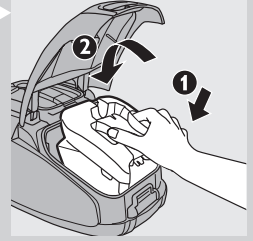

### تفريغ كيس تجميع الغبار القابل لإعادة الاستخدام (في بعض الدول فقط)

- في بعض الدول، تأتي المكنسة الكهربائية مزودة أيضاً بكيس تجميع غبار قابل لإعادة الاستخدام يمكن استخدامه وتفريغه بشكل متكرر. يمكنك استخدام كيس تجميع الغبار القابل لإعادة الاستخدام بدلاً من أكياس تجميع الغبار التي يمكن التخلص منها.
- لنزع وتركيب أكياس تجميع الغبار القابلة لإعادة الاستخدام، عليك فقط اتباع تعليمات "استبدال أكياس تجميع الغبار التي يمكن التخلص منها".
- طريقة تفريغ أكياس تجميع الغبار القابلة لإعادة الاستخدام:
- ١ اسمحي بانزلاق المشبك من على جوانب كيس تجميع الغبار.
  - ٢ أمسكي بالكيس فوق صندوق القمامة وقومي بهزه للتفريغ.
  - ٣ ألقِي كِيس تجميع الغبار بتثبيت مشبك الغلق مرة أخرى على الحافة السفلية لكيس تجميع الغبار.

### تنظيف وصيانة الفلاتر

احرصي دائماً على فصل التيار الكهربائي عن الجهاز قبل تنظيف أو استبدال الفلاتر.

#### الفلاتر الدائم لحماية الموتور

- قومي بتنظيف فلتر حماية الموتور الدائم في كل مرة تقومين فيها بتفريغ كيس تجميع الغبار القابل لإعادة الاستخدام أو باستبدال كيس تجميع الغبار الذي يمكن التخلص منه.
- ١ فكي حامل كيس تجميع الغبار مع كيس تجميع الغبار.

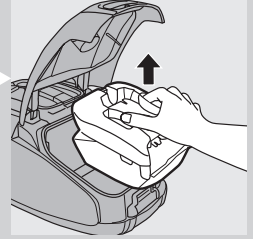

- ٢ اضغطي لأسفل على الزر الموجود أعلى حامل فلتر حماية الموتور الدائم لفكه (١). ارفعي حامل الفلتر من حجرة كيس تجميع الغبار (٢).
- ٣ قومي بهز الفلتر على صندوق القمامة لتنظيفه.
- ٤ ضعي الفلتر المنظف مرة أخرى في حامل الفلتر.

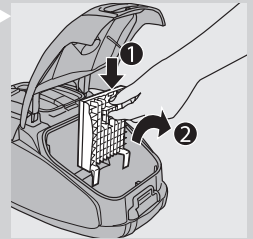

## استبدال كيس تجميع الغبار الذي يمكن التخلص منه

- استبدالي كيس تجميع الغبار بمجرد أن يتغير لون مؤشر امتلاء كيس تجميع الغبار بشكل دائم، أي عندما لا تكون فوهة الخرطوم موضوعة على الأرضية.

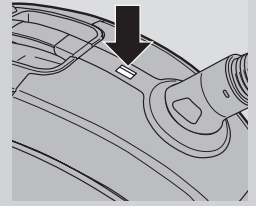

1 اسحب الغطاء إلى أعلى لفتحه.

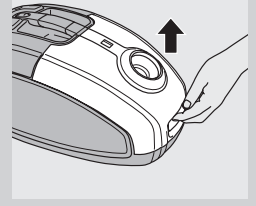

2 ارفعي حامل كيس تجميع الغبار من الجهاز.

تأكد من تثبيت كيس تجميع الغبار في وضع رأسي عند إخراجها من الجهاز.

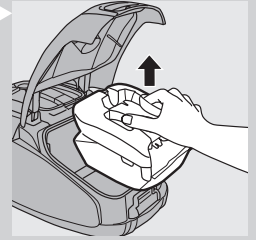

3 قومي بالسحب عند قطعة الكرتون لإزالة كيس تجميع الغبار الممتلئ من الحامل. تؤدي هذه الحركة إلى غلق كيس تجميع الغبار تلقائيًا.

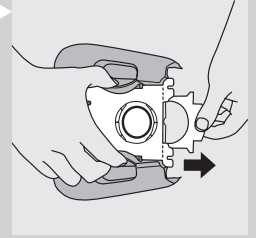

4 أدخل الجزء الأمامي الكرتوني من كيس تجميع الغبار الجديد في تجويفي حامل كيس تجميع الغبار مع الحرص على أن ينزلق في مكانه المحدد.

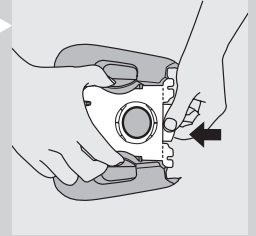

## التوقف المؤقت أثناء استخدام الجهاز

- ١ إذا كنت ترغبين في إيقاف التنظيف بالمكنسة الكهربائية للحظة، اضغطي على زر التشغيل/إيقاف التشغيل الموجود في الجزء العلوي من الجهاز لإيقاف تشغيل الجهاز.
- ٢ أدخلي النتوء الموجود على الفوهة في فتحة التخزين لتخزين الأنبوب في الوضع الملائم.
- ٣ لضمان الإيقاف الثابت للأنبوب التلسكوبي، قومي بضبط الأنبوب على أقصر مستوى طول.
- ٤ ولمتابعة التنظيف بالمكنسة الكهربائية، فقط اضغطي على زر on/off (التشغيل/إيقاف التشغيل) الواقع أعلى الجهاز لتشغيل الجهاز.

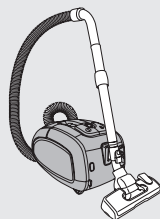

## التخزين

- ١ أوقف تشغيل الجهاز وانزعي قابس المأخذ الرئيسي من مقبس الحائط.
- ٢ اضغطي على الزر الخاص بإعادة لف سلك المأخذ الرئيسي.

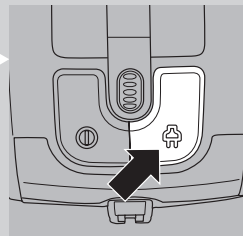

- ٣ ضعي الجهاز في الوضع الرأسي. لتوصيل الفوهة بالجهاز، أدخلي النتوء الموجود على الفوهة في فتحة التخزين.
  - لضمان الإيقاف الثابت للأنبوب التلسكوبي، قومي بضبط الأنبوب على أقصر مستوى طول.
- نصيحة: ننصحك بلف الخرطوم حول الأنبوب لضمان الإيقاف بشكل ثابت ولتوفير مساحة أكبر عند تخزين الجهاز.



## استبدال/تفريغ كيس تجميع الغبار

نصيحة: ننصحك بتنظيف فلتر حماية الموتور في كل مرة تقومين باستبدال أو تفريغ كيس تجميع الغبار (انظري فصل "تنظيف وصيانة الفلاتر").

احرصي دائماً على فصل التيار الكهربائي عن الجهاز قبل استبدال كيس تجميع الغبار الذي يمكن التخلص منه أو تفريغ كيس تجميع الغبار القابل لإعادة الاستخدام.

## قبل استبدال/تفريغ كيس تجميع الغبار

في بعض الحالات يمكن أن يشير مؤشر امتلاء كيس تجميع الغبار إلى امتلاء كيس تجميع الغبار، حتى إذا لم يكن كذلك، وهو ما يمكن أن يحدث في حال انسداد مسام كيس تجميع الغبار (كما هو الحال عند شطف الرماد والرمال الناعمة والجير وغبار الأسمنت والمواد الشبيهة) أو إذا كان هناك ما يسد فوهة الخرطوم و/أو الأنبوب و/أو الخرطوم. وفي حال انسداد مسام كيس تجميع الغبار، يجب عليك استبدال كيس تجميع الغبار الذي يمكن التخلص منه أو تفريغ كيس تجميع الغبار القابل لإعادة الاستخدام، حتى إذا لم يكن قد امتلأ بعد. إذا لم يكن كيس تجميع الغبار مسدوداً ولكنه ليس ممتلئاً أيضاً، سيكون هناك شيء ما يسد فوهة الخرطوم و/أو الأنبوب و/أو الخرطوم. وفي هذه الحالة، لا تستبدلي كيس تجميع الغبار ولكن قومي بإزالة العائق.



## حامل الملحقات

- ١ قومي بتثبيت حامل الملحقات على المقبض اليدوي.
  - ٢ خزني الملحقات في حامل الملحقات من خلال دفعها في الحامل. انزعي الملحقات إلى خارج الحامل لفصلها.
- يمكنك تخزين نوعين من الملحقات في آن واحد في حاملة الملحقات.

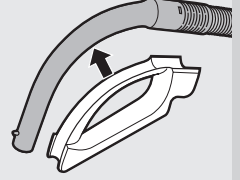

- أداة التجويف القابلة للطي والفوهة الصغيرة.
- ملاحظة: يجب وضع الفوهة الصغيرة في حامل الملحقات كما هو موضح في الصورة.

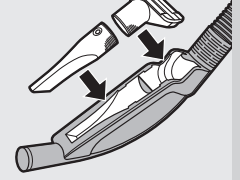

- أداة التجويف القابلة للطي والفرشاة الصغيرة.

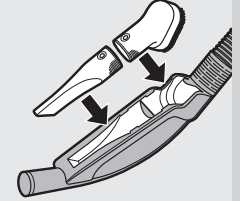

## استخدام الجهاز

- ١ اسحب السلك الكهربائي إلى خارج الجهاز وأدخلي القابس في مقبس الحائط.
- ٢ ولتشغيل الجهاز، اضغط على الزر on/off (التشغيل/إيقاف التشغيل) الواقع أعلى الجهاز. نصيحة: حتى لا تضطري إلى الانحناء، اضغط على زر التشغيل/إيقاف التشغيل بإحدى قدميك.
- ٣ ولإيقاف تشغيل الجهاز، اضغط على الزر on/off (التشغيل/إيقاف التشغيل) الواقع أعلى الجهاز.

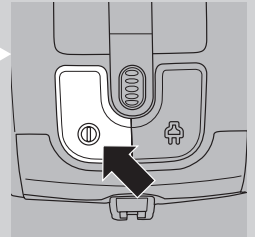

## ضبط قوة الشفط

- ١ يمكنك ضبط قوة الشفط أثناء التنظيف بالمكنسة الكهربائية باستخدام عجلة الانتقاء الموجودة أعلى الجهاز.
- استخدم الحد الأقصى من قوة الشفط لتنظيف السجاد شديد الاتساخ والأرضيات الصلبة.
- استخدم قوة الشفط المتوسطة في تنظيف السجاد.
- استخدم الحد الأدنى من قوة الشفط لتنظيف الستائر ومفارش المناضد...إلخ.

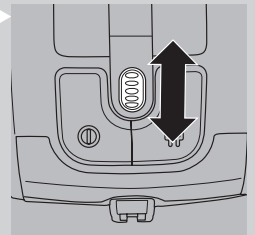

## أنبوب تليسكوبي من قطعتين

- ١ حركي قفل الأنبوب لأعلى أو لأسفل لضبط طول الأنبوب بحيث يكون المقبض اليدوي في مستوى الفخذ.

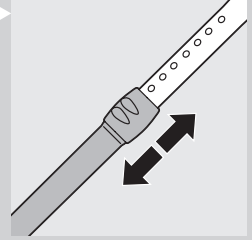

## فوهة SilentStar

- فوهة SilentStar هي فوهة منخفضة الضجيج ومتعددة الأغراض مخصصة لتنظيف السجاد والأرضيات الصلبة.
- استخدمي إعداد الأرضيات الصلبة في تنظيف الأرضيات الصلبة (بالنسبة لأرضيات البلاط والباركيه والأرضية المصفحة والمشمعة على سبيل المثال): ادفعي بقدمك المفتاح الهزاز الموجود بأعلى الفوهة لإخراج شريط الفرشاة من المبيت.

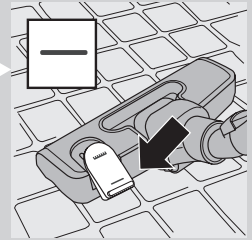

- استخدمي إعداد السجاد لتنظيف السجاد: ادفعي المفتاح الهزاز مرة أخرى لإدخال شريط الفرشاة في مبيت الفوهة.

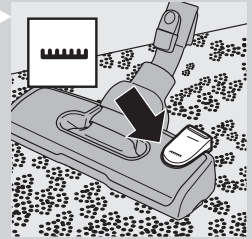

## الملحقات

- يمكنك توصيل أداة التجويف القابلة للطي (١) أو الفوهة الصغيرة (٢) أو الفرشاة الصغيرة (٣) بالمقبض اليدوي مباشرة أو بالأنبوب.



## التجهيز للاستخدام

## توصيل المقبض

- ١ لتوصيل الأنبوب التلسكوبي بالمقبض اليدوي، اضغط على زر القفل المحمل بزنبك الموجود على المقبض اليدوي (١) وأدخل المقبض اليدوي في الأنبوب (٢). قومي بتثبيت زر القفل المحمل بزنبك في فتحة الأنبوب ("نقرة").
- ٢ لفصل الأنبوب عن المقبض اليدوي، اضغط على زر القفل المحمل بزنبك ثم اسحبي المقبض اليدوي إلى خارج الأنبوب.

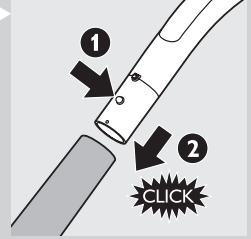

## توصيل الفوهة والملحقات

- ١ لتوصيل الفوهة أو أحد الملحقات بالأنبوب، اضغط على زر القفل المحمل بزنبك (١) الواقع على الأنبوب ثم أدخل الأنبوب في فوهة تنظيف الأرضيات (٢). قومي بتثبيت زر القفل المحمل بزنبك في الفتحة الموجودة في الفوهة ("نقرة").
- ملاحظة: كما يمكنك توصيل الفوهة أو الملحقات بنفس الطريقة بالمقبض اليدوي مباشرة.
- ٢ لفصل الفوهة أو أحد الملحقات عن الأنبوب، اضغط على زر القفل المحمل بزنبك ثم اسحبي الفوهة إلى خارج الأنبوب.

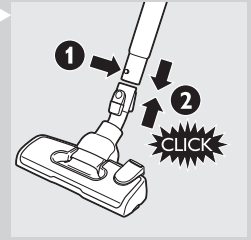

## الخرطوم

- ١ قومي بتوصيل الخرطوم وادفعيه بقوة في الجهاز ("نقرة").
- ملاحظة: تأكدي من أن البروز الخاص بالخرطوم يثبت جيداً في الفجوات.
- ٢ لفصل الخرطوم، اضغط على الأزرار (١) وانزعي الخرطوم إلى خارج الجهاز (٢).

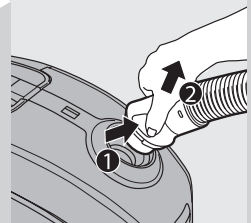
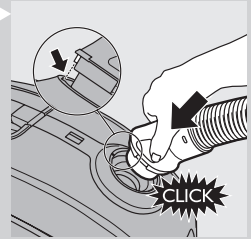

- في حالة تلف سلك التيار الكهربائي، يجب استبداله دوماً عن طريق Philips أو من أي مركز صيانة معتمد منها أو بواسطة أشخاص على نفس الدرجة من التأهيل لتفادي وقوع الخطر.
- هذا الجهاز غير مخصص للاستخدام عن طريق أشخاص يعانون من نقص في القدرات الجسدية أو الحسية أو العقلية (بما في ذلك الأطفال)، أو من تنقصهم الخبرة والمعرفة، ما لم تتوافر لهم المراقبة أو تعليمات استعمال الجهاز عن طريق أحد الأشخاص يكون مسئولاً عن سلامتهم.
- يجب مراقبة الأطفال للتأكد من عدم عبثهم بالجهاز.
- لا توجهي الخرطوم أو الأنبوب أو أي ملحقات أخرى نحو العينين أو الأذنين ولا تضعيه في فمك عندما يكون موصلاً بالمكنسة الكهربائية أثناء تشغيلها.

#### تنبيه

- تتعرض فتحات كيس تجميع الغبار للانسداد في حالة استخدام الجهاز في شطف الرمال والرمال الدقيقة والجير وغبار الأسمنت وما شابه ذلك من المواد. ونتيجة لذلك، يشير مؤشر امتلاء كيس تجميع الغبار إلى امتلاءه. استبدلي كيس تجميع الغبار الذي يمكن التخلص منه أو قومي بتفريغ كيس تجميع الغبار القابل للاستبدال، حتى إذا لم يكن ممتلئاً بعد (انظري فصل "استبدال/تفريغ كيس تجميع الغبار").
- لا تستخدمي الجهاز على الإطلاق بدون فلتر حماية الموتور. يمكن أن يتسبب ذلك في تلف الموتور وتقليل عمر الجهاز.
- فقط استخدمي كيس تجميع الغبار الصناعي s-bag™ من Philips أو كيس تجميع الغبار القابل لإعادة الاستخدام المزود (في بعض الدول فقط).
- وأثناء التنظيف بالمكنسة الكهربائية، خاصة في الغرف ذات الرطوبة المنخفضة للهواء، تقوم مكنتك الكهربائية ببناء الكهرباء الساكنة. ونتيجة لذلك يمكن أن تتعرضي للصدمة الكهربائية عند لمس الأنبوب أو الأجزاء المعدنية الأخرى في مكنتك الكهربائية. لكن هذه الصدمات غير ضارة لك ولا تتسبب في تلف الجهاز. وللتقليل من هذا الإزعاج ننصحك بالتالي:
  - ١ تفريغ شحن الجهاز عن طريق الملامسة المتكررة للأنبوب مع العناصر المعدنية الأخرى في الغرفة (مثل أرجل المنضدة أو الكرسي أو المشع...إلخ).
  - ٢ رفع مستوى رطوبة الهواء في الغرفة عن طريق وضع الماء في الغرفة.
- فطلي سبيل المثال، يمكنك تعليق أوعية مملوئة بالماء من المشعات الخاصة بك أو وضع أنية مملوئة بالماء على الأجهزة المشعة أو بالقرب منها.
- مستوى الضجيج: 72 = LC ديسبل (أمبير)

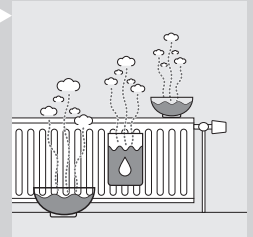

#### الحقول الكهرومغناطيسية (EMF)

هذا الجهاز من Philips متوافق مع كافة المعايير المتعلقة بالحقول الكهرومغناطيسية (EMF). يعد استخدام هذا الجهاز آمناً إذا استخدم بشكل صحيح حسب التعليمات الواردة في دليل المستخدم هذا، وذلك حسب الدلائل العلمية المتوفرة اليوم.

#### قبل الاستخدام لأول مرة

- ١ أخرجي الجهاز وملحقاته من الصندوق.
- ٢ قومي بإزالة أي ملصقات أو أي شريحة معدنية أو بلاستيك من الجهاز.

## مقدمة

مبروك على شركائك الجهاز ومرحباً بك في عالم Philips! للاستفادة الكاملة من الدعم الذي تقدمه Philips، سجلي منتجك على [www.philips.com/welcome](http://www.philips.com/welcome).  
الموتور عالي الفعالية في المكنسة الكهربائية يُصدر قدرًا أقل من الضجيج عن الأنواع الأخرى ويحقق مستوى عالي من الأداء مع الاستهلاك المنخفض للطاقة.

## الوصف العام (شكل ١)

- 1 الزر On/off (التشغيل/ إيقاف التشغيل)
- 2 عجلة اختيار قوة الشفط
- 3 زر إعادة لف السلك الكهربائي للتخزين
- 4 مؤشر امتلاء كيس تجميع الغبار
- 5 أزرار تحرير الخرطوم
- 6 فتحة توصيل الخرطوم
- 7 زر إطلاق الغطاء
- 8 حامل فلتر حماية الموتور
- 9 حامل كيس تجميع الغبار
- 10 كيس تجميع الغبار
- 11 شريط قابل للفك (في طرز معينة فقط)
- 12 كيس تجميع الغبار القابل لإعادة الاستخدام (في طرز معينة فقط)
- 13 المقبض اليدوي
- 14 حامل الملحقات
- 15 فوهة SilentStar
- 16 مفتاح هزاز خاص بإعدادات السجاد/الأرضيات الصلبة
- 17 أداة مجوفة
- 18 الفرشاة الصغيرة
- 19 فوهة صغيرة
- 20 أنبوب تليسكريبي من قطعتين
- 21 فلتر HEPA 13 القابل للغسل
- 22 غطاء الفلتر
- 23 قابس المأخذ الرئيسي
- 24 فتحة التخزين
- 25 زر تحرير غطاء الفلتر
- 26 مقبض التخزين
- 27 عجلة دوارة
- 28 طرف الإيقاف/ التخزين
- 29 صفيحة الطراز
- 30 العجلات الخلفية

## هام

يرجى قراءة دليل المستخدم هذا بعناية قبل استخدام الجهاز والاحتفاظ به للرجوع إليه في المستقبل.

## خطر

- لا تستخدم الجهاز في شفط الماء أو أي سائل آخر. لا تستخدم الجهاز على الإطلاق في شفط المواد القابلة للاشتعال ولا الرماد حتى يصبح بارداً.

## تحذير

- تأكد من موثمة مستوى الفولتية الموضح على الجهاز لفولتية مغذيات الكهرباء المحلية قبل توصيل الجهاز بالكهرباء.
- لا تستخدم الجهاز إذا كان السلك الكهربائي أو القابس أو الجهاز نفسه تالفاً.







[www.philips.com](http://www.philips.com)

 100% recycled paper  
100% papier recyclé

4222.003.3433.3