

PHILIPS

GC2078-GC2089
series



User manual

사용 설명서

用户手册

使用手册

© 2018 Koninklijke Philips N.V.
All rights reserved.
保留所有权力。



4239 000 93303



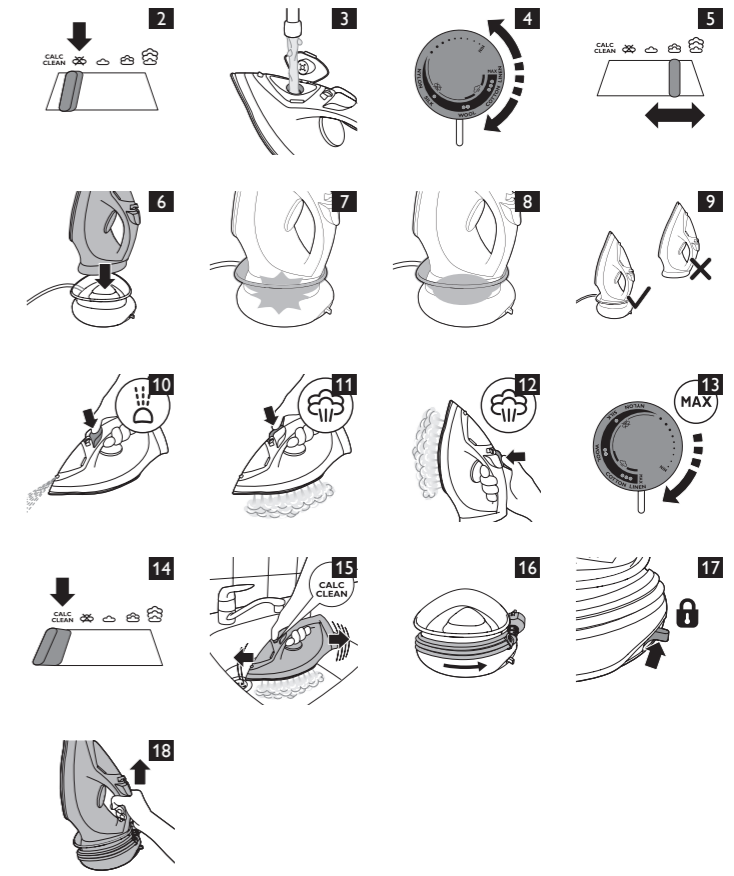
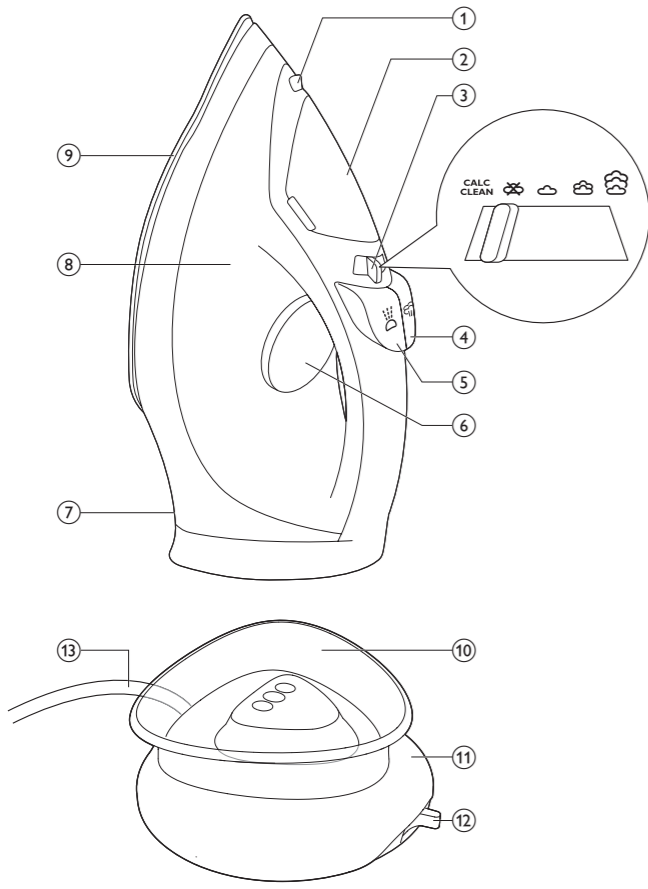





EasySpeed Plus Cordless GC2078-GC2089 series

ENGLISH	6
한국어	14
简体中文	24
繁體中文	35

Important

Read the separate important information leaflet and the user manual carefully before you use the appliance. Save both documents for future reference.

General description (Fig. 1)

- 1 Spray nozzle
- 2 Cap of filling opening
- 3 Steam control
 - **CALC CLEAN** = Calc-Clean function
 -  = dry ironing
 -  = optimal steam
 -  = maximum steam
 -  = turbo steam
- 4 Steam boost button
- 5 Spray button
- 6 Temperature dial
- 7 Type plate
- 8 Water tank with MAX water level indication
- 9 Soleplate
- 10 Light ring
- 11 Base
- 12 Iron storage lock
- 13 Mains cord

Using the appliance**Filling the water tank**







Note: Your appliance has been designed to be used with tap water. In case you live in an area with hard water, fast scale build-up may occur. Therefore, it is recommended to use distilled or de-mineralized water to prolong the lifetime of your appliance.

Note: Do not add perfume, water from tumble dryer, vinegar, magnetically treated water (e.g., Aqua+), starch, descaling agents, ironing aids, chemically descaled water or other chemicals as they may cause water spitting, brown staining, or damage to your appliance.

- 1 Set the steam control to position . (Fig. 2)
- 2 Fill the water tank up to the MAX indication (Fig. 3).
- 3 Close the cap of the filling opening.

Selecting temperature and steam setting

Table 1

Fabric type	Temperature setting	Steam setting	Steam boost	Spray
Linen	MAX	 	Yes	Yes
Cotton	● ● ●	 	Yes	Yes
Wool	● ●		No	Yes
Silk	●		No	No
Synthetic fabrics (e.g. acrylic, nylon, polyamide, polyester).	●		No	No

Note: As indicated in the table above, do not use steam or steam boost at a low temperature, otherwise hot water may leak from the iron.

- 1 Consult table 1 to set the temperature dial to the appropriate setting for your garment (Fig 4)
- 2 Consult table 1 to select a steam setting that corresponds to the temperature you have set. (Fig. 5)
- 3 Place the iron on its base and connect the base to a power socket. (Fig 6.)

Note: Make sure that the base sits on a stable and level surface. It is recommended to place the base on the soft part of the ironing board.

8 ENGLISH

- 4 The light ring starts to flash blue light, indicating the iron is heating up. (Fig 7.)
- 5 When the blue light turns steady, you can start ironing. (Fig.8)

Operation of Smart Charging base

The iron is equipped with Smart Charging base. The light will indicate the status of the iron, and remind you to charge the iron after 20 to 25 seconds to ensure a good wrinkle removal performance. Please refer to table 2 for the operation of the base.

Note: to ensure good wrinkle removal performance, always put the iron on its base during the resting period. Do not place the iron on its heel. (Fig.9)

Table 2

Light status	Iron status	Instructions
Flashing blue	Heating up	Wait for iron to be ready.
Steady blue	Ready for use	You can start ironing.
Flashing orange	The iron needs to be charged now	Put the iron back to the base to charge it.
Slow breathing blue (specific types only)	Safety auto-off has been activated	Refer to Chapter "Features", section "safety auto-off".

Features

Spray function

- Press the spray button to moisten the garment to be ironed. This helps remove stubborn creases (Fig. 10).

Steam boost function

- Press and release the steam boost button for a powerful boost of steam to remove stubborn creases (Fig. 11).

- For optimal steam boost performance, it is recommended to press the steam boost trigger at a 5 seconds interval.

Vertical steam

- You can use the steam boost function when you hold the iron in vertical position for removing creases from hanging clothes, curtains etc. (Fig. 12)

Dry ironing

- Set the steam control to  to iron without steam. (Fig. 2)

Safety auto-off function (specific types only)

- The iron switches off automatically if the iron is not in use for 8 minutes. The light ring starts to slowly breath in blue to indicate the safety auto-off mode is activated.
- To let the iron heat up again, remove the iron (if the iron is on the base) and put it back to the base.

Cleaning and maintenance

Cleaning

- 1** Set the steam control to , unplug the base and let the iron cool down. (Fig. 2)
- 2** Pour any remaining water out of the water tank.
- 3** Wipe flakes and any other deposits off the soleplate with a damp cloth and a non-abrasive (liquid) cleaning agent.

Caution: To keep the soleplate smooth, avoid hard contact with metal objects. Never use a scouring pad, vinegar or other chemicals to clean the soleplate.

Note: Regularly rinse the water tank with tap water. Empty the water tank after rinsing it.

10 ENGLISH

Calc-Clean function

IMPORTANT: To prolong the lifetime of your appliance and to maintain good steaming performance, use the Calc-Clean function once every two weeks. If the water in your area is very hard (i.e. when flakes come out of the soleplate during ironing), use the Calc-Clean function more frequently.

1 Make sure the steam control is set to ☒. (Fig. 2)

2 Fill the water tank to the MAX indication. (Fig. 3)

Do not pour vinegar or other descaling agents into the water tank.

3 Set the temperature dial to MAX. (Fig. 13)

4 Plug in the base, put the iron on the base and let the iron heat up. (Fig. 6)

5 Remove the iron when the light ring turns steady blue. (Fig. 8)

6 Hold the iron over the sink. Push the steam control to the Calc-Clean position and hold it. (Fig. 14)

7 Gently shake the iron while holding the steam control until all water in the water tank has been used up. (Fig. 15)

Caution: While scale is flushed out, steam and boiling water also come out of the soleplate.

8 Set the steam control back to ☒. (Fig. 2)

Note: Repeat the Calc-Clean process if the water that comes out of the iron still contains scale particles.

After the Calc-Clean process

1 Put the iron on the base. Let the iron heat up to dry the soleplate.

2 Take the iron from the base when the light ring turns steady blue.

- 3 Move the iron gently over a piece of cloth to remove any water stains on the soleplate.

Storage

- 1 Set the steam control back to . (Fig. 2)
- 2 Pour out any remaining water from the water tank.
- 3 Unplug the mains cord and wind the mains cord around the base. (Fig. 16)

Remove iron from the base when you wind the cord, as the soleplate could still be hot.

- 4 Put the iron on the base. Lock the iron to its base. (Fig. 17)
- 5 Let the iron cool down before you store it.

You can carry the iron and base by the iron handle. (Fig. 18)

Troubleshooting

This chapter summarises the most common problems you could encounter with the appliance. If you are unable to solve the problem with the information below, visit www.philips.com/support for a list of frequently asked questions or contact the Consumer Care Centre in your country (see the worldwide guarantee leaflet for contact details).

Problem	Possible cause	Solution
The iron does not produce steam.	Cordless iron cools down after a while. It needs to be recharged.	Put the iron back to the base until the light ring turns steady blue light, indicating that the iron is ready for use again.
	The steam control is set to  .	Set the steam control to a steam setting (consult Table 1 in Chapter “using the appliance”).
	The water tank is empty.	Fill the water tank.

12 ENGLISH





Problem	Possible cause	Solution
	You are using a temperature of below 2 dots.	Consult Table 1 in Chapter "using the appliance" for temperature and steam setting.
The iron leaks.	Cordless iron cools down after a while. It needs to be recharged.	Put the iron back to its base to heat up and dry the soleplate.
	You are using steam or steam boost at a low temperature.	Put the iron back to its base to heat up and dry the soleplate. Consult Table 1 for use of steam and steam boost.
	You have used the steam boost function too often within a very short period.	Put the iron back to its base to heat up and dry the soleplate. Use the steam boost function less frequently.
	The water tank is overfilled.	Do not fill the water tank beyond the MAX indication.
	The door of filling opening is not closed properly.	Make sure that the door of filling opening is closed properly.
Flakes and impurities come out of the soleplate during ironing	You have not performed Calc-Clean function for some time. The iron need to be cleaned.	Use the Calc-Clean function (see chapter 'Cleaning and maintenance', section 'Calc-Clean function').

Problem	Possible cause	Solution
When I push the steam control to the turbo steam position, the steam control jumps back.	This is normal. The turbo steam is designed as this.	Keep holding the steam control in the turbo steam position while using turbo steam. For other steam settings, this is not necessary.
Only part of the light ring is lighted in safety auto-off mode.	This is normal. This is intended to save energy in safety auto-off mode.	N/A
The base is not lighted up when I place the iron on it.	The iron is not connected to the base properly.	Take out the iron and put it back to the base again.

중요

제품을 사용하기 전에 중요 정보 책자 및 사용 설명서를 주의 깊게 읽으십시오. 향후 참조할 수 있도록 두 책자를 잘 보관해 두십시오.

각 부의 명칭 (그림 1)

- 1 스프레이 노즐
- 2 물 주입구 뚜껑
- 3 스팀량 조절기
 - **CALC CLEAN** = 석회질 제거 기능
 -  = 건식 다림질
 -  = 최적 스팀
 -  = 최대 스팀
 -  = 터보 스팀
- 4 순간 스팀 버튼
- 5 스프레이 버튼
- 6 온도 조절기
- 7 명판
- 8 MAX 수위 표시선이 있는 물탱크
- 9 열판
- 10 표시등
- 11 받침대
- 12 다리미 보관용 잠금 장치
- 13 전원 코드

제품 사용

물탱크 채우기

참고: 이 다리미는 수돗물을 사용하도록 제작되었습니다. 사용 지역의 수돗물이 경수일 경우 석회질이 더 빨리 생성될 수 있습니다. 이럴 경우 증류수 또는 탈염수를 사용하면 제품의 수명이 연장됩니다.

참고: 다리미에 향수, 회전식 건조기의 물, 식초, 자기처리수(예: Aqua+), 풀, 석회질 제거제, 다림질 보조제, 이물질 제거용 화학 약품이나 기타 화학 약품을 넣지 마십시오. 물이 튀거나 갈색 얼룩이 생기거나 다리미가 손상될 수 있습니다.

- 1 스팀량 조절기를  위치에 맞추십시오. (그림 2)
- 2 물탱크를 MAX 표시선까지 채우십시오 (그림 3).
- 3 물 주입구 뚜껑을 닫으십시오.

온도 선택 및 스팀 설정

표 1

섬유 종류	온도 설정	스팀 설정	순간 스팀	스프레이 기능
마직	최대	 	예	예
면직	●●●	 	예	예
모직	●●		아니요	예
실크	●		아니요	아니요
합성 섬유(예: 아크릴, 나일론, 폴리아미드, 폴리에스테르)	●		아니요	아니요

참고: 위의 표에 표시된 대로 낮은 온도에서 스팀 또는 순간 스팀을 사용하지 마십시오. 그렇지 않으면 다리미에서 뜨거운 물이 썰 수 있습니다.

- 1 표 1을 참조하여 온도 조절기를 옷감에 알맞게 설정하십시오 (그림 4).

16 한국어

- 2 표 1을 참조하여 설정한 온도에 알맞은 스팀 설정을 선택하십시오. (그림 5)
- 3 다리미를 받침대에 놓고 전원 콘센트에 연결합니다. (그림 6)
참고: 받침대가 안정적이고 평평한 곳에 놓여 있는지 확인하십시오. 받침대는 다리미판의 부드러운 부분에 놓는 것이 좋습니다.
- 4 다리미가 가열되고 있음을 알려주는 파란색 표시등이 깜박거리기 시작합니다. (그림 7)
- 5 파란색 표시등이 계속 켜져 있으면 다리미질을 시작할 수 있습니다. (그림 8)

스마트 충전 받침대 작동

다리미에는 스마트 충전 받침대가 장착되어 있습니다. 표시등은 다리미의 상태를 나타내며, 우수한 주름 제거 성능을 위해 20 ~ 25초 후 다리미를 충전하도록 알려줍니다. 받침대 작동에 대한 자세한 내용은 표 2를 참조하십시오.

참고: 우수한 주름 제거 성능을 위해 사용하지 않는 동안에는 항상 다리미를 받침대 위에 놓아 두십시오. 다리미를 세워 두지 마십시오. (그림 9)

표 2

표시등 상태	다리미 상태	지침
파란색 표시등 깜박임	예열	다리미가 준비될 때까지 기다리십시오.
파란색 표시등이 켜져 있음	사용할 준비가 됨	다림질을 시작할 수 있습니다.
주황색 표시등 깜박임	지금 다리미를 충전해야 함	다리미를 다시 받침대에 놓고 충전하십시오.
파란색 표시등이 천천히 깜박임 (특정 모델만 해당)	안전한 자동 전원 차단 기능이 작동됨	“기능” 란의 “안전할 자동 전원 차단 기능” 섹션을 참조하십시오.

특징

스프레이 기능

- 스프레이 버튼을 눌러 다림질할 부분을 적셔주십시오. 이렇게 하면 보다 간편하게 심하게 구겨진 주름을 제거할 수 있습니다 (그림 10).

순간 스팀 기능

- 순간 스팀 버튼을 눌렀다가 놓으면 강력한 순간 스팀이 나와서 심하게 구겨진 주름을 제거할 수 있습니다 (그림 11).
- 최적의 순간 스팀 성능을 유지하려면 5초 간격으로 순간 스팀 버튼을 눌러주는 것이 좋습니다.

18 한국어

수직 스팀

- 순간 스팀 기능 은 걸려있는 옷이나 커튼 등의 주름을 없애기 위해 다리미를 수직으로 들고 있는 상태에서 사용할 수 있습니다 (그림 12).

건식 다리질

- 스팀 없이 다리질하려면 스팀량 조절기를  위치로 맞추십시오. (그림 2)

안전한 자동 전원 차단 기능 (특정 모델만 해당)

- 다리미를 8분 동안 사용하지 않으면 다리미 전원이 자동으로 꺼집니다. 안전한 자동 전원 차단 기능이 작동한다는 것을 알리는 파란색 표시등이 천천히 깜박입니다.
- 다리미를 다시 예열하려면 다리미를 분리했다가(다리미가 받침대에 있는 경우) 다시 받침대에 놓으십시오.

세척 및 유지관리

세척

- 1 스팀량 조절기를  위치에 맞추고 받침대의 전원 코드를 뽑아 다리미를 식힙니다. (그림 2)
- 2 물탱크에 남아 있는 물을 모두 따라내십시오.
- 3 젖은 헹겘과 비마모성 세척액으로 열판에서 불순물을 닦으십시오.

주의: 열판을 매끄럽게 유지하려면 금속 물질에 긁히지 않도록 주의하십시오. 열판을 닦을 때는 절대 수세미나 식초 또는 기타 화학 약품을 사용하지 마십시오.

참고: 물탱크는 수돗물로 정기적으로 헹구십시오. 헹군 후에는 물탱크를 비우십시오.

석회질 제거 기능

중요 사항: 제품의 수명을 늘리고 우수한 스팀 성능을 유지하려면 석회질 제거 기능을 2주일에 한 번씩 사용하십시오. 사용 지역의 물이 심한 경수일 경우(예를 들어, 다림질하는 동안 열판에서 이물질이 나오는 경우)에는 석회질 제거 기능을 더욱 자주 사용하십시오.

1 스팀량 조절기가  위치에 맞추어져 있는지 확인하십시오.

(그림 2)

2 물탱크를 MAX 표시선까지 채우십시오 (그림 3).

물 탱크에 식초 또는 다른 석회질 제거제를 넣지 마십시오.

3 온도 조절기를 MAX로 설정하십시오 (그림 13).

4 받침대를 전원에 연결하고 다리미를 받침대에 놓아

예열하십시오.(그림 6)

5 파란색 표시등이 계속 켜져 있으면 다리미를 분리하십시오.

(그림 8)

6 싱크대 위에서 다리미를 수평으로 들고, 스팀량 조절기를 석회질 제거 위치에 맞추십시오 (그림 14).

7 스팀량 조절기를 맞춘 상태로 탱크의 물이 소모될 때까지

다리미를 천천히 흔드십시오 (그림 15).

주의: 석회질이 씻겨져 나오는 동안 스팀과 끓는 물도 열판에서 새어나옵니다.

8 스팀량 조절기를 다시  위치에 맞추십시오. (그림 2)

참고: 다리미에서 나오는 물에 여전히 석회질 입자가 들어있는 경우 석회질 제거를 반복하십시오.

20 한국어

석회질 제거 작업 후

- 1 다리미를 받침대에 올려 놓고 열판이 마르도록 다리미를 가열하십시오.
- 2 파란색 표시등이 계속 켜져 있는 상태로 바뀌면 다리미를 받침대에서 분리하십시오.
- 3 다리미를 천 위에 문질러서 열판에 남아 있는 물 얼룩을 제거하십시오.

보관

- 1 스팀량 조절기를 다시  위치에 맞추십시오. (그림 2)
- 2 물탱크에 남아 있는 물을 모두 따라내십시오.
- 3 전원 코드를 뽑아 받침대에 감아 두십시오. (그림 16)
코드를 감을 때에는 열판이 아직 뜨거울 수 있으므로 다리미를 받침대에서 분리하십시오.
- 4 다리미를 받침대에 올려 놓고 고정시키십시오. (그림 17)
- 5 보관하기 전에 다리미를 식히십시오.
다리미 손잡이를 잡고 다리미와 받침대를 옮길 수 있습니다. (그림 18)

문제 해결

이 란은 제품을 사용하면서 가장 일반적으로 경험하는 문제와 그 해결 방법을 제시합니다. 아래 정보로 문제를 해결할 수 없는 경우 www.philips.com/support를 방문하여 자주 묻는 질문 (FAQ) 목록을 참조하거나 필립스 고객 상담실로 문의하십시오. 연락처는 제품 보증서를 참조하십시오.

원인	가능한 원인	해결책
다리미에서 스팀이 나오지 않습니다.	무선 다리미가 금방 식어버립니다. 재충전이 필요합니다.	파란색 표시등이 계속 켜져 있는 상태로 바뀌어 다리미를 다시 사용할 준비가 되었다는 것을 알 수 있을 때까지는 다리미를 받침대에 올려 두십시오.
	스팀 조절기가  위치에 맞춰져 있습니다.	스팀 조절기를 스팀 설정에 맞추십시오 ("제품 사용" 란의 표 1 참조).
	물탱크가 비어 있습니다.	물탱크를 채우십시오.
	점 2개 미만의 온도를 사용하고 있습니다.	온도 및 스팀 설정에 대한 자세한 내용은 "제품 사용" 란의 표 1을 참조하십시오.
다리미에서 물이 새어 나옵니다.	무선 다리미가 금방 식어버립니다. 재충전이 필요합니다.	다리미가 예열되고 열판이 마르도록 다리미를 다시 받침대에 놓으십시오.

22 한국어

원인	가능한 원인	해결책
	낮은 온도에서 스팀이나 순간 스팀을 사용하고 있습니다.	다리미가 예열되고 열판이 마르도록 다리미를 다시 받침대에 놓으십시오. 스팀 및 순간 스팀 사용에 대한 자세한 내용은 표 1을 참조하십시오.
	순간 스팀 기능을 짧은 시간 동안 너무 자주 사용했을 수 있습니다.	다리미가 예열되고 열판이 마르도록 다리미를 다시 받침대에 놓으십시오. 순간 스팀 기능을 너무 자주 사용하지 마십시오.
	물탱크에서 물이 넘쳐 흐릅니다.	물탱크는 최대 수위량 표시 MAX 이상 채우지 마십시오.
	물 주입구 뚜껑이 올바르게 닫혀있지 않습니다.	물 주입구 뚜껑이 올바르게 닫혀있는지 확인하십시오.
다림질을 할 때 열판에서 이물질이나 불순물이 떨어집니다.	한동안 석회질 제거 기능을 사용하지 않았습니다. 지금 다리미를 세척해야 합니다.	석회질 제거 기능을 사용하십시오('청소 및 유지관리' 란의 '석회질 제거 기능' 섹션 참조).

원인	가능한 원인	해결책
스팀량 조절기를 터보 스팀 위치로 눌러도 스팀량 조절기가 다시 제자리로 되돌아 옵니다.	이는 일반적인 현상입니다. 터보 스팀은 다음과 같이 설계되었습니다.	터보 스팀을 사용 중인 경우에는 스팀량 조절기를 터보 스팀 위치에 맞춰 계속 잡고 있으십시오. 다른 스팀 설정의 경우에는 계속 잡고 있을 필요가 없습니다.
표시등의 일부만 안전한 자동 전원 차단 모드에서 깜박입니다.	이는 일반적인 현상입니다. 안전한 자동 전원 차단 모드에서 에너지 소비를 절감하기 위한 것입니다.	해당 없음
다리미를 받침대 위에 올려 놓았을 때 받침대에 표시등이 켜지지 않습니다.	다리미가 받침대에 올바르게 연결되지 않았습니다.	다리미를 들었다가 다시 받침대에 올려 놓으십시오.

제조번호 부여기준 : 본 제품의 제조번호는 4자리,5자리,6자리,9자리로 표기될 수 있습니다. **(1) 4자리일 경우** : 앞의 두 자리는 연도를, 뒤의 두 자리는 생산된 주를 의미합니다. 예) 0632 → 2006년 32번째 주에 생산 **(2) 5자리일 경우** : 앞의 두 자리는 연도를, 다음 두 자리는 생산된 주를, 마지막 자리는 생산된 요일을 의미합니다. 예) 06243 → 2006년 24번째 주의 수요일 생산 **(3) 6자리일 경우** : 앞의 두 자리는 연도를, 다음 두 자리는 월을, 마지막 두 자리는 일을 의미합니다. 예) 061125 → 2006년 11월 25일 생산 **(4) 9자리일 경우** : 앞의 한 자리는 제조국을, 다음 두 자리는 연도를, 다음 두 자리는 생산된 주를, 다음 한 자리는 공장의 생산라인을, 마지막 3자리는 그 주에 생산된 제품의 일련번호를 의미합니다. 예) 507402001 → 네덜란드에서 2007년 40번째 주에 2번 생산라인에서 첫 번째 생산 **(5) 기타제조번호**에 대한 문의사항은 (02)709-1200 으로 연락바랍니다.

24 简体中文

重要信息

使用本产品前，请仔细阅读单独的重要信息单页和本用户手册。妥善保管两个文档，以供日后参考。

一般说明 (图 1)

- 1 喷雾嘴
- 2 注水口盖
- 3 蒸汽控制
 - **CALC CLEAN** = 自动除垢功能
 - ☒ = 干熨
 - ☁ = 理想蒸汽量
 - ☁☁ = 最大蒸汽量
 - ☁☁☁ = 增压蒸汽
- 4 蒸汽束喷射按钮
- 5 喷雾按钮
- 6 温度旋钮
- 7 型号铭牌
- 8 水箱，带最大 (MAX) 水位标示
- 9 底板
- 10 光环
- 11 基座
- 12 电熨斗收纳锁
- 13 电源线

使用本产品

给水箱注水

注意：根据设计，您的产品适合使用自来水。如果您所居住的区域水质较硬，水垢积聚会非常快。因此，建议使用蒸馏水或软化水以延长产品的使用寿命。

注意：请勿加入香水、转筒式干燥机中的水、醋、磁处理水（如 Aqua+）、淀粉、除垢剂、熨衣剂、化学除垢水或其他化学物质，这些会造成喷水、留下棕色污渍或损坏产品。

- 1** 将蒸汽控制旋钮调至  位置（图 2）。
- 2** 向水箱注水至 **MAX**（最高）水位（图 3）。
- 3** 盖上注水口的盖子。

选择温度和蒸汽设定

表 1

面料类型-2	温度设定	蒸汽设定	蒸汽束喷射	喷雾功能
亚麻	最大	 , 	是	是
棉质	●●●	 , 	是	是
羊毛	●●		否	是
丝质	●		否	否

26 简体中文

面料类型-2	温度 设定	蒸汽 设定	蒸汽束 喷射	喷雾 功能
合成纤维 (如聚丙烯、 尼龙、聚酰胺、 聚脂)。	●	☒	否	否

注意：如上表所示，请勿在低温时使用蒸汽或蒸汽束喷射，否则，熨斗可能泄漏热水。

- 1** 参阅表 1，将温度旋钮调至适合衣物的适当设置（图 4）
- 2** 参阅表 1，选择与设定温度对应的蒸汽设定（图 5）。
- 3** 将熨斗放置在基座上，并将基座连接到电源插座（图 6）。

注意：确保将基座放在稳固且平坦的表面上。建议将基座放置在烫衣板的柔软位置。

- 4** 光环开始呈蓝色闪烁，表明熨斗正在加热（图 7）。
- 5** 蓝色指示灯变为持续亮起时，可以开始熨烫（图 8）。

智能充电基座的操作

本熨斗配有智能充电基座。指示灯将指明熨斗的状态，并在 **20 至 25 秒** 后提醒您为熨斗充电，以确保获得良好的去皱效果。关于基座的操作，请参考表 2。

注意： 为确保获得良好的去皱效果，在未熨烫时务必将熨斗放在基座上。不要将熨斗竖放（图 9）。

表 2

指示灯状态	熨斗状态	说明
呈蓝色闪烁	加热	等待熨斗准备就绪。
呈蓝色持续亮起	准备就绪	您可以开始熨烫。
呈橙色闪烁	需要立即为熨斗充电	将熨斗放回基座进行充电。
缓慢地呈蓝色闪烁 (仅限特定型号)	已激活安全自动关熄功能	请参阅“功能”章节的“安全自动关熄”一节。

28 简体中文

功能

喷雾功能

- 按喷雾按钮，把要熨烫的布料润湿。这有助于去除顽固褶皱（图 10）。

蒸汽束喷射功能

- 按下然后释放蒸汽喷射按钮可获得强劲的蒸汽喷射，轻松去除顽固褶皱（图 11）。
- 为了获得理想的蒸汽束喷射性能，建议您以 5 秒为间隔来按蒸汽束喷射开关。

垂直蒸汽

- 您可以在竖直握住熨斗时使用蒸汽喷射功能，用于去除悬挂衣物、窗帘上的褶皱（图 12）。

干熨

- 将蒸汽控制旋钮调至  可进行无蒸汽熨烫（图 2）。

安全自动关熄功能（仅限于特定型号）

- 如果熨斗未使用的时间达到 8 分钟，熨斗将自动关闭。光环开始呈蓝色缓慢闪烁，表明安全自动关熄模式已激活。
- 要让熨斗再次加热，请取下熨斗（如果熨斗在基座上），然后将其放回基座。

清洁和维护

清洁

- 1** 将蒸汽控制旋钮调至 ∞ ，拔掉基座的电源插头，待熨斗冷却（图 2）。
- 2** 将水箱中的水全部倒出。
- 3** 用湿布和非腐蚀性（液体）清洁剂抹去底板上的薄片和其他沉积物。

警告：要保持底板光滑，请避免与金属物碰撞。
切勿使用磨砂布、醋或其它化学药剂来清洁底板。

注意：定期用自来水冲洗水箱。冲洗后倒空水箱。

除水垢功能

注意事项：要延长产品的使用寿命并保持良好的蒸汽性能，应每 **2** 周使用一次自动除垢功能。如果您所在地区的水硬度非常高（即熨烫过程中底板中出现薄片），则需更经常地使用自动除垢功能。

- 1** 确保将蒸汽控制旋钮调至 ∞ （图 2）。
- 2** 向水箱注水，直至最高水位 (MAX)（图 3）。
请勿将醋或其它除垢剂注入水箱。
- 3** 将温度旋钮调至最大 (MAX)（图 13）。
- 4** 插入基座电源，将熨斗放在基座上，让熨斗加热（图 6）。

30 简体中文

- 当光环呈蓝色持续亮起时，取下熨斗（图 8）。
- 在水池上方握住熨斗。将蒸汽控制旋钮调至自动除垢位置并按住（图 14）。
- 按住蒸汽控制旋钮时轻轻摇动熨斗，直至水箱中的水全部用光（图 15）。

警告：水垢冲出时，蒸汽和沸水也会从底板中冲出。

- 将蒸汽控制旋钮调至 （图 2）。

注意：如果从熨斗中冲出的水仍有水垢颗粒，则应再次使用自动除垢功能。

完成除水垢过程后

- 将熨斗放在基座上。加热熨斗，使底板干燥。
- 当光环呈蓝色持续亮起时，从基座上取下熨斗。
- 将熨斗在一块布上轻轻移动，去除底板上残留的水渍。

存储

- 将蒸汽控制旋钮调至 （图 2）。
- 将水箱中的水全部倒出。
- 拔下电源线，将电源线缠绕在底座上（图 16）。

在缠绕电源线时从基座上取下熨斗，因为底板可能仍然很烫。

4 将熨斗放在基座上。将熨斗锁定到基座上（图 17）。

5 让熨斗冷却，然后存放好。

您可通过握住熨斗手柄携带熨斗和基座（图 18）。

故障检修

本章归纳了使用本产品时最常见的一些问题。如果您无法根据以下信息解决问题，请访问 www.philips.com/support 查阅常见问题列表，或联系您所在国家/地区的客户服务中心（联系详情，请参阅全球保修卡）。

问题	可能的原因	解决方法
熨斗没有产生蒸汽。	无绳熨斗放置一段时间后冷却。需要为其充电。	将熨斗放回基座，直到光环变为稳定的蓝光，表示熨斗可再次使用。
	蒸汽控制旋钮已调至  。	将蒸汽控制旋钮调至蒸汽设定（请参阅“使用本产品”一章的“表 1”）。
	水箱没有水	为水箱加水。

32 简体中文

问题	可能的原因	解决方法
	您正在使用低于 2 点的温度。	有关温度和蒸汽设定信息，请参阅“使用本产品”一章的“表 1”。
熨斗漏水。	无绳熨斗放置一段时间后冷却。需要为其充电。	将熨斗放回基座加热，使底板干燥。
	您正在低温下使用蒸汽或蒸汽束喷射。	将熨斗放回基座加热，使底板干燥。有关蒸汽或蒸汽束喷射的使用信息，请参阅表 1。
	您在很短的时间内过于频繁地使用了蒸汽喷射功能。	将熨斗放回基座加热，使底板干燥。请勿过于频繁使用蒸汽束喷射功能。
	水箱中的水已过量。	切勿让水位超过最大 (MAX) 水位标示。
	注水口盖未正确闭合。	确保正确闭合注水口盖。

问题	可能的原因	解决方法
在熨烫过程中底板内冒出水垢和杂质。	您已有一段时间未执行自动除垢功能。需要清洁熨斗。	使用自动除垢功能（请参阅“清洁和保养”一章中的“自动除垢功能”部分）。
将蒸汽控制旋钮按到增压蒸汽位置时，蒸汽控制旋钮会跳回。	这是正常的。增压蒸汽的设计就是这样。	在使用增压蒸汽时，请将蒸汽控制旋钮保持在增压蒸汽位置。对于其他蒸汽设定，则不需要这样做。
只有部分光环在安全自动关熄模式下亮起。	这是正常的。这是为了在安全自动关熄模式下节约电能。	不适用
将熨斗放在基座上时，基座未亮起。	熨斗未正确连接到基座。	将熨斗取出，然后重新放回基座。

34 简体中文

产品中有害物质的名称及含量						
部件名称	有害物质					
	铅 (Pb)	汞 (Hg)	镉 (Cd)	六价铬Cr(VI)	多溴联苯 (PBB)	多溴二苯醚 (PBDE)
主机 MainBody	x	○	x	○	○	○
电源线 Powercord	○	○	○	○	○	○

本表格依据 SJ/T 11364 的规定编制。
 ○：表示该有害物质在该部件所有均质材料中的含量均在 GB/T 26572 规定的限量要求以下。
 x：表示该有害物质至少在该部件的某一均质材料中的含量超出 GB/T 26572 规定的限量要求。
 *该表格中所显示的“有害物质”在产品正常使用情况下不会对人体和环境产生任何伤害。
 *该表格中所显示的“有害物质”及其存在的部件向消费者和回收处理从业者提供相关物质的存在信息，有助于产品废弃时的妥善处理。

PHILIPS

产品： 飞利浦无绳蒸汽电熨斗
 型号： GC2078, GC2080, GC2082
 额定电压： 220V~
 额定频率： 50Hz
 额定输入功率： 1800W
 生产日期： 请见产品本体
 产地： 中国浙江慈溪

飞利浦（中国）投资有限公司
 上海市静安区灵石路 718 号 A1 幢
 全国顾客服务热线：4008 800 008

本产品根据国标 GB4706.1-2005, GB4706.2-2007, GB4343.1-2009 及 GB17625.1-2012 制造

PHILIPS

产品： 飞利浦无绳蒸汽电熨斗
 型号： GC2084
 额定电压： 220V~
 额定频率： 50Hz
 额定输入功率： 1900W
 生产日期： 请见产品本体
 产地： 中国浙江慈溪

飞利浦（中国）投资有限公司
 上海市静安区灵石路 718 号 A1 幢
 全国顾客服务热线：4008 800 008

本产品根据国标 GB4706.1-2005, GB4706.2-2007, GB4343.1-2009 及 GB17625.1-2012 制造





请妥善保管本使用说明书
 发行日期：2018-03-01

请妥善保管本使用说明书
 发行日期：2018-03-01

重要事項

使用本產品前，請先詳閱個別的重要資訊手冊和使用手冊。
請妥善保存這些文件，以供日後參考。

一般說明 (圖 1)

- 1 噴嘴
- 2 注水口蓋子
- 3 蒸氣控制鈕
 - **CALC CLEAN** = 抗鈣除垢功能
 -  = 乾式熨燙
 -  = 理想蒸氣
 -  = 最大蒸氣
 -  = 渦輪蒸氣
- 4 強力蒸氣按鈕
- 5 噴水按鈕
- 6 溫度控制轉鈕
- 7 機型牌
- 8 水箱 (附 MAX 最高水位刻度)
- 9 底盤
- 10 環狀指示燈
- 11 底座
- 12 熨斗收納鎖
- 13 電源線

使用本產品

加水至水箱內

備註：您的產品乃專為搭配自來水使用而設計。如果您居住的地區水質硬度高，可能快速堆積水垢。因此，建議您使用蒸餾水或經過軟化的水質，以延長產品的使用壽命。







36 繁體中文

備註：請勿將香水、滾筒式烘乾機的水、醋、磁化水(例如Aqua+)、澱粉、除垢劑、熨燙添加劑、經化學除垢的水或其他化學物質加入產品中，否則可能造成水噴濺溢漏、產生棕色汗漬或損壞產品。

- 1 將蒸氣控制鈕設定到  的位置。(圖 2)
- 2 注入水箱的水量切勿超過 MAX 刻度 (圖 3)。
- 3 蓋上注水口蓋子。

選擇溫度與蒸氣設定

表 1

布料種類	溫度設定	蒸氣設定	強力蒸氣	噴水
亞麻	MAX	 、 	有	有
棉	●●●	 、 	有	有
羊毛	●●		無	有
絲	●		無	無
合成纖維 (例如壓克力纖維、 尼龍、聚醯胺、 聚酯纖維)。	●		無	無

備註：如上表所示，請勿於低溫使用蒸氣或強力蒸氣，否則熱水會從熨斗漏出。

- 1 請參閱表 1，根據您的衣物材質，將溫度控制轉鈕設至適當設定 (圖 4)
- 2 請參考表 1，選擇與所設溫度對應的蒸氣設定。(圖 5)
- 3 請將熨斗置於其底座，並將底座接上電源插座。(圖 6)

備註：務請將底座置放於平穩的表面。建議將底座放置在熨燙板的柔軟部分。

- 4 環狀指示燈會開始閃爍藍光，表示熨斗正在加熱。(圖 7)
- 5 藍光轉為持續亮起時，即可開始熨燙。(圖 8)

操作智慧型充電底座

本熨斗隨附智慧型充電底座。指示燈可顯示熨斗狀態，且會於 20 到 25 秒後提醒您為熨斗充電，以確保達到優異除皺效能。請參閱表 2 瞭解底座操作方式。

備註：為確保達到優異除皺效能，請於不使用熨斗時，一律將其放置在底座上。請勿讓熨斗擺放在其跟部上。(圖 9)

表 2

指示燈狀態	熨斗狀態	說明
閃爍藍光	正在加熱	靜候熨斗就緒。
持續亮起藍光	可供使用	可以開始熨燙。
閃爍橘光	熨斗需要立即 充電	將熨斗放回底座充電。
緩慢發出藍光 (限特定機型)	已啟用安全自動 斷電功能	請參閱「功能」單元的 「安全自動斷電功能」 一節。

38 繁體中文

功能

噴水功能

- 按噴水按鈕，以潤濕欲熨燙的衣物。如此有助於撫平頑強縐褶 (圖 10)。

強力蒸氣功能

- 按下並放開強力蒸氣按鈕，便會噴射出強力蒸氣，可熨平衣物上的頑強皺摺 (圖 11)。
- 為取得理想的強力蒸氣效能，建議您每隔 5 秒按下強力蒸氣觸動器。

垂直蒸氣熨燙

- 為撫平吊掛衣服、窗簾上的皺摺而垂直拿握熨斗時，可以使用強力蒸氣功能進行熨燙 (圖 12)

乾式熨燙

- 將蒸氣控制鈕設定到 ，即可不使用蒸氣進行熨燙。(圖 2)

安全自動斷電功能 (限特定機型)

- 本熨斗閒置達 8 分鐘後，即會自動關閉電源。環狀指示燈會開始緩慢發出藍光，表示啟用了安全自動斷電模式。
- 若要使熨斗再次加熱，請將熨斗自底座取下後重新放回 (如果熨斗原本位於底座上)。

清潔與維護

清潔

- 1 將蒸氣控制鈕設定到 ，拔下底座插頭，並讓熨斗冷卻。

(圖 2)

- 2 把水箱中剩餘的水倒空。

- 3 以微濕的抹布和非研磨性(液態)清潔劑，擦掉底盤上的片狀物及其他沈積物。

注意：為保持底盤平滑，請避免底盤撞擊金屬物體。切勿使用鋼絲絨、醋或其他的化學物質來清洗底盤。

備註：定期使用自來水沖洗水箱。沖洗後請將水箱內的水倒光。

抗鈣除垢功能

重要：為延長產品的使用壽命，並維持良好的蒸氣效能，請每兩週使用一次抗鈣除垢功能。如果居住地的水質硬度非常高(亦即在熨燙過程中底盤會產生小薄片)，則必須更頻繁地使用抗鈣除垢功能。

- 1 確定蒸氣控制鈕設定到 。(圖 2)

- 2 將水注入水箱至 MAX 刻度(圖 3)。

切勿在水箱中倒入醋或其他除垢劑。

- 3 將溫度控制轉鈕設定到 MAX(圖 13)。

- 4 底座插電後，把熨斗放上底座加熱。(圖 6)。

- 5 環狀指示燈轉為持續亮藍光時，取下熨斗。(圖 8)

- 6 將熨斗拿到水槽上方。把蒸氣控制鈕推到抗鈣除垢位置，並且按住不放(圖 14)。

- 7 一邊按住蒸氣控制鈕，一邊輕輕搖晃熨斗，直到水箱內的水完全排空(圖 15)。

注意：鈣垢被沖出來時，蒸氣和滾水也會從底盤流出。

- 8 將蒸氣控制鈕設定回 。(圖 2)

備註：若熨斗流出的水仍帶有鈣垢，請重複抗鈣除垢程序。

40 繁體中文

抗鈣除垢之後

- 1 把熨斗放上底座。讓熨斗加熱，使底盤上的水份蒸發。
- 2 環狀指示燈轉為持續亮藍光時，將熨斗自底座取下。
- 3 將熨斗放在一塊布上輕輕移動摩擦，把底盤上的水漬擦拭乾淨。

收納

- 1 將蒸氣控制鈕設定回 。(圖 2)
- 2 把水箱中剩餘的水倒空。
- 3 拔掉電源線，並將電源線纏繞在底座上。(圖 16)

由於底盤可能還是很燙，請在纏繞電線時，將熨斗自底座取下。

- 4 把熨斗放上底座。將熨斗鎖到其底座上。(圖 17)
- 5 收納熨斗之前，請先待其冷卻。

您可以拿著熨斗握把移動熨斗及底座。(圖 18)

疑難排解

本單元概述您使用本產品時最常遇到的問題。如果您無法利用以下資訊解決您遇到的問題，請造訪 www.philips.com/support 查看常見問題清單，或聯絡您所在國家/地區的客戶服務中心 (詳細聯絡資料請參閱全球保證書)。

問題	可能原因	解決方法
熨斗不會產生蒸氣。	一段時間後，無線熨斗即會冷卻。需要重新充電。	把熨斗放回底座，直到環狀指示燈轉為持續亮藍光，這表示熨斗可供再次使用。
	蒸氣控制鈕設定到  。	將蒸氣控制鈕設定到任一有蒸氣的設定 (參閱「使用本產品」單元的表 1)。
	水箱是空的。	將水箱注滿水。
熨斗漏水。	您所用的溫度設定低於 2 個點。	請參閱「使用本產品」單元的表 1，瞭解溫度與蒸氣設定資訊。
	一段時間後，無線熨斗即會冷卻。需要重新充電。	把熨斗放回底座加熱，好讓底盤上的水份蒸發。
	您以低溫使用蒸氣或強力蒸氣。	把熨斗放回底座加熱，好讓底盤上的水份蒸發。請參閱表 1 瞭解蒸氣與強力蒸氣的使用資訊。
	您在非常短的時間內過度使用強力蒸氣功能。	把熨斗放回底座加熱，好讓底盤上的水份蒸發。不要太常使用強力蒸氣功能。

42 繁體中文

問題	可能原因	解決方法
	加入水箱的水量過多。	加水時不可超過水箱中的「MAX」刻度。
	注水口的蓋子沒有蓋好。	請確保注水口的蓋子妥善蓋好。
在熨燙過程中會有小薄片和雜質從底盤產生。	您有一陣子沒執行抗鈣除垢功能了。熨斗需要進行清潔。	請使用抗鈣除垢功能(參閱「清潔與維護」單元的「抗鈣除垢功能」一節)。
把蒸氣控制鈕推到渦輪蒸氣位置後，蒸氣控制鈕跳回。	這是正常現象。渦輪蒸氣的設計正是如此。	使用渦輪蒸氣時，請持續將蒸氣控制鈕按在渦輪蒸氣位置。如果使用的是其他蒸氣設定，就不用這樣。
處於安全自動斷電模式時，環狀指示燈只有部分亮起。	這是正常現象。這是為了在安全自動斷電模式時進行節能省電。	無
把熨斗放在底座時，底座沒有亮起。	熨斗並未正確連接至底座。	請先取下熨斗，然後重新放回底座。



