

# Always here to help you

Register your product and get support at  
[www.philips.com/welcome](http://www.philips.com/welcome)

GC4900 series



# User manual

# PHILIPS

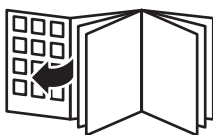

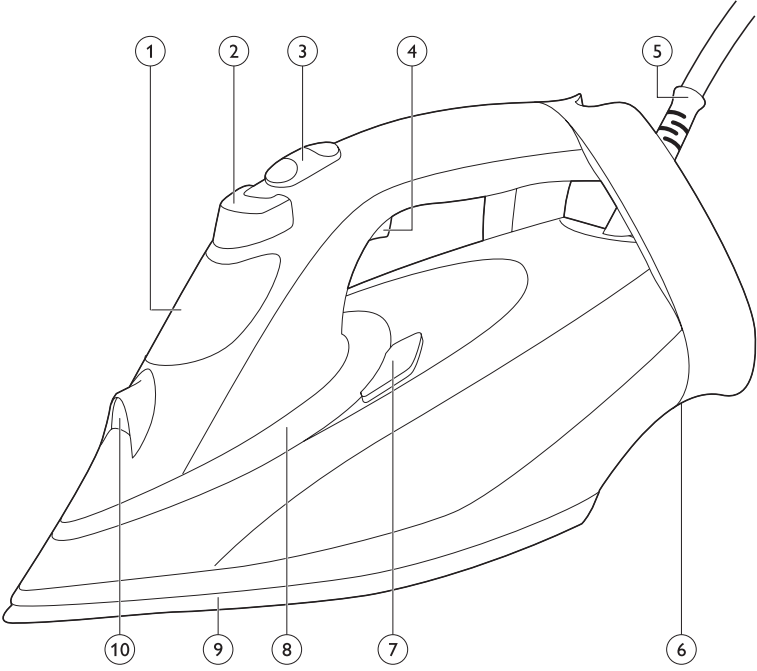



**GC4900 series**

**ENGLISH 6**  
**ESPAÑOL 14**  
**FRANÇAIS 22**  
**ITALIANO 30**

## Introduction

Congratulations on your purchase and welcome to Philips! To fully benefit from the support that Philips offers, register your product at [www.philips.com/welcome](http://www.philips.com/welcome).

The new Philips PerfectCare Azur steam iron offers you an innovative way to iron garments. We all know the fuss with traditional irons: choosing the right temperature for tough and delicate fabrics, waiting for the iron to warm up and cool down to avoid the risk of damaging clothes with a too hot iron. Those hassles are things of the past with the new Philips PerfectCare Azur steam iron.

Historically, wrinkle removal was done with a very hot soleplate, then steam was added to enhance heat transfer and we could iron much faster.

**Our research confirmed that the best way to remove wrinkles effectively is a perfect combination of intense steam and optimal soleplate temperature. The key to effective wrinkle removal is the steam, not the soleplate temperature. To get optimal steam, the soleplate temperature needs to be just above the steam temperature.**

In the past, a large amount of steam at this optimal temperature would have led to water leakage. We have developed a unique steam chamber that generates a consistent output of moisture-rich steam that penetrates deep into the fabric for fast ironing with no risk of water leakage.

- Ironing is now really simple: no temperature adjustment, no scorching, no waiting for the iron to heat up or cool down. Ironing takes less time, no matter who does it. With this OptimalTEMP technology, every single garment can be ironed effectively and safely.

This iron has been approved by The Woolmark Company Pty Ltd for the ironing of wool-only products, provided that the garments are ironed according to the instructions on the garment label and those issued by the manufacturer of this iron, R1101. In the United Kingdom, Eire, Hong Kong and India, the Woolmark trademark is a certification trademark.

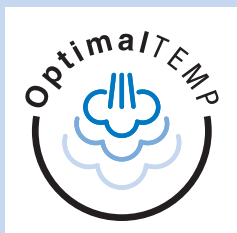

## General description (Fig. 2)

- 1 Water tank lid
- 2 Spray button
- 3 Steam slider
- 4 Steam boost trigger
- 5 Mains cord
- 6 Cord winding area
- 7 Calc-Clean button
- 8 SmartLight/Calc-Clean reminder light
- 9 Soleplate
- 10 Spray nozzle

## Preparing for use

### Filling the water tank

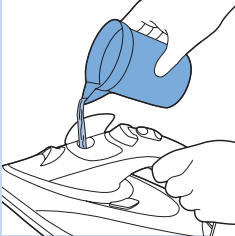

- 1 Flip open the water tank lid, then fill the water tank up to the MAX indication.

#### Type of water to be used

This appliance has been designed to be used with tap water. If you live in an area with hard water, fast scale build-up may occur. Therefore, it is recommended to use distilled or de-mineralized water to prolong the lifetime of the appliance.

*Note: Do not put perfume, vinegar, starch, descaling agents, ironing aids or other chemicals in the water tank, as your appliance is not designed to work with these chemicals.*

### Heating up

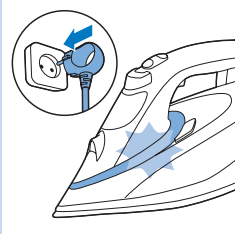

- 1 Insert the plug into an earthed wall socket. The SmartLight starts flashing blue to indicate that the iron is heating up.
- 2 The SmartLight lights up blue steadily when the iron is ready for use.

*Note: If the colour of the SmartLight is amber instead of blue, this is a reminder that you should perform **Calc-Clean** function. See chapter 'Cleaning and maintenance, section 'Using the **Calc-Clean** function'.*

### OptimalTemp technology

The OptimalTemp technology enables you to iron all types of ironable fabrics, in any order, without the need to adjust any temperature setting.

- Fabrics with these symbols are ironable, for example linen, cotton, polyester, silk, wool, viscose and rayon.

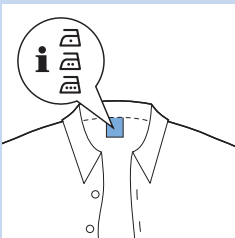

- Fabrics with this symbol are not ironable. These fabrics include synthetic fabrics such as Spandex or elastane, Spandex-mixed fabrics and polyolefins (e.g. polypropylene), but also prints on garments.
- **Do not iron non-ironable fabrics.**

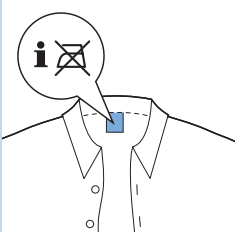

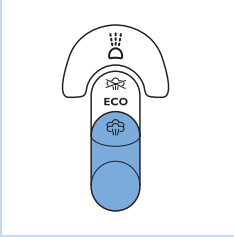

### Steam settings

You can set different steam settings with the steam slider:

- No steam: to stop steam output when the iron is not in use.

**During ironing, always choose ECO or MAX setting.**

- ECO: (specific types only) to save energy, reduce the steam output, and still have sufficient steam to iron your garments.
- MAX: to set the maximum steam output, perfect combination with OptimalTemp setting.

For the best results and shortest ironing time, we strongly recommend that you iron all ironable fabrics at the setting for maximum steam output.

- 1 Make sure there is enough water in the water tank.
- 2 Push the steam slider to the desired steam setting.

*Note: The iron starts to produce steam when the SmartLight lights up blue steadily.*

### Using the appliance

#### Ironing

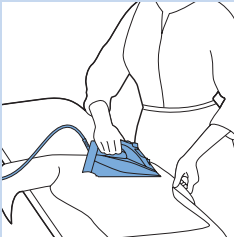

With the OptimalTemp technology, you can iron every single garment effectively and safely, even delicate fabrics like silk without having to worry about temperature settings.

- 1 You can start ironing when the SmartLight stops flashing and lights up blue steadily. (See chapter 'Preparing for use', section 'Heating up').

### Features

#### Spray function

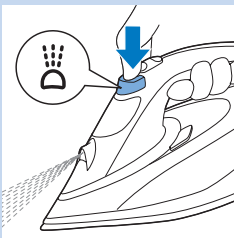

You can use the spray function to moisten the garment to be ironed. This helps to remove stubborn creases.

- 1 Make sure there is enough water in the water tank.
- 2 Press the spray button several times to moisten the garment to be ironed.



### Steam boost function

A steam boost from the soleplate helps removing stubborn creases. The steam boost enhances the distribution of steam into every part of the garment.

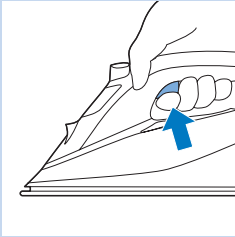

#### 1 Press and release the steam boost trigger:

For optimal steam boost performance, it is recommended to press the steam boost trigger at intervals of 5 seconds.

### Ironing with extra steam

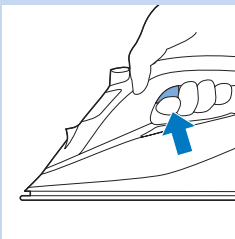

#### 1 For extra steam during ironing, press and hold the steam boost trigger.

### Vertical steam boost

You can also use the steam boost function when you hold the iron in vertical position.

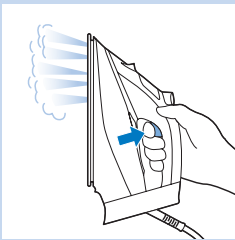

#### 1 Hold the iron in vertical position, press and release the steam trigger and touch the garment lightly with the soleplate.

*Tip: Pull the garment with one hand to stretch it for more effective wrinkle removal.*

Hot steam comes out of the iron. Do not remove wrinkles from a garment while you are wearing it or somebody else is wearing it. To prevent burns, do not direct the steam at people.

### Safety Auto off

To save energy, the appliance switches off automatically when it has not been moved for 2 minutes in horizontal position, or 3 minutes when is standing on its heel.

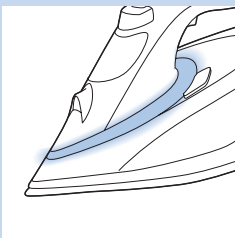

#### 1 The SmartLight starts pulsating slowly when Safety Auto off mode has been activated.

#### 2 To reactivate the iron, simply move it. The SmartLight flashes blue to indicate that the iron is heating up, and it lights up steadily when the iron is ready for use.

*Note: The steam iron is not switched off completely when it is in Safety Auto off mode. Unplug the iron to switch it off.*

## Ironing tips

### Minimising wrinkles while drying

Start wrinkle removal early in the drying process by spreading out the laundry properly after washing. Put the garments on hangers to make them dry naturally with less wrinkles.

### Shirt ironing

Start with the time-consuming parts such as collar, cuff links and sleeves. Next, iron the bigger parts like front and back. By doing this, you prevent wrinkling the bigger parts when you are busy ironing the time-consuming ones.

**Collar:** When you iron a collar, start on its underside and iron from the outside (the pointy end) inwards. Turn over and repeat. Fold down the collar and press the edge for a crisp finish.

**Buttons:** Iron on the reverse side of the buttons for more effective and faster ironing.

## Cleaning and maintenance

### Cleaning

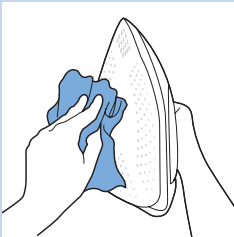

**1** Set the steam slider to the 'no steam' position, remove the plug from the wall socket and let the iron cool down.

**2** Wipe flakes and any other deposits off the soleplate with a damp cloth and a non-abrasive (liquid) cleaning agent.

To keep the soleplate smooth, avoid hard contact with metal objects. Never use a scouring pad, vinegar or other chemicals to clean the soleplate.

**3** Clean the upper part of the iron with a damp cloth.

**4** Regularly rinse the water tank with water. Empty the water tank after you have rinsed it.

### Calc-Clean System

- The Anti-Calc tablet prevents scale from clogging the steam vents. This tablet is constantly active and does not need to be replaced.
- The Calc-Clean function removes the scale particles from the iron.
- The Calc-Clean reminder light reminds you to use the Calc-Clean function after a certain period of use.

*Tip: Use the Calc-Clean function every month (for specific types only, without the Calc-Clean reminder light).*

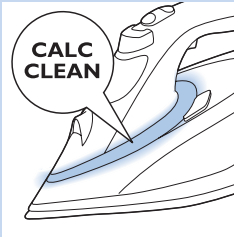

### Calc-Clean reminder light (specific types only)

- After a certain period of use, the colour of the SmartLight changes to amber. Then you need to perform the Calc-Clean process.

*Tip: If the water in your area is hard (e.g. when flakes come out of the soleplate during ironing), use the Calc-Clean function more frequently.*

*Note: The SmartLight resets itself automatically and lights up blue the next time you plug in the iron, even if you have not performed the Calc-Clean process.*

Do not put vinegar or other descaling agents in the water tank.

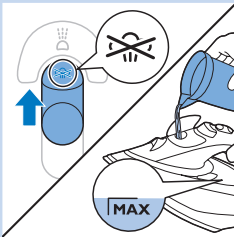

### Using the Calc-Clean function

- 1 Make sure the appliance is unplugged.
- 2 Set the steam slider to 'no steam'.
- 3 Fill the water tank to the MAX level.
- 4 Insert the plug in an earthed wall socket.

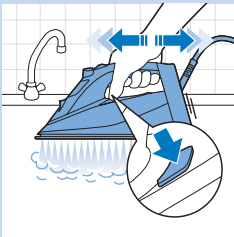

- 5 Wait for the SmartLight to light up steadily, then unplug the iron.
- 6 Hold the iron over the sink, press and hold the Calc-Clean button and gently shake the iron to and fro.

*Note: Steam and boiling water come out of the soleplate. Impurities and flakes (if any) are flushed out.*

- 7 Release the Calc-Clean button as soon as all the water in the tank has been used up.
- 8 Repeat steps 1 to 7.

### After the Calc-Clean process

- 1 Put the plug back into the wall socket, and let the iron heat up to let the soleplate dry.
- 2 When the SmartLight lights up steadily, move the iron gently over a piece of used cloth to remove any water stains that may have formed on the soleplate.
- 3 Unplug the iron and let it cool down before you store it.

### Storage

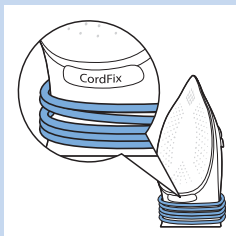

- 1 Slide the steam slider to 'no steam'.
- 2 Remove the plug from the wall socket.
- 3 Empty the water tank and let the iron cool down in a safe place.
- 4 Wind the mains cord around the cord winding area and fix it with the cord clip. Put the mains cord below the CordFix indication to ensure the mains cord does not touch the hot soleplate during storage.
- 5 Store the iron on its heel in a safe and dry place.

### Troubleshooting

This chapter summarises the most common problems you could have with the appliance. If you are unable to solve the problem with the information below, visit [www.philips.com/support](http://www.philips.com/support) for a list of frequently asked questions or contact the Consumer Care Centre in your country.

Problem	Possible cause	Solution
The iron cannot remove wrinkles from the garment.	There is no steam during ironing.	Put water inside the water tank. Set the steam slider to MAX.
Water drips from the soleplate after the iron has been unplugged or has been stored.	The steam slider is set to MAX.	Set the steam slider to 'no steam'.
	You have put the iron in horizontal position with water still left in the water tank.	Empty the water tank.
The light on the iron is amber instead of blue, and keeps flashing.	The Calc-Clean reminder light has been activated. This is a regular reminder for you to descale the appliance.	Perform the Calc-Clean process (see chapter 'Cleaning and maintenance', section 'Calc-Clean System').
The SmartLight pulsates slowly.	The Safety Auto-off mode is active. The iron has switched to standby mode (see chapter 'Safety Auto-off').	Move the iron to reactivate it. The iron starts heating up again. Start ironing again only when the SmartLight lights up steadily.
Dirty water and impurities come out of the soleplate during ironing.	Hard water with impurities or chemicals has formed flakes inside the soleplate.	Use the Calc-Clean function one or more times (see chapter 'Cleaning and maintenance', section 'Calc-Clean System').
The iron is plugged in, but the soleplate is cold.	There is a connection problem.	Check the mains cord, the plug and the wall socket.

Problem	Possible cause	Solution
The iron does not produce any steam.	There is not enough water in the water tank.	Fill the water tank (see chapter 'Preparing for use', section 'Filling the water tank').
	The steam slider is set to 'no steam'.	Set the steam slider to MAX (see chapter 'Preparing for use', section 'Steam settings').
	The iron is not hot enough yet to produce steam.	Wait until the SmartLight has stopped flashing and lights up steadily.
The iron does not produce a steam boost.	You have used the steam boost function too often within a very short period.	Continue ironing in horizontal position and wait a while before you use the steam boost function again.
	The iron is not hot enough yet to produce a steam boost.	Wait until the SmartLight has stopped flashing and lights up steadily.
Water droplets drip onto the fabric during ironing.	You have not closed the water tank lid properly.	Press the lid until you hear a click.
	You are ironing while the SmartLight is blinking.	Wait until the SmartLight lights up steadily before ironing.
	You have put a chemical into the water tank.	Rinse the water tank and do not put any perfume or chemical into the water tank.
The iron leaves a shine or an imprint on the garment.	The surface to be ironed was uneven, for instance because you ironed over a seam or a fold in the garment.	The iron is safe to use on all ironable garments. The shine or imprint is not permanent and disappears when you wash the garment. Avoid ironing over seams or folds. You can also place a cotton cloth over the area to be ironed to avoid imprints.

## Introducción

Enhorabuena por la compra de este producto y bienvenido a Philips. Para sacar el mayor partido de la asistencia que Philips le ofrece, registre su producto en [www.philips.com/welcome](http://www.philips.com/welcome).

La nueva plancha de vapor Philips PerfectCare Azur le ofrece una forma innovadora de planchar su ropa. Todos conocemos el esfuerzo que requieren las planchas tradicionales: escoger la temperatura correcta para los tejidos resistentes y delicados, esperar a que la plancha se caliente y se enfríe para evitar daños en la ropa debido a que la plancha está muy caliente. Estas complicaciones son cosa del pasado con la nueva plancha de vapor Philips PerfectCare Azur.

En el pasado, la eliminación de las arrugas se hacía con una suela muy caliente. Posteriormente, se introdujo el vapor para mejorar la transferencia de calor, haciendo que planchar fuera mucho más rápido.

**Nuestras investigaciones han confirmado que la mejor forma de eliminar las arrugas de forma eficaz es una combinación de vapor intenso con una temperatura óptima de la suela. La clave para eliminar las arrugas de forma eficaz es el vapor, no la temperatura de la suela. Para obtener un vapor óptimo, la temperatura de la suela debe estar ligeramente por encima de la temperatura del vapor.**

En el pasado, una elevada cantidad de vapor a esta temperatura óptima provocaba fugas de agua. Hemos desarrollado una exclusiva cámara de vapor que genera una salida constante de vapor rico en humedad que penetra bien en el tejido para planchar rápidamente sin riesgo de fugas de agua.

- Planchar es ahora realmente sencillo: sin ajuste de temperatura, sin quemaduras y sin esperar a que la plancha se caliente o se enfríe. El planchado es más rápido, sea quien sea quien planche. Con la tecnología OptimalTemp, podrá planchar toda la ropa de forma eficaz y segura.

Esta plancha ha sido aprobada por The Woolmark Company Pty Ltd para el planchado de productos realizados solo con lana, siempre que las prendas se planchen según las instrucciones de la etiqueta de la prenda y las proporcionadas por el fabricante de esta plancha, R1101. En el Reino Unido, Irlanda, Hong-Kong y la India, la marca registrada Woolmark es una marca registrada certificada.

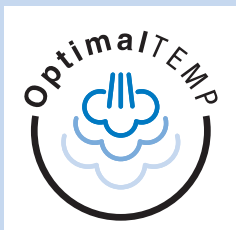

## Descripción general (fig. 2)

- 1 Tapa del depósito de agua
- 2 Botón spray
- 3 Botón deslizante de vapor
- 4 Botón de supervapor
- 5 Cable de alimentación
- 6 Zona para enrollar el cable
- 7 Botón Calc-Clean
- 8 Piloto inteligente/piloto de recordatorio Calc-Clean
- 9 Suela
- 10 Boquilla del spray

## Preparación para su uso

### Llenado del depósito de agua

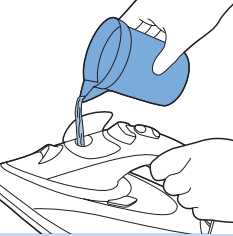

- 1 Abra la tapa del depósito de agua y llene el depósito hasta la indicación MAX.

#### Tipo de agua recomendada

Este aparato se ha diseñado para utilizarse con agua del grifo. Si vive en una zona con agua dura, la cal se puede acumular rápidamente. Por lo tanto, es recomendable utilizar agua destilada o desmineralizada para prolongar la vida útil del aparato.

*Nota: No eche en el depósito de agua perfume, vinagre, almidón, productos desincrustantes, productos que ayuden al planchado ni otros productos químicos, ya que el aparato no se ha diseñado para funcionar con estos productos químicos.*

### Calentamiento

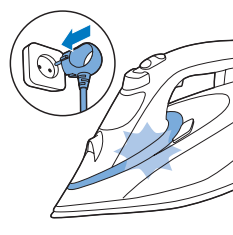

- 1 Conecte el aparato a un enchufe con toma de tierra. El piloto inteligente empieza a parpadear en azul para indicar que la plancha se está calentando.
- 2 El piloto inteligente se ilumina en azul de forma permanente cuando la plancha está lista para su uso.

*Nota: Si el color del piloto inteligente es ámbar en lugar de azul, es un recordatorio de que debe ejecutar la función **Calc-Clean**. Consulte la sección “Cómo utilizar la función **Calc-Clean**” del capítulo “Limpieza y mantenimiento”.*

### Tecnología OptimalTemp

La tecnología OptimalTemp le permite planchar toda clase de tejidos que lo admitan, en cualquier orden, sin necesidad de ajustar la temperatura.

- Los tejidos con estos símbolos se pueden planchar, por ejemplo, el lino, el algodón, el poliéster, la seda, la lana, la viscosa y el rayón.

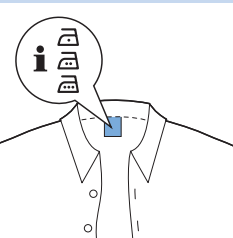

- Los tejidos con este símbolo no se pueden planchar. Estos tejidos incluyen tejidos sintéticos como el Spandex o el elastano, tejidos mezclados con Spandex y poliolefina (por ejemplo, el polipropileno). Tampoco se puede planchar la ropa con impresiones.
- **No planche tejidos que no se puedan planchar.**

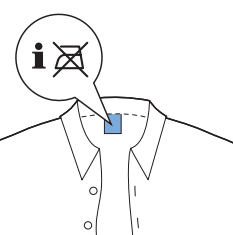

## Posiciones de vapor

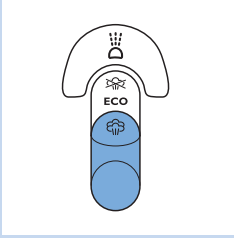

Puede establecer diferentes posiciones de vapor con el control deslizante de vapor:

- Sin vapor: para detener la salida de vapor cuando no se utiliza la plancha.

**Durante el planchado, elija siempre la posición ECO o MAX.**

- ECO: (solo modelos específicos) para ahorrar energía, reduce la salida de vapor; aunque el vapor sigue siendo suficiente para planchar las prendas.
- MAX: para establecer la salida de vapor máxima, una combinación perfecta con el ajuste OptimalTemp.

Para obtener los mejores resultados y reducir el tiempo de planchado al máximo, le recomendamos encarecidamente que planche todos los tejidos que se pueden planchar con la posición de salida de vapor máxima.

**1** Asegúrese de que haya suficiente agua en el depósito de agua.

**2** Coloque el control deslizante de vapor en la posición de vapor deseada.

*Nota: La plancha empieza a producir vapor cuando el piloto inteligente se ilumina en azul de forma continua.*

## Uso del aparato

### Planchado

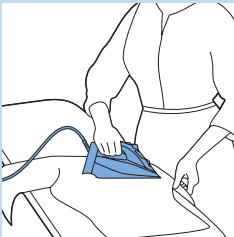

Con la tecnología OptimalTemp, puede planchar cada prenda de forma eficaz y segura, incluso tejidos delicados como la seda, sin preocuparse por las posiciones de temperatura.

**1** Puede empezar a planchar cuando el piloto inteligente deje de parpadear y se ilumine en azul de forma continua (consulte la sección "Calentamiento" del capítulo "Preparación para su uso").

## Características

### Función spray

Puede utilizar la función spray para humedecer la prenda que vaya a planchar. Esto le ayudará a eliminar las arrugas rebeldes.

**1** Asegúrese de que haya suficiente agua en el depósito de agua.

**2** Pulse varias veces el botón spray para humedecer la prenda que vaya a planchar.

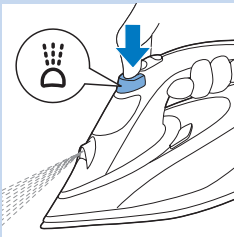



### Función supervapor

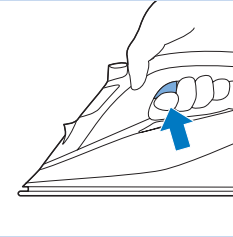

El supervapor de la suela ayuda a eliminar las arrugas más rebeldes. El supervapor mejora la distribución del vapor en todas las zonas de la prenda.

**1** Pulse y suelte el botón de supervapor.

Para obtener un rendimiento óptimo del supervapor, es recomendable pulsar el botón de supervapor a intervalos de 5 segundos.

### Planchado con vapor adicional

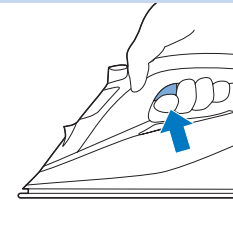

**1** Para conseguir vapor adicional durante el planchado, mantenga pulsado el botón de supervapor.

### Supervapor vertical

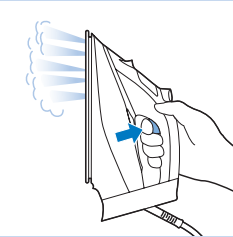

También puede utilizar la función supervapor con la plancha en posición vertical.

**1** Sostenga la plancha en posición vertical, pulse y suelte el botón de vapor y toque la prenda ligeramente con la suela.

*Consejo:* Tire de la prenda con una mano para estirarla y eliminar mejor las arrugas.

La plancha desprende vapor caliente. No elimine las arrugas de una prenda mientras la lleva puesta usted u otra persona. Para evitar quemaduras, no dirija el vapor hacia personas.

### Desconexión automática de seguridad

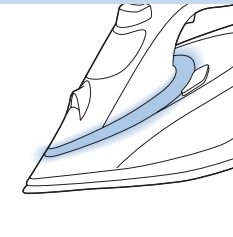

Para ahorrar energía, el aparato se apaga automáticamente si no se mueve durante 2 minutos en posición horizontal u 3 minutos cuando está colocado sobre su base de apoyo.

**1** El piloto inteligente comienza a parpadear lentamente cuando el modo de desconexión automática de seguridad está activado.

**2** Para volver a activar la plancha, solo tiene que moverla. El piloto inteligente parpadea en azul para indicar que la plancha se está calentando y se ilumina de forma continua cuando la plancha está lista para su uso.

*Nota:* La plancha de vapor no se apaga completamente cuando está en modo de desconexión automática de seguridad. Desenchufe la plancha para apagarla.

## Consejos de planchado

### Minimización de las arrugas durante el secado

Comience a eliminar las arrugas al principio del proceso de secado distribuyendo bien la colada después de lavarla. Coloque las prendas en perchas para que se sequen de forma natural con menos arrugas.

### Planchado de camisas

Empiece con las zonas más difíciles, como el cuello, los puños y las mangas. Después, planche las zonas más grandes, como la parte frontal y posterior. Al hacerlo, evitará que se arruguen las zonas grandes mientras está planchando las zonas más difíciles.

**Cuello:** Cuando planche un cuello, comience por la parte inferior y planche desde el exterior (el extremo en punta) hacia dentro. Gire el cuello y repita el proceso. Pliegue el cuello y presione el borde para obtener un acabado firme.

**Botones:** Planche los botones del revés para obtener un planchado más rápido y eficaz.

## Limpieza y mantenimiento

### Limpieza

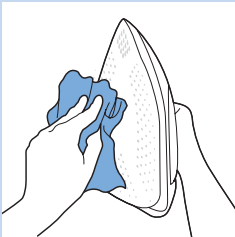

- 1 Ajuste el control deslizante de vapor en la posición "sin vapor", desenchufe la plancha de la toma de alimentación y deje que se enfríe.
- 2 Limpie con un paño húmedo y un limpiador líquido no abrasivo los restos de cal y las impurezas que puedan haber quedado en la suela.

Con el fin de mantener la suela lisa, evite un contacto fuerte con objetos metálicos. No utilice nunca estropajos, vinagre ni productos químicos para limpiar la suela.

- 3 Limpie la parte superior del aparato con un paño húmedo.
- 4 Enjuague con regularidad el depósito de agua con agua. Vacíe el depósito de agua después de haberlo enjuagado.

### Sistema Calc-Clean

- La pastilla antical evita que las partículas de cal obstruyan los orificios de salida del vapor. Esta pastilla está siempre activa y no es necesario sustituirla.
- La función Calc-Clean elimina las partículas de cal de la plancha.
- El piloto de recordatorio Calc-Clean le recuerda que debe utilizar la función Calc-Clean después de periodo de uso determinado.

*Consejo: Utilice la función Calc-Clean cada mes (solo modelos específicos, sin piloto de recordatorio Calc-Clean).*

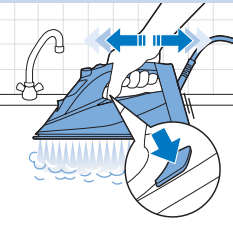
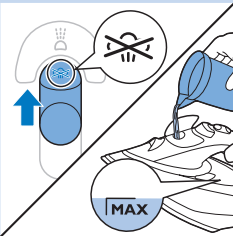
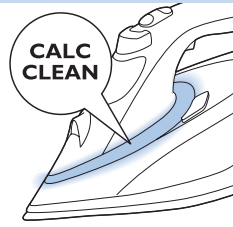

**Botón de recordatorio Calc-Clean (solo modelos específicos)**

- Después de un periodo de uso determinado, el color del piloto inteligente cambia a ámbar. En ese momento debe realizar el proceso Calc-Clean.

*Consejo: Si el agua de su zona es dura (es decir, salen partículas de cal de la suela durante el planchado), utilice la función Calc-Clean con mayor frecuencia.*

*Nota: El piloto inteligente se restablecerá automáticamente y se iluminará en azul la próxima vez que enchufe la plancha, incluso si no ha realizado el proceso Calc-Clean.*

No eche vinagre ni otros agentes desincrustantes en el depósito del agua.

**Cómo utilizar la función Calc-Clean**

- 1 Asegúrese de que el aparato está desenchufado.
- 2 Ajuste el control deslizante de vapor en la posición “sin vapor”.
- 3 Llene el depósito del agua hasta el nivel MAX.
- 4 Conecte el aparato a un enchufe con toma de tierra.
- 5 Espere a que el piloto inteligente se ilumine de forma continua y desenchufe la plancha.
- 6 Sujete la plancha sobre el fregadero, mantenga pulsado el botón Calc-Clean y sacuda suavemente el aparato hacia delante y hacia atrás.

*Nota: De la suela saldrá vapor y agua hirviendo, arrastrando las impurezas y las partículas de cal (si las hay).*

- 7 Suelte el botón Calc-Clean cuando se haya agotado el agua del depósito.
- 8 Repita los pasos del 1 al 7.

**Una vez realizado el proceso Calc-Clean**

- 1 Vuelva a enchufar la plancha a la toma de corriente y deje que se caliente para que la suela se seque.
- 2 Cuando el piloto inteligente se ilumine de forma continua, mueva la plancha sobre un trozo de tela usada para elimina las manchas de agua que puedan haber quedado en la suela.
- 3 Desenchufe la plancha y deje que se enfríe antes de guardarla.

## Almacenamiento

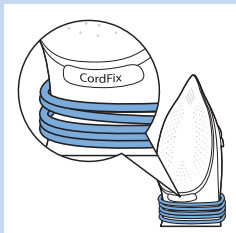

- 1** Deslice el control deslizante de vapor a la posición “sin vapor”.
- 2** Desenchufe la clavija de la toma de corriente.
- 3** Vacíe el depósito de agua y deje que la plancha se enfríe en un lugar seguro.
- 4** Enrolle el cable de red alrededor del recogecable y fíjelo con el clip para el cable. Coloque el cable de red debajo de la indicación CordFix para asegurarse de que no está en contacto con la suela durante el almacenamiento.
- 5** Guarde la plancha sobre su base de apoyo en un lugar seco y seguro.

## Guía de resolución de problemas

En este capítulo se resumen los problemas más frecuentes que pueden surgir con el aparato. Si no puede resolver el problema con la siguiente información, visite [www.philips.com/support](http://www.philips.com/support) para consultar una lista de preguntas más frecuentes o póngase en contacto con el Servicio de Atención al Cliente en su país.

Problema	Posible causa	Solución
La plancha no elimina las arrugas de la prenda.	No se produce vapor durante el planchado.	Ponga agua en el interior del depósito. Ajuste el control deslizante de vapor en la posición MAX.
Salen gotas de agua de la suela después de desenchufarla y guardarla.	El control deslizante de vapor está en la posición MAX.	Ajuste el control deslizante de vapor en la posición “sin vapor”.
	Se ha colocado la plancha en posición horizontal cuando aún quedaba agua en el depósito.	Vacíe el depósito de agua.
El piloto de la plancha es ámbar en lugar de azul, y continúa parpadeando.	Se ha activado el piloto de recordatorio Calc-Clean. Es un recordatorio regular para que elimine los depósitos de cal del aparato.	Utilice la función Calc-Clean (consulte la sección “Sistema Calc-Clean” del capítulo “Limpieza y mantenimiento”).
El piloto inteligente parpadea lentamente.	El modo de desconexión automática de seguridad está activo. Se ha activado el modo de espera de la plancha (consulte el capítulo “Desconexión automática de seguridad”).	Mueva la plancha para volver a activarla. La plancha empieza a calentarse de nuevo. Comience a planchar otra vez cuando el piloto inteligente se ilumine de forma continua.
Salen agua sucia e impurezas por la suela al planchar.	El agua dura con impurezas o productos químicos ha formado depósitos de cal dentro de la suela.	Utilice la función Calc-Clean una o más veces (consulte la sección “Sistema Calc-Clean” del capítulo “Limpieza y mantenimiento”).

Problema	Posible causa	Solución
La plancha está enchufada, pero la suela está fría.	Hay un problema de conexión.	Compruebe el cable de alimentación, la clavija y el enchufe.
La plancha no produce vapor:	No hay suficiente agua en el depósito.	Llene el depósito de agua (consulte la sección "Llenado del depósito de agua" del capítulo "Preparación para su uso").
	El control deslizante de vapor está en la posición "sin vapor".	Ajuste el control deslizante de vapor en la posición MAX (consulte la sección "Posiciones de vapor" del capítulo "Preparación para su uso").
	La plancha no está lo suficientemente caliente aún como para producir vapor.	Espere a que el piloto inteligente deje de parpadear y se ilumine de forma continua.
La plancha no produce supervapor:	Ha utilizado la función supervapor demasiado a menudo en un período de tiempo muy corto.	Continúe planchando en posición horizontal y espere unos minutos antes de volver a utilizar la función supervapor.
	La plancha no está lo suficientemente caliente aún como para producir supervapor.	Espere a que el piloto inteligente deje de parpadear y se ilumine de forma continua.
Caen gotas de agua a la prenda durante el planchado.	No ha cerrado la tapa del depósito de agua correctamente.	Presione la tapa hasta que oiga un "clic".
	Está planchando mientras el piloto inteligente parpadea.	Espere a que el piloto inteligente se ilumine de forma continua antes de planchar.
	Ha echado algún producto químico en el depósito de agua.	Enjuague el depósito de agua y no ponga perfume ni productos químicos en el mismo.
La plancha deja brillo o una marca en la prenda.	La superficie que se desea planchar es desigual, por ejemplo porque estaba planchando sobre una costura o un pliegue de la prenda.	La plancha se puede usar de forma segura con todas las prendas que se pueden planchar; El brillo o la marca no son permanentes y desaparecerán al lavar la prenda. Evite planchar sobre costuras o pliegues. También puede colocar un trapo de algodón sobre la zona que va a planchar para evitar las marcas.

## Introduction

Félicitations pour votre achat et bienvenue dans l'univers Philips ! Pour profiter pleinement de l'assistance Philips, enregistrez votre produit sur le site à l'adresse suivante : [www.philips.com/welcome](http://www.philips.com/welcome).

Le nouveau fer vapeur PerfectCare Azur de Philips vous propose une façon innovante de repasser vos vêtements. Nous connaissons tous les tracas liés aux fers traditionnels : choisir la température adéquate pour vos tissus les plus difficiles et les plus délicats, attendre que le fer chauffe ou refroidisse pour éviter d'abîmer vos vêtements à cause d'un fer trop chaud. Ces problèmes appartiennent désormais au passé grâce au nouveau fer vapeur PerfectCare Azur de Philips.

À l'origine, l'élimination des plis était effectuée avec une semelle très chaude. Alors la vapeur a été ajoutée pour améliorer le transfert de chaleur et rendre le repassage beaucoup plus rapide. **Nos recherches ont confirmé que la meilleure façon d'enlever les plis efficacement était de combiner la vapeur intense et la température de semelle optimale. Il suffit que la semelle soit légèrement au-dessus de la température de vapeur pour obtenir la vapeur optimale.**

Dans le passé, une grande quantité de vapeur avec cette température optimale aurait entraîné des fuites d'eau. Nous avons développé une chambre à vapeur unique, qui produit un débit régulier de vapeur humide pénétrant en profondeur dans le tissu pour un repassage rapide sans aucun risque de fuites.

- Le repassage est maintenant vraiment simple : aucun réglage de température n'est nécessaire, plus besoin d'attendre que le fer chauffe ou refroidisse. C'est plus rapide, quelle que soit la personne qui repasse. Grâce à la technologie OptimalTEMP, tous vos vêtements sont parfaitement repassés et en toute sécurité.

Ce fer a été approuvé par The Woolmark Company Pty Ltd pour le repassage de vêtements en laine à condition que ceux-ci soient repassés selon les instructions indiquées sur l'étiquette du vêtement et celles fournies par le fabricant du fer, R1101. Au Royaume-Uni, en République d'Irlande, à Hong-Kong et en Inde, la marque commerciale Woolmark est une marque de certification.

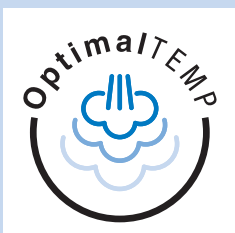

## Description générale (fig. 2)

- 1 Couvercle du réservoir d'eau
- 2 Bouton spray
- 3 Glissière de vapeur
- 4 Gâchette vapeur
- 5 Cordon d'alimentation
- 6 Zone d'enroulement du cordon
- 7 Bouton Calc-Clean
- 8 Voyant de rappel SmartLight/Calc-Clean
- 9 Semelle
- 10 Spray

## Avant utilisation

### Remplissage du réservoir

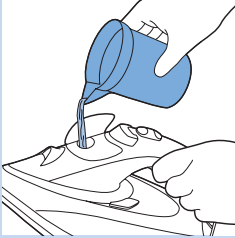

- 1 Ouvrez le couvercle du réservoir d'eau, puis remplissez le réservoir d'eau jusqu'au niveau MAX.

#### Type d'eau préconisé

Cet appareil a été conçu pour être utilisé avec l'eau du robinet. Si vous habitez dans une région où l'eau est calcaire, des dépôts peuvent se former rapidement. Il est dès lors recommandé d'utiliser de l'eau distillée ou déminéralisée afin de prolonger la durée de vie de l'appareil.

*Remarque : Ne mettez pas de parfum, de vinaigre, d'amidon, de détartrants, de produits d'aide au repassage ou autres agents chimiques dans le réservoir d'eau, car votre appareil n'est pas conçu pour fonctionner avec ces produits chimiques.*

### Temps de chauffe

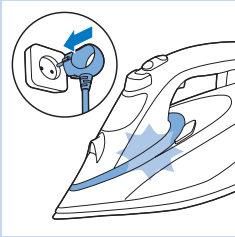

- 1 Branchez la fiche sur une prise murale mise à la terre. Le voyant SmartLight commence à clignoter en bleu pour indiquer que le fer chauffe.
- 2 Le voyant SmartLight reste allumé en bleu lorsque le fer est prêt à l'emploi.

*Remarque : Si la couleur du voyant SmartLight est orange au lieu de bleu, il s'agit d'un rappel pour exécuter la fonction **Calc-Clean**. Consultez le chapitre « Nettoyage et entretien », section « Utilisation de la fonction **Calc-Clean** ».*

### Technologie OptimalTemp

La technologie OptimalTemp vous permet de repasser tous les types de tissus repassables, dans l'ordre que vous souhaitez, sans avoir à régler la température.

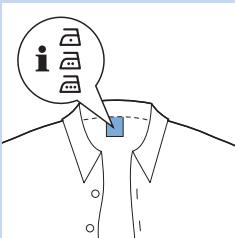

- Les tissus avec les symboles suivants sont repassables. Par exemple, le lin, le coton, le polyester, la soie, la laine, la viscose et la rayonne (soie artificielle).

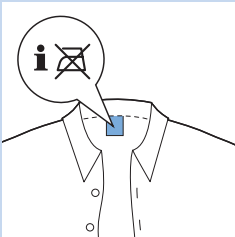

- Les tissus avec les symboles suivants ne sont pas repassables. C'est le cas des tissus synthétiques tels que l'élasthane, des tissus comprenant de l'élasthane et des polyoléfines (p.ex., du polypropylène), mais également les impressions sur les vêtements.
- **Ne repassez pas des tissus non repassables.**

## Réglages vapeur

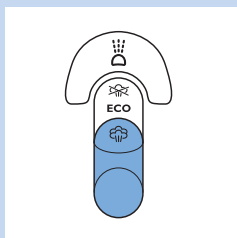

Vous pouvez sélectionner différents réglages de vapeur avec la glissière de vapeur :

- Aucune vapeur : pour arrêter le débit de vapeur lorsque le fer n'est pas utilisé.

### Pendant le repassage, choisissez toujours ECO ou MAX.

- ECO : (certains modèles uniquement) pour économiser de l'énergie, réduire le débit de vapeur et toujours avoir suffisamment de vapeur pour repasser vos vêtements.
- MAX : pour sélectionner le débit de vapeur maximal, la combinaison parfaite avec le réglage OptimalTemp.

Pour des résultats optimaux et un temps de repassage le plus court possible, nous vous recommandons vivement de repasser tous les tissus repassables avec le réglage de débit de vapeur maximal.

- 1 Assurez-vous qu'il y a suffisamment d'eau dans le réservoir.
- 2 Réglez la glissière de vapeur sur le réglage de vapeur souhaité.

*Remarque : Le fer commence à produire de la vapeur lorsque le voyant SmartLight reste allumé en bleu.*

## Utilisation de l'appareil

### Repassage



Avec la technologie OptimalTemp, vous pouvez repasser chaque vêtement de manière efficace et en toute sécurité, même les tissus délicats comme la soie, sans devoir vous soucier des réglages de température.

- 1 Vous pouvez commencer le repassage lorsque le voyant SmartLight cesse de clignoter et reste allumé en bleu. (Voir le chapitre « Avant utilisation », section « Temps de chauffe »).

## Caractéristiques

### Fonction Spray

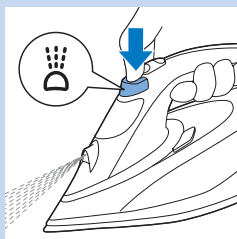

Vous pouvez utiliser la fonction Spray afin d'humidifier le vêtement à repasser et favoriser l'élimination des faux plis.

- 1 Assurez-vous qu'il y a suffisamment d'eau dans le réservoir.
- 2 Appuyez à plusieurs reprises sur le bouton du spray afin d'humidifier le vêtement à repasser.



### Fonction Effet pressing

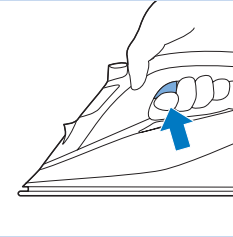

Le jet de vapeur de la semelle permet d'éliminer les faux plis. Il améliore la distribution de la vapeur : vous pouvez ainsi atteindre les moindres recoins de vos vêtements.

**1** Appuyez sur la gâchette vapeur, puis relâchez-la.

Pour des performances de vapeur optimales, il est recommandé d'appuyer sur la gâchette vapeur par intervalles de 5 secondes.

### Repassage avec plus de vapeur

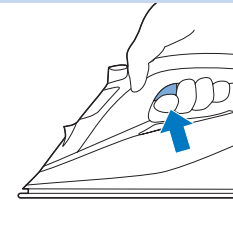

**1** Pour plus de vapeur lors du repassage, maintenez la gâchette vapeur enfoncée.

### Effet pressing vertical

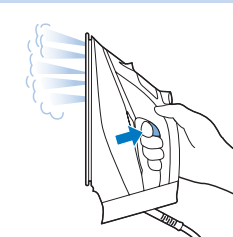

Vous pouvez également utiliser la fonction Effet pressing lorsque vous tenez le fer en position verticale.

**1** Maintenez le fer en position verticale, appuyez sur la gâchette vapeur et relâchez-la, puis effleurez le vêtement avec la semelle.

*Conseil : Tirez le vêtement avec une main afin de l'étirer et obtenir ainsi une meilleure élimination des plis.*

De la vapeur brûlante s'échappe du fer. N'enlevez pas les plis d'un vêtement lorsque vous le portez ou lorsque quelqu'un d'autre le porte. Pour éviter toute brûlure, ne dirigez pas la vapeur vers quelqu'un.

### Arrêt automatique

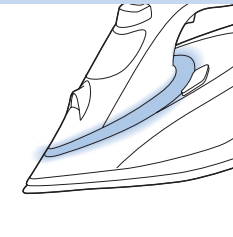

Pour économiser de l'énergie, l'appareil s'éteint automatiquement lorsqu'il n'a pas été déplacé pendant 2 minutes en position horizontale ou 3 minutes lorsqu'il repose sur son talon.

**1** Le voyant SmartLight commence à clignoter lentement lorsque le mode d'arrêt automatique a été activé.

**2** Pour réactiver le fer, il vous suffit de le déplacer. Le voyant SmartLight clignote en bleu pour indiquer que le fer chauffe et il reste allumé lorsque le fer est prêt à l'emploi.

*Remarque : Le fer vapeur n'est pas complètement éteint lorsqu'il est en mode d'arrêt automatique. Débranchez le fer pour l'éteindre.*

## Conseils pour le repassage

### Réduire les plis pendant le séchage

Commencez par éliminer les plis dès le séchage des vêtements en les étendant correctement après le lavage. Placez-les sur des cintres pour les faire sécher naturellement et éviter la formation de plis.

### Repassage de chemise

Commencez par les parties prenant le plus de temps, notamment le col, les boutons de manchette et les manches. Ensuite, repassez les plus grandes parties comme les parties avant et arrière de la chemise. En faisant cela, vous évitez de les plisser lorsque vous repassez les parties les plus contraignantes.

**Col :** lorsque vous repassez un col, commencez par le dessous du col et repassez de l'extérieur (l'extrémité pointue) vers l'intérieur. Retournez le col et renouvelez l'opération. Repliez le col et appuyez sur le bord pour obtenir un résultat net.

**Boutons :** repassez sur l'envers des boutons pour obtenir de meilleurs résultats de repassage.

## Nettoyage et entretien

### Nettoyage



**1** Réglez la glissière de vapeur sur la position « aucune vapeur », débranchez la fiche de la prise secteur et laissez le fer refroidir.

**2** Ôtez les particules de calcaire et autres impuretés de la semelle au moyen d'un chiffon humide et d'un détergent (liquide) non-abrasif.

Évitez le contact de la semelle avec tout objet métallique afin de ne pas l'endommager. N'utilisez jamais de tampons à récurer, vinaigre ou autres produits chimiques pour nettoyer la semelle.

**3** Nettoyez la partie supérieure du fer à repasser avec un chiffon humide.

**4** Rincez régulièrement le réservoir avec de l'eau. Videz le réservoir après l'avoir rincé.

### Système Calc-Clean

- La tablette anticalcaire empêche l'accumulation de dépôts sur les éléments à vapeur. Elle agit de manière permanente et ne doit pas être remplacée.
- La fonction Calc-Clean permet d'éliminer les particules de calcaire.
- Le voyant de rappel Calc-Clean vous rappelle d'utiliser la fonction Calc-Clean après une certaine période d'utilisation.

*Conseil : Utilisez la fonction Calc-Clean chaque mois (pour certains modèles uniquement, sans le voyant de rappel Calc-Clean).*

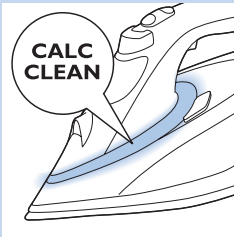

### Voyant de rappel Calc-Clean (certains modèles uniquement)

- Après une certaine période d'utilisation, la couleur du voyant SmartLight devient orange. Vous devez alors effectuer la procédure de détartrage.

*Conseil : Si l'eau de votre zone est calcaire (par exemple, si des particules de calcaire s'écoulent de la semelle pendant le repassage), utilisez la fonction Calc-Clean plus fréquemment.*

*Remarque : Le voyant SmartLight se réinitialise automatiquement et s'allume en bleu lors du branchement suivant du fer, et ce même si vous n'avez pas effectué la procédure de détartrage.*

Ne versez pas de vinaigre ni d'autres agents détartrants dans le réservoir d'eau.

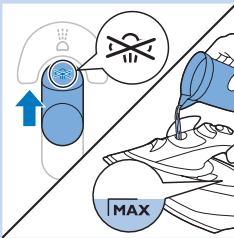

### Utilisation de la fonction Calc-Clean

- 1 Assurez-vous que l'appareil est débranché.
- 2 Réglez la glissière de vapeur sur la position « aucune vapeur ».
- 3 Remplissez le réservoir d'eau jusqu'au niveau MAX.
- 4 Branchez la fiche sur une prise murale avec mise à la terre.
- 5 Attendez que le voyant SmartLight reste allumé, puis débranchez le fer.
- 6 Tenez le fer au-dessus de l'évier, maintenez le bouton Calc-Clean enfoncé et secouez légèrement le fer.

*Remarque : De la vapeur et de l'eau bouillante sortent de la semelle. Les impuretés et particules sont évacuées en même temps.*

- 7 Relâchez le bouton Calc-Clean lorsque le réservoir est vide.
- 8 Répétez les étapes 1 à 7.

### Après le traitement anticalcaire

- 1 Rebranchez l'appareil sur la prise secteur et laissez le fer chauffer afin de sécher la semelle.
- 2 Lorsque le voyant SmartLight reste allumé, repassez un morceau de tissu afin d'éliminer les dernières gouttes d'eau qui se sont formées sur la semelle.
- 3 Débranchez le fer et laissez-le refroidir avant de le ranger.

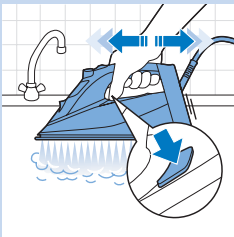

## Rangement

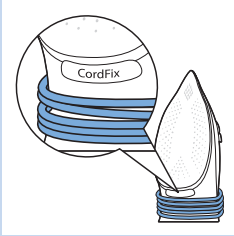

- 1 Réglez la glissière de vapeur sur la position « aucune vapeur ».
- 2 Débranchez l'appareil.
- 3 Videz le réservoir d'eau et laissez refroidir le fer en lieu sûr.
- 4 Enroulez le cordon d'alimentation à l'emplacement prévu à cet effet sur le fer et fixez l'extrémité à l'aide du clip. Disposez le cordon d'alimentation sous l'indication CordFix pour garantir qu'il ne touche pas la semelle chaude lors du stockage.
- 5 Posez le fer sur son talon et placez-le dans un endroit sûr et sec.

## Dépannage

Cette rubrique présente les problèmes les plus courants que vous pouvez rencontrer avec votre appareil. Si vous ne parvenez pas à résoudre le problème à l'aide des informations ci-dessous, rendez-vous sur **[www.philips.com/support](http://www.philips.com/support)** pour consulter les questions fréquemment posées, ou contactez le Service Consommateurs de votre pays.

Problème	Cause possible	Solution
Le fer ne permet pas d'enlever les plis du vêtement.	Il n'y a pas de vapeur lors du repassage.	Versez de l'eau dans le réservoir d'eau. Réglez la glissière de vapeur sur MAX.
De l'eau s'écoule de la semelle après que le fer a été débranché ou rangé.	La glissière de vapeur est réglée sur MAX.	Réglez la glissière de vapeur sur la position « aucune vapeur ».
	Vous avez peut-être rangé le fer en position horizontale alors que le réservoir n'était pas vide.	Videz le réservoir d'eau.
Le voyant du fer est orange au lieu de bleu et continue de clignoter.	Le voyant de rappel Calc-Clean a été activé. Il s'agit d'un rappel régulier pour le détartrage de l'appareil.	Effectuez la procédure de détartrage (voir le chapitre « Nettoyage et entretien », section « Système Calc-Clean »).
Le voyant SmartLight clignote lentement.	Le mode d'arrêt automatique est actif. Le fer a basculé en mode veille (voir le chapitre « Arrêt automatique »).	Déplacez le fer pour le réactiver. Le fer recommence à chauffer. Ne reprenez le repassage que lorsque le voyant SmartLight reste allumé.
De l'eau sale et des impuretés s'écoulent de la semelle pendant le repassage.	De l'eau calcaire avec des impuretés ou produits chimiques a formé des dépôts calcaires dans la semelle.	Utilisez la fonction Calc-Clean (anticalcaire) une ou plusieurs fois (voir le chapitre « Nettoyage et entretien », section « Système Calc-Clean »).

Problème	Cause possible	Solution
Le fer à repasser est branché, mais la semelle est froide.	Il s'agit d'un problème de branchement.	Vérifiez le cordon d'alimentation, la fiche et la prise secteur.
L'appareil ne produit pas de vapeur.	Il n'y a pas assez d'eau dans le réservoir d'eau.	Remplissez le réservoir d'eau (voir le chapitre « Avant utilisation », section « Remplissage du réservoir d'eau »).
	La glissière de vapeur est réglée sur la position « aucune vapeur ».	Réglez la glissière de vapeur sur MAX (voir le chapitre « Avant utilisation », section « Réglages vapeur »).
	Le fer n'a pas suffisamment chauffé pour produire de la vapeur.	Patiencez jusqu'à ce que le voyant SmartLight cesse de clignoter et s'allume de manière continue.
Le fer ne produit pas de jet de vapeur.	Vous avez utilisé la fonction Effet pressing trop souvent dans un laps de temps trop court.	Continuez à utiliser le fer en position horizontale et patientez quelques instants avant d'utiliser de nouveau la fonction Effet pressing.
	Le fer n'a pas suffisamment chauffé pour produire un jet de vapeur.	Patiencez jusqu'à ce que le voyant SmartLight cesse de clignoter et s'allume de manière continue.
Des gouttes d'eau tombent sur le tissu lors du repassage.	Vous n'avez pas fermé le couvercle du réservoir d'eau correctement.	Appuyez sur le couvercle jusqu'à ce que vous entendiez un clic.
	Vous repassez alors que le voyant SmartLight clignote.	Attendez que le voyant SmartLight s'allume de manière continue avant de repasser.
	Vous avez ajouté un produit chimique dans le réservoir d'eau.	Rincez le réservoir d'eau et ne mettez aucun parfum ni produit chimique dans le réservoir d'eau.
Le fer laisse un voile ou une marque sur le vêtement.	La surface à repasser était non plane, par exemple parce que vous repassiez sur une couture ou un pli dans le vêtement.	Le fer peut être utilisé en toute sécurité sur tous les vêtements repassables. Le voile ou la marque n'est pas permanent(e) et partira si vous lavez le vêtement. Évitez de repasser sur les coutures ou plis. Vous pouvez aussi placer un chiffon en coton sur la zone à repasser afin d'éviter des marques.

## Introduzione

Congratulazioni per l'acquisto e benvenuti in Philips! Per trarre il massimo vantaggio dall'assistenza Philips, registrate il vostro prodotto su [www.philips.com/welcome](http://www.philips.com/welcome).

Con il nuovo ferro a vapore Philips PerfectCare Azur potrete stirare i capi in modo innovativo. Tutti sappiamo le difficoltà che comporta l'uso di un ferro da stiro tradizionale: la scelta della temperatura giusta per i diversi tessuti da resistenti a delicati, l'attesa per il riscaldamento iniziale o per il suo raffreddamento per evitare di danneggiare i vestiti con un ferro troppo caldo. Questi problemi appartengono al passato con il nuovo ferro a vapore Philips PerfectCare Azur.

Da sempre, l'eliminazione delle pieghe viene eseguita con una piastra molto calda; successivamente il vapore ha fatto il suo ingresso al fine di migliorare il trasferimento del calore, rendendo la stiratura molto più veloce. **Le nostre ricerche hanno confermato che il modo migliore per rimuovere le pieghe in modo efficace è una combinazione perfetta tra vapore intenso e temperatura ottimale della piastra. La chiave per una rimozione efficace delle pieghe è il vapore, non la temperatura della piastra, che deve essere di poco superiore alla temperatura del vapore.**

In passato, produrre una grande quantità di vapore a questa temperatura ottimale avrebbe portato al gocciolamento di acqua. Abbiamo sviluppato un'esclusiva camera a vapore che eroga un flusso costante di vapore ricco di umidità, in grado di penetrare in profondità nei tessuti per una stiratura veloce senza il rischio di sgocciolamento di acqua.

- Stirare ora è davvero semplice: non serve regolare la temperatura, è scongiurato il rischio di bruciature, sono eliminati i tempi di attesa per il riscaldamento o per il raffreddamento. Stirare adesso è questione di poco, indipendentemente da chi maneggia il ferro. Con la tecnologia OptimalTEMP, potrete stirare ogni capo in modo efficace e sicuro.

Questo ferro è stato approvato da The Woolmark Company Pty Ltd per la stiratura di prodotti di lana, a condizione che tali indumenti vengano stirati seguendo le istruzioni dell'etichetta e quelle fornite dal produttore del ferro, R1101. Nel Regno Unito, in Irlanda, a Hong Kong e in India, il marchio Woolmark è un marchio di certificazione.

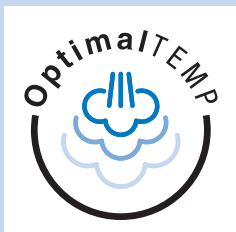

## Descrizione generale (fig. 2)

- 1 Coperchio del serbatoio dell'acqua
- 2 Pulsante spray
- 3 Cursore del vapore
- 4 Pulsante del colpo di vapore
- 5 Cavo di alimentazione
- 6 Scomparto avvolgicavo
- 7 Pulsante Calc-Clean
- 8 Spia promemoria Smart/Calc-Clean
- 9 Piastra
- 10 Ugello spray

## Predisposizione dell'apparecchio

### Riempimento del serbatoio dell'acqua

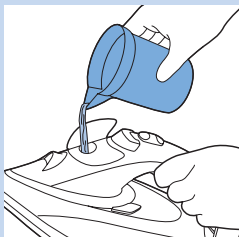

- 1 Aprite il coperchio del serbatoio dell'acqua, quindi riempite il serbatoio fino al segno MAX.

#### Tipo di acqua da utilizzare

Questo apparecchio è progettato per essere utilizzato con acqua corrente. Se vivete in un'area con acqua dura, potrebbe verificarsi un repentino accumulo di calcare. Si consiglia, quindi, di usare acqua distillata o demineralizza per prolungare la vita dell'apparecchio.

*Nota: Non aggiungete mai profumo, aceto, amido, agenti disincrostanti, prodotti per la stiratura o altre sostanze chimiche nel serbatoio dell'acqua, poiché l'apparecchio non è progettato per funzionare con questi prodotti chimici.*

### Riscaldamento

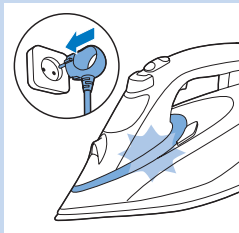

- 1 Inserite la spina in una presa di corrente dotata di messa a terra. La spia Smart inizia a lampeggiare in blu a indicare che il ferro si sta riscaldando.
- 2 La spia Smart diventa blu fisso quando il ferro è pronto per l'uso.

*Nota: Quando la spia Smart è gialla invece di blu, è un promemoria per ricordarvi di eseguire la funzione **Calc-Clean**. Consultate il capitolo "Pulizia e manutenzione", sezione "Funzione **Calc-Clean**".*

### Tecnologia Optimal Temp

La tecnologia OptimalTemp vi permette di stirare tutti i tipi di tessuti stirabili, in qualunque ordine, senza bisogno di regolare le impostazioni di temperatura.

- I tessuti con questi simboli sono stirabili: ad esempio lino, cotone, poliestere, seta, lana, viscosa e acetato.
- I tessuti con questo simbolo non sono stirabili. Tra questi vi sono fibre quali Spandex o elastan, tessuti in misto Spandex e poliolefini (ad esempio il polipropilene) ma anche le stampe sugli indumenti.
- **Non stirate i tessuti per i quali non è consentita la stiratura.**

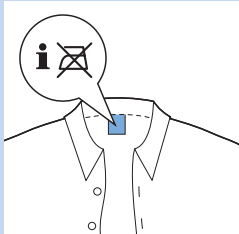
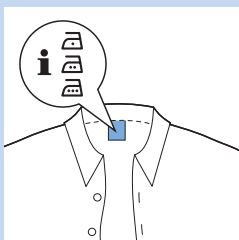

## Impostazioni del vapore

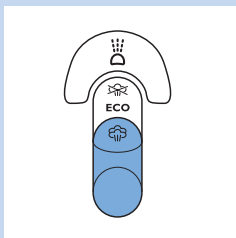

Tramite il cursore, potete regolare le diverse impostazioni del vapore:

- No steam: per interrompere l'uscita del vapore quando il ferro non è in uso.

### **Durante la stiratura, scegliete sempre l'impostazione ECO o MAX.**

- ECO: (solo alcuni modelli) per risparmiare energia, ridurre l'erogazione di vapore e ottenere allo stesso tempo un flusso di vapore sufficiente per stirare al meglio tutti i capi.
- MAX: per erogare la massima quantità di vapore, la combinazione perfetta con l'impostazione OptimalTemp.

Per risultati ottimali e tempi di stiratura ultra rapidi, consigliamo fortemente di stirare tutti i tessuti stirabili con l'impostazione per l'erogazione della massima quantità di vapore.

- 1 Controllate che ci sia abbastanza acqua nel serbatoio.
- 2 Posizionate il cursore del vapore sull'impostazione di vapore desiderata.

*Nota: Il ferro inizia a erogare vapore quando la spia Smart diventa blu fisso.*

## Modalità d'uso dell'apparecchio

### Stiratura



Grazie alla tecnologia OptimalTemp, potete stirare ogni capo in modo efficace e sicuro, inclusi i tessuti delicati come la seta, senza preoccuparvi dell'impostazione della temperatura.

- 1 Quando la spia Smart smette di lampeggiare e si illumina in blu fisso, potete iniziare la stiratura. (Consultate il capitolo "Predisposizione dell'apparecchio", alla sezione "Riscaldamento").

## Caratteristiche

### Funzione spray

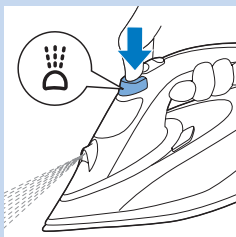

Potete usare la funzione spray per inumidire il capo da stirare. In questo modo è più facile rimuovere le pieghe più difficili.

- 1 Controllate che ci sia abbastanza acqua nel serbatoio.
- 2 Premete più volte il pulsante spray per inumidire il capo da stirare.



### Colpo di vapore

Il colpo di vapore emesso dalla piastra facilita l'eliminazione delle pieghe. Tale getto consente una distribuzione omogenea del vapore sull'indumento stirato.

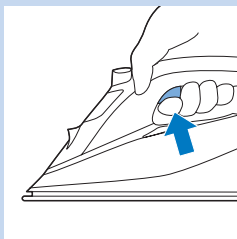

#### 1 Premete e rilasciate il pulsante colpo di vapore.

Per prestazioni ottimali della funzione colpo di vapore, si consiglia di premere il relativo pulsante con intervalli di 5 secondi.

### Stiratura con vapore extra

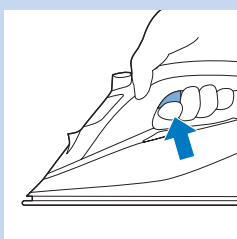

#### 1 Per ottenere una quantità di vapore maggiore durante la stiratura, tenete premuto il pulsante colpo di vapore.

### Funzione vapore verticale

La funzione vapore verticale può essere usata quando si tiene il ferro in posizione verticale,

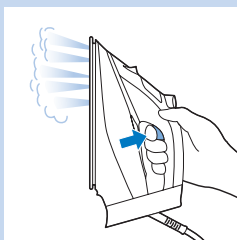

#### 1 Tenete il ferro in posizione verticale, premete e rilasciate il pulsante colpo di vapore, quindi toccate leggermente il capo con la piastra.

*Consiglio:* Tendete il capo con una mano per rimuovere le pieghe in modo più efficace.

Il ferro eroga vapore caldo. Non rimuovete le pieghe dal capo mentre lo indossate. Per evitare bruciature, non puntate il getto di vapore verso le persone.

### Auto-spegnimento di sicurezza

Per risparmiare l'energia, l'apparecchio si spegne automaticamente se non viene posizionato in orizzontale per 2 minuti oppure per 3 minuti in posizione verticale.

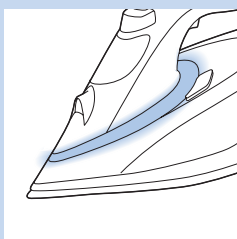

#### 1 La spia Smart comincia a lampeggiare lentamente se viene attivata la modalità di spegnimento automatico di sicurezza.

#### 2 Per riattivare il ferro, basta muoverlo. La spia Smart lampeggia in blu a indicare che il ferro è in fase di riscaldamento e diventa fisso quando il ferro è pronto per l'uso.

*Nota:* Il ferro a vapore non si spegne completamente quando è in modalità di spegnimento automatico di sicurezza. Per spegnerlo completamente, scollegatelo dalla presa di corrente.

## Consigli sulla stiratura

### Riduzione delle pieghe durante l'asciugatura

Iniziate a rimuovere le pieghe dapprima durante l'asciugatura stendendo il bucato correttamente, disponendo i capi sugli appendiabiti per farli asciugare naturalmente con meno pieghe.

### Stiratura delle camicie

Cominciate con le parti che richiedono più tempo come il colletto, i polsini e le maniche. In questo modo, eviterete il formarsi di grinze mentre stirate le parti che richiedono più tempo.

**Colletto:** quando stirate un colletto, iniziate dalla parte inferiore stirandola dall'esterno (l'estremità appuntita) verso l'interno. Giratelo e ripetete l'operazione. Piegare il colletto e premete sull'estremità per un effetto marcato.

**Bottoni:** per una stiratura più efficace e veloce, stirate il lato opposto dei bottoni.

## Pulizia e manutenzione

### Pulizia

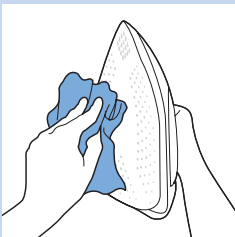

**1** Impostate il cursore del vapore sulla posizione "no steam", rimuovete la spina dalla presa di corrente e lasciate raffreddare il ferro.

**2** Per eliminare macchie o altri residui depositati sulla piastra, utilizzate un panno umido e un detergente liquido non abrasivo.

per mantenere la piastra perfettamente liscia, evitate il contatto con oggetti metallici. Per pulire la piastra, non utilizzate pagliette, aceto o altre sostanze chimiche.

**3** Per pulire la parte superiore del ferro utilizzate un panno umido.

**4** Risciacquate regolarmente il serbatoio con acqua pulita. Dopo la pulizia, svuotate sempre il serbatoio dell'acqua.

### Sistema Calc-Clean

- Le pastiglie anticalcare evitano che il calcare si depositi nei fori. Le pastiglie sono costantemente attive e non devono essere sostituite.
- La funzione Calc-Clean rimuove le particelle di calcare dal ferro da stiro.
- La spia promemoria Smart vi ricorda di utilizzare la funzione Calc-Clean dopo un determinato periodo di utilizzo.

*Consiglio: Usate la funzione Calc-Clean ogni mese (solo per alcuni modelli, senza spia promemoria Calc-Clean).*

### Spia promemoria Calc-Clean (solo alcuni modelli)

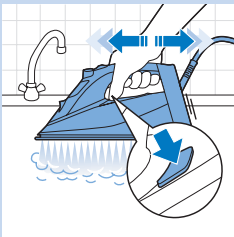
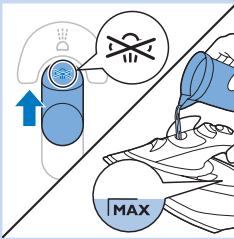
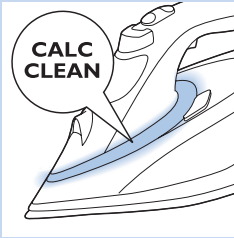

- Dopo un certo periodo di utilizzo, il colore della spia Smart diventa gialla. Eseguite, quindi, la procedura Calc-Clean.

*Consiglio: Nel caso l'acqua nella vostra zona fosse dura (ad esempio nel caso di fuoriuscita di pezzi di calcare dalla piastra quando stirate), usate la funzione Calc-Clean con maggior frequenza.*

*Nota: La spia Smart si spegne automaticamente e si riaccende in blu quando ricollegate il ferro all'alimentazione, anche se non avete eseguito la procedura Calc-Clean.*

non aggiungete aceto o agenti disincrostanti nel serbatoio dell'acqua.

### Come usare la funzione Calc-Clean

- 1 Verificate che l'apparecchio sia scollegato dalla presa di corrente.
- 2 Impostate il cursore del vapore su "no steam".
- 3 Riempite completamente il serbatoio dell'acqua.
- 4 Inserite la spina nella presa di corrente dotata di messa a terra.
- 5 Attendete fino a quando la spia Smart si illumina in modo fisso, quindi scollegate il ferro dalla corrente.
- 6 Tenendo il ferro sopra il lavandino, tenete premuto il pulsante Calc-Clean e scuotete delicatamente il ferro avanti e indietro.

*Nota: In questo modo dalla piastra fuoriescono vapore e acqua bollente contenenti eventuali residui di calcare e altre impurità.*

- 7 Rilasciate il pulsante per la funzione anticalcare non appena il serbatoio dell'acqua si svuota.
- 8 Ripetete i passaggi da 1 a 7.

### Al termine della procedura Calc-Clean

- 1 Inserite la spina nella presa e fate riscaldare il ferro in modo che la piastra si asciughi perfettamente.
- 2 Quando la spia Smart si accende in modo fisso, muovete delicatamente il ferro su un pezzo di panno per rimuovere le macchie d'acqua che potrebbero essersi formate sulla piastra.
- 3 Prima di procedere alla pulizia, scollegate la spina dalla presa di corrente e lasciate raffreddare l'apparecchio.

## Conservazione

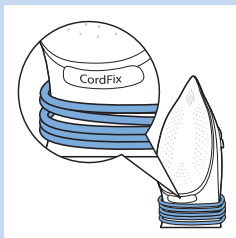

- 1 Fate scorrere il cursore del vapore su “no steam”.
- 2 Rimuovete la spina dalla presa di corrente.
- 3 Svotate il serbatoio dell'acqua e lasciate raffreddare il ferro in un luogo sicuro.
- 4 Avvolgete il cavo di alimentazione intorno allo scomparto avvolgicavo e fermatelo con la relativa clip. Posizionate il cavo di alimentazione sotto l'indicazione CordFix per assicurarvi che non tocchi la piastra calda durante la conservazione.
- 5 Riponete il ferro in posizione verticale, in un ambiente sicuro e asciutto.

## Risoluzione dei problemi

Questo capitolo riassume i problemi più comuni che potrete riscontrare con l'apparecchio. Se non riuscite a risolvere il problema con le informazioni riportate sotto, visitate il sito [www.philips.com/support](http://www.philips.com/support) per un elenco di domande frequenti o contattate il centro assistenza clienti del vostro paese.

Problema	Possibile causa	Soluzione
Il ferro non rimuove le pieghe dai capi.	Durante la stiratura non viene erogato vapore.	Inserite l'acqua all'interno dell'apposito serbatoio. Impostate il cursore del vapore su MAX.
Anche dopo aver scollegato il ferro o dopo averlo riposto, fuoriescono gocce d'acqua dalla piastra.	Il cursore del vapore è impostato su MAX.	Impostate il cursore del vapore su “no steam”.
	Il ferro è stato messo in posizione orizzontale con ancora dell'acqua nel serbatoio.	Svotate il serbatoio dell'acqua.
La spia sul ferro è gialla invece di blu e continua a lampeggiare.	La spia promemoria Calc-Clean è stata attivata. Si tratta di un normale promemoria per ricordarvi di disincrostare l'apparecchio.	Eseguite la procedura Calc-Clean (consultate il capitolo “Pulizia e manutenzione” alla sezione “Sistema Calc-Clean”).
La spia Smart lampeggia lentamente.	La modalità di spegnimento automatico di sicurezza è attiva. Il ferro è passato in modalità standby (vedete il capitolo “Auto-spegnimento di sicurezza”).	Muovete il ferro per riattivarlo. Il ferro ricomincia a scaldarsi. Riprendete la stiratura solo quando la spia Smart si illumina in modo fisso.

Problema	Possibile causa	Soluzione
Durante la stiratura fuoriescono impurità e residui di calcare dalla piastra.	L'acqua dura con impurità oppure i prodotti chimici hanno formato residui nella piastra.	Utilizzate la funzione Calc-Clean una o più volte (consultare il capitolo "Pulizia e manutenzione" alla sezione "Sistema Calc-Clean").
Il ferro è collegato alla presa di corrente ma la piastra è fredda.	Si è verificato un problema di alimentazione.	Verificate il cavo di alimentazione, lo spinotto e la presa a muro.
Il ferro non emette vapore.	Non c'è abbastanza acqua nel serbatoio.	Riempite il serbatoio dell'acqua (consultare il capitolo "Predisposizione dell'apparecchio" alla sezione "Riempimento del serbatoio dell'acqua").
	Il cursore del vapore è impostato su "no steam".	Impostate il cursore del vapore su MAX (consultare il capitolo "Predisposizione dell'apparecchio", alla sezione "Impostazioni del vapore").
	Il ferro non è ancora abbastanza caldo per produrre vapore.	Attendete finché la spia Smart non smette di lampeggiare e non diventa fissa.
Il ferro non produce il getto di vapore.	La funzione colpo di vapore è stata usata troppo frequentemente in un breve lasso di tempo.	Continuate a stirare in posizione orizzontale e attendete qualche minuto prima di utilizzare nuovamente il getto di vapore.
	Il ferro non è ancora abbastanza caldo per produrre un colpo di vapore.	Attendete finché la spia Smart non smette di lampeggiare e non diventa fissa.
Durante la stiratura il ferro perde gocce di acqua sui capi.	Il coperchio del serbatoio dell'acqua non è stato chiuso correttamente.	Premete il coperchio fino a sentire un clic.
	Mentre stirate, la spia Smart lampeggia.	Prima di stirare, attendete finché la spia Smart non diventa fissa.
	Avete aggiunto sostanze chimiche nel serbatoio dell'acqua.	Risciacquate il serbatoio dell'acqua e non versate all'interno profumi o additivi chimici.
I tessuti risultano lucidi o sull'indumento resta un'impronta del ferro.	La superficie da stirare era irregolare, come nel caso di una cucitura o di una piega sull'indumento.	Potete usare il ferro in modo sicuro su tutti i capi stirabili. L'effetto lucido o l'impronta non sono permanenti e scompaiono dopo il lavaggio dell'indumento. Evitate la stiratura sopra le cuciture o le pieghe oppure posizionate un panno di cotone sull'area da stirare per evitare impronte.



[www.philips.com](http://www.philips.com)



100% recycled paper  
100% papier recyclé

4239.000.8856.1