

Always here to help you

Register your product and get support at  
[www.philips.com/welcome](http://www.philips.com/welcome)

GC7600 series



**PHILIPS**

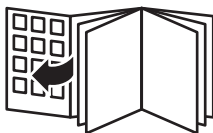

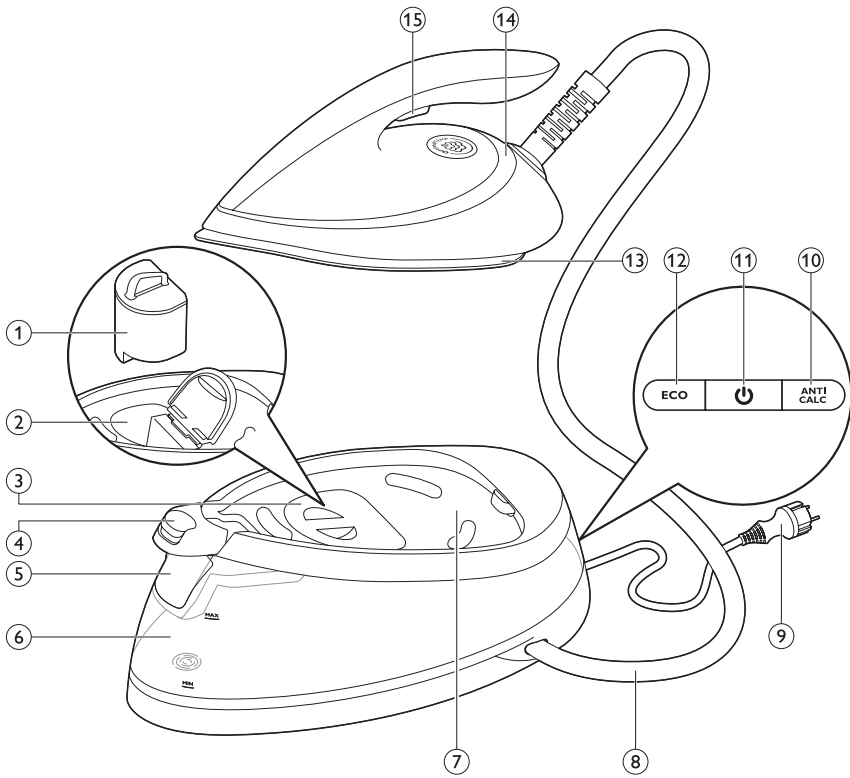

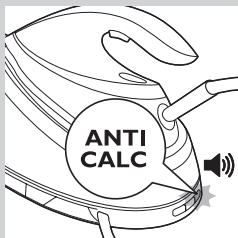

- **ANTI-CALC: Important information:**
- **Cartouche anticalcaire : Informations importantes :**
- **ANTICALCARE: informazioni importanti**
- **ANTI-CALC: Informações importantes:**
- **ANTICAL: Información importante:**
- Replace the ANTI-CALC cartridge when the ANTI-CALC replacement light flashes and the appliance beeps. If you do not, the product will stop working to prevent damaging itself. You could either replace the cartridge or use demineralised water with exhausted cartridge.
- Remplacez la cartouche anticalcaire lorsque le voyant de remplacement clignote et que l'appareil émet des bips sonores. Si vous ne remplacez pas la cartouche, la appareil cessera de fonctionner pour éviter d'être endommagée. Vous pouvez soit remplacer la cartouche, soit utiliser de l'eau déminéralisée en conservant la cartouche usagée.
- Quando la spia di sostituzione lampeggia e l'apparecchio emette un segnale acustico, è necessario sostituire la cartuccia anticalcare. In caso contrario, l'apparecchio smetterà di funzionare per prevenire danni. Potete sostituire completamente la cartuccia oppure utilizzare acqua demineralizzata con la cartuccia esaurita.
- Substitua a recarga ANTI-CALC quando a luz de substituição ANTI-CALC ficar intermitente e o aparelho emitir sinais sonoros. Se não o fizer, o produto pára de funcionar para evitar danos. Pode substituir a recarga ou utilizar água desmineralizada com uma recarga gasta.
- Sustituya el cartucho ANTICAL cuando el piloto de sustitución del cartucho ANTICAL parpadee y el aparato emita un pitido. Si no lo hace, el producto dejará de funcionar para evitar daños en el mismo. Puede sustituir el cartucho o utilizar agua desmineralizada con el cartucho agotado.
- To purchase more ANTI-CALC cartridges, go to your local Philips dealer or search for GC002 or GC004 in the online shop at **[www.philips.com/shop](http://www.philips.com/shop)**.
- Pour acheter des cartouches anticalcaire supplémentaires, rendez-vous chez votre revendeur Philips ou effectuez une recherche avec les codes GC002 ou GC004 dans la Boutique en ligne à l'adresse **[www.philips.com/shop](http://www.philips.com/shop)**.
- Per acquistare le cartucce ANTICALCARE, rivolgetevi al rivenditore Philips di zona oppure cercate il modello GC002 o GC004 nell'Online Shop all'indirizzo **[www.philips.com/shop](http://www.philips.com/shop)**.
- Para comprar mais recargas ANTI-CALC, dirija-se ao revendedor Philips local ou procure GC002 ou GC004 na loja online em **[www.philips.com/shop](http://www.philips.com/shop)**.
- Para comprar más cartuchos ANTICAL, acuda a su distribuidor local de Philips o busque GC002 o GC004 en la tienda online en **[www.philips.com/shop](http://www.philips.com/shop)**.

**GC7600 series**

<b>ENGLISH</b>	<b>6</b>
<b>FRANÇAIS</b>	<b>14</b>
<b>ITALIANO</b>	<b>22</b>
<b>PORTUGUÊS</b>	<b>30</b>
<b>ESPAÑOL</b>	<b>38</b>

**General description (Fig. 4)**

- 1 ANTI-CALC cartridge
- 2 ANTI-CALC cartridge compartment
- 3 ANTI-CALC cartridge compartment lid
- 4 Carry lock release button (specific types only)
- 5 Filling funnel lid
- 6 Water tank with water level indicator
- 7 Iron platform
- 8 Supply hose
- 9 Mains cord with plug
- 10 ANTI-CALC cartridge replacement light
- 11 On/off button with power-on light
- 12 ECO button with light
- 13 Soleplate
- 14 'Iron ready' light
- 15 Steam trigger/steam boost button

**Important**

Read the separate important information leaflet and the user manual carefully before you use the appliance. Save both documents for future reference.

To fully benefit from the support that Philips offers, register your product at [www.philips.com/welcome](http://www.philips.com/welcome).

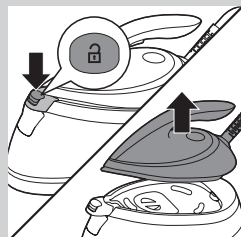
**Before first use - Placing the ANTI-CALC cartridge**

*Note: The appliance does not produce steam if the ANTI-CALC cartridge is not in place.*

- 1** Press the carry lock release button (specific types only) and remove the iron from the iron platform.

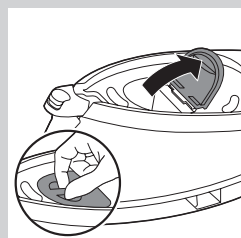

- 2** Open the ANTI-CALC cartridge compartment.

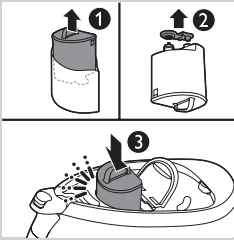

- 3** Take the ANTI-CALC cartridge out of its package (1) and pull the rubber cap from its bottom (2). Place the ANTI-CALC cartridge in the compartment and press it down until it locks into place (3). Then close the ANTI-CALC cartridge compartment lid.

*Note: Some water droplets may fall out of the ANTI-CALC cartridge when you place it into the compartment. This is normal and the water is harmless.*

## Preparing for use

### Filling the water tank

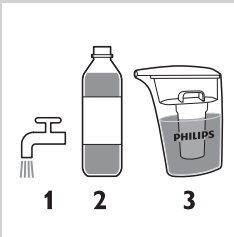

- Fill the water tank before every use or when the water level in the water tank drops below the minimum level. You can refill the water tank at any time during use.
- Make sure you **only** use one of the 3 types of water mentioned below to fill the water tank:

**1** Tap water

The ANTI-CALC cartridge filters scale particles from tap water. The scale content in the filtered water is regularly monitored by an electronic sensor. This sensor informs you when the cartridge needs to be replaced.

**2** Demineralised water

You can safely use demineralised water in your steam generator. Make sure that the ANTI-CALC cartridge is always in place, as the cartridge serves as a link between the water tank and the iron. When you use demineralised water, the ANTI-CALC cartridge is not used and therefore replacement of the cartridge is not necessary.

**3** Descaled water from the IronCare

The IronCare removes scale from tap water to ensure optimum performance for your iron. For more information, go to [www.philips.com/ironcare](http://www.philips.com/ironcare).



**Caution:** Do not use perfumed water, water from the tumble dryer, vinegar, starch, descaling agents, ironing aids, chemically descaled water or other chemicals as they may cause water to splutter from the soleplate, brown stains or damage to your appliance.

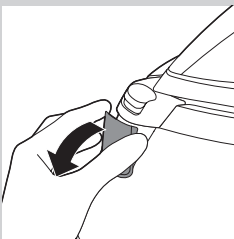

- 1** Open the filling funnel lid.

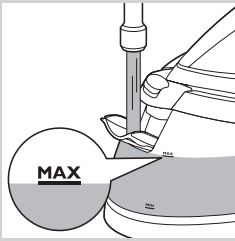

- 2** Fill the water tank with tap water up to the MAX indication. Then close filling funnel lid ('click').

## Using the appliance

### OptimalTemp technology

#### Do not iron non-ironable fabrics.

This appliance is equipped with OptimalTemp technology, which enables you to iron all types of ironable fabrics without adjusting the iron temperature.

- Fabrics with these symbols are ironable, for example linen, cotton, polyester, silk, wool, viscose and rayon.

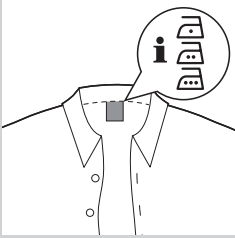

- Fabrics with this symbol are not ironable. These fabrics include synthetic fabrics such as Spandex or elastane, Spandex-mixed fabrics and polyolefins (e.g. polypropylene), but also prints on garments.

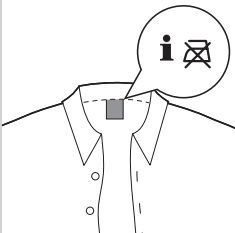

### Ironing

- 1** Place the steam generator on a stable and even surface.

In order to ensure a safe ironing we recommend to always place the base on the ironing board.

- 2** Make sure that there is enough water in the water tank (see section 'Filling the water tank' in chapter 'Preparing for use').

- 3** Plug in the appliance and press the on/off button. Wait for approx. 2 minutes until the 'iron ready' light stops flashing.

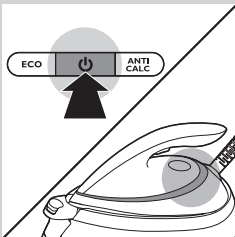





- 4** Press and hold the steam trigger to start ironing. Keep the steam trigger pressed continuously when you move the iron over the fabric.

*Note: When you use the appliance for the first time or after replacement of the ANTI-CALC cartridge, it may take 10 seconds for steam to come out of the appliance.*

*Note: The pump is activated each time you press the steam trigger. It produces subtle rattling sound, which is normal. When there is no water in the water tank, the pump sound is louder. Fill up the water tank with water when the water level drops below the minimum level.*

### Steam boost function

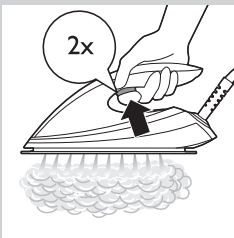

- Use the steam boost function to remove stubborn creases. Press the steam trigger twice quickly.

### Vertical steam ironing

Hot steam is emitted from the iron. Never attempt to remove creases from a garment that someone is wearing. Do not apply steam near your or someone else's hand.

You can use the steam iron in vertical position to remove wrinkles from hanging fabrics.

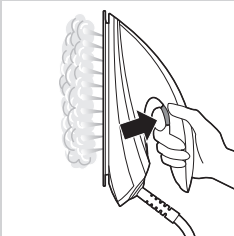

- 1** Hold the iron in vertical position, press the steam trigger and touch the garment lightly with the soleplate.

### Putting down the iron during ironing



- During ironing, you can place the iron either on the iron platform or horizontally on the ironing board. Thanks to the OptimalTemp technology, the soleplate will not damage the ironing board cover.

## Energy saving

### ECO mode

By using the ECO mode (reduced amount of steam), you can save energy without compromising on the ironing result.

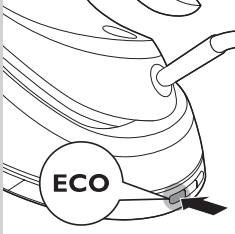

**1** To activate the ECO mode, press the ECO button. The green ECO light goes on.

**2** To deactivate the ECO mode, press the ECO button again. The green ECO light goes out.

For the best results on tough fabrics, you can use the TURBO mode.

**1** Press and hold the on/off button for 2 seconds until the light turns white.

**2** To deactivate the TURBO mode, press and hold the on/off button for 2 seconds again until the light turns blue.

### Safety auto-off (specific types only)

The safety auto-off function automatically switches off the appliance if it has not been used for 5 minutes, to save energy.

## IMPORTANT: Replacing the ANTI-CALC cartridge

### ANTI-CALC replacement light

It is very important that you replace the ANTI-CALC cartridge when the ANTI-CALC cartridge replacement light starts flashing and the appliance starts beeping.

*Note: The cartridge lasts 1-3 months on average, but this depends on the hardness of the water you use and on how many hours you iron.*



- The ANTI-CALC replacement light starts flashing and the appliance starts beeping to indicate that the ANTI-CALC cartridge needs to be replaced.

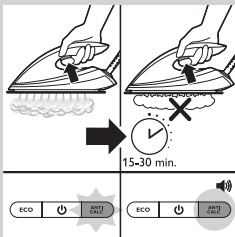

- You can still continue steam ironing for 15-30 min. (depending on the hardness of the water used) when the ANTI-CALC replacement light flashes and the appliance beeps. However, the steam output will diminish and ultimately the steam generator stops producing steam to prevent scale build-up that would permanently damage your appliance.

- To let the appliance produce steam again, you have to replace the ANTI-CALC cartridge. If you do not want to replace the ANTI-CALC cartridge, you have to use demineralised water or descaled water from the IronCare. In that case, you need to leave the exhausted cartridge in the compartment.

## Replacing the ANTI-CALC cartridge

- 1 Switch off the appliance and let it cool down.
- 2 Follow the steps in chapter 'Before first use - Placing the ANTI-CALC cartridge'.

## Cleaning



To properly maintain your appliance, clean it regularly.

- 1 Clean the appliance with a moist cloth.
- 2 To easily and effectively remove stains, let the soleplate heat up and move the iron over a moist cloth.

*Tip: Clean the soleplate regularly to ensure smooth gliding.*

## Storage

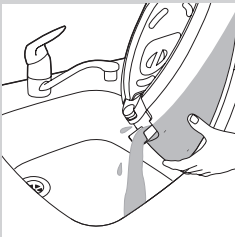

- 1 Switch off the steam generator and unplug it.
- 2 Pour the water out of the water tank into the sink.
- 3 Fold the supply hose.

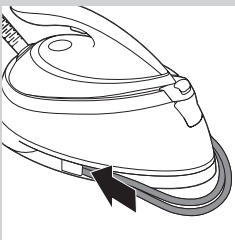

- 4 Wind the supply hose inside the supply hose storage compartment and secure it inside the storage hook.
- 5 Fold the mains cord and fasten it with the Velcro strip.
- 6 Specific types only: You can carry the appliance with one hand by the handle of the iron when the iron is locked on the iron platform.

## Troubleshooting

This chapter summarises the most common problems you could encounter with the appliance. If you are unable to solve the problem with the information below, visit [www.philips.com/support](http://www.philips.com/support) for a list of frequently asked questions or contact the Consumer Care Centre in your country.

Problem	Possible cause	Solution
The appliance does not produce any steam.	There is not enough water in the water tank.	Fill the water tank beyond the MIN indication. Press and hold the steam trigger until steam comes out. It may take up to 30 seconds until steam comes out.
	You have not pressed the steam trigger.	Press the steam trigger and keep it pressed when you iron.
	You have just installed a new ANTI-CALC cartridge.	Press and hold the steam trigger for 10 seconds until steam comes out.
The appliance beeps and less or no steam comes out of the iron when I press the steam trigger.	The ANTI-CALC cartridge is not placed properly.	Press down the ANTI-CALC cartridge until it locks into position.
	You have to replace the ANTI-CALC cartridge.	Replace the ANTI-CALC cartridge (see chapter 'IMPORTANT: Replacing the ANTI-CALC cartridge'). You can also use demineralised water or descaled water from the IronCare. In that case, you need to leave the exhausted cartridge in the compartment.
The 'ANTI-CALC cartridge replacement' light keeps flashing.	You have to replace the ANTI-CALC cartridge.	Replace the ANTI-CALC cartridge (see chapter 'IMPORTANT: Replacing the ANTI-CALC cartridge'). You can also use demineralised water or descaled water from the IronCare. In that case, you need to leave the exhausted cartridge in the compartment.
The appliance produces a loud pumping sound (subtle pumping sound is normal).	You have just installed a new ANTI-CALC cartridge.	Continue to press the steam trigger until the pumping sound stops and steam comes out of the soleplate.
	The water tank is empty.	Refill the water tank with water and press the steam trigger until the pumping sound stops and steam comes out of the soleplate.
	The ANTI-CALC cartridge is not in place.	Place the ANTI-CALC cartridge (see chapter 'Before first use - Placing the ANTI-CALC cartridge').
	The ANTI-CALC cartridge is damaged or shows cracks or hairline cracks.	Inspect the ANTI-CALC cartridge thoroughly. If you see any sign of damage or cracks, no matter how small, replace the ANTI-CALC cartridge with a new one.
The appliance has switched off.	The safety auto-off function is activated automatically when the steam generator has not been used for more than 5 minutes.	Press the on/off button to reactivate the steam generator.
The iron leaves a shine or an imprint on the garment.	The surface to be ironed was uneven, for instance because you were ironing over a seam or a fold in the garment.	Perfect Care is safe on all garments. The shine or imprint is not permanent and will disappear when you wash the garment. Avoid ironing over seams or folds or you can place a cotton cloth over the area to be ironed to avoid imprints.

Problem	Possible cause	Solution
The ironing board cover becomes wet or water droplets come out of the soleplate.	Steam has condensed on the ironing board cover after a long ironing session.	Replace the ironing board cover if the foam material has worn out. You can also add an extra layer of felt material under the ironing board cover to prevent condensation on the ironing board.
	You may have an ironing board that is not designed to cope with the high steam rate of the steam generator.	Put an extra layer of felt material under the ironing board cover to prevent condensation on the ironing board.
There is too much steam coming out of the iron.	The default setting of the iron is the OptimalTemp setting. In this setting the iron provides a high steam output.	Activate the ECO mode to iron with a lower steam output. See section 'Energy saving' in this user manual.

This iron has been approved by The Woolmark Company Pty Ltd for the ironing of wool only products provided that the garments are ironed according to the instructions on the garment label and those issued by the manufacturer of this iron. R1303. In United Kingdom, Eire, HongKong and India, the Woolmark trademark is a Certification trademark.

**Description générale (fig. 4)**

- 1 Cartouche anticalcaire
- 2 Compartiment des cartouches anticalcaire
- 3 Couverture du compartiment des cartouches anticalcaire
- 4 Bouton de déverrouillage du fer (certains modèles uniquement)
- 5 Couverture de l'entonnoir de remplissage
- 6 Réservoir d'eau avec indicateur de niveau
- 7 Support du fer à repasser
- 8 Cordon d'arrivée de la vapeur
- 9 Cordon d'alimentation avec fiche secteur
- 10 Voyant de remplacement de la cartouche anticalcaire
- 11 Bouton marche/arrêt avec voyant
- 12 Bouton ECO avec voyant
- 13 Semelle
- 14 Voyant « Fer prêt »
- 15 Gâchette vapeur/bouton Effet pressing

**Important**

Lisez soigneusement le livret séparé d'informations importantes et le mode d'emploi avant d'utiliser l'appareil. Conservez les deux documents pour un usage ultérieur.  
Pour bénéficier pleinement de l'assistance Philips, enregistrez votre produit sur le site [www.philips.com/welcome](http://www.philips.com/welcome).

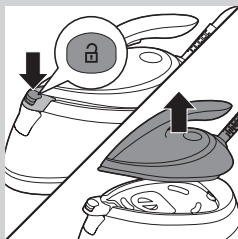
**Avant la première utilisation - Mise en place de la cartouche anticalcaire**

*Remarque : L'appareil ne produit pas de vapeur si la cartouche anticalcaire n'est pas en place.*

- 1** Appuyez sur le bouton de déverrouillage (certains modèles uniquement) et détachez le fer de son support.

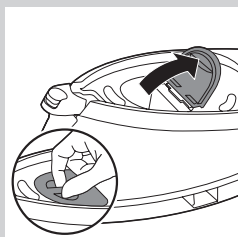

- 2** Ouvrez le compartiment de la cartouche anticalcaire.

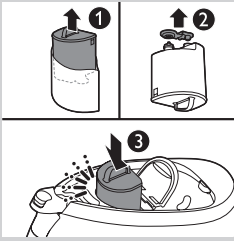

- 3** Retirez l'emballage de la cartouche anticalcaire (1) ainsi que l'embout en caoutchouc (2). Placez la cartouche anticalcaire dans le compartiment et appuyez dessus jusqu'à ce qu'elle s'enclenche (3). Fermez le couvercle du compartiment des cartouches anticalcaire.

*Remarque : Quelques gouttes d'eau peuvent tomber de la cartouche anticalcaire lorsque vous la placez dans le compartiment. Ce phénomène est normal et l'eau est inoffensive.*

## Avant utilisation

### Remplissage du réservoir

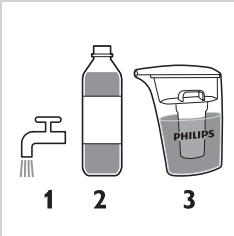

- Remplissez le réservoir d'eau avant chaque utilisation ou lorsque le niveau d'eau dans le réservoir est inférieur au niveau minimal. Vous pouvez remplir le réservoir d'eau à tout moment pendant le repassage.
- Assurez-vous que vous utilisez **uniquement** l'un des 3 types d'eau suivants pour remplir le réservoir d'eau :

**1** Eau du robinet

La cartouche anticalcaire permet de filtrer les particules de calcaire de l'eau du robinet. La quantité de calcaire dans l'eau filtrée est régulièrement contrôlée par un capteur électronique. Ce capteur vous avertit lorsque la cartouche a besoin d'être remplacée.

**2** Eau déminéralisée

Vous pouvez utiliser en toute sécurité de l'eau déminéralisée dans l'appareil. Assurez-vous que la cartouche anticalcaire est toujours bien en place, car elle sert de lien entre le réservoir d'eau et le fer. Lorsque vous utilisez de l'eau déminéralisée, la cartouche anticalcaire n'est pas utilisée ; il n'est donc pas nécessaire de la remplacer.

**3** Eau traitée par IronCare

IronCare enlève les résidus de calcaire de l'eau du robinet pour garantir le fonctionnement optimal de votre fer. Pour en savoir plus, visitez le site [www.philips.com/ironcare](http://www.philips.com/ironcare).



**Attention : N'utilisez pas d'eau parfumée, d'eau provenant du sèche-linge, de vinaigre, d'amidon, de détartrants, de produits d'aide au repassage ou d'autres agents chimiques dans le réservoir d'eau car ils peuvent entraîner l'écoulement de gouttes d'eau de la semelle, des taches marron ou des dommages à votre appareil.**

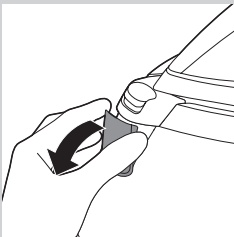

- 1** Ouvrez le couvercle de l'entonnoir de remplissage.

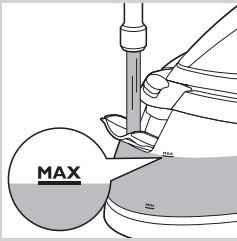

- Remplissez le réservoir avec de l'eau du robinet, jusqu'au niveau maximal (MAX). Fermez le couvercle de l'entonnoir de remplissage (clic).

## Utilisation de l'appareil

### Technologie OptimalTemp

#### Ne repassez pas des tissus non repassables.

Cet appareil est doté de la technologie OptimalTemp, qui vous permet de repasser tous les types de tissus repassables sans avoir à régler la température du fer.



- Les tissus avec les symboles suivants sont repassables. Par exemple, le lin, le coton, le polyester, la soie, la laine, la viscose et la rayonne (soie artificielle).

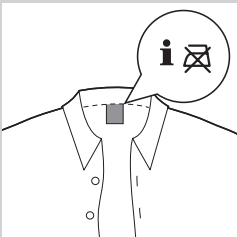

- Les tissus avec les symboles suivants ne sont pas repassables. Parmi ces tissus : les tissus synthétiques tels que l'élasthanne, les tissus comprenant de l'élasthanne et des polyoléfines (par exemple du polypropylène), mais également les impressions sur les vêtements.

### Repassage

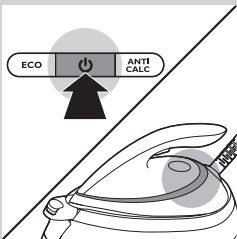

- Placez la appareil sur une surface stable et plane.  
Afin de garantir un repassage en toute sécurité, nous vous recommandons de toujours placer la base sur la planche à repasser.
- Assurez-vous qu'il y a assez d'eau dans le réservoir (voir la section « Remplissage du réservoir » dans le chapitre « Avant utilisation »).
- Branchez l'appareil et appuyez sur le bouton marche/arrêt. Attendez approximativement 2 minutes que le voyant « Fer prêt » cesse de clignoter.





- 4** Appuyez sur la gâchette vapeur pour commencer le repassage. Maintenez la gâchette vapeur enfoncée lorsque vous déplacez le fer sur le tissu.

*Remarque : Lorsque vous utilisez l'appareil pour la première fois ou après le remplacement de la cartouche anticalcaire, patientez une dizaine de secondes avant que la vapeur ne s'échappe de l'appareil.*

*Remarque : La pompe est activée chaque fois vous appuyez sur la gâchette vapeur. Elle produit un léger cliquetis, ce qui est normal. Lorsqu'il n'y a pas d'eau dans le réservoir, le bruit de pompe est plus fort. Remplissez le réservoir d'eau lorsque le niveau passe en-dessous du niveau minimal.*

### Fonction Effet pressing

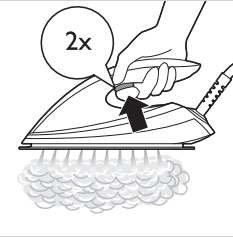

- Utilisez la fonction Effet pressing pour enlever les plis tenaces. Appuyez sur le déclencheur de vapeur deux fois rapidement.

### Défroissage vertical

Le fer émet de la vapeur chaude. N'essayez jamais d'enlever les plis d'un vêtement porté par quelqu'un. N'appliquez pas de vapeur près de vos mains ou de celles de quelqu'un d'autre.

Vous pouvez utiliser le fer vapeur en position verticale afin d'enlever les plis des vêtements sur cintre.

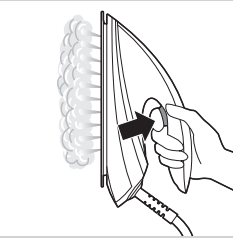

- 1** Maintenez le fer en position verticale, appuyez sur la gâchette vapeur et effleurez le vêtement avec la semelle.

### Mettre le fer sur son talon pendant le repassage

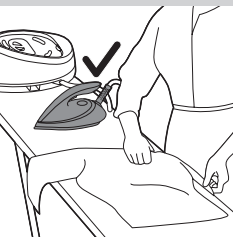

- Pendant le repassage, vous pouvez placer le fer à repasser sur son support ou horizontalement sur la planche à repasser. Grâce à la technologie OptimalTemp, la semelle n'endommagera pas la housse de la planche à repasser.

## Économie d'énergie

### Mode ECO

En utilisant le mode ECO (quantité réduite de vapeur), vous pouvez économiser l'énergie sans compromettre le résultat de repassage.

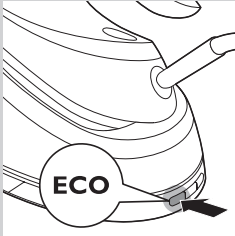

**1** Pour activer le mode ECO, appuyez sur le bouton ECO. Le voyant vert ECO s'allume.

**2** Pour désactiver le mode ECO, appuyez à nouveau sur le bouton ECO. Le voyant vert ECO s'éteint.

Pour les meilleurs résultats sur les tissus difficiles, vous pouvez utiliser le mode TURBO.

**1** Maintenez le bouton marche/arrêt enfoncé pendant 2 secondes jusqu'à ce que le voyant devienne blanc.

**2** Pour désactiver le mode TURBO, maintenez à nouveau le bouton marche/arrêt enfoncé pendant 2 secondes jusqu'à ce que le voyant s'allume en bleu.

### Arrêt automatique (certains modèles uniquement)

La fonction d'arrêt automatique permet d'éteindre automatiquement l'appareil s'il n'a pas été utilisé pendant 5 minutes, et ce afin d'économiser de l'énergie.

## IMPORTANT : Remplacement de la cartouche anticalcaire

### Voyant de remplacement de la cartouche



Veillez à remplacer la cartouche anticalcaire dès que le voyant de remplacement de la cartouche clignote et que l'appareil émet des bips sonores.

*Remarque : La cartouche dure de 1 à 3 mois en moyenne. Sa durée d'utilisation varie en fonction de la dureté de l'eau et de la fréquence du repassage.*

- La cartouche a besoin d'être remplacée lorsque le voyant de remplacement clignote et que l'appareil émet des bips sonores.

- Une fois que le voyant de remplacement clignote et que l'appareil émet des bips, vous pouvez poursuivre le repassage pendant 15 à 30 minutes (en fonction de la dureté de l'eau utilisée). Toutefois, le débit de vapeur diminue progressivement jusqu'à ce que l'appareil ne produise plus du tout de vapeur, et ce pour empêcher la formation de dépôts de calcaire qui endommageraient définitivement votre appareil.

- Pour que l'appareil génère à nouveau de la vapeur, vous devez remplacer la cartouche anticalcaire. Si vous ne voulez pas remplacer la cartouche, utilisez de l'eau déminéralisée ou traitée par IronCare. Dans ce cas, vous devez laisser la cartouche usagée dans le compartiment.

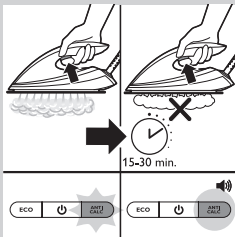

## Remplacement de la cartouche anticalcaire

- 1 Éteignez l'appareil et laissez-le refroidir.
- 2 Suivez les étapes décrites dans le chapitre « Avant la première utilisation - Mise en place de la cartouche anticalcaire ».

## Nettoyage



Pour entretenir votre appareil, nettoyez-le régulièrement.

- 1 Nettoyez l'appareil avec un chiffon humide.
- 2 Pour enlever facilement et efficacement des taches, faites chauffer la semelle et passez le fer sur un chiffon humide.

*Conseil : Nettoyez la semelle régulièrement pour garantir une glisse optimale.*

## Rangement

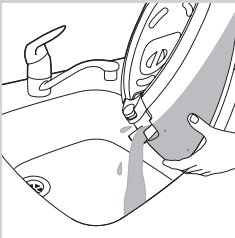

- 1 Éteignez la appareil et débranchez-la.
- 2 Versez l'eau du réservoir d'eau dans l'évier.
- 3 Pliez le cordon d'arrivée de la vapeur.

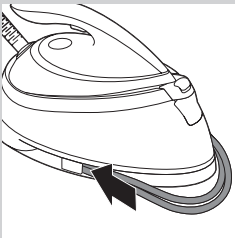

- 4 Enroulez le cordon d'arrivée de la vapeur dans son compartiment de stockage, autour du crochet de rangement de la base de l'appareil.
- 5 Pliez le cordon d'alimentation et attachez-le avec la bande Velcro.
- 6 Certains modèles uniquement : vous pouvez transporter l'appareil par la poignée du fer d'une seule main lorsque le fer est verrouillé sur son support.

## Dépannage

Cette rubrique présente les problèmes les plus courants que vous pouvez rencontrer avec votre appareil. Si vous ne parvenez pas à résoudre le problème à l'aide des informations ci-dessous, rendez-vous sur **[www.philips.com/support](http://www.philips.com/support)** pour consulter les questions fréquemment posées, ou contactez le Service Consommateurs de votre pays.

Problème	Cause possible	Solution
L'appareil ne produit pas de vapeur.	Il n'y a pas assez d'eau dans le réservoir d'eau.	Remplissez le réservoir d'eau au-delà de l'indication MIN. Maintenez enfoncé la gâchette vapeur jusqu'à ce que de la vapeur s'échappe, ce qui peut prendre jusqu'à 30 secondes.
	Vous n'avez pas appuyé sur la gâchette vapeur.	Maintenez la gâchette vapeur enfoncée lorsque vous repassez.
	Vous venez d'installer une nouvelle cartouche anticalcaire.	Maintenez la gâchette vapeur enfoncée pendant 10 secondes jusqu'à ce que la vapeur s'échappe de l'appareil.
La cartouche anticalcaire n'est pas correctement insérée.	La cartouche anticalcaire n'est pas correctement insérée.	Appuyez sur la cartouche jusqu'à ce qu'elle s'enclenche.
	Vous devez remplacer la cartouche anticalcaire.	Remplacez la cartouche anticalcaire (voir le chapitre « IMPORTANT : Remplacement de la cartouche anticalcaire »). Vous pouvez également utiliser de l'eau déminéralisée ou traitée par IronCare. Dans ce cas, vous devez laisser la cartouche usagée dans le compartiment.
La appareil émet des bips et le fer produit moins ou pas de vapeur lorsque j'appuie sur la gâchette vapeur.	Vous devez remplacer la cartouche anticalcaire.	Remplacez la cartouche anticalcaire (voir le chapitre « IMPORTANT : Remplacement de la cartouche anticalcaire »). Vous pouvez également utiliser de l'eau déminéralisée ou traitée par IronCare. Dans ce cas, vous devez laisser la cartouche usagée dans le compartiment.
Le voyant de remplacement de la cartouche anticalcaire clignote.	Vous devez remplacer la cartouche anticalcaire.	Remplacez la cartouche anticalcaire (voir le chapitre « IMPORTANT : Remplacement de la cartouche anticalcaire »). Vous pouvez également utiliser de l'eau déminéralisée ou traitée par IronCare. Dans ce cas, vous devez laisser la cartouche usagée dans le compartiment.
L'appareil produit un fort bruit de pompe (contrairement au bruit de pompe léger habituel).	Vous venez d'installer une nouvelle cartouche anticalcaire.	Continuez à maintenir la gâchette vapeur enfoncée jusqu'à ce que le bruit de pompe cesse et que la vapeur s'échappe de la semelle.
	Le réservoir d'eau est vide.	Rechargez le réservoir d'eau avec de l'eau et appuyez sur la gâchette vapeur jusqu'à ce que le bruit de pompe cesse et que la vapeur s'échappe de la semelle.
	La cartouche anticalcaire n'est pas en place.	Placez correctement la cartouche anticalcaire (voir le chapitre « Avant la première utilisation - Mise en place de la cartouche anticalcaire »).

Problème	Cause possible	Solution
	La cartouche anticalcaire est endommagée ou affiche des fissures ou des fêlures.	Inspectez soigneusement la cartouche anticalcaire. Si vous observez des signes d'usure ou des fissures, peu importe leur taille, remplacez la cartouche anticalcaire.
L'appareil s'est éteint.	La fonction d'arrêt automatique est automatiquement activée lorsque la appareil n'a pas été utilisée pendant plus de 5 minutes.	Réactivez la appareil en appuyant sur le bouton marche/arrêt.
Le fer laisse un voile ou une marque sur le vêtement.	La surface à repasser était non plane, par exemple parce que vous repassiez sur une couture ou un pli dans le vêtement.	Perfect Care peut être utilisé sur tous les vêtements. Le voile ou la marque n'est pas permanent(e) et partira au lavage. Évitez de repasser sur les coutures ou les plis, ou placez un chiffon en coton sur la zone à repasser afin d'éviter les marques.
La housse de la planche à repasser devient humide ou des gouttes d'eau sortent de la semelle.	La vapeur s'est condensée sur la housse de la planche à repasser après une longue séance de repassage.	Remplacez la housse de la planche à repasser si sa mousse est usée. Vous pouvez également ajouter une couche supplémentaire de feutre sous la housse de la planche à repasser pour empêcher la formation de condensation sur la planche à repasser.
	Il est probable que votre housse de planche à repasser ne soit pas conçue pour résister au débit élevé de vapeur de l'appareil.	Mettez une couche supplémentaire de feutre sous la housse de la planche à repasser pour empêcher la condensation sur la planche à repasser.
Trop de vapeur s'échappe du fer:	Par défaut, le fer est réglé sur le mode OptimalTemp. Avec ce réglage, le fer génère un débit de vapeur élevé.	Activez le mode ECO pour repasser avec un débit de vapeur inférieur: Reportez-vous à la section « Économie d'énergie » de ce mode d'emploi.

Ce fer a été approuvé par The Woolmark Company Pty Ltd pour le repassage de vêtements en laine à condition que ceux-ci soient repassés selon les instructions indiquées sur l'étiquette du vêtement et celles fournies par le fabricant du fer: R1303. Au Royaume-Uni, en République d'Irlande, à Hong-Kong et en Inde, la marque commerciale Woolmark est une marque de certification.

**Descrizione generale (fig. 4)**

- 1 Cartuccia ANTICALCARE
- 2 Vano cartuccia ANTICALCARE
- 3 Coperchio vano cartuccia ANTICALCARE
- 4 Pulsante di rilascio del blocco da trasporto (solo per modelli specifici)
- 5 Coperchio del foro di riempimento
- 6 Serbatoio dell'acqua con indicatore di livello
- 7 Base caldaia
- 8 Tubo del vapore
- 9 Cavo di alimentazione con spina
- 10 Spia di sostituzione della cartuccia ANTICALCARE
- 11 Pulsante On/Off con spia di accensione
- 12 Pulsante ECO con spia
- 13 Piastra
- 14 Spia di "ferro da stiro pronto"
- 15 Pulsante del vapore/colpo di vapore

**Importante**

Prima di utilizzare l'apparecchio, consultate l'opuscolo "Informazioni importanti" e il manuale dell'utente. Conservate entrambi i documenti per riferimento futuro.

Per trarre il massimo vantaggio dall'assistenza fornita da Philips, registrate il vostro prodotto sul sito [www.philips.com/welcome](http://www.philips.com/welcome).

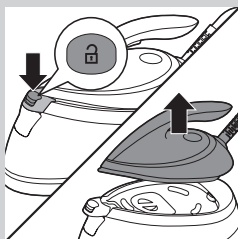
**Primo utilizzo: Posizionamento della cartuccia ANTICALCARE**

*Nota: Se la cartuccia ANTICALCARE non è in posizione, l'apparecchio non produce vapore.*

- 1** Premete il pulsante di rilascio del blocco da trasporto (solo alcuni modelli) e rimuovete il ferro da stiro dalla piattaforma.

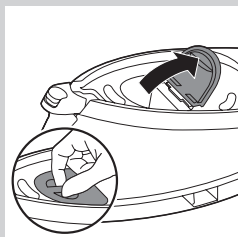

- 2** Aprite il vano delle cartucce ANTICALCARE.

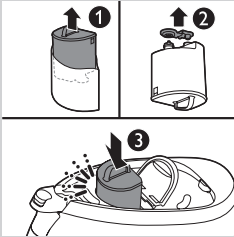

- 3** Estraiete la cartuccia ANTICALCARE dal pacchetto (1) e tirate il cappuccio di gomma dalla parte inferiore (2). Posizionate la cartuccia ANTICALCARE nel vano e spingete fino a farla scattare in posizione (3). Chiudete quindi il coperchio del vano cartucce ANTICALCARE.

*Nota: Mentre posizionate la cartuccia ANTICALCARE nell'apposito vano, potrebbero fuoriuscire alcune goccioline d'acqua. Si tratta di un fenomeno normale e l'acqua non è dannosa.*

## Predisposizione dell'apparecchio

### Riempimento del serbatoio dell'acqua

- Riempite il serbatoio dell'acqua prima di ogni uso o quando il livello dell'acqua scende sotto il livello minimo. Potete ricaricare il serbatoio dell'acqua in qualsiasi momento durante l'utilizzo dell'apparecchio.
- Utilizzate **esclusivamente** uno dei 3 tipi di acqua riportati di seguito per riempire il serbatoio:

1 Acqua di rubinetto

La cartuccia ANTICALCARE filtra le particelle di calcare dall'acqua del rubinetto. Il contenuto di calcare nell'acqua filtrata è costantemente monitorato da un sensore elettronico. Questo sensore vi segnala quando la cartuccia deve essere sostituita.

2 Acqua demineralizzata

Potete utilizzare acqua demineralizzata nel vostro generatore di vapore senza correre alcun rischio. Assicuratevi che la cartuccia ANTICALCARE sia sempre in posizione, poiché funge da collegamento tra il serbatoio dell'acqua e il ferro. Se adoperate acqua demineralizzata, la cartuccia ANTICALCARE non viene utilizzata e quindi non è necessario sostituirla.

3 Acqua decalcificata dall'IronCare

IronCare rimuove il calcare dall'acqua del rubinetto per garantire prestazioni ottimali al vostro ferro da stiro. Per ulteriori informazioni, visitate il sito [www.philips.com/ironcare](http://www.philips.com/ironcare).

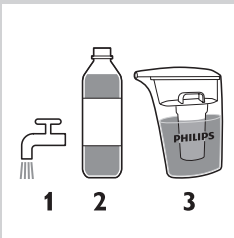

**Attenzione: Non usate acqua profumata, acqua proveniente dall'asciugatrice, aceto, amido, agenti disincrostanti, prodotti per la stiratura, acqua decalcificata chimicamente o altre sostanze chimiche che potrebbero causare la fuoriuscita di acqua dalla piastra, macchie marroni o danni all'apparecchio.**

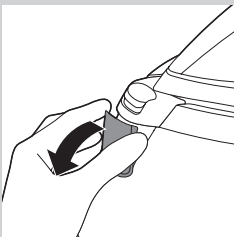

- 1** Aprite il coperchio del foro di riempimento.

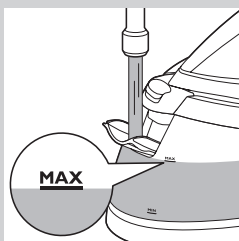

- 2 Riempite il serbatoio dell'acqua con acqua di rubinetto fino al livello massimo (MAX). Chiudete quindi il coperchio dell'imboccatura di riempimento, facendolo scattare in posizione.

## Modalità d'uso dell'apparecchio

### Tecnologia Optimal Temp

**Non stirate i tessuti per i quali non è consentita la stiratura.**

Questo apparecchio è dotato di tecnologia Optimal Temp, che consente di stirare tutti i tipi di tessuti stirabili senza dover regolare la temperatura del ferro.

- I tessuti con questi simboli sono stirabili: ad esempio lino, cotone, poliestere, seta, lana, viscosa e acetato.
- I tessuti con questo simbolo non sono stirabili. Tra questi vi sono fibre quali Spandex o elasthan, tessuti in misto Spandex e poliolefini (ad esempio il polipropilene), ma anche le stampe sugli indumenti.

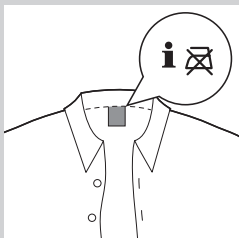
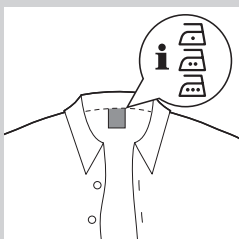

### Stiratura

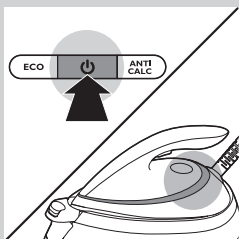

- 1 Adagiate il generatore di vapore su una superficie piana e stabile. Al fine di garantire una stiratura sicura si consiglia di posizionare sempre la base sull'asse da stiro.
- 2 Verificate che all'interno del serbatoio vi sia acqua a sufficienza (consultate la sezione "Riempimento del serbatoio dell'acqua" nel capitolo "Predisposizione dell'apparecchio").
- 3 Collegate l'apparecchio all'alimentazione e premete il pulsante on/off. Aspettate per circa due minuti fino a quando la spia di "ferro da stiro pronto" smette di lampeggiare.





- 4** Tenete premuto il pulsante del vapore per iniziare la stiratura.  
Continuate a premere il pulsante quando passate il ferro sul tessuto.

*Nota: Durante il primo utilizzo o dopo la sostituzione della cartuccia ANTICALCARE, potrebbero essere necessari 10 secondi prima che il vapore inizi a uscire dall'apparecchio.*

*Nota: la pompa si attiva ogni volta che spingete il pulsante del vapore. Il leggero rumore che si sente è normale. Quando all'interno del serbatoio manca l'acqua, il suono è più intenso. Aggiungete l'acqua nel serbatoio quando il livello si trova al di sotto del minimo.*

### Colpo di vapore



- Usate la funzione colpo di vapore per eliminare le pieghe più ostinate. Premete il pulsante del vapore due volte rapidamente.

### Come stirare a vapore in posizione verticale

Il ferro da stiro emette vapore. Non rimuovete mai le pieghe su capi indossati da qualcuno. Non applicate il vapore vicino alla vostra mano o a quella di un'altra persona.

Potete usare il ferro da stiro in posizione verticale per rimuovere le pieghe dai tessuti appesi.

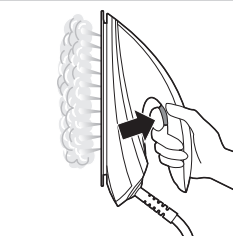

- 1** Tenete il ferro in posizione verticale, premete il colpo di vapore e toccate il capo leggermente con la piastra.

### Riposizionamento del ferro durante la stiratura

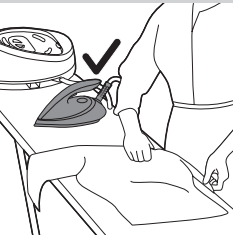

- Durante la stiratura, potete posizionare il ferro sia sull'apposita piattaforma o orizzontalmente sull'asse da stiro. Grazie alla tecnologia OptimalTemp, la piastra non danneggerà il copriasse.

## Risparmio energetico

### Modalità ECO

Utilizzando la modalità ECO (quantità di vapore ridotta), potete risparmiare energia senza compromettere il risultato della stiratura.

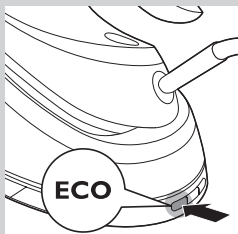

**1** Per attivare la modalità ECO, premete il pulsante ECO. La spia verde ECO si accende.

**2** Per disattivare la modalità ECO, premete di nuovo il pulsante ECO. La spia ECO verde si spegne.

Per risultati ottimali su tessuti difficili, è possibile utilizzare la modalità TURBO.

**1** Tenete premuto il pulsante on/off per 2 secondi finché la spia non diventa bianca.

**2** Per disattivare la modalità TURBO, tenete premuto di nuovo il pulsante on/off per 2 secondi fino a che la spia non diventa blu.

### Funzione spegnimento automatico di sicurezza (solo per alcuni modelli)

La funzione di spegnimento automatico di sicurezza spegne automaticamente l'apparecchio dopo 5 minuti di inutilizzo, per risparmiare energia.

## IMPORTANTE: Sostituzione della cartuccia ANTICALCARE

### Spia di sostituzione ANTICALCARE

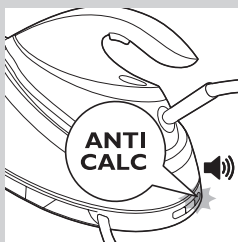

È molto importante sostituire la cartuccia ANTICALCARE quando la spia di sostituzione della cartuccia ANTICALCARE inizia a lampeggiare e l'apparecchio comincia a emettere un segnale acustico.

*Nota: La durata media della cartuccia è di 1-3 mesi, che possono variare in base alla durezza dell'acqua che utilizzate e al numero di ore che stirate.*

- Quando la spia di sostituzione della cartuccia ANTICALCARE inizia a lampeggiare e l'apparecchio comincia a emettere un segnale acustico, è necessario sostituire la cartuccia ANTICALCARE.
- Quando la spia di sostituzione della cartuccia ANTICALCARE inizia a lampeggiare e l'apparecchio emette il segnale acustico, potete continuare la stiratura a vapore per 15-30 minuti (a seconda della durezza dell'acqua in uso). Tuttavia, l'erogazione di vapore diminuirà gradualmente fino alla definitiva interruzione per evitare la formazione di calcare che produrrebbe danni irreversibili all'apparecchio.
- Per consentire all'apparecchio di erogare nuovamente vapore, è necessario sostituire la cartuccia ANTICALCARE. Se non volete sostituire la cartuccia ANTICALCARE, potete utilizzare acqua demineralizzata o acqua decalcificata dall'IronCare. In quel caso, lasciate la cartuccia esaurita nel vano.

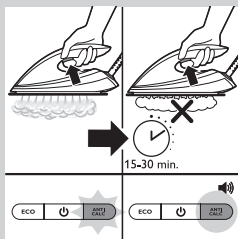

## Sostituzione della cartuccia ANTICALCARE

- 1 Spegnete l'apparecchio e lasciatelo raffreddare.
- 2 Seguite i passaggi riportati nel capitolo "Primo utilizzo: Posizionamento della cartuccia ANTICALCARE".

### Pulizia



Per conservare correttamente l'apparecchio, pulitelo regolarmente.

- 1 Pulite l'apparecchio con un panno umido.
- 2 Per rimuovere efficacemente e facilmente le macchie, fate scaldare la piastra e passate il ferro su un panno umido.

*Consiglio: Pulite la piastra regolarmente per far sì che scivoli in modo ottimale.*

### Conservazione

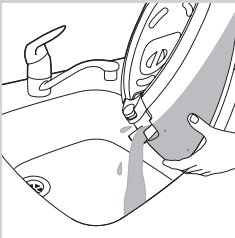

- 1 Spegnete il generatore di vapore e togliete la spina.
- 2 Fate fluire l'acqua dal serbatoio al livello.
- 3 Piegate il tubo flessibile.

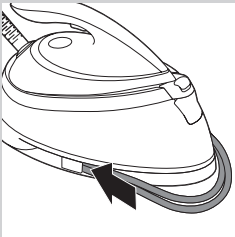

- 4 Avvolgete il tubo flessibile nel relativo vano e agganciatelo all'apposito perno.
- 5 Piegate il cavo di alimentazione e legatelo con il velcro.
- 6 Solo per alcuni modelli: adesso è possibile trasportare l'intero apparecchio tramite l'impugnatura del ferro con una sola mano quando il ferro è bloccato sulla piattaforma.

### Risoluzione dei problemi

Questo capitolo riassume i problemi più comuni che potreste riscontrare con l'apparecchio. Se non riuscite a risolvere il problema con le informazioni riportate sotto, visitate il sito [www.philips.com/support](http://www.philips.com/support) per un elenco di domande frequenti o contattate il centro assistenza clienti del vostro paese.

Problema	Possibile causa	Soluzione
L'apparecchio non produce vapore.	Non c'è abbastanza acqua nel serbatoio.	Riempite il serbatoio dell'acqua oltre l'indicazione MIN. Tenete premuto il pulsante del vapore finché il vapore non fuoriesce. Potrebbero essere necessari fino a 30 secondi.
	Non avete premuto il pulsante del vapore.	Tenete premuto il pulsante del vapore durante la stiratura.
	La nuova cartuccia ANTICALCARE è stata installata.	Tenete premuto il pulsante del vapore per 10 secondi fino a quando il vapore esce dall'apparecchio.
	La cartuccia ANTICALCARE non è posizionata correttamente.	Premete la cartuccia ANTICALCARE fino a farla scattare in posizione.
Quando si preme il pulsante del vapore, l'apparecchio emette un segnale acustico e viene erogato poco vapore o addirittura non ne viene erogato per niente.	È necessario sostituire la cartuccia ANTICALCARE.	Sostituire la cartuccia ANTICALCARE (consultate il capitolo "IMPORTANTE: Sostituzione della cartuccia ANTICALCARE"). Potete anche utilizzare acqua demineralizzata o decalcificata dall'IronCare. In quel caso, lasciate la cartuccia esaurita nel vano.
La spia di "sostituzione della cartuccia ANTICALCARE" continua a lampeggiare.	È necessario sostituire la cartuccia ANTICALCARE.	Sostituire la cartuccia ANTICALCARE (consultate il capitolo "IMPORTANTE: Sostituzione della cartuccia ANTICALCARE"). Potete anche utilizzare acqua demineralizzata o decalcificata dall'IronCare. In quel caso, lasciate la cartuccia esaurita nel vano.
L'apparecchio produce un suono di pompaggio molto alto (un leggero rumore è normale).	La nuova cartuccia ANTICALCARE è stata installata.	Continuate a premere il pulsante del vapore fino a quando il rumore di pompaggio si interrompe e il vapore inizia a uscire dalla piastra.
	Il serbatoio dell'acqua è vuoto.	Ricaricate il serbatoio dell'acqua con l'acqua e premete il pulsante del vapore fino a quando il rumore di pompaggio si interrompe e il vapore inizia a uscire dalla piastra.
	La cartuccia ANTICALCARE non è in posizione.	Posizionate la cartuccia ANTICALCARE (consultate il capitolo "Primo utilizzo: Posizionamento della cartuccia ANTICALCARE").

Problema	Possibile causa	Soluzione
	La cartuccia ANTICALCARE è danneggiata o mostra delle incrinature.	Ispezionatela molto attentamente. Se riscontrate danni o incrinature, a prescindere dalla loro grandezza, sostituite la cartuccia.
L'apparecchio si è spento.	La funzione di spegnimento automatico di sicurezza si attiva automaticamente dopo 5 minuti di inutilizzo del generatore di vapore.	Premete il pulsante on/off per riaccendere nuovamente il generatore di vapore.
I tessuti risultano lucidi o sull'indumento resta un'impronta del ferro.	La superficie da stirare era irregolare, come nel caso di una cucitura o di una piega sull'indumento.	Il sistema Perfect Care è sicuro su qualsiasi tessuto. L'effetto lucido o l'impronta non sono permanenti e scompaiono dopo il lavaggio dell'indumento. Evitate di stirare su cuciture o pieghe oppure posizionate un panno di cotone sull'area da stirare per evitare impronte in corrispondenza delle cuciture e delle pieghe.
Il copriasse si bagna oppure dalla piastra fuoriescono goccioline d'acqua.	Il vapore si è condensato sul copriasse dopo una sessione di stiratura prolungata.	Sostituite il copriasse se il materiale in schiuma risulta consumato. Potete anche aggiungere uno strato aggiuntivo di materiale in feltro sotto il copriasse per prevenire la condensa sull'asse stesso.
	Molto probabilmente disponete di un asse da stiro che non è stata progettata per sopportare vapore ad alte temperature come quello prodotto dal generatore di vapore.	Posizionate uno strato aggiuntivo di materiale in feltro sotto la copertura dell'asse per prevenire la condensa sull'asse stessa.
Dal ferro esce troppo vapore.	L'impostazione predefinita del ferro è l'impostazione OptimalTemp. Con questa impostazione il ferro eroga un'elevata quantità di vapore.	Attivate la modalità ECO per stirare con una minore erogazione di vapore. Consultate la sezione "Risparmio Energetico" in questo manuale dell'utente.

Questo ferro è stato approvato da The Woolmark Company Pty Ltd per la stiratura di prodotti di lana a patto che tali indumenti vengano stirati seguendo le istruzioni dell'etichetta e quelle fornite da Philips. R1303. Nel Regno Unito, in Irlanda, a Hong Kong e in India, il marchio Woolmark è un marchio di certificazione.

**Descrição geral (fig. 4)**

- 1 Recarga ANTI-CALC
- 2 Compartimento das recargas ANTI-CALC
- 3 Tampa do compartimento das recargas ANTI-CALC
- 4 Botão de libertação do bloqueio de transporte (apenas modelos específicos)
- 5 Tampa de abertura para encher
- 6 Reservatório da água com indicador de nível da água
- 7 Plataforma do ferro
- 8 Mangueira
- 9 Cabo de alimentação com ficha
- 10 Luz de substituição da recarga ANTI-CALC
- 11 Botão ligar/desligar com luz indicadora
- 12 Botão ECO com luz
- 13 Base
- 14 Luz de ferro pronto
- 15 Botão do vapor/do jacto de vapor

**Importante**

Leia atentamente o folheto das informações importantes em separado e o manual do utilizador antes de utilizar o aparelho. Guarde ambos os documentos para consultas futuras.

Para beneficiar de todas as vantagens da assistência Philips, registre o seu produto em [www.philips.com/welcome](http://www.philips.com/welcome).

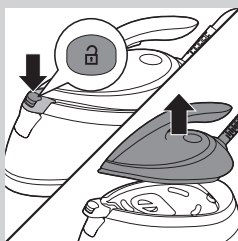
**Antes da primeira utilização - Colocação da recarga ANTI-CALC**

*Nota: O aparelho não produz vapor se a recarga ANTI-CALC não estiver na posição correcta.*

- 1** Prima o botão de libertação do bloqueio de transporte (apenas em modelos específicos) e retire o ferro da respectiva plataforma.

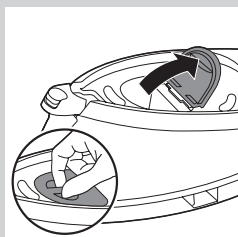

- 2** Abra o compartimento da recarga ANTI-CALC.

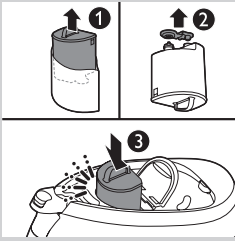

- 3** Remova a recarga anticalcário da embalagem (1) e retire a tampa em borracha da parte inferior da recarga (2). Coloque a recarga ANTI-CALC no compartimento e pressione-a até esta encaixar na sua posição (3). Em seguida, feche a tampa do compartimento da recarga ANTI-CALC.

*Nota: A recarga ANTI-CALC pode libertar algumas gotas de água quando é colocada no compartimento. Isto é normal e a água é inofensiva.*

## Preparar para a utilização

### Encher o depósito de água



- Encha o depósito da água antes de cada utilização ou quando o nível de água no depósito for inferior ao nível mínimo. Pode reabastecer o depósito da água a qualquer altura, durante a utilização.
- Assegure-se de que utiliza **apenas** um dos 3 tipos de água mencionados abaixo para encher o depósito da água:

**1** Água canalizada

A recarga ANTI-CALC filtra as partículas de calcário da água canalizada. O teor de calcário na água filtrada é controlado regularmente por um sensor electrónico. Este sensor informa-o quando a recarga deve ser substituída.

**2** Água desmineralizada

Pode utilizar água de desmineralizada com segurança no seu gerador de vapor. Assegure-se de que a recarga ANTI-CALC está sempre colocada, visto que esta serve como ligação entre o depósito de água e o ferro. Quando utiliza água desmineralizada, a recarga ANTI-CALC não é utilizada e, conseqüentemente, não é necessário substituí-la.

**3** Água descalcificada do IronCare

O IronCare remove o calcário da água canalizada para assegurar um óptimo desempenho do seu ferro. Para mais informações, visite

[www.philips.com/ironcare](http://www.philips.com/ironcare).



**Atenção:** Não coloque água perfumada, água de uma máquina de secar, vinagre, goma, anticalcários, produtos para ajudar a engomar, água descalcificada quimicamente nem outros produtos químicos, pois estes podem causar expelção de água pela base, manchas castanhas ou danos no aparelho.

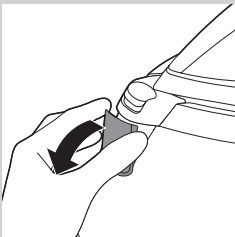

- 1** Abra a tampa da abertura para encher.

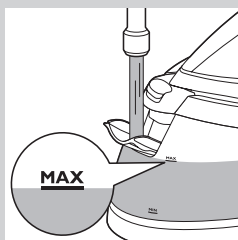

- Encha o depósito da água com água canalizada até à indicação MAX. Em seguida, feche a tampa de abertura para encher (ouve-se um estalido).

## Utilizar o aparelho

### Tecnologia OptimalTemp

#### Não passe a ferro tecidos que não podem ser passados a ferro.

Este aparelho está equipado com tecnologia OptimalTemp, que lhe permite passar a ferro todos os tipos de tecidos que podem ser passados a ferro sem ter de ajustar a temperatura do ferro.

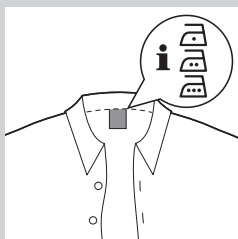

- Os tecidos com estes símbolos podem ser passados a ferro, por exemplo, linho, algodão, poliéster, seda, lã, viscosse e rayon.



- Os tecidos com este símbolo não podem ser passados a ferro. Estes tecidos incluem tecidos sintéticos como spandex ou elastano, tecidos com uma percentagem spandex e poliolefinas (por exemplo polipropileno), mas também impressões em peças de roupa.

### Passar a ferro

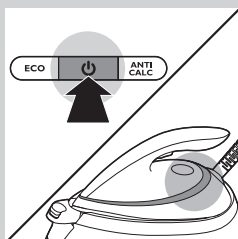

#### **1** Coloque o depósito de vapor numa superfície estável e nivelada.

Para garantir um engomar seguro, recomendamos que coloque sempre a base de carregamento na tábua de engomar.

#### **2** Certifique-se de que há água suficiente no depósito de água (consulte a secção “Encher o depósito da água” no capítulo “Preparar para a utilização”).

#### **3** Ligue a ficha do aparelho e prima o botão para ligar/desligar. Aguarde aprox. 2 minutos até a intermitência da luz de ferro pronto parar.





- 4** Mantenha o botão de vapor premido para começar a passar a ferro. Mantenha o botão de vapor premido continuamente enquanto desloca o ferro sobre o tecido.

*Nota: Quando utiliza o aparelho pela primeira vez ou depois de substituir a recarga ANTI-CALC, pode demorar 10 segundos até o aparelho produzir vapor.*

*Nota: A bomba é activada cada vez que prime o botão de vapor. Este produz um som de chocalhar, que é normal. Quando não há água no depósito de água, o som da bomba é mais alto. Encha o depósito de água quando o nível de água for inferior ao nível mínimo.*

### Função de jacto de vapor

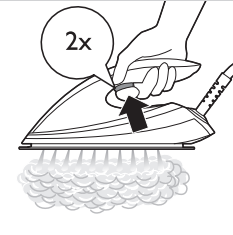

- Utilize a função de jacto de vapor para eliminar vincos difíceis. Prima o botão de vapor duas vezes rapidamente.

### Engomar a vapor na vertical

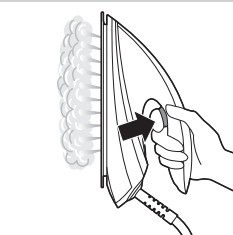

**O ferro emite vapor quente. Nunca tente remover vincos de uma peça de roupa quando alguém está com esta vestida. Não aplique vapor perto da sua mão ou da mão de outra pessoa.**

Pode utilizar o ferro a vapor numa posição vertical para eliminar vincos em tecidos pendurados.

- 1** Segure o ferro na posição vertical, prima o botão de vapor e toque ligeiramente na peça de roupa com a base do ferro.

### Pousar o ferro durante o engomar

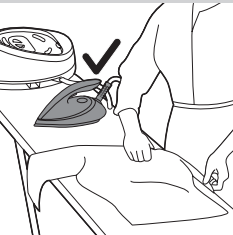

- Durante o engomar, pode colocar o ferro na respectiva plataforma ou horizontalmente na tábua de engomar. Graças à tecnologia OptimalTemp, a base não danificará a protecção da tábua de engomar.

## Poupança de energia

### Modo ECO

Ao utilizar o modo ECO (quantidade reduzida de vapor), pode economizar energia sem comprometer o resultado do engomar.

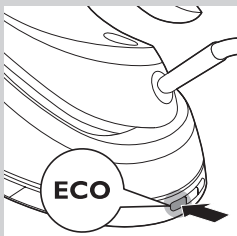

**1** Para activar o modo ECO, prima o botão ECO. A luz verde ECO acende-se.

**2** Para desactivar o modo ECO, prima o botão ECO novamente. A luz verde ECO apaga-se.

Para obter os melhores resultados em tecidos difíceis pode utilizar o modo TURBO.

**1** Mantenha o botão ligar/desligar premido durante 2 segundos até a luz mudar para branco.

**2** Para desactivar o modo TURBO, mantenha o botão ligar/desligar premido novamente durante 2 segundos, até a luz mudar para azul.

### Desactivação automática de segurança (apenas em modelos específicos)

A função de desactivação automática de segurança desliga o aparelho se este não for utilizado durante 5 minutos, para poupar energia.

## IMPORTANTE: Substituir a recarga ANTI-CALC

### Luz de substituição ANTI-CALC

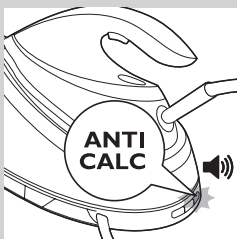

É muito importante que substitua a recarga ANTI-CALC quando a luz de substituição ANTI-CALC ficar intermitente e o aparelho começar a emitir sinais sonoros.

*Nota: A recarga dura 1 a 3 meses em média, mas a sua duração depende da dureza da água que utiliza e do número de horas que passa a engomar.*

- A luz de substituição ANTI-CALC fica intermitente e o aparelho começa a emitir sinais sonoros para indicar que a recarga ANTI-CALC deve ser substituída.
- Pode continuar a passar a ferro com vapor durante 15 a 30 min. (dependendo da dureza da água utilizada) quando a luz de substituição ANTI-CALC fica intermitente e o aparelho começa a emitir sinais sonoros. No entanto, a saída de vapor diminuirá e, ao fim de algum tempo, o gerador de vapor pára de produzir vapor para evitar a acumulação de calcário que danificaria permanentemente o seu aparelho.
- Para o aparelho produzir novamente vapor, tem de substituir a recarga ANTI-CALC. Se não quiser substituir a recarga ANTI-CALC, tem de utilizar água desmineralizada ou água descalcificada do IronCare. Nesse caso, tem de deixar a recarga gasta no compartimento.

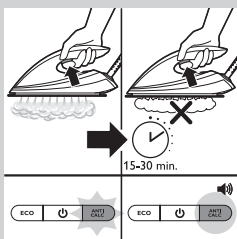

## Substituir a recarga ANTI-CALC

- 1 Desligue o aparelho e deixe-o arrefecer.
- 2 Siga os passos no capítulo “Antes da primeira utilização - Colocação da recarga ANTI-CALC”.

## Limpeza



Para efectuar a manutenção correcta do seu aparelho, limpe-o regularmente.

- 1 Limpe o aparelho com um pano húmido.
- 2 Para remover manchas de forma simples e eficaz, deixe a base aquecer e passe o ferro sobre um pano húmido.

*Sugestão: Limpe a base regularmente para assegurar um deslizar suave.*

## Arrumação

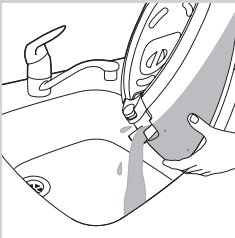

- 1 Desligue o gerador de vapor e retire a ficha.
- 2 Verta a água do respectivo depósito para o lava-loiça.
- 3 Dobre o tubo flexível de fornecimento.

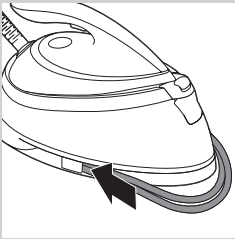

- 4 Enrole o tubo flexível de fornecimento dentro do compartimento de arrumação do tubo e prenda-o no gancho de arrumação.
- 5 Dobre o cabo de alimentação e prenda-o com tira de velcro.
- 6 Apenas em modelos específicos: pode transportar o aparelho com uma mão segurando pela pega do ferro quando este está bloqueado na respectiva plataforma.

## Resolução de problemas

Este capítulo resume os problemas mais comuns que podem surgir no aparelho. Se não conseguir resolver o problema com as informações fornecidas a seguir, visite [www.philips.com/support](http://www.philips.com/support) para consultar uma lista de perguntas frequentes ou contacte o Centro de Apoio ao Cliente no seu país.

Problema	Possível causa	Solução
O aparelho não produz vapor.	Não existe água suficiente no depósito da água.	Encha o depósito com água acima da indicação MIN. Mantenha o botão de vapor premido até sair vapor. Pode demorar até 30 segundos para sair vapor.
	Não premiu o botão de vapor.	Prima o botão do vapor e mantenha-o premido quando estiver a passar a ferro.
	Acabou de instalar uma nova recarga ANTI-CALC.	Mantenha o botão de vapor premido durante 10 segundos até sair vapor.
O aparelho emite sinais sonoros e o ferro emite menos vapor ou nenhum quando primo o botão de vapor.	A recarga ANTI-CALC não está colocada correctamente.	Pressione a recarga ANTI-CALC até esta bloquear na posição correcta.
	Tem de substituir a recarga ANTI-CALC.	Substitua a recarga ANTI-CALC (consulte o capítulo "IMPORTANTE: Substituição da recarga ANTI-CALC"). Também pode utilizar água desmineralizada ou água descalcificada do IronCare. Nesse caso, tem de deixar a recarga gasta no compartimento.
A luz de substituição da recarga ANTI-CALC permanece intermitente.	Tem de substituir a recarga ANTI-CALC.	Substitua a recarga ANTI-CALC (consulte o capítulo "IMPORTANTE: Substituição da recarga ANTI-CALC"). Também pode utilizar água desmineralizada ou água descalcificada do IronCare. Nesse caso, tem de deixar a recarga gasta no compartimento.
O aparelho produz um som elevado de bombeamento (um som de bombear subtil é normal).	Acabou de instalar uma nova recarga ANTI-CALC.	Continue a premir o botão de vapor até o som de bombeamento parar e sair vapor pela base.
	O depósito de água está vazio.	Encha novamente o depósito de água e prima o botão de vapor até o som de bombeamento parar e sair vapor pela base.
	A recarga ANTI-CALC não está na colocada.	Coloque a recarga ANTI-CALC (consulte o capítulo "Antes da primeira utilização - Colocação da recarga ANTI-CALC").
	A recarga ANTI-CALC está danificada ou apresenta fendas ou fissuras finas.	Examine a recarga ANTI-CALC cuidadosamente. Se vir qualquer sinal de danos ou fendas, independentemente da dimensão, substitua a recarga ANTI-CALC por uma nova.

Problema	Possível causa	Solução
O aparelho desligou-se.	A função de desactivação automática de segurança é activada automaticamente se o gerador de vapor não for utilizado durante mais de 5 minutos.	Prima o botão ligar/desligar para reactivar o gerador de vapor.
O ferro deixa brilho ou marcas na peça de roupa.	A superfície para passar a ferro era irregular; por ex., passou o ferro sobre uma costura ou uma dobra na peça de roupa.	O PerfectCare é seguro para todas as peças de roupa. O brilho ou a marca não é permanente e desaparecerá quando lavar a peça de roupa. Evite passar o ferro sobre costuras ou dobras ou coloque um pano de algodão sobre a área a passar a ferro para evitar marcas.
A protecção da tábua fica húmida ou saem gotas de água pela base.	O vapor condensou-se na protecção da tábua depois de uma sessão de engomar prolongada.	Substitua a protecção da tábua se o material em espuma estiver gasto. Também pode adicionar uma camada extra de material em feltro sob a protecção da tábua para impedir a condensação na mesma.
	Poderá ter uma tábua de engomar que não é adequada à utilização com o fluxo de vapor elevado do gerador de vapor.	Coloque uma camada extra de feltro sob a protecção da tábua para evitar a condensação na tábua.
Sai demasiado vapor pelo ferro.	A predefinição do ferro é a regulação OptimalTemp. Nesta regulação, o ferro fornece uma elevada saída de vapor.	Active o modo ECO para passar a ferro com uma saída de vapor menos intensa. Consulte a secção "Poupança de energia" neste manual do utilizador.

Este ferro foi aprovado pela The Woolmark Company Pty Ltd para engomar produtos totalmente em lã, desde que estas peças de roupa possam ser passadas a ferro de acordo com as indicações na etiqueta da peça de roupa e com as instruções fornecidas pelo fabricante deste ferro. R1303. No Reino Unido, na Irlanda, em Hong Kong e na Índia, a marca comercial Woolmark é uma marca comercial de certificação.

**Descripción general (fig. 4)**

- 1 Cartucho ANTICAL
- 2 Compartimento del cartucho ANTICAL
- 3 Tapa del compartimento del cartucho ANTICAL
- 4 Botón de liberación del bloqueo para transporte (solo en modelos específicos)
- 5 Tapa de la abertura de llenado
- 6 Depósito de agua con indicador de nivel de agua
- 7 Plataforma de la plancha
- 8 Manguera
- 9 Cable de alimentación con clavija
- 10 Piloto de sustitución del cartucho ANTICAL
- 11 Botón de encendido/apagado con piloto de encendido
- 12 Botón ECO con piloto
- 13 Suela
- 14 Piloto de "plancha lista"
- 15 Botón de vapor/golpe de vapor

**Importante**

Lea el folleto de información importante independiente y el manual de usuario con atención antes de utilizar el aparato. Guarde ambos documentos para consultarlos en el futuro.

Para sacar el mayor partido a la asistencia que Philips le ofrece, registre el producto en [www.philips.com/welcome](http://www.philips.com/welcome).

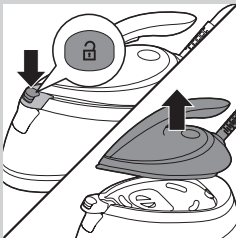
**Antes de utilizarlo por primera vez: Colocación del cartucho ANTICAL**

*Nota: El aparato no produce vapor si el cartucho ANTICAL no está colocado.*

- 1** Pulse el botón de liberación de bloqueo para transporte (solo en modelos específicos) y quite la plancha de su plataforma.

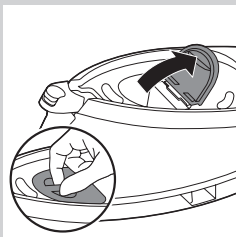

- 2** Abra el compartimento del cartucho ANTICAL.

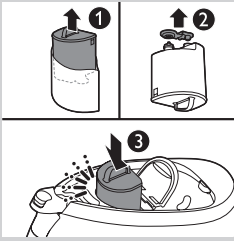

- 3** Saque el cartucho ANTICAL de su embalaje (1) y tire de la tapa de goma de su parte inferior (2). Coloque el cartucho ANTICAL en el compartimento y presione hacia abajo hasta que encaje en su lugar (3). A continuación, cierre la tapa del compartimento del cartucho ANTICAL.

*Nota: Puede que caigan algunas gotas de agua del cartucho ANTICAL cuando lo coloque en el compartimento. Esto es normal y el agua es inofensiva.*

## Preparación para su uso

### Llenado del depósito de agua

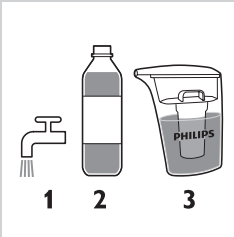

- Llene el depósito de agua antes de cada uso o cuando el nivel de agua del depósito de agua esté por debajo del nivel mínimo. Puede rellenar el depósito de agua en cualquier momento durante el uso.
- Asegúrese de utilizar **solo** los 3 tipos de agua mencionados más abajo para rellenar el depósito de agua:

1 Agua del grifo

El cartucho ANTICAL filtra las partículas de cal del agua del grifo. El contenido de cal del agua filtrada se controla regularmente mediante un sensor electrónico. Este sensor le informa cuando es necesario sustituir el cartucho.

2 Agua desmineralizada

Puede utilizar de forma segura agua desmineralizada en el generador de vapor. Asegúrese de que el cartucho ANTICAL está siempre en su lugar, ya que sirve de enlace entre el depósito de agua y la plancha. Cuando utilice agua desmineralizada, el cartucho ANTICAL no se utiliza y, por lo tanto, no es necesario sustituirlo.

3 Agua sin cal del IronCare

El filtro IronCare elimina la cal del agua del grifo para garantizar un rendimiento óptimo de la plancha. Para obtener más información, visite [www.philips.com/ironcare](http://www.philips.com/ironcare).



**Precaución:** No añada agua perfumada, agua de una secadora, vinagre, almidón, productos desincrustantes, productos que ayuden al planchado, agua tratada químicamente para eliminar la cal ni otros productos químicos, ya que esto podría provocar fugas de agua en la suela, manchas marrones o daños en el aparato.

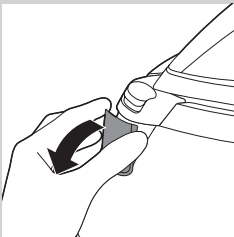

- 1** Abra la tapa de la abertura de llenado.

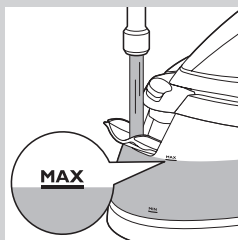

- 2** Llene el depósito con agua del grifo hasta la indicación MAX. A continuación, cierre la tapa de la abertura de llenado ("clíc").

## Uso del aparato

### Tecnología OptimalTemp

#### No planche tejidos que no se puedan planchar:

Este aparato está equipado con tecnología OptimalTemp, que le permite planchar toda clase de tejidos que lo admitan sin necesidad de ajustar la temperatura de la plancha.

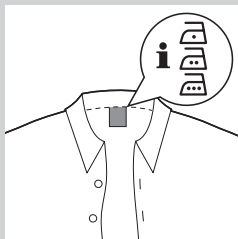

- Los tejidos con estos símbolos se pueden planchar, por ejemplo, el lino, el algodón, el poliéster, la seda, la lana, la viscosa y el rayón.

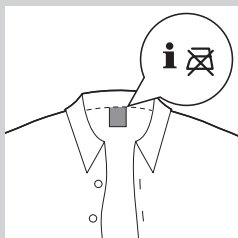

- Los tejidos con este símbolo no se pueden planchar. Estos tejidos incluyen tejidos sintéticos como el Spandex o el elastano, tejidos mezclados con Spandex y poliolefina (por ejemplo, el polipropileno). Tampoco se puede planchar la ropa con impresiones.

### Planchado

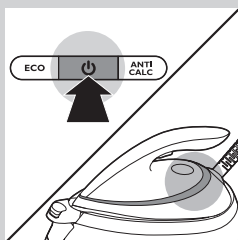

- 1** Coloque el generador de vapor sobre una superficie plana y estable. Para garantizar un planchado seguro, le recomendamos que coloque siempre la base en la tabla de planchar.
- 2** Asegúrese de que haya suficiente agua en el depósito de agua (consulte la sección "Llenado del depósito de agua" del capítulo "Preparación para su uso").
- 3** Enchufe el aparato y pulse el botón de encendido/apagado. Espere aproximadamente 2 minutos hasta que el piloto de "plancha lista" deje de parpadear.





- 4** Mantenga pulsado el botón de vapor para comenzar a planchar. Mantenga pulsado el botón de vapor de forma continua cuando mueva la plancha sobre el tejido.

*Nota: Cuando utilice el aparato por primera vez o después de sustituir el cartucho ANTICAL, puede que el vapor tarde 10 segundos en salir del aparato.*

*Nota: La bomba se activa cada vez que pulsa el botón de vapor. Produce un sonido vibratorio, esto es normal. Cuando no hay agua en el depósito de agua, el sonido de bombeo es más fuerte. Rellene el depósito de agua cuando el nivel de agua esté por debajo del nivel mínimo.*

### **Función golpe de vapor**



- Utilice la función de golpe de vapor para eliminar las arrugas rebeldes. Pulse el botón de vapor dos veces rápidamente.

### **Planchado vertical con vapor**

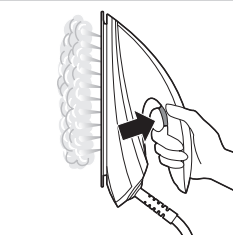

La plancha emite vapor caliente. Nunca intente eliminar arrugas de una prenda que alguien lleva puesta. No aplique vapor cerca de su mano ni de la de otra persona.

Puede utilizar la plancha de vapor en posición vertical para eliminar las arrugas en prendas colgadas.

- 1** Sostenga la plancha en posición vertical, pulse el botón de vapor y toque la prenda ligeramente con la suela.

### **Cómo dejar la plancha durante el planchado**

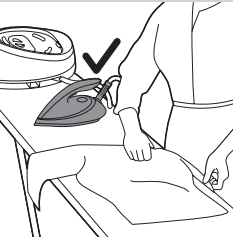

- Mientras plancha, puede colocar la plancha en su plataforma u horizontalmente en la tabla de planchar: Gracias a la tecnología OptimalTemp, la suela no dañará la funda de la tabla de planchar.

## Ahorro de energía

### Modo ECO (Ecológico)

Con el modo ECO (cantidad de vapor reducida), puede ahorrar energía sin sacrificar los resultados.

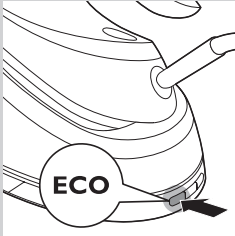

**1** Para activar el modo ECO, pulse el botón ECO. El piloto verde ECO se enciende.

**2** Para desactivar el modo ECO, pulse de nuevo el botón ECO. El piloto ECO verde se apaga.

Para obtener los mejores resultados en tejidos resistentes, puede utilizar el modo TURBO.

**1** Mantenga pulsado el botón de encendido/apagado durante 2 segundos hasta que el piloto se ilumine en blanco.

**2** Para desactivar el modo TURBO, mantenga pulsado el botón de encendido/apagado durante 2 segundos hasta que el piloto se ilumine en azul.

### Desconexión automática de seguridad (solo modelos específicos)

La función de desconexión automática de seguridad apaga el aparato si no se utiliza durante 5 minutos para ahorrar energía.

## IMPORTANTE: Sustitución del cartucho ANTICAL

### Piloto de sustitución del cartucho ANTICAL



Es muy importante que sustituya el cartucho ANTICAL cuando el piloto de sustitución del cartucho ANTICAL empiece a parpadear y el aparato emita un pitido.

*Nota: El cartucho tiene una duración media de 1 a 3 meses, pero esto depende de la dureza del agua que utilice y las horas de planchado.*

- El piloto de sustitución del cartucho ANTICAL empieza a parpadear y el aparato emite un pitido para indicar que es necesario sustituir el cartucho ANTICAL.
- Puede seguir planchando con vapor durante 15-30 minutos (en función de la dureza del agua de su zona) cuando el piloto de sustitución del cartucho ANTICAL parpadee y el aparato emita un pitido. No obstante, la salida de vapor se reducirá y, finalmente, el generador de vapor dejará de producir vapor para evitar que se acumule cal que puede dañar de forma permanente el aparato.
- Para que el aparato vuelva a producir vapor, debe sustituir el cartucho ANTICAL. Si no desea sustituir el cartucho ANTICAL, debe utilizar agua desmineralizada o agua sin cal filtrada con IronCare. En ese caso, debe dejar el cartucho agotado en el compartimento.

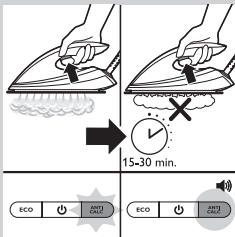

## Sustitución del cartucho ANTICAL

- 1 Apague el aparato y deje que se enfríe.
- 2 Siga los pasos del capítulo “Antes de utilizarlo por primera vez: Colocación del cartucho ANTICAL”.

## Limpieza



Para mantener el aparato en buenas condiciones, límpielo regularmente.

- 1 Limpie el aparato con un paño húmedo.
- 2 Para eliminar las manchas de forma sencilla y eficaz, deje que la suela se caliente y mueva la plancha sobre un trapo húmedo.

*Consejo: Limpie la suela con regularidad para garantizar un deslizamiento suave.*

## Almacenamiento

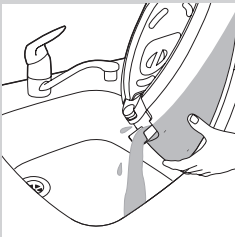

- 1 Apague el generador de vapor y desenchúfelo.
- 2 Extraiga el agua del depósito de agua en el fregadero.
- 3 Doble la manguera de vapor.

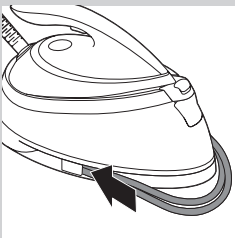

- 4 Enrolle la manguera dentro del compartimento para guardar la manguera y fíjela en los ganchos.
- 5 Doble el cable de alimentación y fíjelo con la tira de velcro.
- 6 Solo modelos específicos: puede transportar el aparato con una mano mediante la empuñadura de la plancha cuando la plancha está bloqueada en su plataforma.

## Guía de resolución de problemas

En este capítulo se resumen los problemas más frecuentes que pueden surgir con el aparato. Si no puede resolver el problema con la siguiente información, visite [www.philips.com/support](http://www.philips.com/support) para consultar una lista de preguntas más frecuentes o póngase en contacto con el Servicio de Atención al Cliente en su país.

Problema	Posible causa	Solución
El aparato no produce vapor.	No hay suficiente agua en el depósito.	Llene el depósito de agua por encima de la indicación MIN. Mantenga pulsado el botón de vapor hasta que salga vapor. El vapor puede tardar hasta 30 segundos en salir.
	No ha pulsado el botón de vapor.	Pulse el botón de vapor y manténgalo pulsado mientras plancha.
	Acaba de instalar un cartucho ANTICAL nuevo.	Mantenga pulsado el botón de vapor durante 10 segundos hasta que salga vapor.
El aparato emite un pitido o la plancha produce poco vapor o ninguno al pulsar el botón de vapor.	El cartucho ANTICAL no está bien colocado.	Presione el cartucho ANTICAL hacia abajo hasta que encaje en su lugar.
	Debe sustituir el cartucho ANTICAL.	Sustituya el cartucho ANTICAL (consulte el capítulo "IMPORTANTE: Sustitución del cartucho ANTICAL"). Puede utilizar agua desmineralizada o agua sin cal filtrada con IronCare. En ese caso, debe dejar el cartucho agotado en el compartimento.
El piloto de "sustitución del cartucho ANTICAL" sigue parpadeando.	Debe sustituir el cartucho ANTICAL.	Sustituya el cartucho ANTICAL (consulte el capítulo "IMPORTANTE: Sustitución del cartucho ANTICAL"). Puede utilizar agua desmineralizada o agua sin cal filtrada con IronCare. En ese caso, debe dejar el cartucho agotado en el compartimento.
El aparato produce un sonido fuerte de bombeo. (Un sonido de bombeo moderado es normal).	Acaba de instalar un cartucho ANTICAL nuevo.	Siga pulsando el botón de vapor hasta que el sonido de bombeo se detenga y salga vapor por la suela.
	El depósito de agua está vacío.	Llene el depósito con agua y pulse el botón de vapor hasta que el sonido de bombeo se detenga y salga vapor por la suela.
	El cartucho ANTICAL no está en su lugar.	Coloque el cartucho ANTICAL (consulte el capítulo "Antes de utilizarlo por primera vez: Colocación del cartucho ANTICAL").
El aparato está apagado.	El cartucho ANTICAL está dañado o muestra grietas o pequeñas fracturas.	Inspeccione el cartucho ANTICAL a fondo. Si observa cualquier signo de daño o deterioro, por pequeño que sea, reemplace el cartucho ANTICAL por uno nuevo.
	La función de desconexión automática de seguridad se activa automáticamente cuando el generador de vapor no se utiliza durante más de 5 minutos.	Pulse el botón de encendido/apagado para volver a activar el generador de vapor.

Problema	Posible causa	Solución
La plancha deja brillo o una marca en la prenda.	La superficie que se desea planchar es desigual, por ejemplo porque estaba planchando sobre una costura o un pliegue de la prenda.	La plancha PerfectCare es segura en todas las prendas. El brillo o la marca no son permanentes y desaparecerán al lavar la prenda. Evite planchar sobre costuras o pliegues, o bien coloque un paño de algodón sobre el área que desea planchar para evitar marcas.
La funda de la tabla de planchar se moja o salen gotas de agua de la suela.	Se ha condensado vapor en la funda de la tabla de planchar después de una sesión larga de planchado.	Sustituya la funda de la tabla de planchar si el material de espuma se ha desgastado. También puede añadir una capa adicional de fieltro debajo de la funda de la tabla de planchar para evitar la condensación en la tabla de planchar.
	Puede que la tabla de planchar no esté diseñada para soportar el elevado flujo de vapor del generador de vapor.	Coloque una capa adicional de fieltro debajo de la funda de la tabla de planchar para evitar la condensación en la tabla de planchar.
Sale demasiado vapor por la suela.	El ajuste predeterminado de la plancha es OptimalTemp. En este ajuste, la plancha proporciona una elevada salida de vapor.	Active el modo ECO para planchar con una salida de vapor inferior. Consulte la sección "Ahorro de energía" de este manual de usuario.

Esta plancha ha sido aprobada por The Woolmark Company Pty Ltd para el planchado de productos realizados solo con lana, siempre que las prendas se planchen según las instrucciones de la etiqueta de la prenda y las proporcionadas por el fabricante de esta plancha. R1303. En el Reino Unido, Irlanda, Hong Kong y la India, la marca registrada Woolmark es una marca registrada certificada.



[www.philips.com](http://www.philips.com)



4239.000.8623.4