

注册您的产品并在以下网站链接中了解详情

www.philips.com/welcome

HD2135

HD2138



用户手册

PHILIPS

目录

1	重要信息	4	7	功能操作说明	12
	必须这样操作	4		“预约时间”功能使用方法	12
	请勿这样操作	4		“开始”功能使用方法	12
	必须按要求小心操作	4		“取消/保温”功能使用方法	13
	环境	5		“省电ECO”功能使用方法	13
	保修和售后服务保证	5		“烹调”功能使用方法	14
				预约烹饪功能	16
				特色营养焗功能	18
				预约营养焗功能	19
				其他烹饪功能	21
				蛋糕制作方法	21
				其他营养焗功能	22
2	产品简介	5			
3	产品总揽	7			
	附件	7	8	保养方法	22
				限压阀拆卸与安装	22
4	控制面板	8			
5	型号规格	8	9	电路图	23
6	使用方法	9	10	异常现象分析与解决方法	24

1 重要信息

使用产品之前，请仔细阅读本使用说明书，并妥善保管以备日后参考。

为了保证使用安全，本说明书应用了多种表示方法，不遵守安全警告而错误使用时可能导致事故发生。

! 必须这样操作

- 产品仅限于家庭和室内使用。
- 将插头插入多功能电压力煲专用插座。在接通电源之前，请确认电压力煲上标明的电压是否和电源电压相同。
- 产品只能使用带接地线的电源插座。务必确保插头牢固插到电源插座上。
- 如果电源软线损坏，为避免危险，必须由制造厂或其维修部或类似的专职人员来更换。
- 要保证电压力煲放在儿童接触不到的地方，以免工作时因不小心打翻而造成烫伤。在煮饭的时候，不小心碰到操作键可能导致电压力煲停止工作。
- 本产品不打算由肢体不健全、感觉或精神上有障碍或缺乏相关经验和知识的人（包括儿童）使用，除非有负责他们安全的人对他们使用本产品进行监督或指导。应照看好儿童，确保他们不玩耍本产品。
- 将电压力煲放在稳固、水平的平面。不要将其放于水中或高温湿度环境中以及靠近其它热源。
- 将插头接入电源插座之前，应确保加热元件、温度传感器和内锅外侧是洁净、干燥的，杂质或异物可能引起电压力煲的故障。
- 取出内锅时，请务必先将电源插头拔掉。

⊘ 请勿这样操作

- 请勿用湿手插拔电源插头或按控制面板上的任何按钮。
- 请勿自行改装、拆卸或修理本产品。
- 请勿将本产品连接至外部定时器，以免发生危险。
- 请勿将电压力煲浸入水中或放入水中清洗。
- 请勿将内锅直接放在火上加热。
- 请勿将本产品暴露在高温下，请勿将电压力煲放在正在工作或仍然发热的炉具或炊具上。
- 请勿在煮饭期间提起或移动电压力煲。
- 请勿将已变形的内锅放入电压力煲内使用。
- 请勿使用由其他制造商生产的、或未经飞利浦特别推荐的任何附件或部件。如果使用此类附件或部件，引起的不良后果，厂家概不负责。

⚠ 必须按要求小心操作

- 将插头插到电源插座并打开开关之前，请务必将内锅放到产品内。
- 小心煮饭期间从蒸汽孔排出的热蒸汽或在打开锅盖时从电压力煲中冒出的热蒸汽。手和脸不要靠近多功能电饭煲，以免被蒸汽烫伤。
- 请不要将布盖在锅盖上，锅盖可能会因此而变形或变色。
- 请不要超出内锅中标注的最高水位标示，以免工作过程中溢水，引起危险。
- 为避免刮伤内锅涂层，建议不要烹饪含虾蟹和贝类的食材，烹饪前请去掉坚硬外壳。
- 不要在靠近磁性物质的地方使用本产品。

环境



弃置产品时，请不要将其与一般生活垃圾堆放在一起，应将其交给政府指定的回收中心。这样做有利于环保。

保修和售后服务保证

如果您需要服务或详细信息，或有任何问题，请访问飞利浦网站 www.philips.com。您也可以与您所在地的飞利浦客户服务中心联系（您可以从保修卡中找到电话号码）。如果您所在的国家或地区没有飞利浦客户服务中心，请向当地的飞利浦经销商求助。

注：本说明书上的所有内容均经过认真核对，如有任何印刷错漏或内容上的误解，最终解释权归本公司所有；
产品设计和规格若有变更，恕不另行通知，所购买产品，请以实物为准。

2 产品简介

飞利浦智能型电压力煲是本公司采用创新技术研发的一种新型炊具，它优化集合了压力煲、电饭锅、焖烧锅的优点于一体，并弥补了众锅的不足。采用人性化操作面板设计，结构先进、造型新颖、是现代家庭的理想炊具，也是压力锅、电饭锅、焖烧锅的升级换代产品，首家采用弹簧专利技术限压安全装置，产品具有如下特点：

一煲多用 操作方便

- 1 具有米饭，煮粥、蒸煮、煲汤、蛋糕、肉类/鸡肉、牛腩/羊肉、豆类/蹄筋、营养焗（焗排骨、盐焗鸡、煎焗鱼头、肉焗蔬菜、海盐焗蟹、油焗龙虾）等烹饪功能。
- 2 根据食物及个人烹饪经验，自行选择保压时间，自动完成烹饪过程。烹饪结束响铃提示，自动进入保温状态，无需专人看管。

快速烹饪 省时节能

- 1 采用高温烹饪，使食物在高温下快速煮熟，省时节能。
- 2 煮饭比电饭锅省时、节能，而且高原地区也能煮熟饭。
- 3 煲粥、炖汤、焖烧难煮熟的食物比电饭锅省时、节能。

锁住营养 健康卫生

- 1

采用全密封烹饪技术，充分保留食物营养，原汁原味。

结构先进 安全无忧

- 1

设有开、合盖安全装置：当锅盖和锅体扣合不到位时，锅内不会产生压力；当锅内有压力时，不能开盖。
- 2

设有限压安全装置：当锅内压力超过最大工作压力，上升到限压值时，限压阀自动排气限压。
- 3

设有安全泄压装置：当限压安全装置失灵，锅内升到极限压力时，泄压机构起作用，使锅盖周边自动排气泄压，确保不会发生意外（此种情况需送维修网点维修）。
- 4

设有限温安全装置：当锅内温度超过限定温度时，自动关闭加热，待温度降低后重新工作。
- 5

设有超温安全装置：当锅内温度升到极限温度时，自动切断电源（此种情况需送维修网点维修）。

3 产品总揽



附件

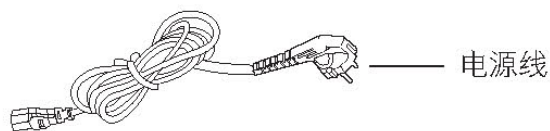
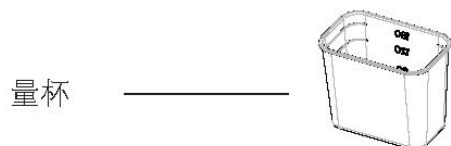
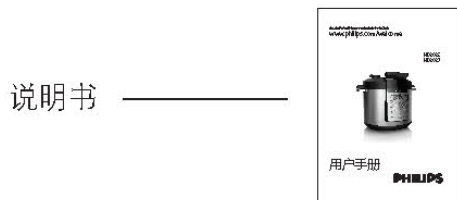

4 控制面板

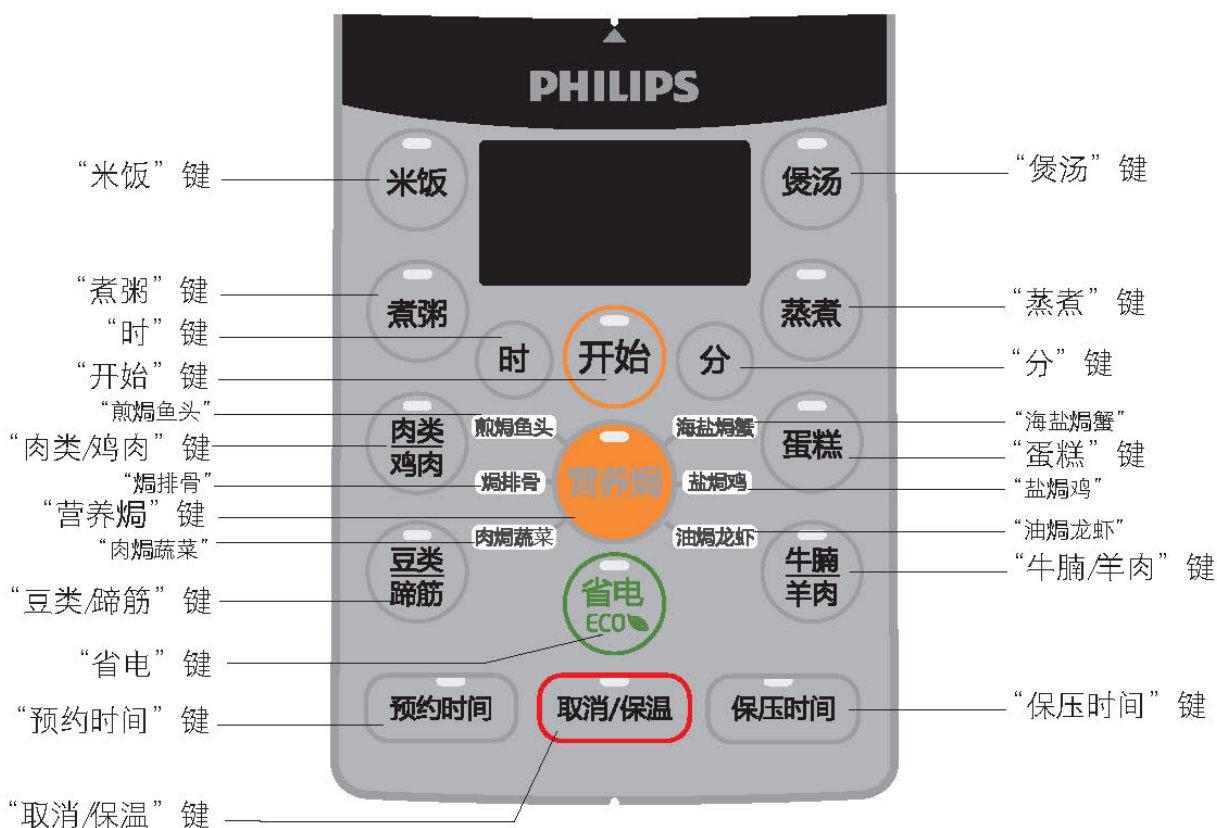

5 型号规格

型号	HD2135	HD2138
额定电源	220V-240Vac/50Hz	
额定功率	900W	1000W
额定容积	5L	6L
煮米量 (杯)	1-10	1-12
长X宽X高 (mm)	386X292X237	386X292X237
重量 (kg)	4.2	4.2

6 使用方法

1. 开盖：先用手握紧锅盖手柄，按锅盖上的开盖方向提示，逆时针方向旋转锅盖到限位处，锅盖无法继续旋转，然后向上轻轻提起锅盖(如图1、2所示)。

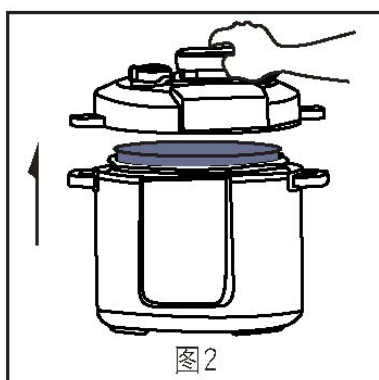
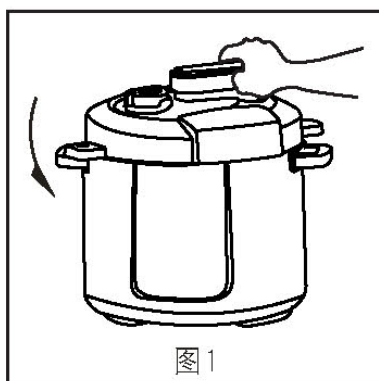

2. 取出内锅，将食物和水放入锅中。
 - 1)5L最大煮米量是10杯,6L最大煮米量是12杯。
 - 2)参照内锅指示的刻度加水,例如:煮2杯米,则加水至2刻度,用户可根据不同米质及个人口味适当调整水量。
 - 3)食物和水最多不超过内锅“煮食最高位”水位线,最少不得低于内锅“2”水位线(如图3、4所示)。

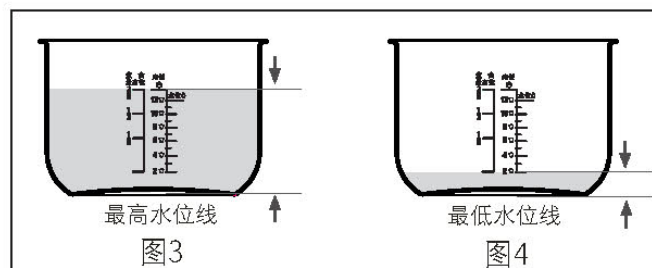

3. 将内锅放入外锅内,放入前先把内锅及发热盘表面抹净,外锅内及发热盘表面不得存有杂物;放入内锅后,左右轻轻旋转一下,保持内锅与发热盘接触良好(如图5所示)。

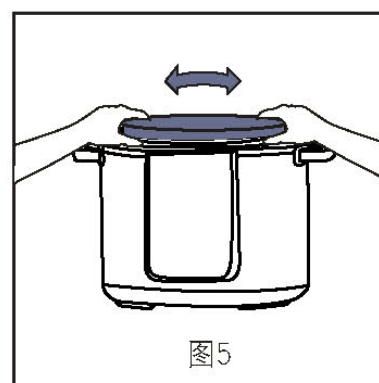

4. 合盖：手握锅盖手柄，将锅盖按开盖时的方向放平在外锅上，按煲体上的合盖方向指示，顺时针旋转锅盖至扣合位置，并听到“咔嚓”扣合声(如图6、7所示)

注意：

- 1) 合盖前检查密封圈和保温座板是否装好，保温座板有字面向外；
- 2) 用手左右旋转一下保温座板，使它自由均匀放置在锅盖上。



图6



图7

5. 放置好限压阀，根据图示将限压阀拨到“密封”位置，并检查浮子是否落下(未加热工作前浮子阀是落下的)如图8、9所示。

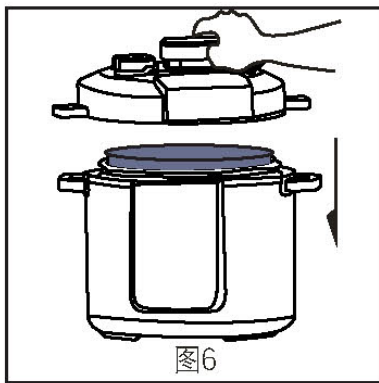

图8

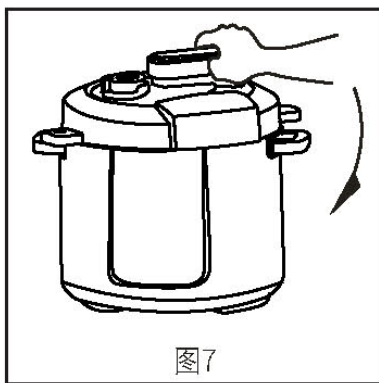

图9

6. 接通电源，数码显示屏数值显示“—”；表示压力煲处于待机状态。
7. 根据实际需要，选择烹饪功能。在按相应功能键后，对应的功能指示灯亮，比如选择“米饭”功能时，“米饭”功能指示灯亮，数码屏显示默认保压时间，此时再按“开始”（或“省电ECO”）键，数码显示屏数值以循环方式点亮，表示压力煲进入“米饭”功能工作状态。

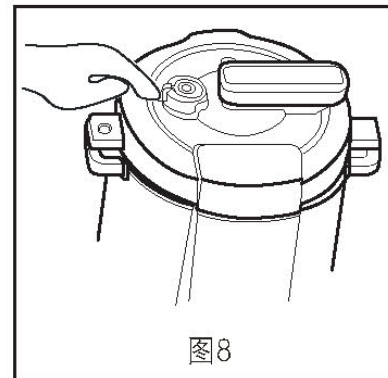
8. 在烹饪工作过程中，压力煲处于加热状态时，加热字符灯闪烁，当锅内温度达到设定温度时，起压字符闪烁；当锅内压力达到设定压力时，动态保压字符闪烁；保压时间为零时，动态保压灯亮烹饪完成，压力煲发出声音提示，自动进入保温状态，保温字符闪烁，数码显示屏数值开始显示保温时间。

注意：

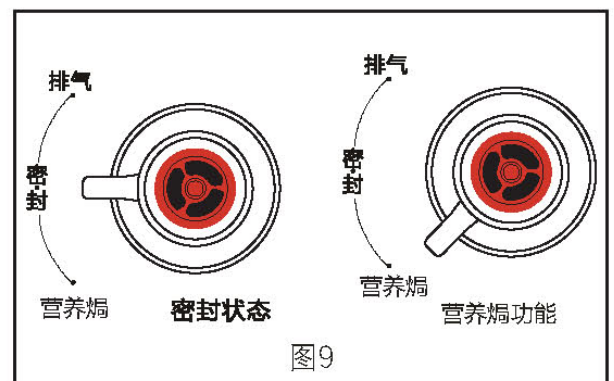
在进入保温状态后，如果不需要连续保温，可将电源线插头拔下。为了安全起见，压力煲连续保温12小时后，如用户无任何操作，将自动转入待机状态。

9. 开盖取用食物：将限压阀拨到“排气”位置开始放气，直至浮子落下（如图10、11所示）。

注意：

1) 如果煮流质食物（粥类、浓汤），当保温字符灯亮时，不能马上拨动限压阀放气，必须自然冷却至浮子阀落下后才能开盖，否则锅内液体会随气体一起从限压阀排出而导致危险，可用湿巾盖在锅盖上加快冷却速度，但不建议这样操作，以免操作不慎造成危险。

2) 开盖前拨下电源插头，按前文所述开盖方法开盖后，即可取用食物（如图1、2所示）。

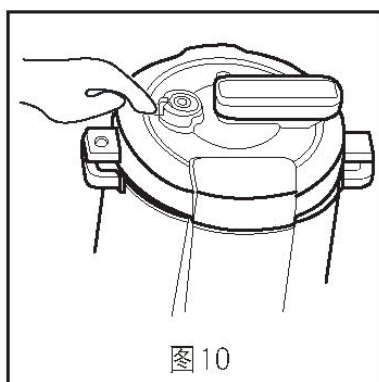
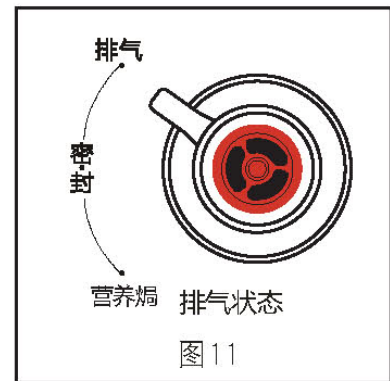

7 功能操作说明

注：按键及屏幕显示颜色仅作示意，请以实物为准

“预约时间”功能使用方法：

选定了可预约功能后按“预约时间”键
(注：待机状态下不能进入预约功能)；

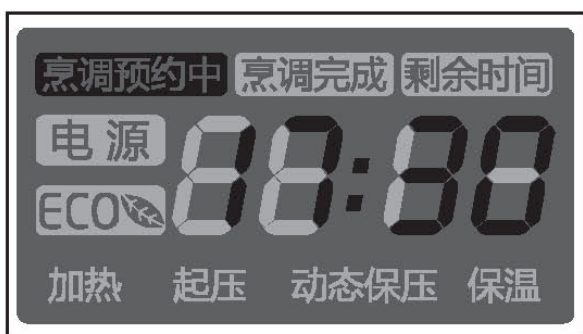
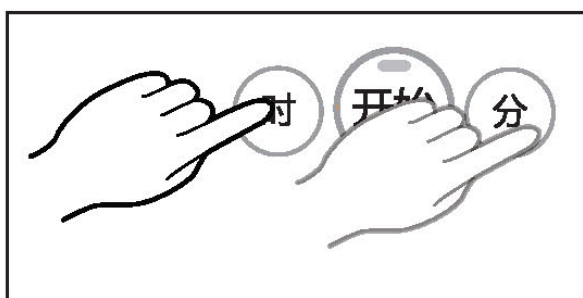

“开始”功能使用方法：

1.在待机状态直接按此键，进入“米饭”工作模式；



2.选择了某一功能后按此键，进入相应的功能工作（无定时）。



3.选择了预约时间和保压时间后按此键 定时进入相应的功能工作;

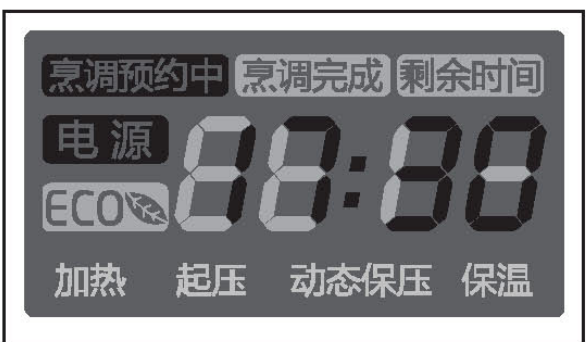

4.工作过程中按此键无效。

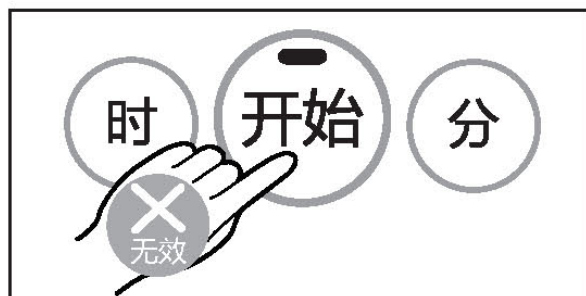

“取消/保温”功能使用方法：

在待机时按“取消/保温”键，进入保温工作。其它状态下（包括工作状态和调整状态）下按“取消/保温”键，取消所有功能，进入待机状态。



“省电ECO”功能使用方法：

1.在待机状态直接按此键，进入“米饭”工作模式；





2.选择米饭、煮粥、肉类/鸡肉、豆类/蹄筋、煲汤、蒸煮、牛腩/羊肉其中的某一功能按此键，进入相应的功能工作（无定时）。



3.工作过程中按此键无效。



4.省电ECO键对营养焗功能及蛋糕功能无效。

“烹调”功能使用方法：

HD2135系列电压力煲控制面板共有“米饭”、“煮粥”、“肉类/鸡肉”、“豆类/蹄筋”、“煲汤”、“蒸煮”、“蛋糕”、“牛腩/羊肉”、“营养焗”等9个功能键按钮，对应着14个烹调功能。待机状态下，按任意功能键，即可选择所按键对应的功能。

以“米饭”功能为例：

1.按“米饭”键，即可选择米饭功能，此时“米饭”和“保压时间”指示灯亮，默认保压时间为14分钟；用户也可以根据实际需要自行设定保压时间。

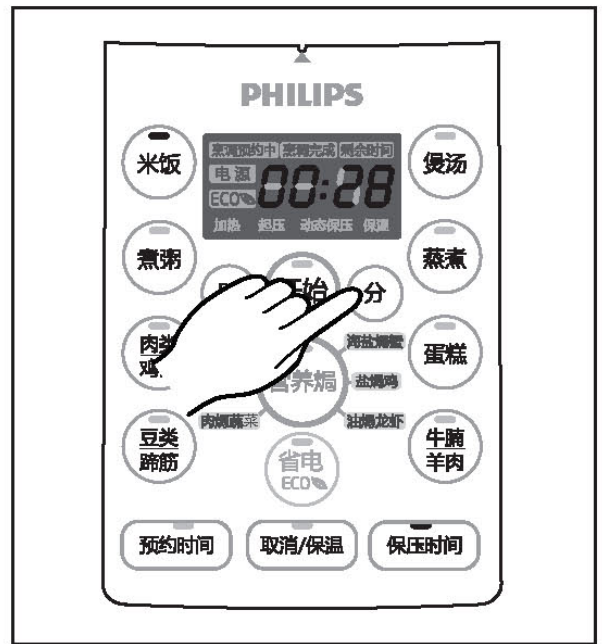
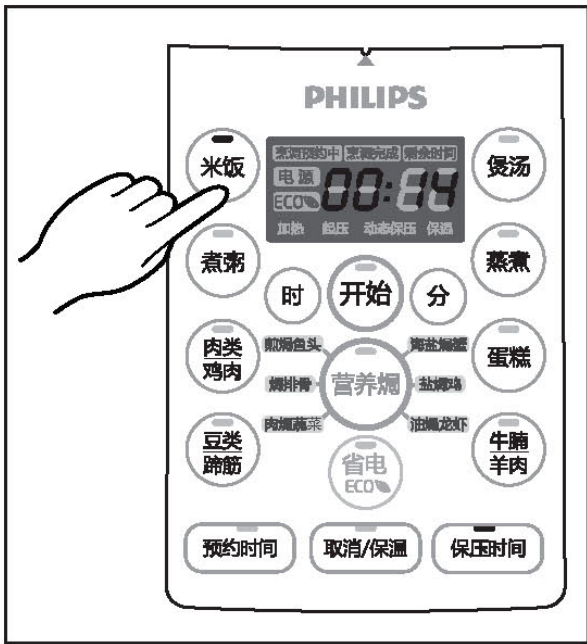

2.按“保压时间”键，数码显示屏时间值闪烁，然后按“+”（或“-”）键，调节保压时间，同时数码显示屏显示设定保压时间。（如无需调节保压时间，此步也可省略，电压力煲按默认保压时间进行保压。）

3.按“开始”（或“省电ECO”）键，此时“开始”（或“省电ECO”）指示灯长亮，数码显示屏“加热”字符闪烁和“电源”字符长亮；煮饭工作开始。

注：

- 1) 按“分”键就可增加一分钟；
- 2) 长按“分”键，可快速调节时间数值；
- 3) 最大保压时间为59分钟。

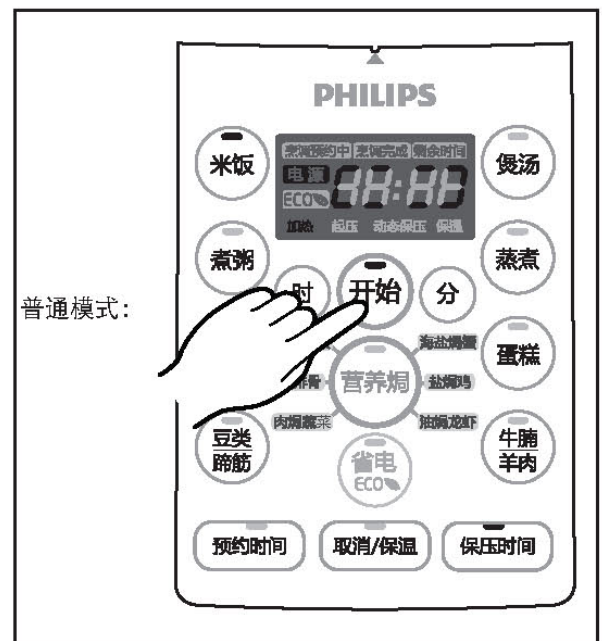
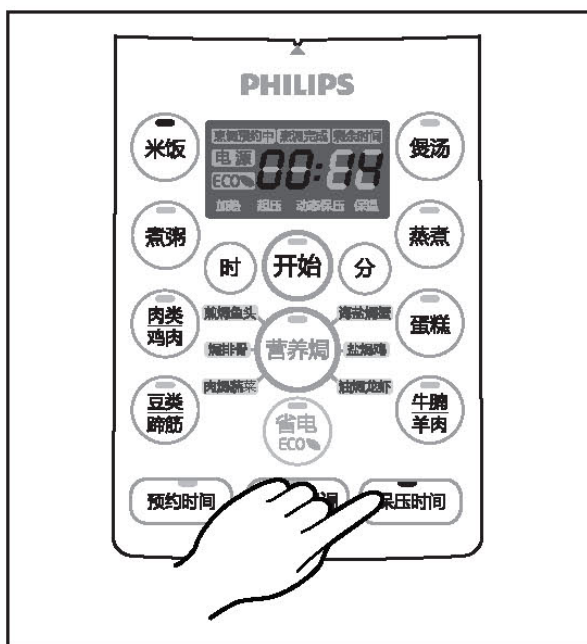

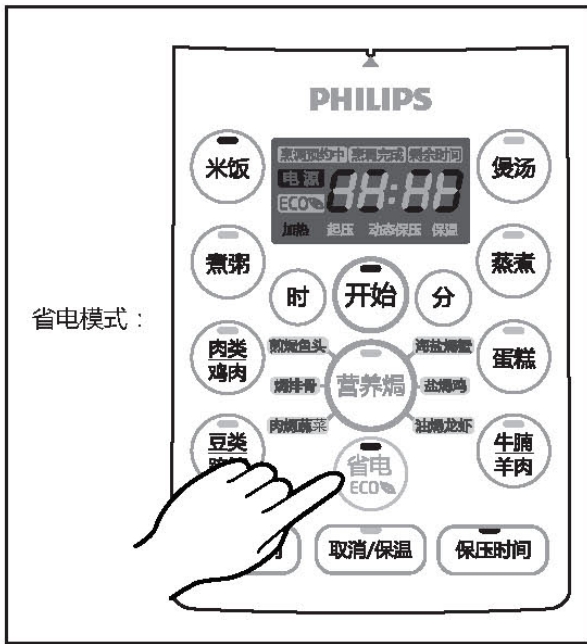

省电模式：

预约烹饪功能：

以“米饭”功能为例：

1. 选好“米饭”烹饪功能，设定好保压时间后；按“预约时间”键，“预约时间”指示灯长亮；数码显示屏“烹调预约中”字符闪烁。

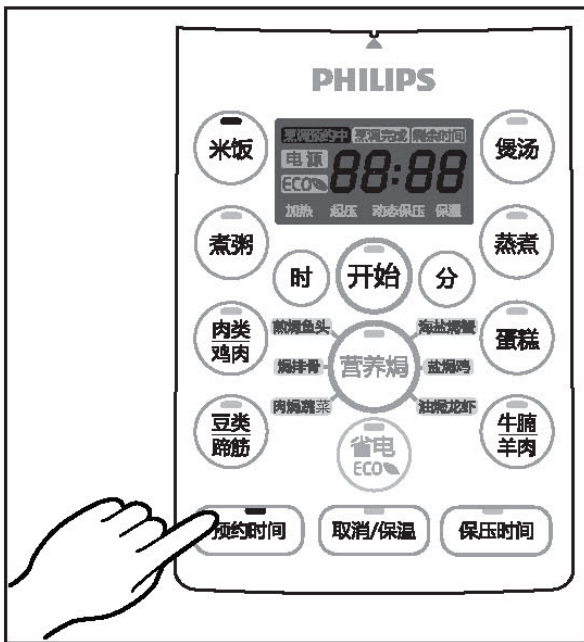

2. 按“时”和“分”键，调节小时和分钟，同时数码显示屏显示设定预约时间。

具体操作方法：

按“预约时间”键后，数码显示屏中小时区域数值闪烁，此时可以设置小时值，每按“时”键就可增加一小时；设定好小时值后无操作4秒，数码显示屏中分钟值区域数值闪烁，此时可设置分钟值，每按“分”键就可增加一分钟；设定好分钟值后无操作4秒，自动进入普通模式的预约工作状态。

注：

- 1) 设定好小时值后，按“预约时间”键可以快速进入分钟值调节状态，设置好分钟值后，按“预约时间”键可直接进入普通模式的预约工作状态；
- 2) 长按“时”和“分”键，可快速调节时间数值；
- 3) 预约时间为工作开始时间，除“蛋糕”功能以外其他烹饪功能均24小时可调。

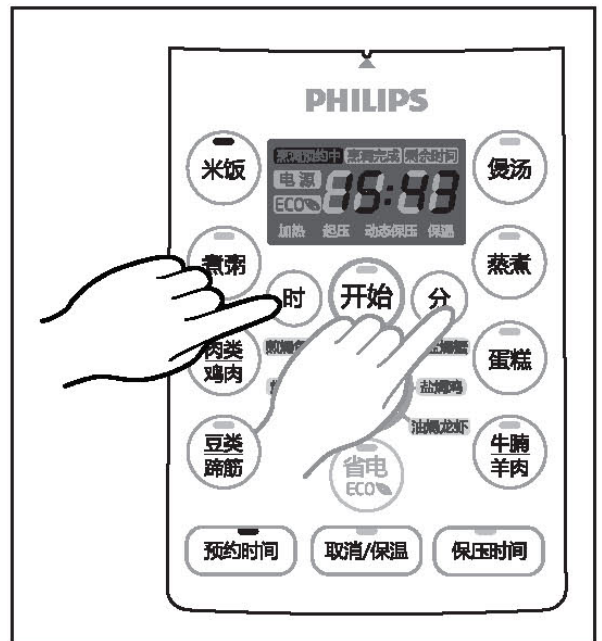

3.当设定预约时间数值仍在闪烁时，按“开始”（或“省电ECO”）键，此时“开始”（或“省电ECO”）指示灯长亮，数码显示屏“烹调预约中”、“电源”（或“ECO”）字符长亮，数码显示屏显示设定好的预约时间；预约时间完成后，数码显示屏“加热”字符闪烁，煮饭工作自动开始。

15个小时43分钟后：

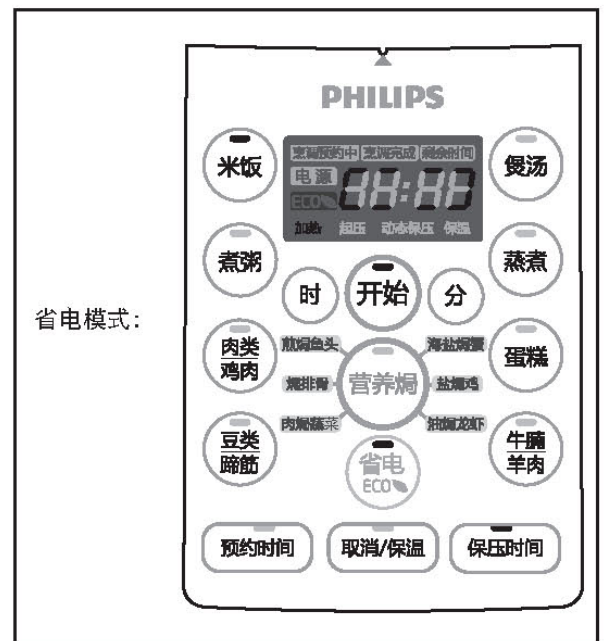
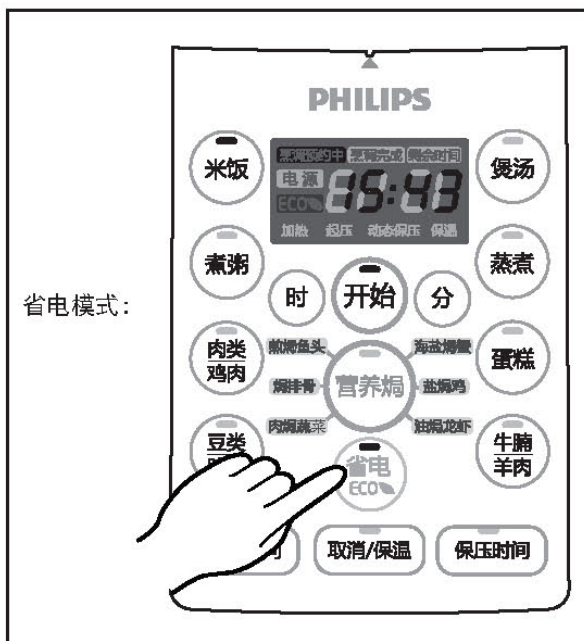
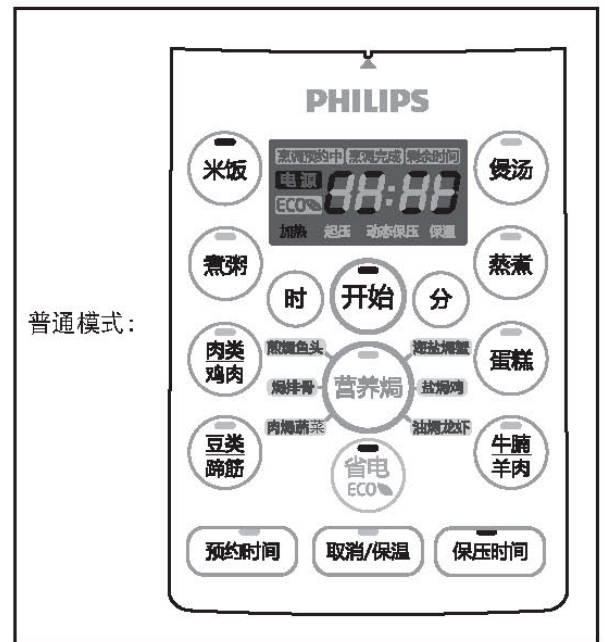
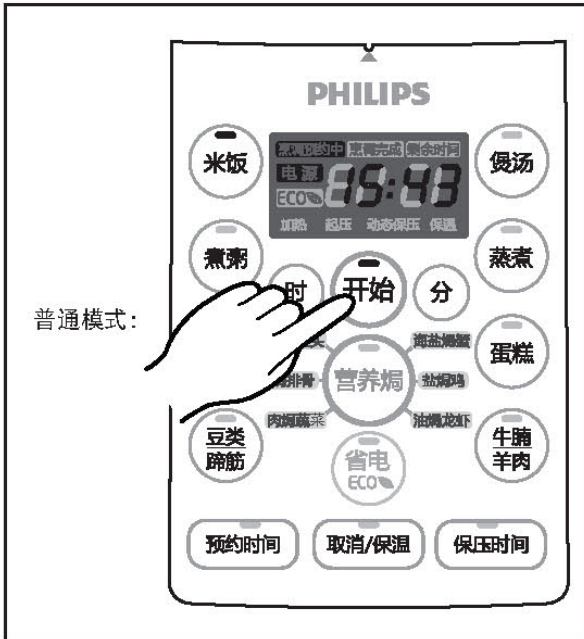

特色“营养焗”功能：

营养焗，更营养。通过少油高温蒸烤的方式在保持食物原汁原味不加水的条件下，做到香味浓郁，营养丰富，是中国健康美味的烹饪方法的代表。

以“焗排骨”功能为例：

1.按控制面板上“营养焗”键，直到选中“焗排骨”功能，此时“焗排骨”和“保压时间”指示灯亮，数码显示屏显示默认保压时间为23分钟；用户也可以根据实际需要自行设定保压时间。

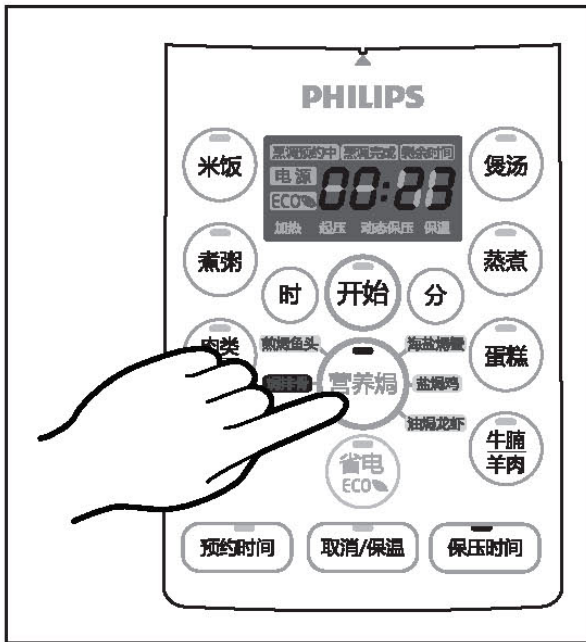

2.按“保压时间”键，保压时间指示灯长亮，数码显示屏时间值闪烁，然后按“分”键，调节保压时间，同时数码显示屏显示设定保压时间。（如无需调节保压时间，此步也可省略，电压力煲按默认保压时间进行保压。）

注：

- 1)每按“分”键一次就可增加一分钟；
- 2)长按“分”键，可快速调节时间数值；
- 3)最大保压时间为59分钟。

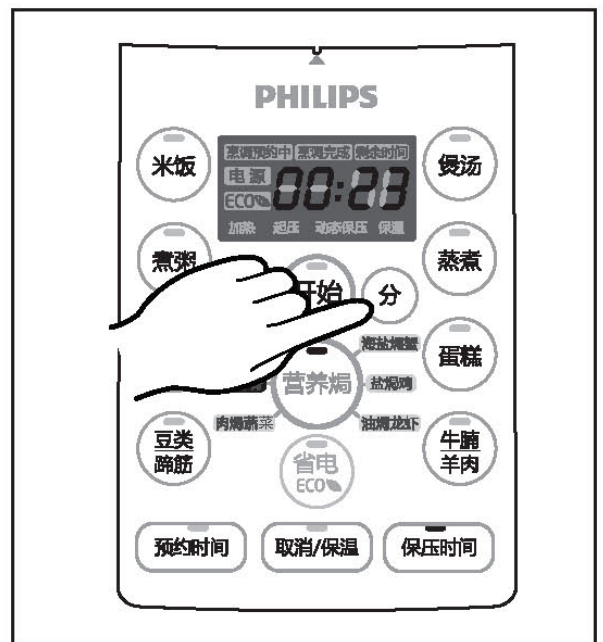
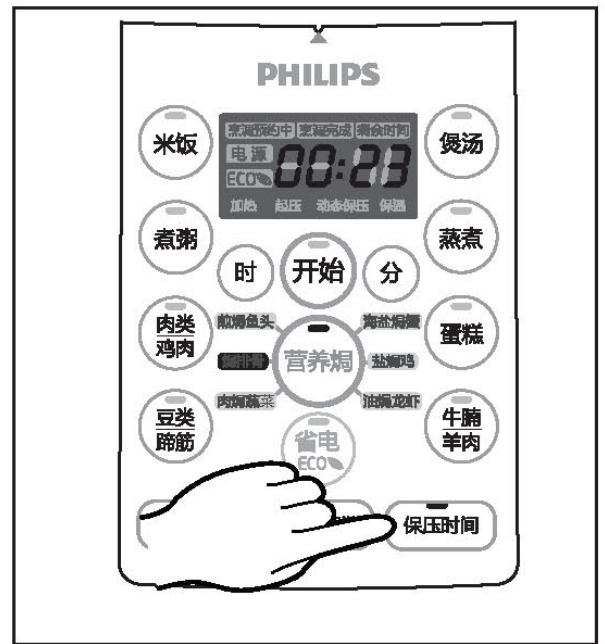

3.按“开始”键，此时“开始”指示灯长亮，数码显示屏“加热”字符闪烁和“电源”字符长亮；焗排骨工作开始。

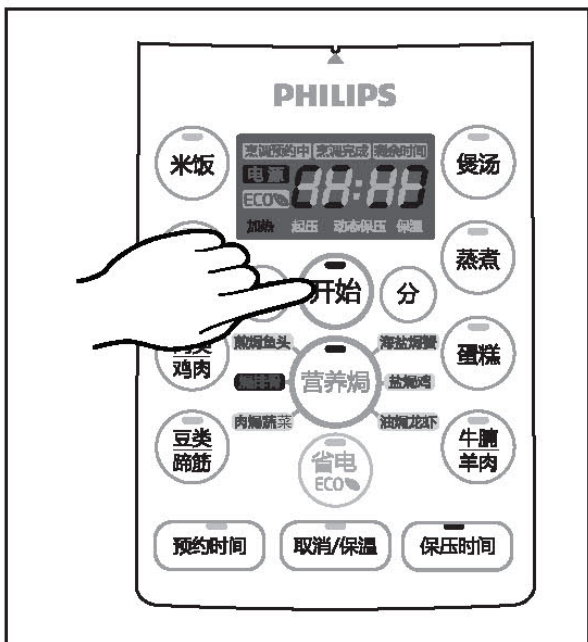

2.按“时”和“分”键，调节小时和分钟，同时数码显示屏显示设定预约时间。

具体操作方法：按“预约时间”键后，数码显示屏中小时区域数值闪烁，此时可以设置小时值，每按“时”键就可增加一小时；设定好小时值后无操作4秒，数码显示屏中分钟值区域数值闪烁，此时可设置分钟值，每按“分”键就可增加一分钟；设定好分钟值后无操作4秒，自动进入普通模式的预约工作状态；

注：

- 1)设定好小时值后，按“预约时间”键可以快速进入分钟值调节状态，设置好分钟值后，按“预约时间”键可直接进入普通模式的预约工作状态；
- 2)长按“时”和“分”键，可快速调节时间数值；
- 3)预约时间为工作开始时间。

预约营养焗功能：

以“焗排骨”功能为例：

1.选好“焗排骨”营养焗功能，设定好保压时间后；按“预约时间”键，“预约时间”指示灯长亮。

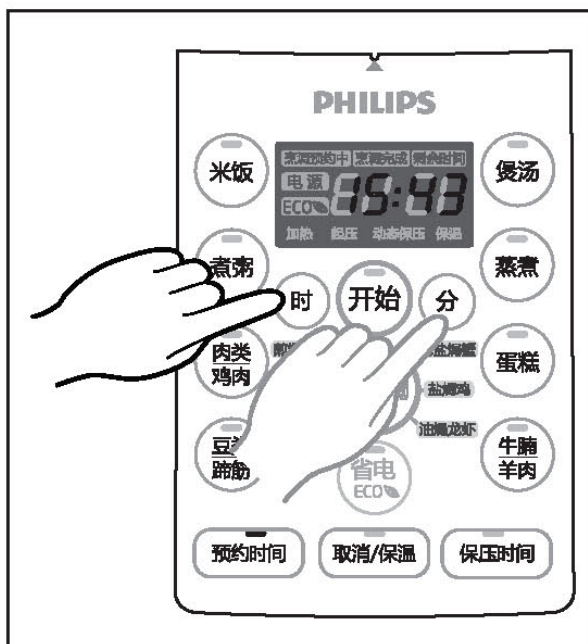
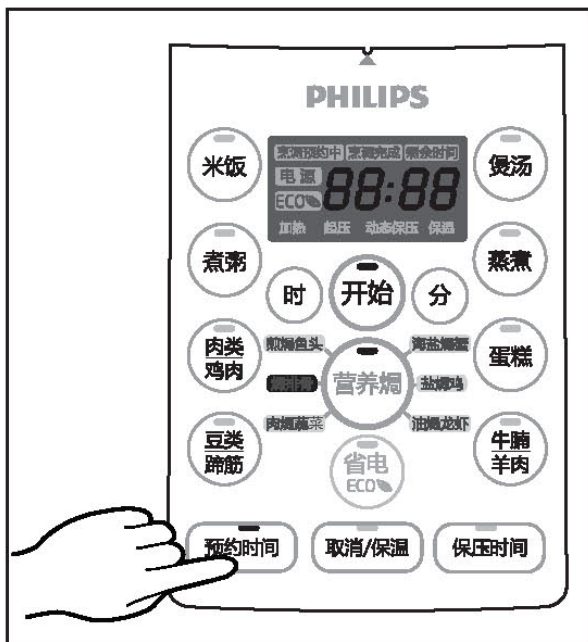

3.当设定预约时间数值仍在闪烁时，按“开始”键，此时“开始”指示灯长亮，数码显示屏“烹调预约中”字符闪烁和“电源”字符长亮，数码显示屏显示设定好的预约时间；预约时间完成后，数码显示屏“加热”字符闪烁，焗排骨工作自动开始。

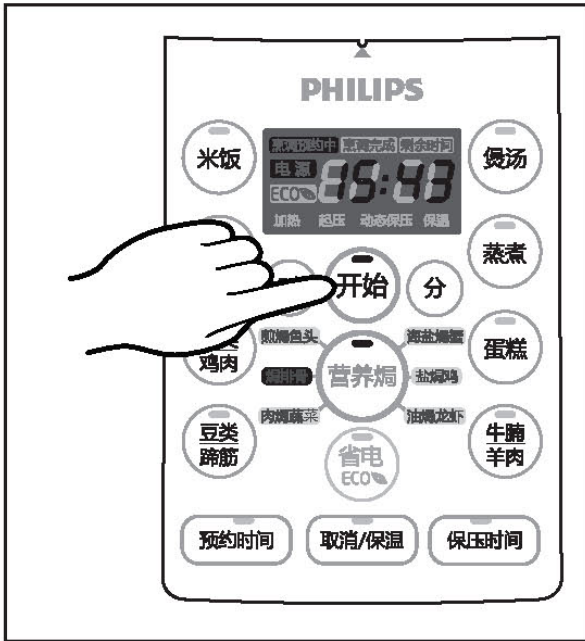

15个小时43分钟后：

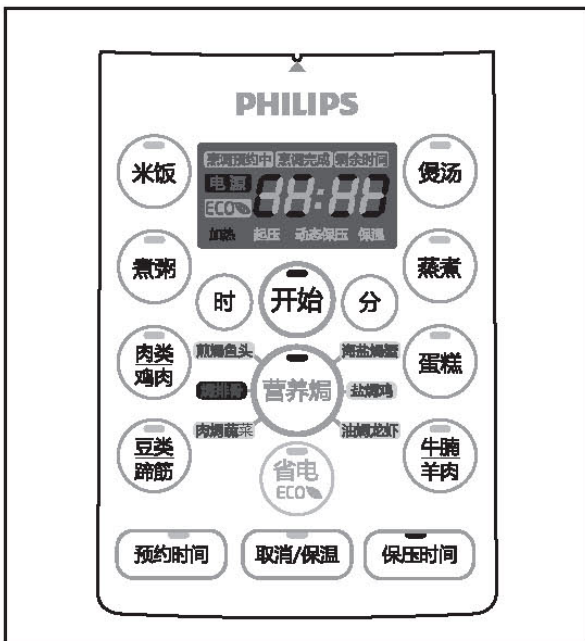

其他烹饪功能：

功能	默认保压时间	保压时间调节范围	预约时间调节范围	指示灯状态
米饭	14分钟	14-59分钟	24小时可调	“米饭”指示灯亮
煲汤	20分钟	20-59分钟	24小时可调	“煲汤”指示灯亮
煮粥	13分钟	1-59分钟	24小时可调	“煮粥”指示灯亮
蒸煮	20分钟	5-59分钟	24小时可调	“蒸煮”指示灯亮
肉类/鸡肉	15分钟	12-59分钟	24小时可调	“肉类/鸡肉”指示灯亮
豆类/蹄筋	30分钟	25-59分钟	24小时可调	“豆类/蹄筋”指示灯亮
牛腩/羊肉	30分钟	30-59分钟	24小时可调	“牛腩/羊肉”指示灯亮
蛋糕	45分钟	45-59分钟	无预约	“蛋糕”指示灯亮

蛋糕制作方法

蛋糕制作方法

1材料准备：

小量：鸡蛋3个、细白砂糖：100g（约2/3量杯）、面粉：100g（约1.2量杯）

大量：鸡蛋5个、细白砂糖：150g（约1.2量杯）、面粉：180g（约2量杯）

注：

- (1)用户可根据个人口味，适当调整材料比例。
- (2)材料用量过多时，会影响蛋糕效果，甚至不熟。

2加入细白砂糖，用打蛋器拌打鸡蛋（这一过程大约需要20分钟）。

注：

- (1)需搅拌到鸡蛋从打蛋器上成丝状流下来。
- (2)容器和打蛋器必须清洁干净，如果含有油脂，鸡蛋就无法打出气泡。
- (3)切忌在内锅内搅拌，以免擦伤内锅的不粘涂层。

3加入面粉，加速搅拌混合（这一过程大约需要5分钟）。

注：

- (1)搅拌不够时，会使制造出来的蛋糕气泡大，口感粗糙。
- (2)搅拌过多时，会使制造出来的蛋糕硬化，没有气泡。
- (3)在内锅内表面涂上一层食物油，在混合的蛋糕材料中的气泡尚未消失前，尽快将调制好的蛋糕材料从容器倒入内锅，并通电工作。
- (4)制作蛋糕时，建议使用铝质内锅，效果更佳；
- (5)使用“蛋糕”模式时不可以使用预约功能。

其他营养焗功能：

功能	默认保压时间	保压时间调节范围	预约时间调节范围	指示灯状态
焗排骨	23分钟	20-59分钟	24小时可调	“焗排骨”指示灯亮
盐焗鸡	18分钟	18-59分钟	24小时可调	“盐焗鸡”指示灯亮
煎焗鱼头	15分钟	15-59分钟	24小时可调	“煎焗鱼头”指示灯亮
肉焗蔬菜	20分钟	20-59分钟	24小时可调	“肉焗蔬菜”指示灯亮
海盐焗蟹	20分钟	20-59分钟	24小时可调	“海盐焗蟹”指示灯亮
油焗龙虾	20分钟	20-59分钟	24小时可调	“油焗龙虾”指示灯亮

8 保养方法

- 1.清洗前请先拔下电源插头。
- 2.用抹布将锅体擦干净，禁止将锅体浸在水中清洗或用水喷淋。
- 3.用水清洗锅盖，包括：密封圈、保温座板、限压阀、排气孔、浮子阀，然后用抹布擦干净。
- 4.用海绵或非金属软刷清洗内锅，然后用抹布擦干。
- 5.必须对压力调节器及蒸汽排出管道做定期检查，以确保其不被堵塞。

限压阀拆卸与安装说明

拆限压阀

按照图11-a逆时针旋转到图11-b位置（旋转不动为止）后，向上提起限压阀即可取出限压阀。



图11-a



图11-b

装限压阀

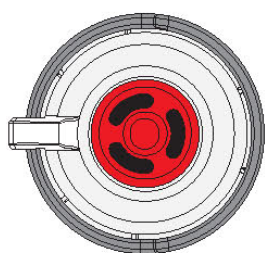
将限压阀帽对准图12-a的位置，如图12-b图示将阀芯扣旋转将其对准限压阀座扣槽；然后按图12-c所示顺时针旋转，直到旋转不动并听到“啪”一声响为止，即限压阀安装到位。

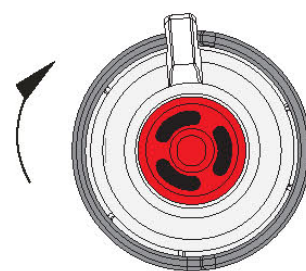

图 12-a



图 12-b

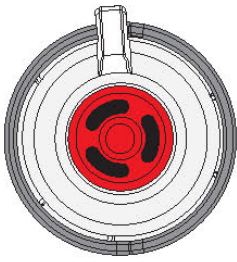

图 12-c

9 电路图

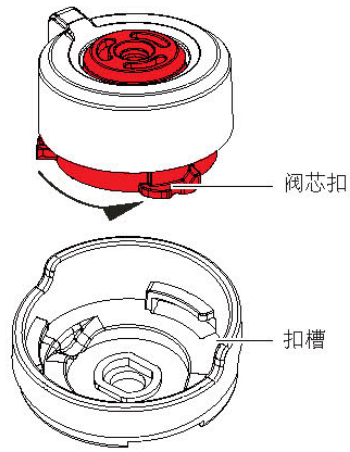

10 异常现象分析与解决方法

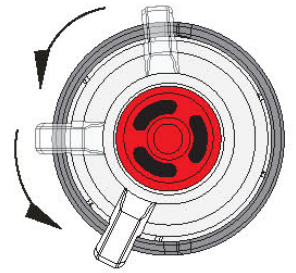
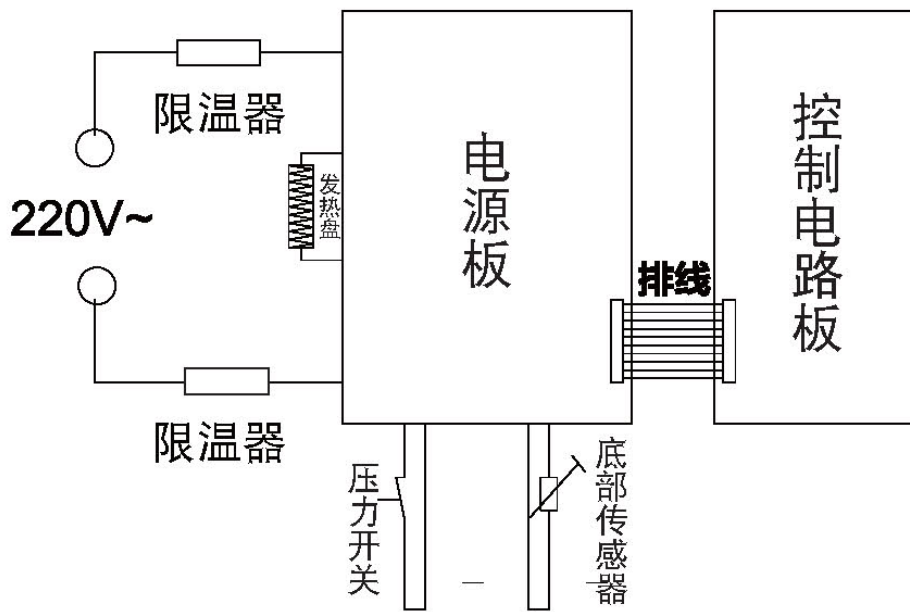
序号	现象	原因	处理方法
1	合盖困难	密封圈未放置好	放好密封圈
		浮子阀卡住推杆	用手轻推推杆
2	开盖困难	放气后浮子阀未落下	用筷子轻压浮子阀
3	锅盖漏气	未放上密封圈	放上密封圈
		密封圈内粘有食物渣子	清洁密封圈
		密封圈磨损	更换密封圈
		未合好盖	按规定合盖
4	浮子阀漏气	浮子阀密封圈粘有食物渣子	清洁浮子阀密封圈
		浮子阀密封圈磨损	更换浮子阀密封圈
5	浮子阀不能上升	锅内食物和水过少	按规定放食物和水
		锅盖或限压阀漏气	送维修点检修
6	数码管显示E0	开盖保护	将锅盖盖好
7	数码管显示E1	传感器断路	送维修点检修
8	数码管显示E2	传感器短路	送维修点检修
9	数码管显示E3	锅内温度过高	待锅内温度降低后再使用
10	数码管显示E4	压力开关误动作	送维修点检修

产品 : 电压力煲
型号 : HD2135
额定电压 : 220V~
额定频率 : 50Hz
额定输入功率: 900W
工作压力 : 0-70kPa
容量 : 5.0L
产地 : 中国
检验 : 合格
生产日期 : 请见产品本体



珠海经济特区飞利浦家庭电器有限公司
中国珠海市三灶镇琴石工业区

请勿将产品浸入水中

产品 : 电压力煲
型号 : HD2138
额定电压 : 220V~
额定频率 : 50Hz
额定输入功率: 1000W
工作压力 : 0-70kPa
容量 : 6.0L
产地 : 中国
检验 : 合格
生产日期 : 请见产品本体



珠海经济特区飞利浦家庭电器有限公司
中国珠海市三灶镇琴石工业区

请勿将产品浸入水中

