

注册您的产品并在以下网站链接中了解详情

www.philips.com/welcome

HD3085

HD3087



用户手册

PHILIPS

目录

1	重要信息	4	9	功能操作说明	12
	必须这样操作	4		精煮、快煮、超快煮、	
	请勿这样操作	4		小米量、五谷饭	12
	必须按要求小心操作	4		煲仔饭	13
	掉电记忆功能	5		稀饭、靓汤	15
	环境	5		营养蒸	17
	保修和售后服务保证	5		面条	19
				蛋糕	20
				预约	22
				北京时间设置	24
				童锁功能	24
2	产品简介	6			
3	产品总揽	7	10	保养方法	25
	附件	7		蒸汽阀清洗要领	25
4	控制面板	8		可拆卸式内盖板清洗方法	26
5	功能参数对应表	8		面盖（密封部）清洗要领	27
6	型号规格	9		内锅清洗要领	27
7	能效标识	9		传感器、发热盘清洗要领	28
				附件清洗要领	28
8	使用方法	10	11	电路图	29
	第一次使用	10			
	煮饭前的准备	10	12	异常现象分析与解决方法	29

1 重要信息

使用产品之前，请仔细阅读本使用说明书，并妥善保管以备日后参考。

为了保证使用安全，本说明书应用了多种表示方法，不遵守安全警告而错误使用时可能导致事故发生。

! 必须这样操作

- 将插头插入电饭煲专用插座。在接通电源之前，请确认电饭煲上标明的电压是否和电源电压相同。
- 产品只能使用带接地线的电源插座。务必确保插头牢固插到电源插座上。
- 如果电源软线损坏，为避免危险，必须由制造厂或其维修部或类似的专职人员来更换。
- 要保证电饭煲放在儿童接触不到的地方，以免工作时因不小心打翻而造成烫伤。在煮饭的时候，不小心碰到操作键可能导致电饭煲停止工作。
- 本产品不打算由肢体不健全、感觉或精神上有障碍或缺乏相关经验和知识的人（包括儿童）使用，除非有负责他们安全的人对他们使用本产品进行监督或指导。应照看好儿童，确保他们不玩耍本产品。
- 将电饭煲放在稳固、水平的平面。不要将其放于水中或高温湿度环境中以及靠近其它热源。
- 将插头接入电源插座之前，应确保加热元件、温度传感器和内锅外侧是洁净、干燥的，杂质或异物可能引起电饭煲的故障。
- 取出内锅时，请务必先将电源插头拔掉。

4 ZH-CN

⊘ 请勿这样操作

- 请勿用湿手插拔电源插头或按控制面板上的任何按钮。
- 请勿自行改装、拆卸或修理本电饭煲。
- 请勿将本产品连接至外部定时器，以免发生危险。
- 请勿将电饭煲放入水中清洗。
- 请勿将内锅直接放在火上加热。
- 请勿将本产品暴露在高温下，请勿将电饭煲放在正在工作或仍然发热的炉具或炊具上。
- 请勿在煮饭期间提起或移动电饭煲。
- 请勿将已变形的内锅放入电饭煲内使用。
- 请勿使用由其他制造商生产的、或未经飞利浦特别推荐的任何附件或部件。如果使用此类附件或部件，引起的不良后果，厂家概不负责。

⚠ 必须按要求小心操作

- 将插头插到电源插座并打开开关之前，请务必将内锅放到产品内。
- 小心煮饭期间从蒸汽孔排出的热蒸汽或在打开面盖时从电饭煲中冒出的热蒸汽。手和脸不要靠近电饭煲，以免被蒸汽烫伤。
- 请不要将布盖在锅盖上，锅盖可能会因此而变形或变色。
- 请不要超出内锅中标注的最高水位标示，以免工作过程中溢水，引起危险。
- 为避免刮伤内锅涂层，建议不要烹饪含虾蟹和贝类的食材，烹饪前请去掉坚硬外壳。
- 不要在靠近磁性物质的地方使用本产品。

掉电记忆功能

此电饭煲具有掉电记忆功能，能够记住电源发生故障前的状态。

- 1 如果电饭煲在开始煮饭的烹饪时间内断电，在 2 个小时内来电，则电饭煲将继续断电前的工作状态。
- 2 如果电饭煲在没开始煮饭的预约时间内断电，在 2 个小时内来电，则电饭煲将按预约定时的时间煮饭。
- 3 如果电饭煲在 2 个小时后来电，则以上两种状态俱失效，电饭煲回到待机状态。此时需要您重新开始烹饪。

保修和售后服务保证

如果您需要服务或详细信息，或有任何问题，请访问飞利浦网站 www.philips.com。您也可以与您所在地的飞利浦客户服务中心联系（您可以从保修卡中找到电话号码）。如果您所在的国家或地区没有飞利浦客户服务中心，请向当地的飞利浦经销商求助。

环境



弃置产品时，请不要将其与一般生活垃圾堆放在一起，应将其交给政府指定的回收中心。这样做有利于环保。

注：本说明书上的所有内容均经过认真核对，如有任何印刷错漏或内容上的误解，最终解释权归本公司所有；
产品设计和规格若有变更，恕不另行通知，所购买产品，请以实物为准。

2 产品简介

HD3085/HD3087电饭煲属于微电脑智能控制电饭煲，时尚触摸操控。它采用模糊逻辑煮饭控制程序，自动控制加热功率，三维立体加热使受热更均匀。人性化操作面板设计，结构先进、造型新颖，是现代家庭的理想炊具。

一煲多用 操作方便

1

具有精煮、快煮、超快煮、小米量、营养蒸、稀饭、面条、蛋糕、靓汤、煲仔饭、五谷饭等功能选择。丰富的功能选择满足您各种口味的需求。

2

根据食物及个人烹饪经验，自行选择功能键，一键到位，自动完成烹饪过程，烹饪结束响铃提示，自动进入保温状态，无需专人看管。设有24小时预约定时功能，设定时间后进入倒计时，当倒计时结束烹饪工作完成。

先进技术 创新理念

1

采用6F技术：防溢、防焦、防粘、防磨、防漏电、防蟑螂，全面技术，领先一步。

2

创新设计理念

美味：微压蒸煮、合理控温、科学烹饪锁住营养，原味饭香。

健康：瑰金内胆、高温沸腾、卫生环保、健康家人。

6 ZH-CN

结构先进 安全无忧

1

人性化设计，具有11种烹调功能，简单享受无限烹饪乐趣。

2

24小时预约功能，预先设定好烹调结束时间，无需看管，省时更方便。

3

传感器故障保护功能：温度传感器发生故障时，所有指示灯闪烁，连续蜂鸣20声，饭煲不能进行任何操作，必须在排除故障后重新上电，系统复位。

4

设有限温安全装置：当锅内温度超过限定温度时，自动关闭加热，待温度降低后重新工作。

5

设有超温安全设置：当锅内温度升到极限温度时，自动切断电源（此种情况需送维修网点维修）。

3 产品总揽

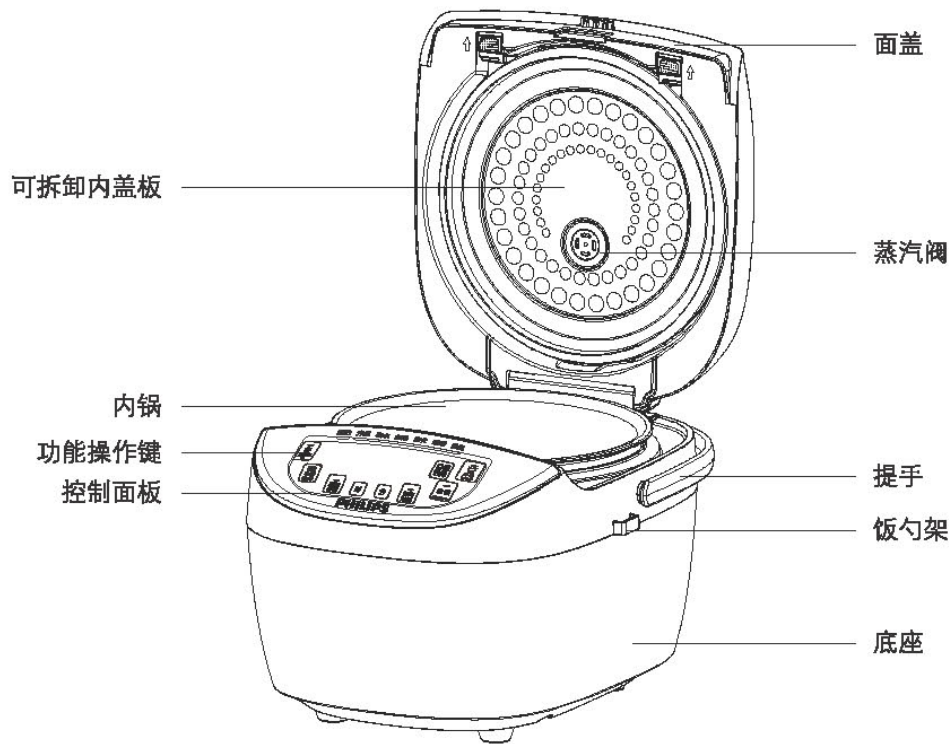

附件

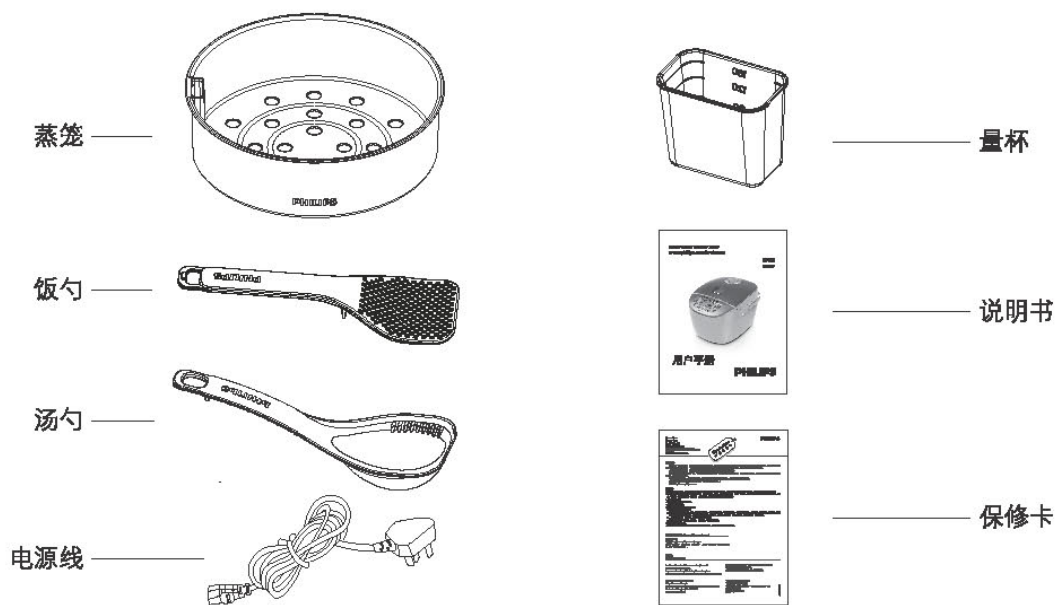

4 控制面板

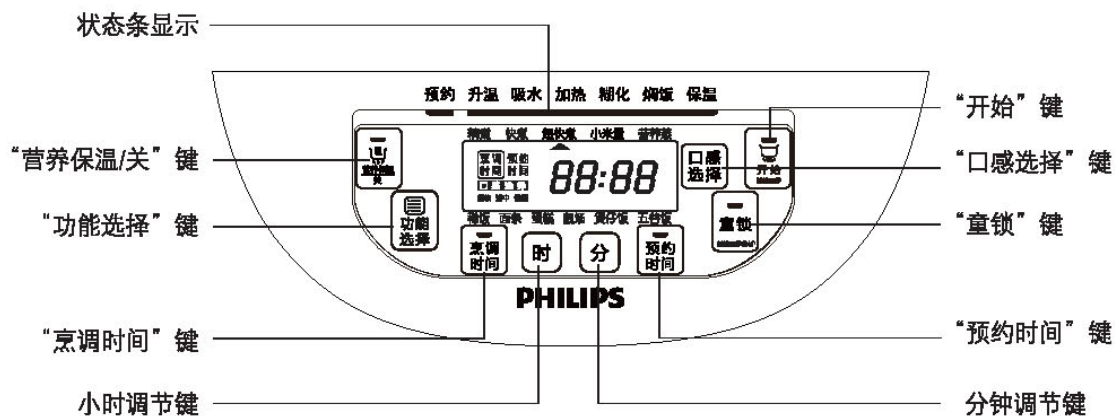

5 功能参数对应表

烹饪功能	操作功能	默认烹调时间	烹调时间可调范围	预约时间可调范围
精煮		45分钟	不可调	24小时可调
快煮		40分钟	不可调	24小时可调
超快煮		35分钟	不可调	24小时可调
小米量		30分钟	不可调	24小时可调
营养蒸		42分钟	5~50分钟可调	24小时可调
稀饭		1小时	1~4小时可调	24小时可调
面条		50分钟	5~59分钟可调	无预约
蛋糕		45分钟	不可调	无预约
靓汤		1小时	1~4小时可调	24小时可调
煲仔饭		1小时10分钟	不可调	24小时可调
五谷饭		55分钟	不可调	24小时可调

- “精煮”、“快煮”、“超快煮”、“小米量”、“五谷饭”默认烹调时间为煮饭最大米量时间，请根据个人喜好及口感进行相应的煮饭功能选择。

6 型号规格

型号	HD3085	HD3087
额定电源	220Vac/50Hz	
额定功率	980W	980W
加热方式	三维立体加热	三维立体加热
额定容积	4.0L	5.0L
煮米量 (杯)	2-8	2-10
长X宽X高 (mm)	400X325X280	400X325X280
重量 (kg)	5.3	5.5

注：若短期内不使用，请拔下电源线插头。

7 能效标识

型号	热效率值 (%)	待机功耗 (W·h)	保温功耗 (W·h)	内锅材质 (金属或非金属)	能效等级
HD3085	79	1.6	70	金属	3级
HD3087	79	1.6	70	金属	3级

8 使用方法

第一次使用

- (1) 把所有附件从内锅中取出。
- (2) 用软布擦拭煲体。
- (3) 使用“营养蒸”功能去除内锅里、内盖上的异味。
 - 往内锅里注入半锅清水，盖上面盖后连接电源。
 - 轻触“功能选择”键，选择“营养蒸”功能，然后轻触“开始”键。
 - 待工作完成后，蜂鸣器连续鸣叫4声，此时电饭煲自动进入保温状态，营养保温功能指示灯亮。
 - 拔掉电源插头，待锅冷却之后，将水倒掉。
- (4) 用海绵块和洗洁精清洗所有附件，并用清水冲洗干净，然后用软布擦干。

煮饭前的准备

- (1) 用量杯量好米如图所示，用清水在其他容器内洗米，直到水比较干净为止。

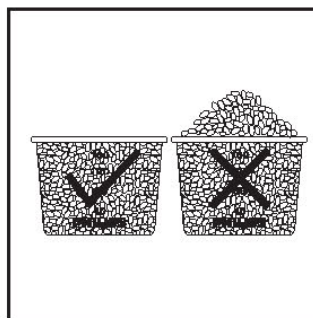

- (2) 将洗好的米倒入内锅，参考内锅刻度线来进行加水。

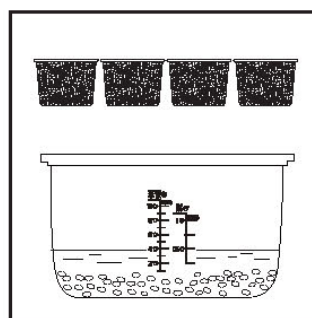

- 根据米量来选择并加水到相应的水位线。
 - 可根据米质及所需米饭的软硬程度来适当增减水量（注意：米水量不得超过内锅最高水位线）。
- 例：煮4杯米量时，加水至米饭水位刻度“4”处。

- (3) 用干布将内锅外表面擦干，放入煲体内，轻轻地按箭头指示转动 2~3 回，以使其底部与发热盘完全紧密贴合，否则可能出现局部煮饭不熟等现象。

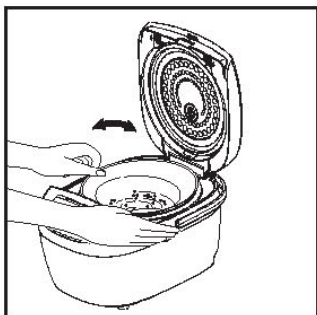

- 使用前，请先擦干内锅外围及底部，若内锅外围及底部潮湿在煮饭时会产生噪音，还可能導致电饭煲发生故障。

- (4) 盖上面盖，直到听到“咔嚓”一声，说明面盖已完全闭合。

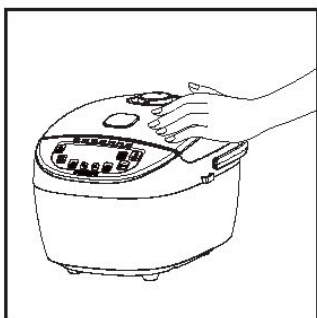

- 在使用过程中请勿打开面盖或是用毛巾等其他物体盖住蒸汽口，以免引起面盖变形或发生故障。

- (5) 通电开机：先将电源线尾部与电饭煲插好后，再将电源线插头插入电源插座，接通电源，电饭煲进入待机状态。

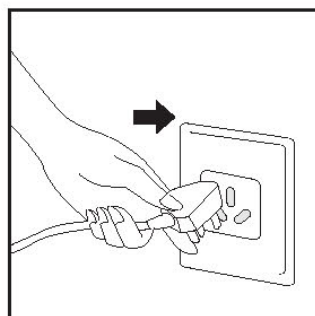
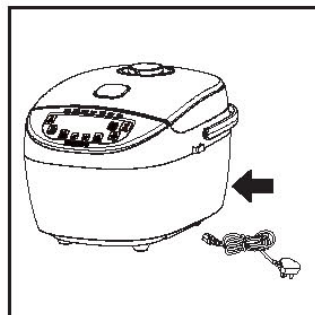

- 在煮饭的准备工作未做好之前，请勿接通电源。

9 功能操作说明

精煮、快煮、超快煮、小米量、五谷饭

HD3085/HD3087方煲有“精煮”、“快煮”、“超快煮”、“小米量”、“五谷饭”五种煮饭功能。

	默认烹调时间
精煮	45分钟
快煮	40分钟
超快煮	35分钟
小米量	30分钟
五谷饭	55分钟

- “精煮”、“快煮”、“超快煮”、“小米量”、“五谷饭”默认烹调时间为煮饭最大米量时间，请根据个人喜好及口感进行相应的煮饭功能选择。
- 煮“五谷饭”前，先将红豆或其它豆类用水煮到裂开，然后将豆捞出来，再跟其它杂粮一起进行烹饪。

提示

- 按键与屏幕显示仅作示意，请以实物为准。
- 以“快煮”功能为例。

准备

- (1) 用量杯量好米，洗净后倒入内锅，并参考内锅刻度线来进行加水。
 - (2) 将内锅外表面的水擦干后放入煲体内，并轻轻地转动内锅，使其底部与发热盘完全紧密贴合。
 - (3) 盖上面盖，连接电源。
- 具体操作的图示方法请参照第10~11页“煮饭前的准备”所述。

开始煮饭

- (1) 电饭煲在待机状态下，“开始”功能指示灯闪烁，此时轻触“功能选择”键，选择“快煮”功能，此时液晶屏显示快煮功能默认烹调时间40分钟，默认口感为“适中”。

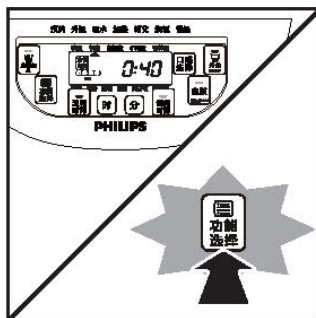

- 如需选择口感，可直接轻触“口感选择”功能键，液晶显示屏内口感选择“偏软”、“适中”、“偏硬”循环显示，直接选择需要的口感即可。

- (2) 确认后，轻触“开始”键三秒，进入“快煮”工作状态，“开始”功能指示灯亮，状态条内“升温”指示灯闪烁，液晶屏数字值以跑马灯形式显示。

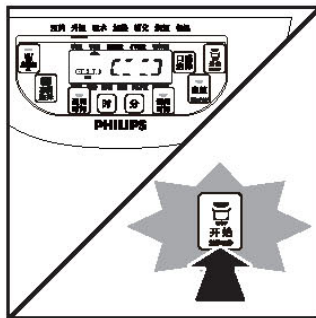

- 若步骤1完成后不做任何操作，则电饭煲蜂鸣器会在10秒后自动响起以做提示，若在“嘀”15声后还没有任何操作，则电饭煲自动回到待机状态。

- (3) “快煮”烹调完成后，保温系统自动执行工作，“快煮”功能指示灯灭，此时营养保温功能指示灯亮，同时伴有4声鸣叫，表示已进入保温工作状态，液晶屏显示已保温的时间。

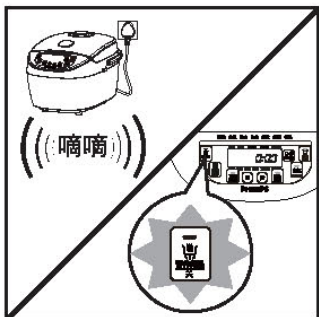

- (4) 当电饭煲进入保温系统执行工作，营养保温功能指示灯亮，如需取消保温，请轻触“营养保温/关”功能键。

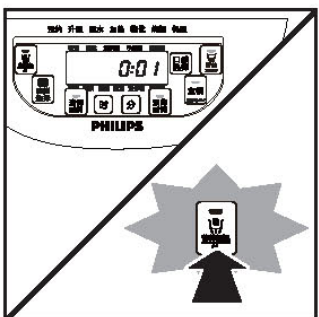

- (5) 不想保温或不使用电饭煲时，请拔下电源插头。

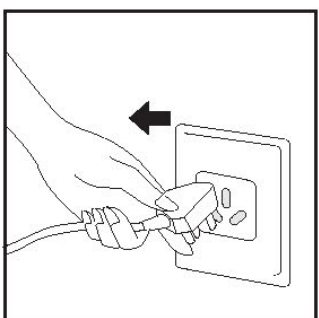

煲仔饭

准备

- (1) 用量杯量好米，洗净后倒入内锅，并参考内锅刻度线来进行加水，另将其它所需食材洗净，切好备用。
- (2) 将内锅外表面的水擦干后放入煲体内，并轻轻地转动内锅，使其底部与发热盘完全紧密贴合。
- (3) 盖上面盖，连接电源。
 - 具体操作的图示方法请参照第10~11页“煮饭前的准备”所述。

开始做煲仔饭

- (1) 轻触“功能选择”键，选择“煲仔饭”功能，此时液晶屏显示煲仔饭功能默认烹调时间1小时10分钟，默认口感为“适中”。

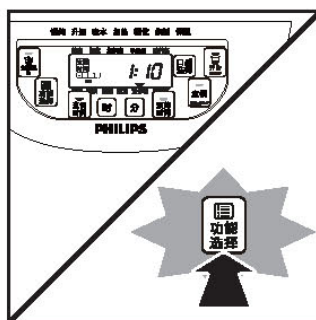

- (2) 轻触“开始”键三秒，进入“煲仔饭”工作状态，“开始”功能指示灯亮；状态条内“升温”指示灯闪烁，液晶屏数字值以跑马灯形式显示；

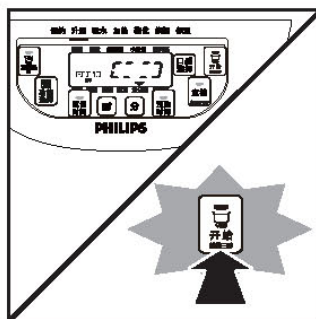

- (3) 当电饭煲工作一段时间后，蜂鸣器连续鸣叫4声，提示加入备用食材，打开面盖，把材料放入内锅里，同时在内锅内侧壁倒入适量的食用油盖好。

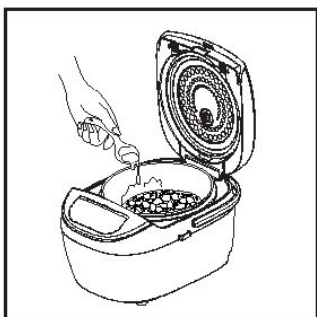
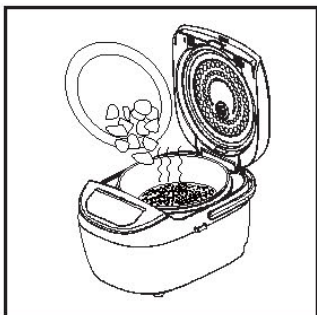

- 打开面盖时，手和脸不要靠近电饭煲上方，以免被蒸汽烫伤。

- (5) 当电饭煲进入保温系统执行工作，营养保温功能指示灯亮，如需取消保温，请轻触“营养保温/关”功能键。

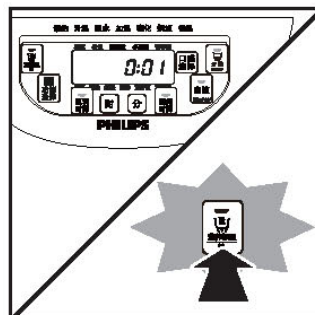

- (6) 无需保温或不使用电饭煲时，请拔下电源插头。

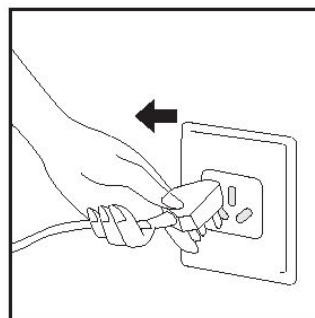

- (4) “煲仔饭”烹调完成后，保温系统将自动执行工作，“煲仔饭”功能指示灯灭，此时营养保温功能指示灯亮，同时伴有4声鸣叫，表示已进入保温状态。

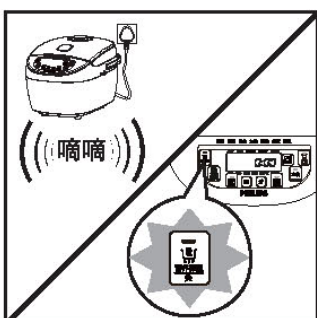

稀饭、靓汤

提示

- 以“稀饭”功能为例。

准备

- (1) 将准备好的食材放入内锅，根据水位线加水，并用干布将内锅外表面擦干，放入煲体内；将内锅按箭头指示轻轻转动2~3回，以使其底部完全与发热盘紧密贴合。

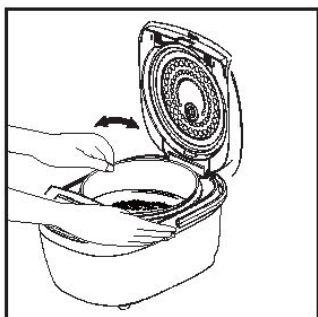

- 煮稀饭时，请用附送的量杯量米，米量和水量可参照内锅煮粥水位线。
- 例如：煮1/2杯米，要加水到煮粥水位线的1/2处。
- 您可根据个人的喜好，适当的调整水位。

- (2) 盖上面盖，直到听到“咔嚓”一声，说明面盖已完全闭合。

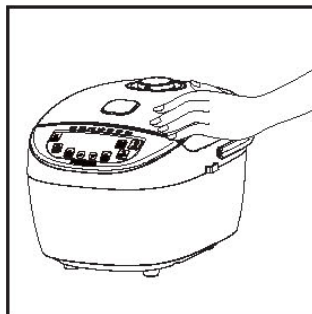

- 在使用过程中请勿打开面盖或是用毛巾等其他物体盖住蒸汽口，以免引起面盖变形或发生故障。

- (3) 通电开机：先将电源线尾部与电饭煲插好后，再将电源线插头插入电源插座，接通电源，电饭煲进入待机状态。

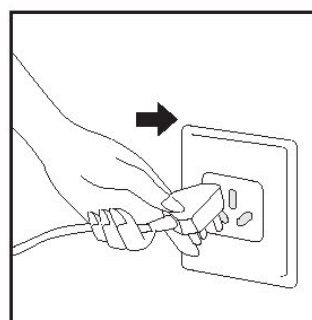
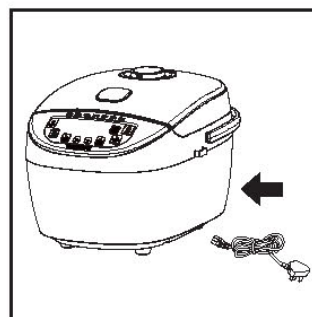

- 在烹调的准备工作未做好之前，请勿接通电源。

开始煮稀饭

- (1) 轻触“功能选择”键，选择“稀饭”功能，此时液晶屏显示稀饭功能默认烹调时间1小时。

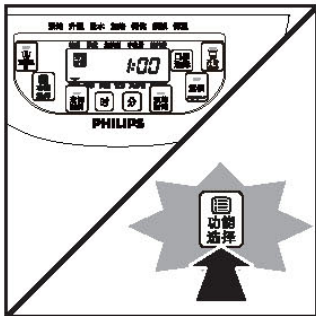

- (2) 轻触“开始”键三秒，进入稀饭工作状态，“开始”功能指示灯亮，液晶屏数字值以跑马灯形式显示。

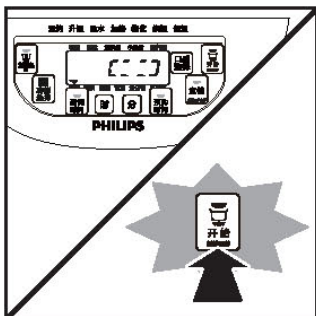

- 稀饭、煲汤默认工作时间为1小时，最长24小时预约。

- (3) “稀饭”烹调完成后，保温系统将自动执行工作，“稀饭”功能指示灯灭，此时营养保温功能指示灯亮，同时伴有4声鸣叫，表示已进入保温工作状态。

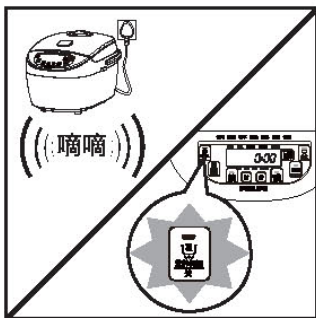

- 水和米的比例不正确或超出容量时，可能会造成溢出，请按刻度要求使用为佳。
- 保温时间过长，煮好的稀饭会变得过稠。

- (4) 当电饭煲进入保温系统执行工作，营养保温功能指示灯亮。如需取消保温时，请轻触“营养保温/关”功能键。

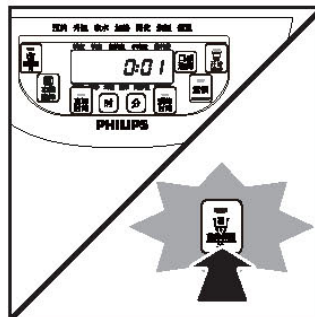

- (5) 无需保温或不使用电饭煲时，请拔下电源插头。

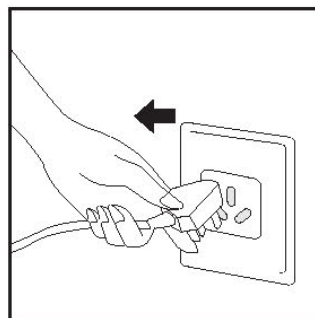

营养蒸

准备

- (1) 注入适量清水到内锅（可根据需要调整水量），将蒸笼放入电饭煲中，放入食物（如果需要可置于盘中）。将内锅按箭头指示轻轻转动2~3回，以使其底部与发热盘完全紧密贴合。

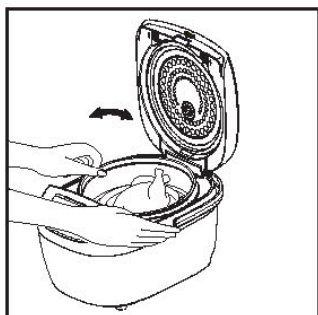
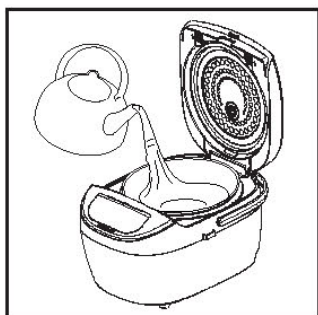

- 在煮饭的同时使用蒸笼蒸食物时，允许最大煮饭米量见下图。

型号	煮饭容量（计量杯）
HD3085	4杯
HD3087	5杯

- (2) 盖上面盖，直到听到“咔嚓”一声，说明面盖已完全闭合。

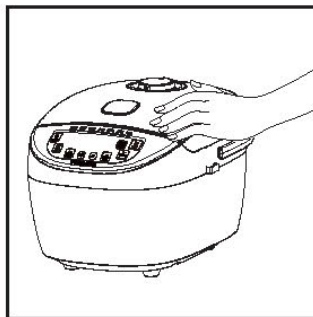

- 在使用过程中请勿打开面盖或是用毛巾等其他物体盖住蒸汽口，以免引起面盖变形或发生故障。

- (3) 通电开机：先将电源线尾部与电饭煲插好后，再将电源线插头插入电源插座，接通电源，电饭煲进入待机状态。

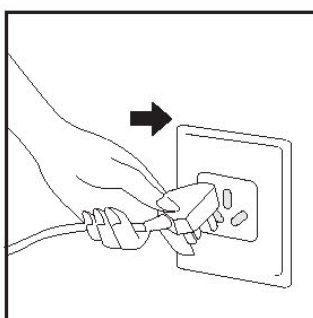
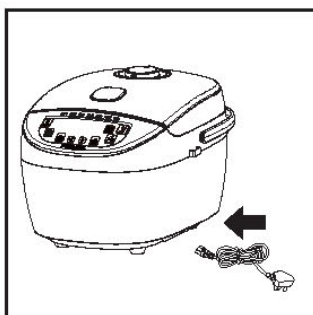

- 在烹调的准备工作未做好之前，请勿接通电源。

开始营养蒸

- (1) 轻触“功能选择”键，选中“营养蒸”功能，此时液晶屏显示营养蒸功能默认烹调时间42分钟。

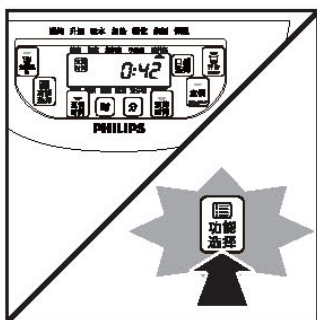

- (2) 轻触“开始”键三秒，进入“营养蒸”工作状态，“开始”功能指示灯亮，液晶屏数字值以跑马灯形式显示；

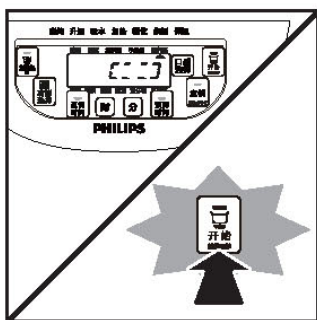

- (3) “营养蒸”工作结束后，保温系统将自动执行工作，“营养蒸”功能指示灯灭，此时营养保温功能指示灯亮，同时伴有4声鸣叫，表示已进入保温工作状态。

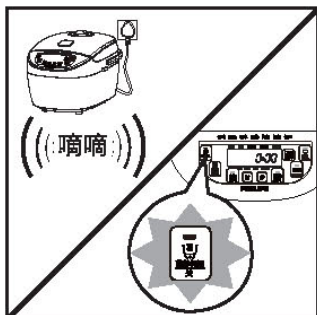

- (4) 当电饭煲进入保温系统执行工作，营养保温功能指示灯亮。如需取消保温时，请轻触“营养保温/关”功能键。

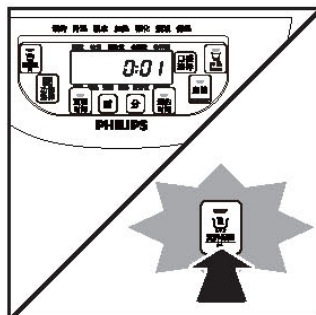

- (5) 无需保温或不使用电饭煲时，请拔下插头。

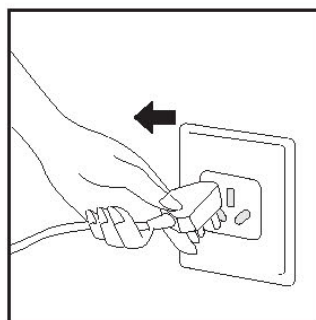

面条

准备

- (1) 注入适量清水到内锅，并轻轻地转动内锅，使其底部与发热盘完全紧密贴合。

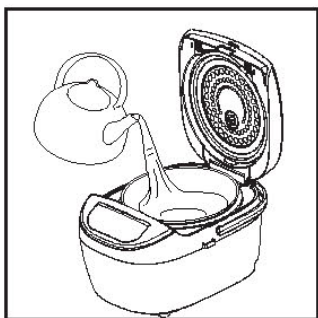

- 可根据实际需要调整水量。

- (2) 盖上面盖，接通电源。

开始煮面条

- (1) 轻触“功能选择”键，选择“面条”功能，此时液晶屏显示“面条”功能默认烹调时间50分钟。

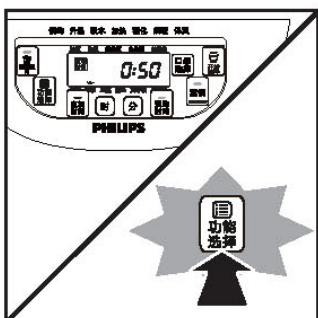

- (2) 确认后，轻触“开始”键三秒，进入“面条”工作状态，“开始”功能指示灯亮，液晶屏数字值以跑马灯形式显示。

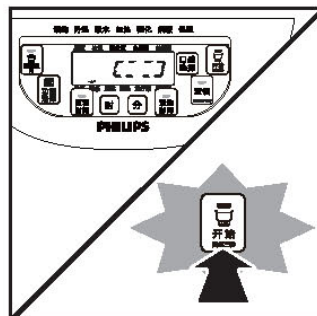

- (3) 当电饭煲工作一段时间后，蜂鸣器连续鸣叫4声，提示用户水已沸腾，打开电饭煲面盖，下入面条，保持开盖状态至烹饪完成。

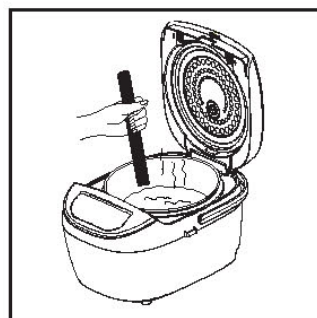

- 煮面条时，面条和水的总量不能超过内锅煮饭最大刻度线，加入面条后用户切勿离开、合盖，否则会有溢出可能。
- 用户可根据所烹调的面条量自行调节烹调时间。

蛋糕

准备

- (1) 准备蛋糕的材料比例，配置比例量取决于锅的规格，可参考附后的“蛋糕制作方法”。
 - 蛋糕粉及其它材料比例可参照选用品牌的蛋糕粉包装上的指示。
- (2) 将鸡蛋蛋清、蛋黄分离在两个容器里，用打蛋器分别打拌均匀。
 - 首先，打蛋黄，加入约两勺糖，再加入适量牛奶，放入配好的面粉，先用勺子上下翻拌，颗粒可用勺子压碎。
 - 打蛋清：往蛋清里加入一勺糖，用打蛋器不停的搅拌（如没有打蛋器，可用三根筷子代替），搅拌约15分钟左右，容器倒置，蛋清不掉下为佳。
 - 将打好的蛋清拌入面糊，用勺子翻动、搅拌至均匀。
- (3) 在内锅内壁均匀涂上一层食用油，再把混合的蛋糕材料倒入内锅。

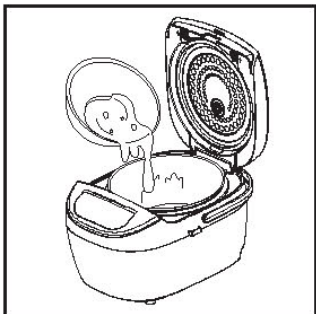
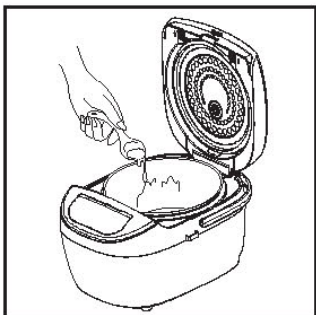

- (4) 盖上面盖，连接电源。

开始做蛋糕

- (1) 轻触“功能选择”键，选择“蛋糕”功能，此时液晶屏显示“蛋糕”功能默认烹调时间45分钟。

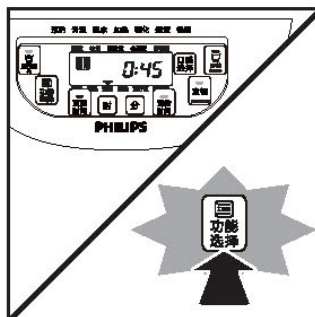

- (2) 轻触“开始”键三秒，进入“蛋糕”工作状态，“开始”功能指示灯亮，液晶屏数字值以跑马灯形式显示；

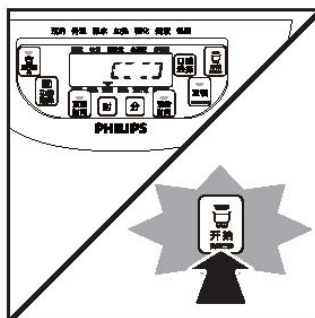

- (3) “蛋糕”烹饪结束后，保温系统将自动执行工作，“蛋糕”功能指示灯灭，此时营养保温功能指示灯亮，同时伴有4声鸣叫，表示已进入保温工作状态。

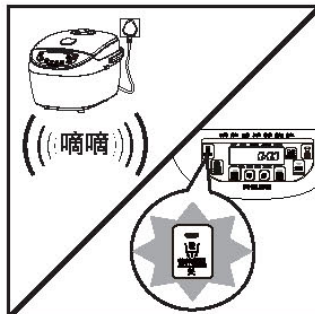

- (4) 当电饭煲进入保温系统执行工作，营养保温功能指示灯亮。如需取消保温时，请轻触“营养保温/关”功能键。

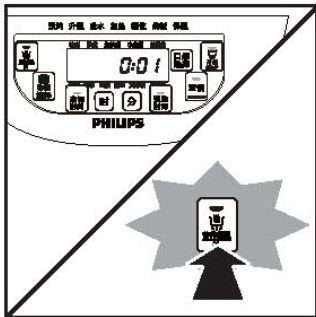

- (5) 无需保温或不使用电饭煲时，请拔下插头。

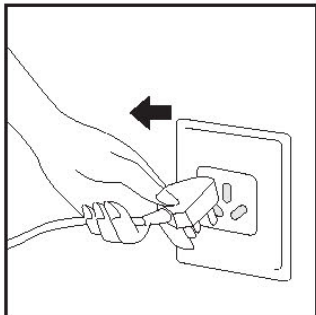

- (6) 把内锅取出来，待冷却2~3分钟后，将内锅倒置于盘子或碟子上。

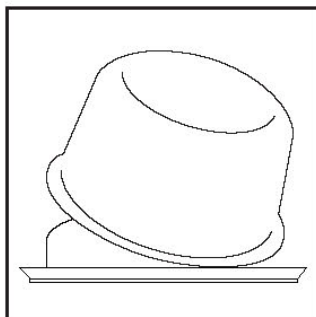

- 蛋糕熟了以后，不应该留在锅里，应立即取出来，以免蛋糕受潮。
- 当取出内锅时，必须戴上手套，以免烫伤。

蛋糕制作方法

(1) 材料准备

少量：鸡蛋3个

细白砂糖100g（约2/3量杯）

蛋糕粉100g（约1量杯）

牛油50g（约1/3量杯）

牛奶18g（约1/10量杯）

大量：鸡蛋5个

细白砂糖180g（约1量杯）

蛋糕粉180g（约2量杯）

牛油80g（约2/3量杯）

牛奶36g（约1/5量杯）

- 用户可根据个人口味适当调整材料比例。
- 材料用量过多时会影响蛋糕效果，甚至不熟。

(2) 把鸡蛋蛋清和蛋黄分离在两个容器内。

(3) 把细白砂糖分别加入蛋清、蛋黄内，再用打蛋器分别拌打至起泡沫状。

- 如果鸡蛋温度太低，可以隔热用40℃温水加热，这样制作出来的蛋糕效果较松软有弹性。
- 搅拌到拿起打蛋器时，材料成丝状流下来。
- 容器和打蛋器必须清洁干净，如果含有油脂，鸡蛋就无法打出气泡。
- 切忌在内锅内搅拌，以免擦伤内锅的不粘涂层。

(4) 加入蛋糕粉，用木勺拌匀。

- 大幅度转动木勺以达到材料搅拌均匀。

(5) 加入牛奶和融化后的牛油，快速搅拌混合。

- 用温水隔热融化牛油，使其变成液体状。
- 搅拌不够时，会使制作出来的蛋糕气泡大，口感粗糙。
- 搅拌过度时，会使制作出来的蛋糕硬化，没有气泡。
- 在气泡尚未消失前必须尽快倒入电饭煲里制作。

预约

电饭煲烹煮功能（除蛋糕和面条功能）都可以进行预约定时设置，预约定时设置后，电饭煲会按设定好的时间完成设定的烹煮功能（预约时间为工作结束时间，请计算好所需的时间）。



提示

- 以“精煮”功能为例。

- (1) 将4杯米淘洗干净，放入锅内，加水到煮饭水位刻度线“4”的位置。

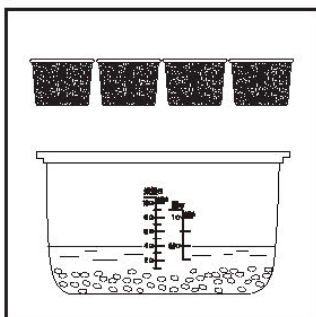

- (2) 将内胆外表面的水擦干后放入煲体内，并轻轻地转动内胆，使其底部与发热盘完全紧密贴合，否则可能出现局部煮饭不熟等现象。

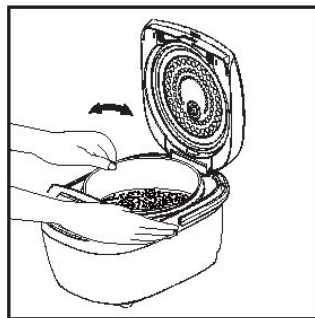

- 使用前，请先擦干内胆外围及底部，若内胆外围及底部潮湿在煮饭时会产生噪音，还可能导致电饭煲发生故障。

- (3) 盖上面盖，直到听到“咔嚓”一声，说明面盖已完全闭合。

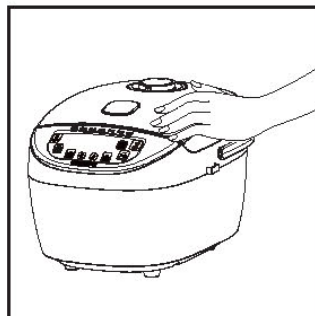

- 在使用过程中请勿打开面盖或是用毛巾等其他物体盖住蒸汽口，以免引起面盖变形或发生故障。

- (4) 通电开机：先将电源线尾部与电饭煲插好后，再将电源线插头插入电源插座，接通电源，电饭煲进入待机状态。

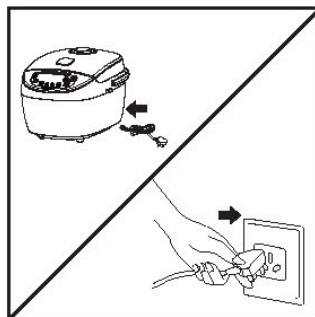

- (5) 轻触“功能选择”键，选择“精煮”功能，此时液晶屏显示“精煮”功能默认烹调时间45分钟，默认口感为“适中”。

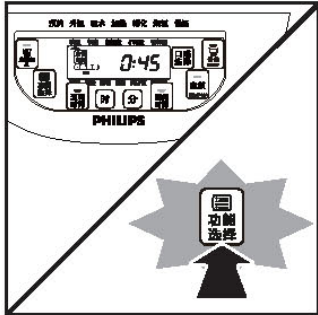

- 如需选择口感，可直接轻触“口感选择”功能键，选择您需要的口感即可。

- (6) 然后轻触“预约时间”键，“预约时间”功能指示灯闪烁，“开始”指示灯闪烁，液晶显示屏显示默认预约时间4小时，时间值闪烁。

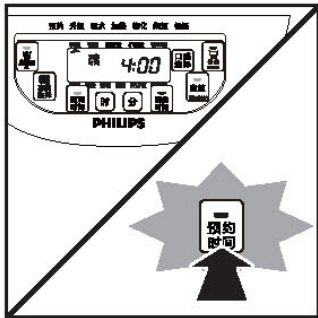

- (7) 如果您需要预约时间为6小时30分钟，则此时您可以轻触“时”键两次，液晶显示屏显示预约时间为6小时，再轻触“分”键三次，液晶屏显示预约时间为6小时30分，“预约时间”功能指示灯闪烁，状态条内“预约”灯闪烁。

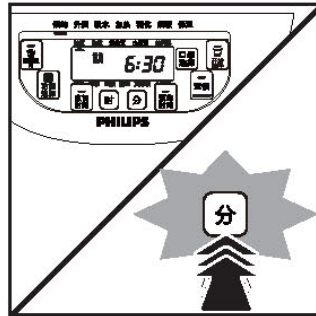
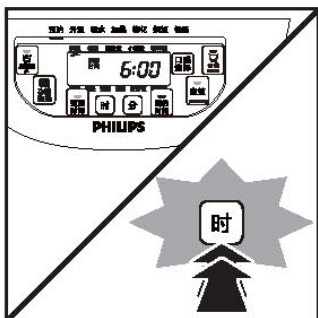

- “时”键每轻触一次，步进为1；
“分”键每轻触一次，步进为10。

- (8) 确认后，轻触“开始”键，“开始”功能指示灯亮，“预约时间”指示灯亮，状态条内“预约”灯亮，液晶显示屏显示预约时间6小时30分，并以倒计时工作模式显示。

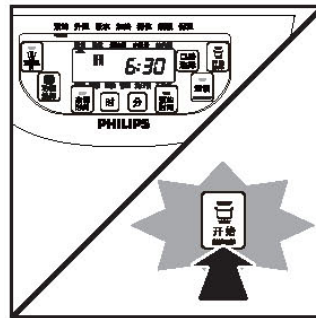

- (9) 工作完成后，电饭煲自动进入保温模式。

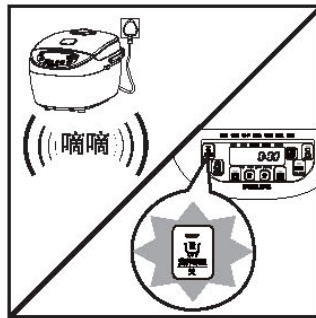

- (10) 不想保温或不使用电饭煲时，请拔下电源插头。

北京时间设置

例如液晶屏显示的时间为上午9点整，而正确的北京时间为上午11点10分。

- (1) 在待机状态下，轻触“时”键或“分”键3秒，电饭煲“嘀”声后，液晶屏时间值闪烁，再轻触“时”键2次，液晶屏显示时间为“11:00”。

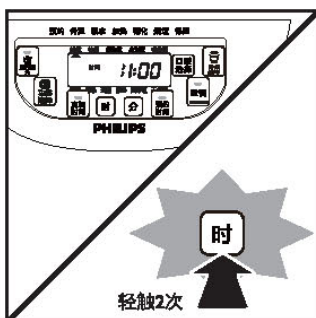

- “时”键每轻触一次，步进为1，也可长触“时”键，快速设置小时值。
- 若时间值闪烁后不做任何操作，则电饭煲将在时间值闪烁9次后回到待机状态。

- (2) 再轻触“分”键10次，液晶屏显示时间为“11:10”。

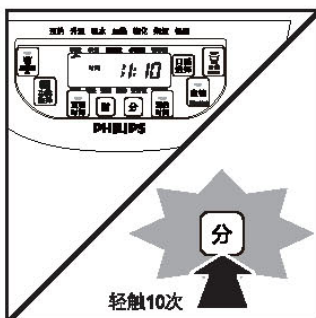

- “分”键每轻触一次，步进为1，也可长触“分”键，快速设置分钟值。

- (3) 确认北京时间设置完成后，不做任何操作，液晶屏时间值将在闪烁9次后回到待机状态，此时液晶屏显示时间为“11:10”，即北京时间设置完成。

童锁功能

提示

- 以工作状态为例

- (1) 待机状态、工作状态或者保温状态下轻触“童锁”图标键3秒，进入童锁锁定状态，此时“童锁”键指示灯亮，其它键均不可有效操作。

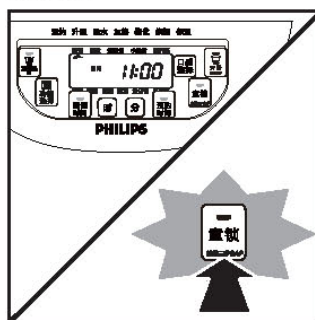

- (2) 如需解锁，再长触“童锁”图标键3秒，此时“童锁”键指示灯灭，其它键方可有效操作。

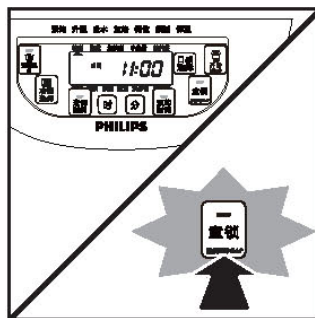

10 保养方法

保养前必须拔掉电源插头，且等发热盘冷却后再清洁保养。不要使用香蕉水、汽油、去污粉、硬质刷等擦拭。

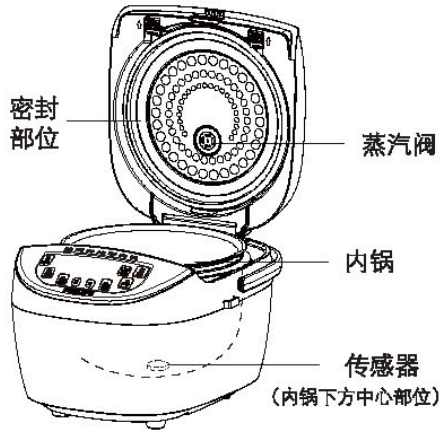

(3) 用清水冲洗，并用拧干的抹布擦净。

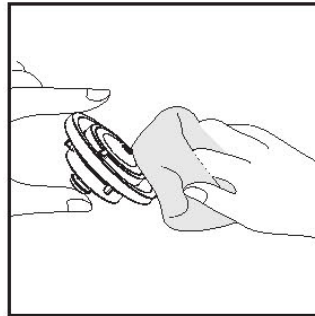
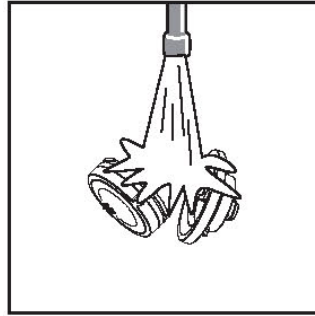

蒸汽阀清洗要领

(1) 从面盖取下蒸汽阀。

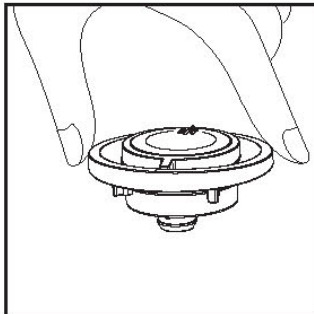

(2) 把蒸汽阀盖旋到解锁图标位置，拆开蒸汽阀。

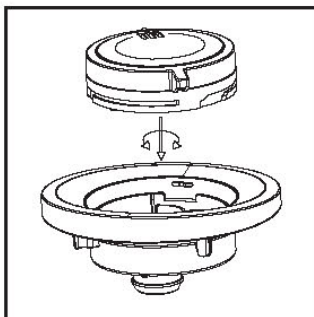

(4) 安装时，阀座和阀盖的箭头对应，然后轻轻旋转至限位处。

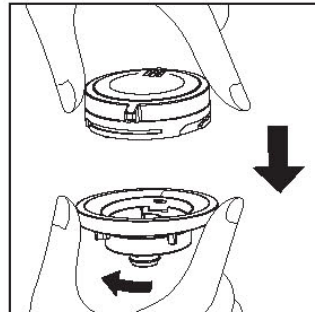

- 建议每次使用后，请及时清洗蒸汽阀，以免下次使用时，蒸汽阀堵塞、溢出。
- 蒸汽阀内如有异物，请及时清除，以免影响煮饭质量。

可拆卸式内盖板清洗方法

- (1) 按照面盖上的指示箭头用拇指同时推动左右两处拆卸滑块，便可取出拆卸式内盖板。

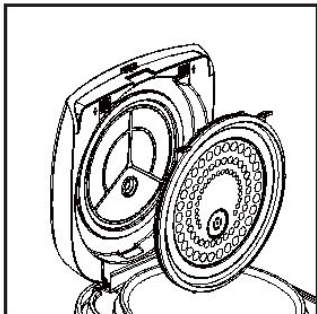

- (2) 双手同时捏合可拆卸内盖板，当听到“咔嚓”声后，说明可拆卸内盖板已安装到位。

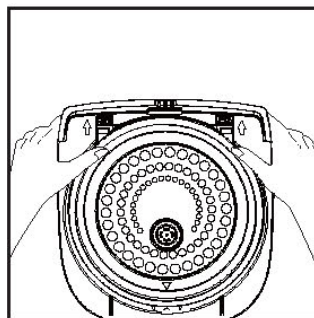

- (2) 用水冲洗，并用拧干的抹布擦净。

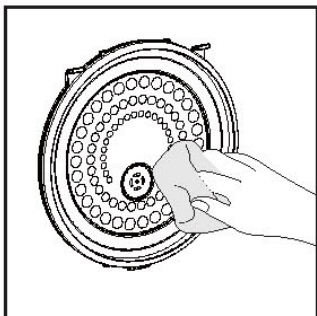

可拆卸式内盖板安装方法

- (1) 先对齐内盖和可拆卸内盖板上的“△”，再把可拆卸内盖板插入内盖插槽内。

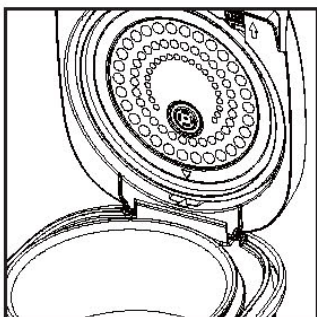

面盖（密封部）清洗要领

- (1) 请使用餐具洗涤剂擦拭锅盖表面。

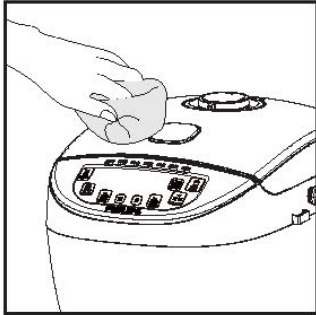

- (2) 锅盖内侧的脏污如不及时洗涤，脏污将粘附到内侧面上，很难洗掉，所以每次使用后要擦拭干净。

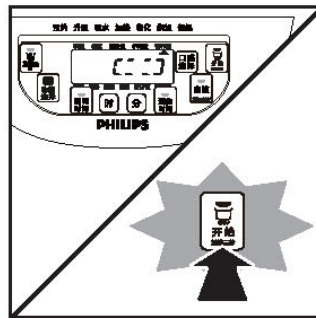
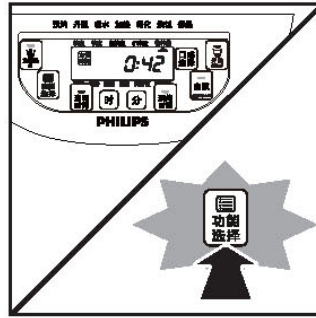
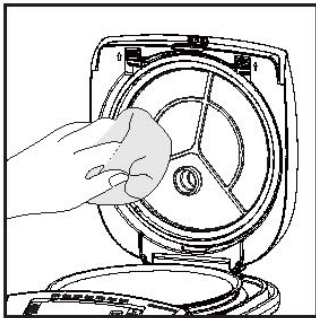

- (2) 营养蒸完成后，蜂鸣器响，自动进入保温工作状态，此时轻触“取消保温/关”功能键取消保温，并拔掉电源插头。

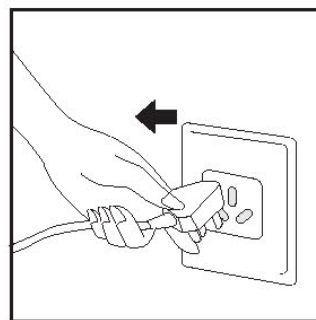
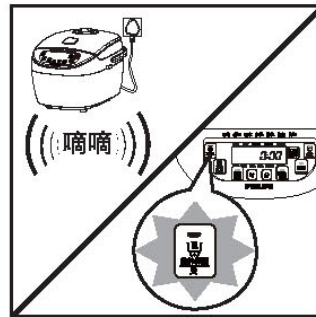

内锅清洗要领

- (1) 将内锅注入适量的清水，然后放入电饭煲中，轻触“功能选择”键至“营养蒸”功能，再轻触“开始”键开始工作。

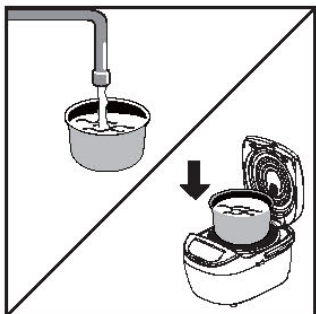

- (3) 待冷却后，将内锅中的水倒掉，然后用餐具洗涤剂 and 海绵轻抹内锅，并用清水冲洗干净，擦干内锅外围的水分，切勿用钢丝刷等硬物清洗，以免对不粘涂层造成损伤。

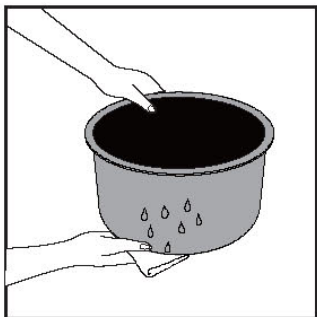
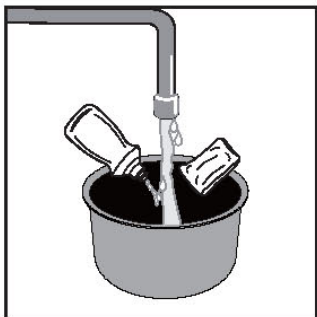

- 长期使用后，涂层面可能会变色或出现斑纹现象，但不影响健康。

传感器、发热盘清洗要领

- 锅底传感器、发热盘有粘附物时，为避免电饭煲煮饭时接触不良，影响煮饭质量，请用细砂纸（600号左右）轻拭或干布擦拭。

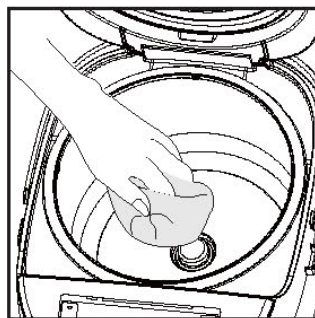

- 用竹签去除缝隙中的米粒和异物。
- 长期使用后，发热盘与保护框表面可能会变色或出现斑纹现象，但不影响健康。

附件清洗要领

请用餐具洗涤剂 and 海绵及水冲洗。

- 汤勺、饭勺、内锅、蒸笼和量杯

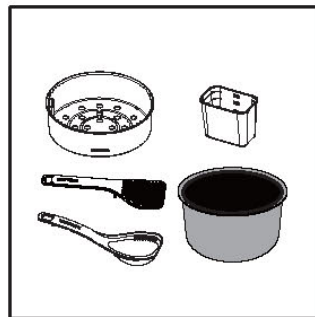

- 用热水或水浸泡后，用海绵块清洗。

11 电路图

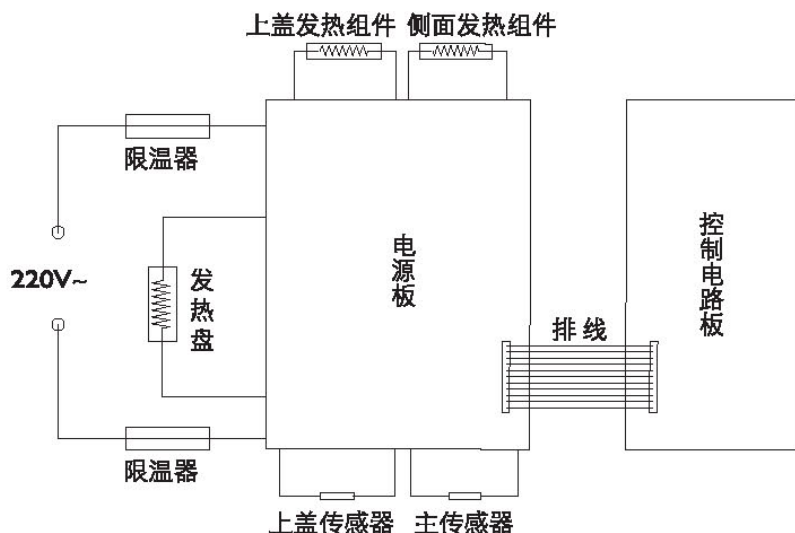

12 异常现象分析与解决方法

如果在使用本电饭煲时遇到问题，请在申请服务之前检查以下事项；如果无法解决问题，请与我公司指定的特约维修部联系。

发生下列情况时 检查项目	米 饭				锅巴过于焦黑	饭在保温中			开关操作无反应	使用中 出现下列 声音
	过硬	未煮熟	过软	米汤溢出		发生怪味	变色	干燥		
★米量、水量不正确	✓	✓	✓	✓	✓				◆ 插头拔掉了没有插好。	◆ 煮饭中发出“叭”的声音，是锅底（外侧）的水滴受热胀后产生的破裂声音。
★米未淘洗干净				✓	✓	✓				
★内锅底凹凸不平	✓	✓			✓					
★内锅外侧或锅传感器上粘有异物	✓	✓	✓	✓	✓	✓				
★蒸汽阀未装妥	✓	✓		✓		✓	✓	✓		
★放入油脂炊饭	✓	✓				✓				
★煮饭完毕后，没有搅松米饭	✓		✓							
★保温5小时以上或保温之饭量过少						✓	✓	✓		
★饭勺插于饭中保温						✓				
★冷饭保温						✓				
★没有盖好面盖或内锅没有洗干净					✓	✓				
★煮饭过程中拔掉插头或是开关已关闭		✓				✓				

1. 以上为常见故障的判断与检查。2. 请不要自行拆卸修理，避免发生危险。如果有故障无法自行恢复正常，请与我公司指定的特约维修部联系。

序号	故障现象		产生原因	排除方法
1	指示灯不亮	发热盘不热	<ol style="list-style-type: none"> 1. 电路板电源没有接通 2. 电源线路板故障 3. 电路板连接断开 4. 主电路板故障 	<ol style="list-style-type: none"> 1. 检查开关、插头插座、保险丝、电源引线是否完好，并插到位 2. 送指定的维修网点维修 3. 送指定的维修网点维修 4. 送指定的维修网点维修
		发热盘热	主电路板故障	送指定的维修网点维修
2	指示灯亮	发热盘不热	<ol style="list-style-type: none"> 1. 底部热敏电阻故障 2. 发热盘元件烧坏 3. 电路板连接部分断开 4. 电源线路板故障 	送指定的维修网点维修
3	显示屏显示E1		<ol style="list-style-type: none"> 1. 底部传感器短路 2. 高温报警 	<ol style="list-style-type: none"> 1. 送指定的维修网点维修 2. 恢复到常温，重新上电
4	显示屏显示E2		<ol style="list-style-type: none"> 1. 底部传感器断路 2. 低温报警 	<ol style="list-style-type: none"> 1. 送指定的维修网点维修 2. 恢复到常温，重新上电
5	显示屏显示E3		<ol style="list-style-type: none"> 1. 上盖传感器短路 2. 高温报警 	<ol style="list-style-type: none"> 1. 送指定的维修网点维修 2. 恢复到常温，重新上电
6	显示屏显示E4		<ol style="list-style-type: none"> 1. 上盖热敏电阻短路 2. 低温报警 	<ol style="list-style-type: none"> 1. 送指定的维修网点维修 2. 恢复到常温，重新上电
7	饭不熟或煮饭时间过长		<ol style="list-style-type: none"> 1. 电热盘变形 2. 内锅倾斜，一边悬空 3. 内锅与电热盘之间有异物 4. 内锅变形 5. 主电路板故障 6. 主温控器异常 	<ol style="list-style-type: none"> 1. 送指定的维修网点更换 2. 把内锅轻轻转动，使之恢复正常 3. 清除干净 4. 送指定的维修网点更换内锅 5. 送指定的维修网点维修 6. 送指定的维修网点维修
8	煮成焦饭或不能自动保温，或保温异常		<ol style="list-style-type: none"> 1. 主电路板故障 2. 底部热敏电阻异常 	送指定的维修网点维修
9	煮粥大量溢出		<ol style="list-style-type: none"> 1. 主电路板故障 2. 上盖热敏电阻异常 	送指定的维修网点维修
10	煮饭、煮粥长时间不沸腾		<ol style="list-style-type: none"> 1. 主电路板故障 2. 上盖热敏电阻异常 	送指定的维修网点维修

PHILIPS

产品 : 电饭煲
型号 : HD3085
额定电压 : 220V~
额定频率 : 50Hz
额定输入功率 : 980W
容量 : 4.0L
生产日期 : 请见产品底部
产地 : 中国

珠海经济特区飞利浦家庭电器有限公司
中国珠海市三灶镇琴石工业区
邮政编码: 519040
全国顾客服务热线: 4008 800 008

本产品根据国标GB4706.1-2005,GB4706.19-2008,
GB4343.1-2009及GB17625.1-2003制造

PHILIPS

产品 : 电饭煲
型号 : HD3087
额定电压 : 220V~
额定频率 : 50Hz
额定输入功率 : 980W
容量 : 5.0L
生产日期 : 请见产品底部
产地 : 中国

珠海经济特区飞利浦家庭电器有限公司
中国珠海市三灶镇琴石工业区
邮政编码: 519040
全国顾客服务热线: 4008 800 008

本产品根据国标GB4706.1-2005,GB4706.19-2008,
GB4343.1-2009及GB17625.1-2003制造

