

注册您的产品并在以下网站链接中了解详情

www.philips.com/welcome

HD4931

HD4932

HD4953



用户手册

PHILIPS

目录

1	重要信息	4	9	功能操作	12
	环境	4		烧水	12
	保修和售后服务保证	4		蒸煮	13
				汤 / 粥	14
				爆炒	15
2	部件简图	5		火锅	16
	附件	5		功能参数表	17
				定时	18
				预约	19
				童锁	20
3	控制面板	6			
4	技术参数	6	10	清洁维护	20
5	性能特点	7	11	故障检修	21
6	安全须知	7	12	环保清单	21
7	使用说明	10			
8	适用锅具	11			

1 重要信息

感谢您的惠顾，欢迎光临飞利浦！

为了您能充分享受飞利浦提供的支持，请注册您的产品，网址为www.philips.com。使用产品之前，请仔细阅读本使用说明书，并妥善保管以备日后参考。

保修和售后服务保证

如果您需要服务或详细信息，或有任何问题，请访问飞利浦网站 www.philips.com。您也可以与您所在地的飞利浦客户服务中心联系（您可以从保修卡中找到电话号码）。如果您所在的国家或地区没有飞利浦客户服务中心，请向当地的飞利浦经销商求助。

环境



弃置产品时，请不要将其与一般生活垃圾堆放在一起，应将其交给政府指定的回收中心。这样做有利于环保。

注：本说明书上的所有内容均经过认真核对，如有任何印刷错漏或内容上的误解，最终解释权归本公司所有；
产品设计和规格若有变更，恕不另行通知，所购买产品，请以实物为准。

2 部件简图

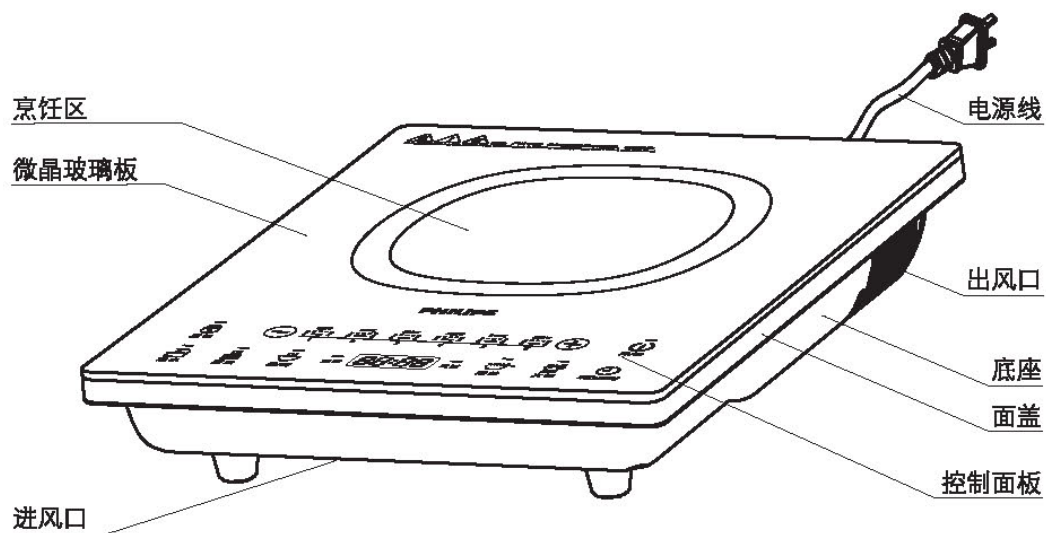

附件

汤锅

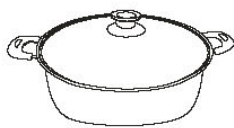

说明书

保修卡



3 控制面板

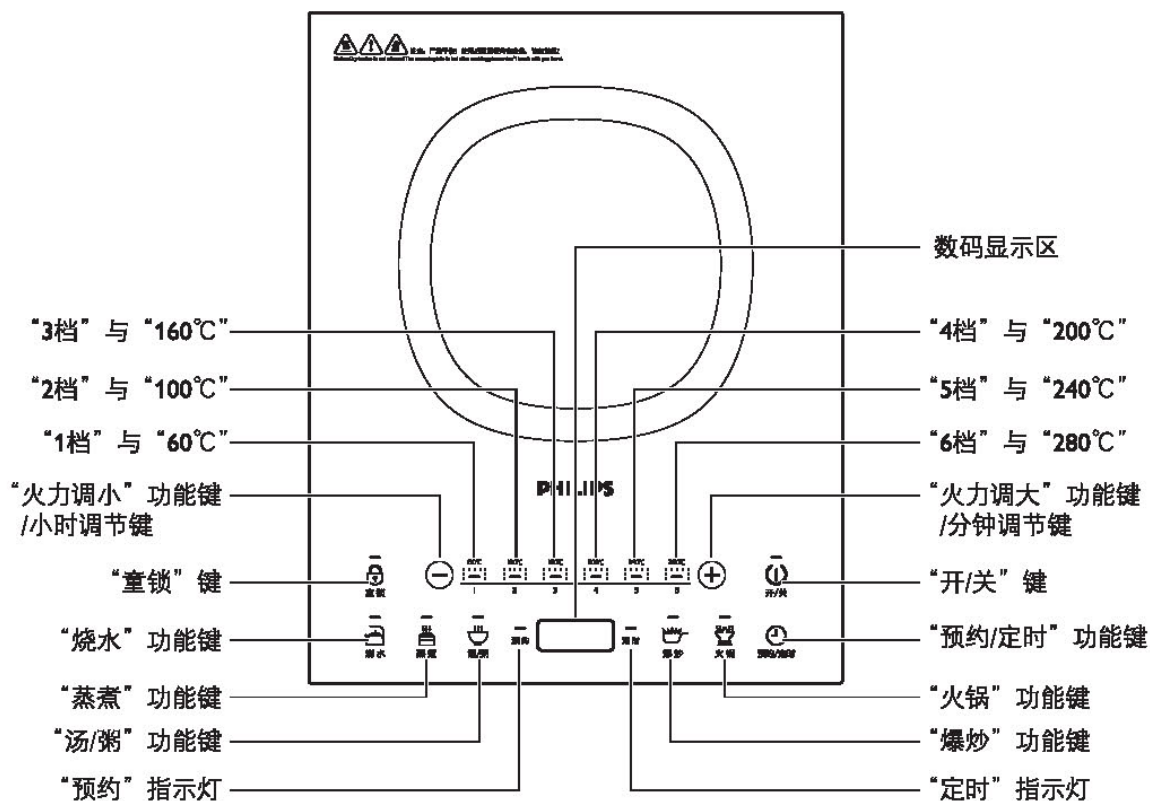

4 技术参数

型号	HD4931	HD4932	HD4953
电源	220V~/50Hz		
额定功率 (W)	2100		
功率调节范围 (W)	100~2100		
待机功率 (W)	2		
热效率 (%)	88		
能效等级	2级		
注：若短期内不使用，请拔下电源线插头。			

5 性能特点

- 1 本机采用触摸感应式按键。
- 2 微电脑控制，功能齐全。
 - (1) 烹饪功能：设烧水、蒸煮、汤/粥、爆炒、火锅等功能，由微电脑控制加热过程；使用方便，操作简单。
 - (2) 多档火力和多档温度：设6档火力和6档温度，以满足您不同的烹饪需求。
 - (3) 精确定时：可以设置2个小时定时时间，时间到后自动关机。
 - (4) 精确预约：可以设置24个小时预约时间，时间到后自动开始工作。
- 3 多种保护功能，安全可靠。
 - (1) 小物件检测功能：为防止小金属物加热时发生危险，直径小于6cm的锅具或小物件（如刀叉、镊子、钥匙、小茶杯等）将不被加热，并间隔鸣叫报警，一分钟后将自动关机。
 - (2) 欠压保护功能：使用大火时，如果电压偏低，电磁炉将自动降低火力，以免过载而发生危险；如果电压过低（低于120V），电磁炉将停止工作。
 - (3) 过压保护功能：为避免电压过高而损坏机器，如果电压过高时（高于280V），电磁炉将停止工作。
 - (4) 无人值守保护功能：如果连续一段时间未进行任何操作，电磁炉将自动关机。
 - (5) 微晶玻璃板过热保护功能：如果微晶玻璃板中心的温度超过300℃时，电磁炉将自动停止加热（部分功能自动关机），待温度恢复正常后，将自动恢复加热（部分功能需再轻触“开/关”键重新启动）。
 - (6) 内部过热保护功能：当电磁炉内部温度过高时，将自动停止加热，待内部温度恢复正常后，将自动恢复加热。
 - (7) 童锁功能：为避免电磁炉工作过程中，触摸其他按键及儿童触摸而导致的误操作，本机特设置童锁功能。在工作状态下，长按“童锁”键3秒，进入童锁状态，此时仅“童锁”和“开关”键有效；童锁状态下，长按“童锁”键3秒，解开童锁。
- 4 电磁炉使用过程中无明火、无烟、清洁干净。

6 安全须知

- (1) 请将机体放在水平面上，出风口与墙壁间隙大于10cm。

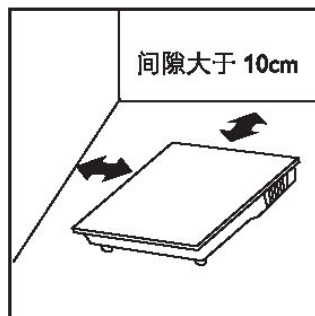

- (2) 如果电源软线损坏，为避免危险，必须由制造厂或其维修部或类似的专职人员来更换。

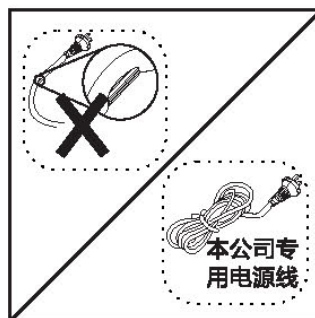

- (3) 请勿靠近水源，用水直接冲洗，切勿浸水清洗。

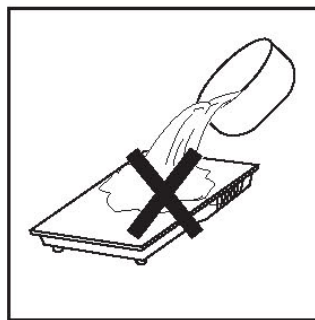

(4) 远离高温发热器具，避免环境温度过高。



(7) 密封食品要打开之后再加热。

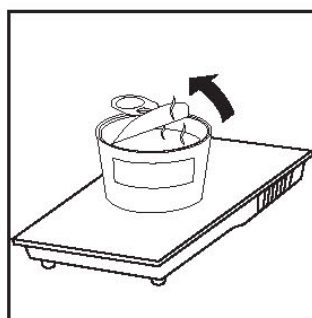

(5) 请勿把电磁炉放在燃气灶、电炉、金属台面等物品上使用。

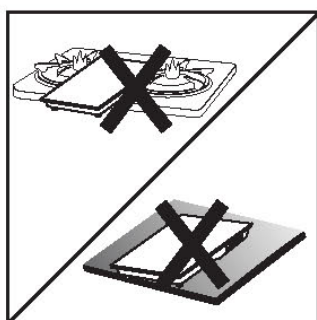

(8) 请勿把易燃物品放在微晶玻璃板与锅具之间。

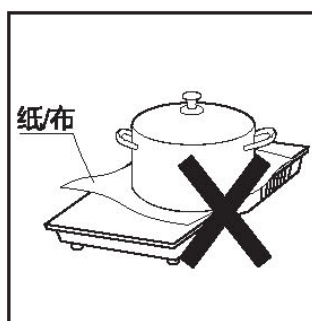

(6) 请勿让锅具干烧。



(9) 产品不使用时，请拔下电源插头。

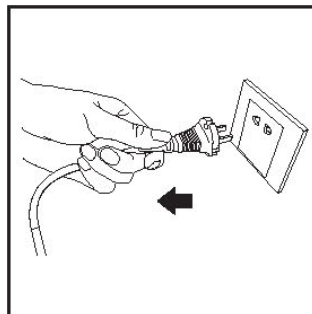

(10) 使用后请勿触摸微晶玻璃板，以免烫伤。

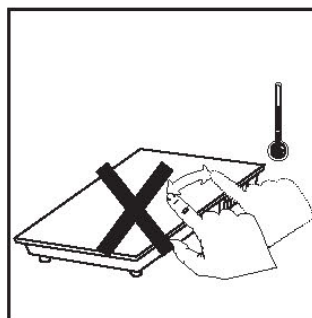

(11) 请勿把铁丝、螺钉等异物插入机体内。

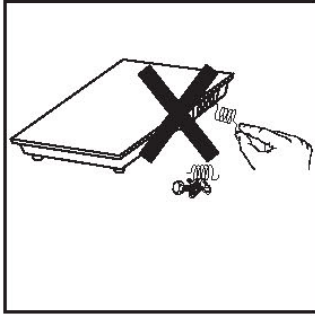

(14) 只适合于室内使用。



(12) 请勿让儿童单独操作，请不要把电磁炉放置在婴儿能触及的地方。

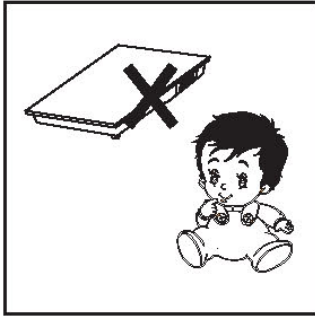

(15) 若微晶玻璃板破裂，需关掉电源，以避免可能出现的电击，并送到本公司指定售后服务中心进行更换。

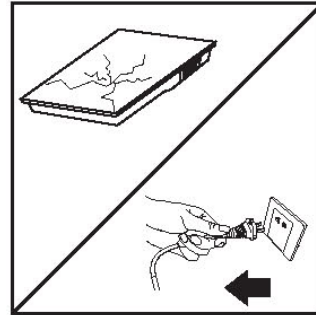

(13) 金属物品如刀、叉、勺和盖请勿放在烹饪区域表面。

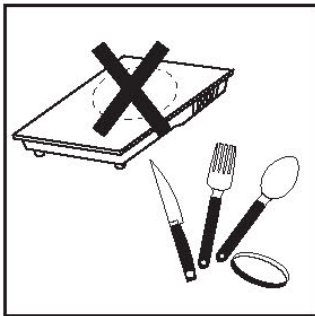

(16) 使用电磁炉时，锅具必须放在规定烹饪区范围内进行烹饪。

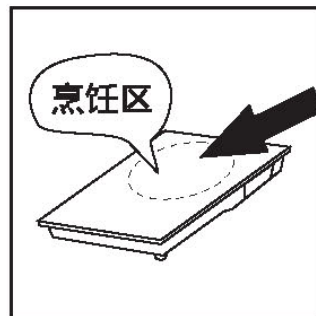

7 使用说明

以下说明适用于飞利浦电磁炉系列产品，请根据您所购买的电磁炉型号阅读相应的说明。

(1) 将电磁炉放在平台上。

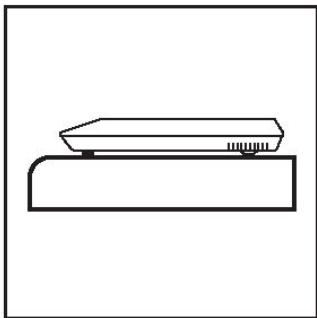

(4) 将锅具放在电磁炉烹饪区上，再选择需要的功能。

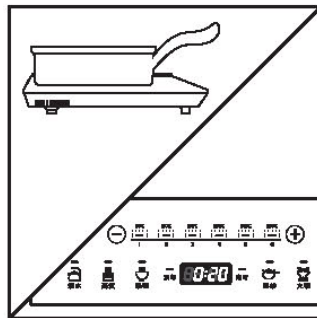

(2) 插好电源插头。

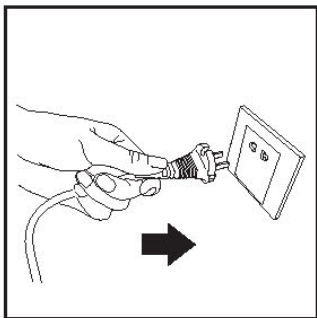

(5) 烹饪结束后，轻触“开/关”键关机。

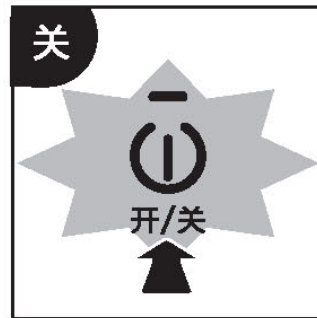

(3) 轻触“开/关”键开机。



(6) 待风扇停转后，再拔掉电源插头。

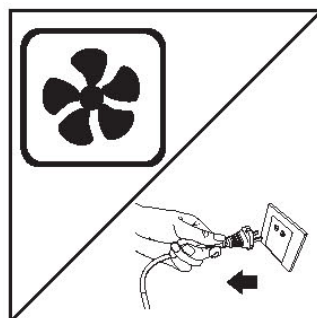

8 适用锅具

(1) 不锈钢锅具

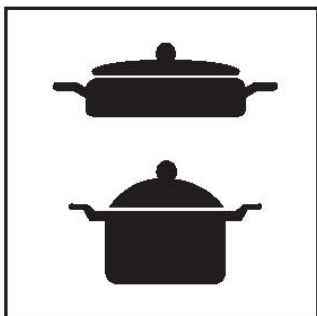

(4) 不锈钢壶



(2) 铁质炊具

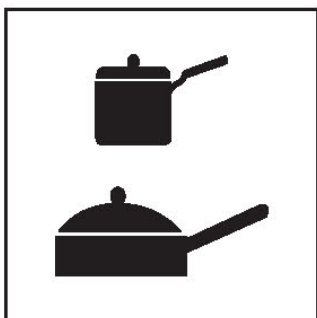

(5) 铁壶



(3) 铁质油煎平底锅

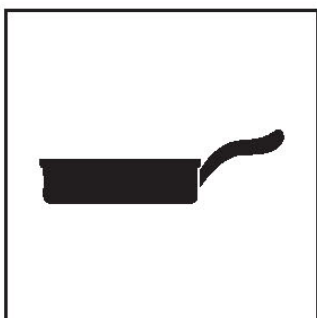

- 锅具材质要求：具有导磁性材料。
- 锅具形状要求：平底且底部平面直径在10~23cm之间。

9 功能操作

半自动功能：烧水、蒸煮、汤/粥为半自动功能。微电脑芯片根据默认工作程序和锅内食物温度变化自动控制加热火力。

手动功能：爆炒、火锅为手动功能，火力在可调节范围内可调。

烧水

- (1) 准备工作完成后，轻触“开/关”键，开/关指示灯亮，电磁炉进入待机状态。

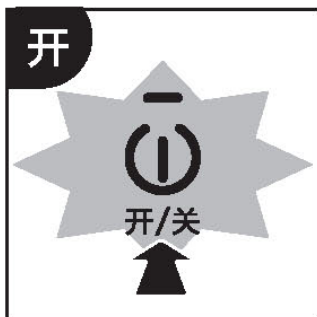

- (2) 轻触“烧水”功能键，烧水指示灯亮，默认工作功率1800W,默认时间为20分钟。数码管交替显示对应功率及时间，同时对应的火力指示灯亮。

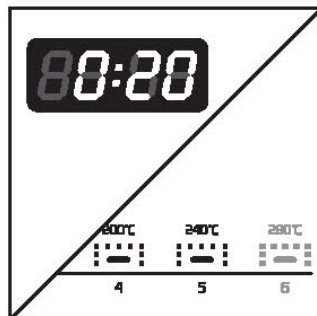

- 用户可根据实际需要在 1~6 档内轻触“+”或“-”键调节火力。

- (3) 烧水功能为半自动程序，工作完成后自动关机，此功能开始按1800W功率加热，对水温进行判断，水开后以1000W功率加热。



- (4) 待风扇停转后，再拔掉电源插头。

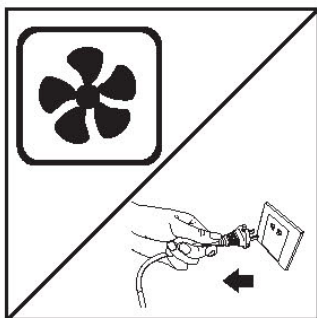

蒸煮

- (1) 准备工作完成后，轻触“开/关”键，开/关指示灯亮，电磁炉进入待机状态。



- (2) 轻触“蒸煮”功能键，蒸煮指示灯亮，默认工作功率1800W,默认时间为60分钟。数码管交替显示对应功率及时间，同时对应的火力指示灯亮。

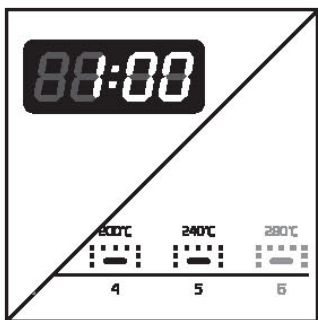

- 用户可根据实际需要在 1~6 档内轻触“+”或“-”键调节火力。

- (3) 此功能前5分钟不检测锅具温度，以1800W功率加热；5-15分钟，以1400W功率加热；15分钟后，以1000W功率加热，保持一直有蒸汽冒出。在5-15分钟加热过程中，检测锅具温度，若水沸腾或接近沸腾，则提前进入15分钟后的加热阶段，以1000W加热。此控制过程与定时时间没有关系，当定时时间到后，电磁炉关机。

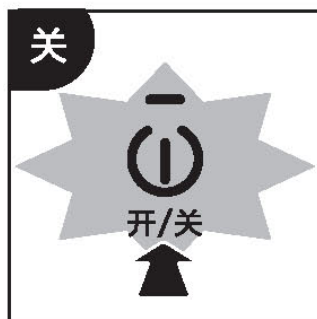

- (4) 待风扇停转后，再拔掉电源插头。

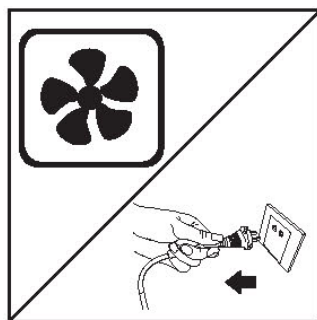

汤/粥

- (1) 准备工作完成后，轻触“开/关”键，开/关指示灯亮，电磁炉进入待机状态。



- (2) 轻触“汤/粥”功能键，汤/粥指示灯亮，默认工作功率1000W,默认时间为180分钟。数码管交替显示对应功率及时间，同时对应的火力指示灯亮。

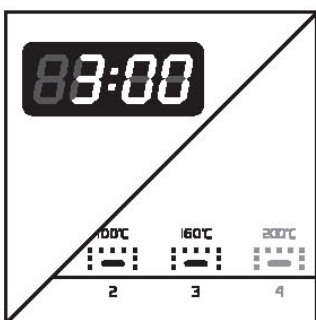

- 用户可根据实际需要在 1~6 档内轻触“+”或“-”键调节火力。

- (3) 此功能的工作分5个阶段，前2分钟不检测锅具温度，以1000W功率加热；在3-15分钟，以1400W功率加热；16-20分钟，以1000W功率加热，20分钟-120分钟，以400W功率加热；120分钟以后，以100W功率加热。在3-20分钟之间，检测锅具温度，若水沸腾或接近沸腾，则提前进入20分钟以后的阶段加热。此控制过程与定时时间没有关系，当定时时间到后，电磁炉关机。



- (4) 待风扇停转后，再拔掉电源插头。

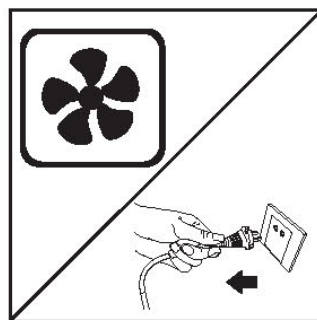

爆炒

- (1) 准备工作完成后，轻触“开/关”键，开/关指示灯亮，电磁炉进入待机状态。



- (2) 默认工作功率2200W,默认时间120分钟，数码管交替显示对应功率及时间，同时对应的火力指示灯亮。

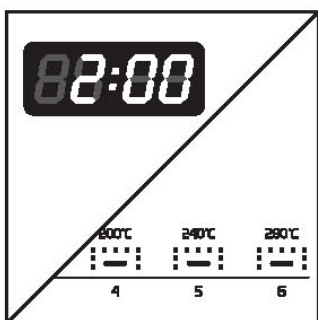

- 用户可根据实际需要在 1~6 档内轻触“+”或“-”键调节火力。

- (3) 爆炒功能为手动程序，前3分钟，以2200W的功率加热，如果此时减小火力，进入1800W功率加热，不能再进入2200W功率加热；3分钟之后，以2100W功率加热。定时工作或默认工作时间完成后自动关机。

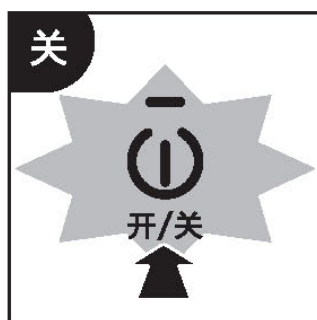

- (4) 待风扇停转后，再拔掉电源插头。

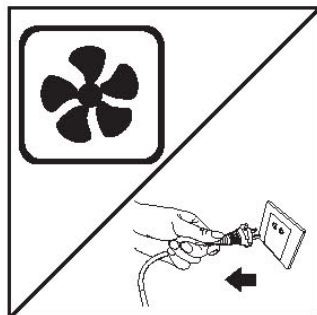

火锅

(1) 准备工作完成后，轻触“开/关”键，开/关指示灯亮，电磁炉进入待机状态。



(3) 火锅功能为手动程序，定时工作或默认工作时间完成后自动关机。

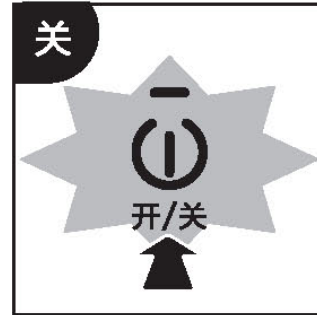

(2) 轻触“火锅”功能键，火锅指示灯亮。默认工作功率1800W,默认时间120分钟，数码管交替显示对应功率及时间，同时对应的火力指示灯亮。

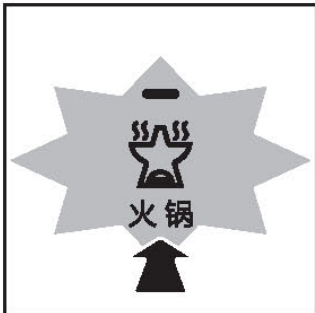

(4) 待风扇停转后，再拔掉电源插头。

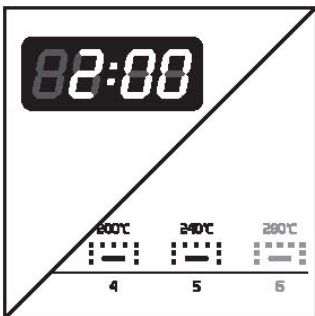
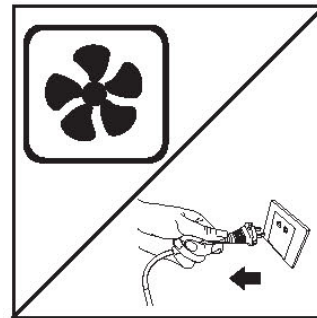

● 用户可根据实际需要在 1~6 档内轻触“+”或“-”键调节火力。

● 注意事项

- 1、烧水、蒸煮、汤粥等烹饪模式，电磁炉会根据定时时间和锅内食物变化自动控制加热火力。在这些模式下，火力在可调范围内随时可调，根据烹饪效果恢复自动控制火力。
- 2、建议水量放到锅具的30%-80%。
- 3、锅具底部不平整，锅具内有水垢或者天气等因素，会引起烧水的效果有所偏差。
- 4、当温度、湿度、电压、海拔等使用环境发生变化，或者使用的锅具材质、大小、形状与电磁炉锅具使用要求不符，智能功能实现会受到影响。

功能参数对应表

功 能	默认工作时间	默认工作 功率/温度	预约可调时间	功率/温度 调节范围	工作时间调节范围
蒸煮	60分钟	5档	24小时	1-6档	0-120分钟
汤/粥	180分钟	3档	24小时	1-6档	0-120分钟
火锅	120分钟	5档	/	1-6档	0-120分钟
爆炒	120分钟	2200W	/	1-6档	0-120分钟
烧水	20分钟	5档	24小时	1-6档	/

定时

电磁炉在工作时可进行定时设置（烧水功能不可设置定时）。



提示

- 以“火锅”功能为例，定时时间设为1小时10分钟。

- (1) 准备工作完成后，轻触“开/关”键，开/关指示灯亮，电磁炉进入待机状态。



- (2) 轻触“火锅”功能键，火锅指示灯亮。默认工作功率1800W，默认时间120分钟，数码管交替显示对应功率及时间，同时对应的火力指示灯亮。

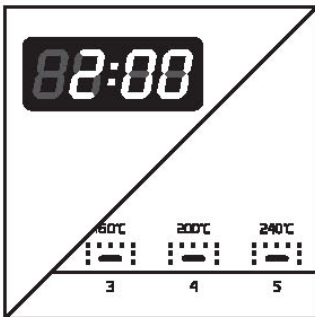
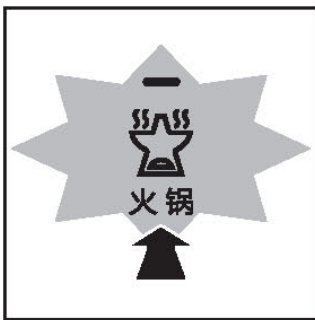

- (3) 轻触“预约/定时”键，定时指示灯亮，时间区“00:00”闪烁，轻触“+”键，分钟值调节为10分钟，轻触“-”键，小时值调节为1小时，长按“+”键，分钟值以0.3s的速度循环递增；长按“-”键，小时值以0.3s的速度循环递减。小时步进为1.0-24小时可调；分钟步进为1.0-59分钟可调。

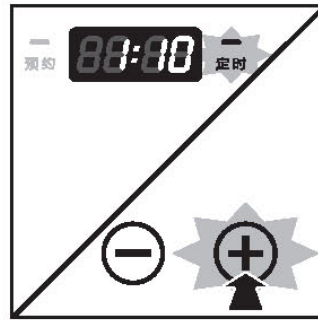

- (4) 1小时10分钟后，电磁炉发出“嘀”声提示，并自动关机。



- 在定时状态下，可轻触“预约/定时”图标或其他功能键取消定时。
- 如果定时时间为“00:00”，表示没有设定定时时间，电磁炉工作时间为该功能默认工作时间。

预约

电磁炉在工作时可进行预约设置（爆炒、火锅功能不可设置预约）。



提示

- 以“烧水”功能为例，预约时间设为4小时30分钟。

- (1) 准备工作完成后，轻触“开/关”键，开/关指示灯亮，电磁炉进入待机状态。



- (2) 轻触“烧水”功能键，烧水指示灯亮，电磁炉交替显示默认工作时间20分钟，默认第5档火力（240℃）加热。

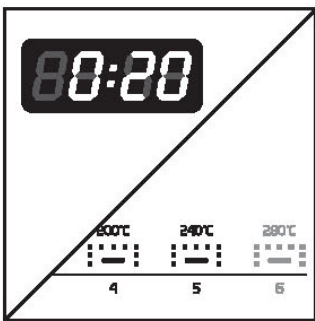

- (3) 选择功能后，轻触“预约/定时”键确定预约，数码管显示“00:00”闪烁，预约指示灯亮，轻触“+”键，分钟值调节为30分钟，轻触“-”键，小时值调节为4小时。长按“+”键，分钟值以0.3s的速度循环递增；长按“-”键，小时值以0.3s的速度循环递减。小时步进为1，0-24小时可调；分钟步进为1，0-59分钟可调。

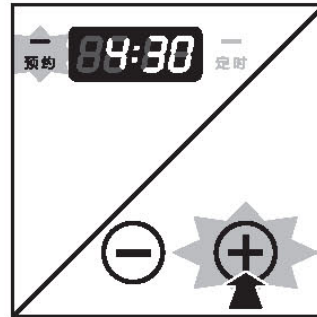
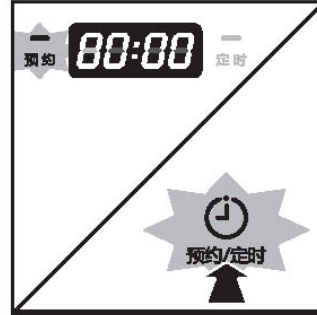

- (4) 4小时30分钟后，电磁炉发出“嘀”声提示，并自动开始工作。

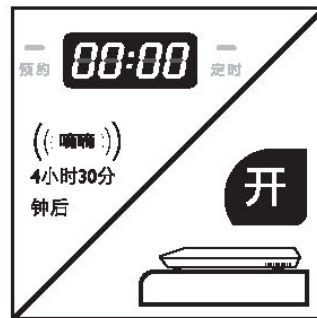

注:

在既能预约又能定时的功能工作状态下,按“预约/定时”键后,首先进入预约时间设置状态,“预约”指示灯亮,数码管显示“0:00”,此时可调节预约时间,在预约时间确认后或者3秒内无操作则自动进入定时设置阶段,“定时”指示灯亮,“预约”指示灯灭,数码管显示“0:00”,此时可调节定时时间,定时时间确认后或者3秒内无操作则自动进入预约/定时倒计时的工作状态。在进入预约时间设置状态时,如3秒内再次按“预约/定时”键,则确认预约时间,进入定时时间设置阶段,如3秒内再次按“预约/定时”键,预约与定时都取消,预约与定时指示灯都灭,退出预约和定时设置后,该功能工作过程重新开始,定时器载入默认工作时间,如蒸煮载入1:00。如果预约时间为“0:00”表示没有设置预约,此时马上进入工作状态;如果定时时间为“0:00”表示没有设置定时时间,定时器载入该功能默认工作剩余时间;如果预约和定时时间均不为“0:00”时,则先预约倒计时,然后以定时时间作为工作时间。

童锁

- (1) 在工作状态下,轻触“童锁”键3秒,可进入“童锁”锁定状态。

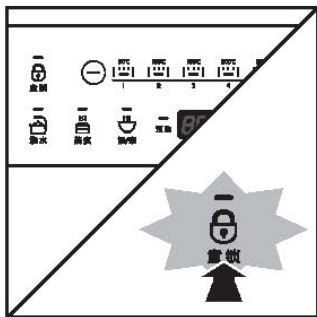

- 在童锁状态下,只有“开/关”键与“童锁”键有响应,其他功能均无响应。
- 若要退出童锁状态,需长触“童锁”键3秒,电磁炉其他功能轻触有响应。

10 清洁维护

- (1) 清洁前请先拔掉电源插头。

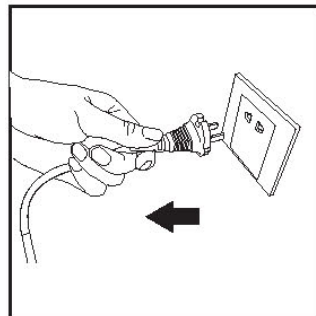

(2) 微晶玻璃板与控制面板

- 轻微油污: 请用柔软的湿抹布擦拭。

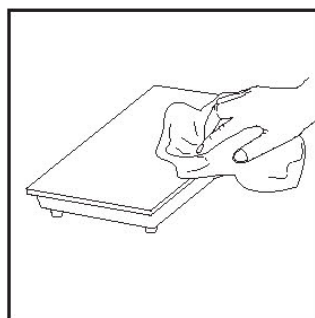

- 油污: 以柔软的湿抹布沾少量牙膏或中性清洁剂清理,再用干净的湿抹布擦拭干净。

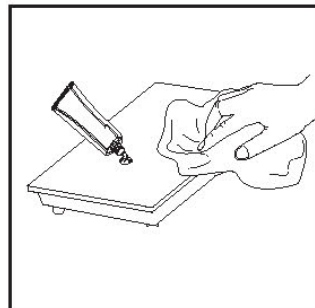

- (3) 电磁炉外壳以柔软干布擦拭,进风口和出风口的灰尘,可用柔软的毛刷或吸尘器清理。

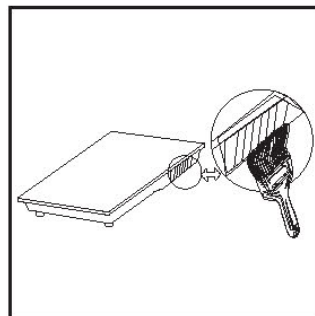

11 故障检修

序号	故障现象	故障原因分析
1	轻触“开/关”键无响应	1) 检查电源是否有电。 2) 检查电源线、插头、插座是否完好，并将插头插好。
2	机器显示E5或E6 (电压异常)	1) 检查使用电源电压是否偏低或者偏高。 2) 检查插头、插座是否发烫。 3) 检查是否太多电器同时使用一个移动插座或延长线过长。
3	使用中突然停止加热或自动关机	1) 未操作是否超过两小时。 2) 检查进风口、出风口是否有异物堵塞。 3) 检查四周温度是否过高。 4) 自动关机后，待机器冷却后再轻触“开/关”键重新启动，如能正常工作，则是机器因过热自动保护，属正常现象。 5) 如无以上情况，且很快恢复正常，则是内部温度调整，属正常现象。
<p>1 以上为常见故障现象与原因分析。</p> <p>2 请不要自行拆卸修理，避免发生危险。如果有故障无法自行解决，请与我公司指定的特约维修部联系。</p>		

12 环保清单



此标识为基于2006/02/28公布的[电子信息产品污染控制管理办法]及[标识要求]，适用于在中国所售电子信息产品的环保期限之标识。不仅限于要求遵守与此产品相关的安全与使用上的注意事项，在由制造日起算的该年限内，要求无因产品中的有害物质的发生外泄或突变，而对环境造成严重污染或对使用者人身、财产造成严重之损害。且，此年限要求基于[电子信息产品的环保使用期限通则]的“技术寿命法”而导出之年限。

<有附属的消耗品时，以下为记载（例）>

注) 一同包装的【例：灯、电池】（消耗品）的环保使用期限为【例：5年】。产品使用结束需要废弃时，务必配合遵从电子信息产品的法律法规与回收・循环利用相关的各省市的法律规定。

注：以下表格中的内容均符合中华人民共和国《电子信息产品污染控制管理办法》的相关规定。
表格中所列内容适用于本产品。

部件名称	有毒有害物质或元素					
	铅 (Pb)	汞 (Hg)	镉 (Cd)	六价铬 (Cr(VI))	多溴联苯 (PBB)	多溴二苯醚 (PBDE)
电路板	○	○	○	○	○	○
风扇	×	○	○	○	×	×
微晶玻璃板	○	○	○	○	○	○
塑料件	○	○	○	○	○	×
控制面板	×	○	○	○	○	○
热敏电阻组件	×	○	○	○	○	○
线圈盘组件	×	○	○	○	×	×
电源线	×	○	○	○	○	○
固定螺丝	○	○	○	×	○	○
包装件及其它	○	○	○	○	○	○

○ 表示该有毒有害物质在该部件所有均质材料中的含量均在SJ/T11363-2006规定的限量以下。
 × 表示该有毒有害物质至少在该部件的某一均质材料中的含量超出SJ/T11363-2006规定的限量要求。

PHILIPS

产品 : 电磁炉
型号 : HD4931
额定电压 : 220V~
额定频率 : 50Hz
额定输入功率: 2100W
生产日期 : 请见产品底部
产地 : 中国



珠海经济特区飞利浦家庭电器有限公司
中国珠海市三灶镇琴石工业区
邮政编码: 519040
全国顾客服务热线: 4008 800 008

本产品根据国标GB4706.1-2005, GB4706.29-2008,
制造

PHILIPS

产品 : 电磁炉
型号 : HD4932
额定电压 : 220V~
额定频率 : 50Hz
额定输入功率: 2100W
生产日期 : 请见产品底部
产地 : 中国



珠海经济特区飞利浦家庭电器有限公司
中国珠海市三灶镇琴石工业区
邮政编码: 519040
全国顾客服务热线: 4008 800 008

本产品根据国标GB4706.1-2005, GB4706.29-2008,
制造

PHILIPS

产品 : 电磁炉
型号 : HD4953
额定电压 : 220V~
额定频率 : 50Hz
额定输入功率: 2100W
生产日期 : 请见产品底部
产地 : 中国



珠海经济特区飞利浦家庭电器有限公司
中国珠海市三灶镇琴石工业区
邮政编码: 519040
全国顾客服务热线: 4008 800 008

本产品根据国标GB4706.1-2005, GB4706.29-2008,
制造

