

Always here to help you / 始终如一地为您提供帮助

Register your product and get support at / 请登录以下网址并得到相应的帮助
www.philips.com/welcome

HD8650



PHILIPS



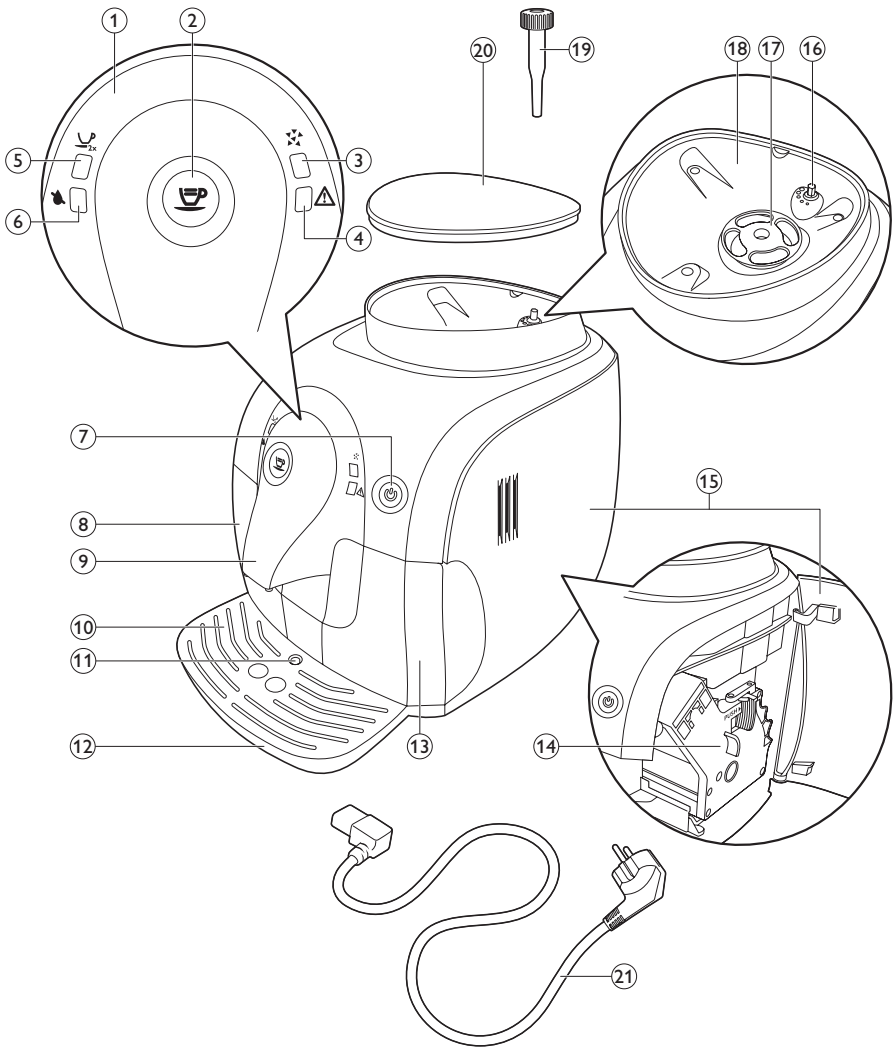

HD8650

ENGLISH 6

繁體中文 27

简体中文 47

Table of contents

Introduction	6
General description	7
Important	7
Danger	7
Warning	7
Caution	8
Electromagnetic fields (EMF)	8
Before first use	8
Installing the machine	8
Preparing for use	9
Filling the water tank	9
Filling the coffee bean container	9
Heating up the machine	10
Automatic rinsing cycle	11
Installing the Intenza+ water filter	12
Using the machine	12
Brewing coffee	13
Adjusting the machine	13
Adjusting the grinding degree	13
Adjusting the coffee volume	14
Cleaning and maintenance	14
Cleaning the brewing unit	15
Lubrication	17
Descaling the machine	18
Descaling procedure	18
Preparation	18
Descaling cycle	19
Rinsing cycle	19
If you are unable to finish the descaling cycle	21
Meaning of light signals	21
Recycling	24
Guarantee and support	24
Ordering maintenance products	24
Troubleshooting	24
Technical specifications	26

Introduction

Congratulations on buying this fully automatic Philips espresso machine! To fully benefit from the support that Philips offers, please register your product at www.philips.com/welcome. The machine is suitable for preparing espresso coffee using whole coffee beans. In this user manual you find all the information you need to install, use and maintain your machine.

General description (Fig. 1)

- 1 Control panel
- 2 Coffee button
- 3 Descaling light
- 4 Warning light
- 5 2-cup light
- 6 'Water tank empty' light
- 7 On/off button with light
- 8 Water tank
- 9 Coffee spout
- 10 Drip tray cover
- 11 'Drip tray full' indicator
- 12 Drip tray
- 13 Coffee grounds container
- 14 Brewing unit
- 15 Maintenance door
- 16 Grinding degree adjustment knob
- 17 Ceramic coffee grinder
- 18 Coffee bean container
- 19 Grinding degree adjustment tool
- 20 Lid of coffee bean container
- 21 Mains cord

Important

Read and follow the safety instructions carefully and only use the machine as described in this user manual to avoid accidental injury or damage due to improper use of the machine. Keep this user manual for future reference.

Danger

- Never immerse the machine in water or any other liquid.
- Never direct the steam wand at the body as this causes scalding.
- Never insert body parts or objects into the coffee grinder.

Warning

- Check if the voltage indicated on the machine corresponds to the local mains voltage before you connect the machine.
- Connect the machine to an earthed wall socket.
- This machine is not intended for use by persons (including children) with reduced physical, sensory or mental capabilities, or lack of experience and knowledge, unless they have been given supervision or instruction concerning use of the appliance by a person responsible for their safety.
- Children should be supervised to ensure that they do not play with the machine.
- Keep the machine and its cord out of the reach of children.
- This machine is designed to grind beans and brew coffee. Use it correctly and with care to avoid scalding by hot water and steam.
- Do not pour liquids on the mains cord connector.
- Do not use the machine if the plug, the mains cord or the machine itself is damaged.
- If the mains cord is damaged, you must have it replaced by Philips, a service centre authorised by Philips or similarly qualified persons in order to avoid a hazard.

Caution

- Always return the machine to a service centre authorised by Philips for examination or repair; Do not attempt to repair the machine yourself, otherwise your guarantee becomes invalid.
- Always put the machine on a flat and stable surface. Keep it in upright position, also during transport.
- Do not place the machine on a hotplate or directly next to a hot oven, heater or similar source of heat.
- Unplug the machine if problems occur during grinding or brewing and before you clean it.
- Let the machine cool down before inserting or removing any parts. The heating element surface is subject to residual heat after use.
- Descale the machine regularly.
- If you do not clean and descale the machine, you run the risk that the machine stops working and that your guarantee becomes invalid.
- Never fill the water tank with warm, hot or sparkling water; as this may cause damage to the water tank and the machine.
- Do not use aggressive cleaning agents, solvents or chemicals to clean the machine.
- Do not keep the machine at temperatures below 0°C. Water left in the heating system may freeze and cause damage.
- This machine is intended for normal household use only. It is not intended for use in environments such as staff kitchens of shops, offices, farms or other work environments.

Electromagnetic fields (EMF)

This machine complies with all applicable standards and regulations regarding exposure to electromagnetic fields.

Before first use

Installing the machine

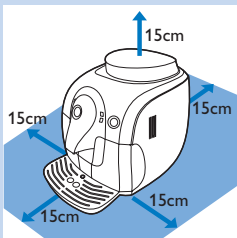

- 1** Remove all packaging material from the machine.
- 2** Place the machine on a table or worktop away from the tap, the sink and heat sources.
- 3** Leave at least 15cm of free space above, behind and on both sides of the machine.

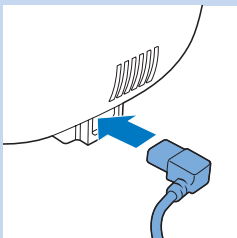

- 4** Insert the small plug into the socket located on the back of the machine.

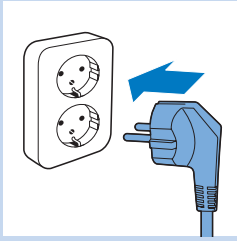

- 5 Insert the plug into the wall socket.
- 6 Remove the protective sticker from the drip tray and slide the drip tray into the guiding grooves in the front of the machine.

Note: Make sure the drip tray is fully inserted.

Preparing for use

Filling the water tank

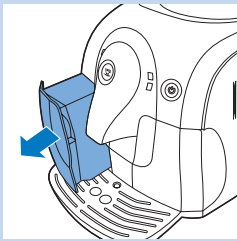

- 1 Remove the water tank from the machine.
- 2 Rinse the water tank under the tap.

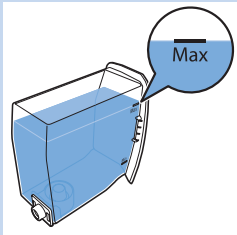

- 3 Fill the water tank with cold tap water up to the MAX indication.

Never fill the water tank with warm, hot or sparkling water, as this may cause damage to the water tank and the machine.

- 4 Slide the water tank back into the machine.

Filling the coffee bean container

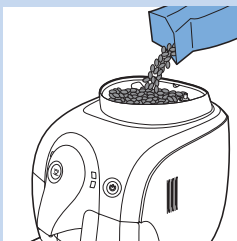

- 1 Fill the coffee bean container with espresso beans.

Only use espresso beans. Never use ground coffee, unroasted coffee beans or caramelised coffee beans, as this may cause damage to the machine.

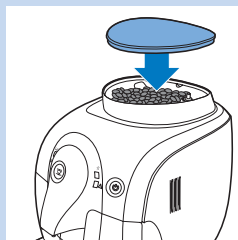

- 2 Put the lid on the coffee bean container.

Heating up the machine

During the initial heat-up process, fresh water flows through the internal circuit to heat up the machine. This takes a few seconds.

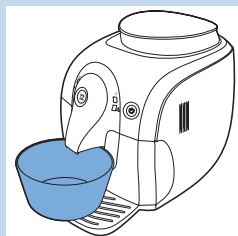

- 1 Place a bowl under the coffee spout.

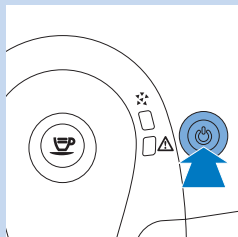

- 2 Press the on/off button.

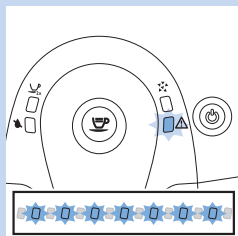

- 3 The warning light flashes quickly to indicate there is no water in the internal circuit.

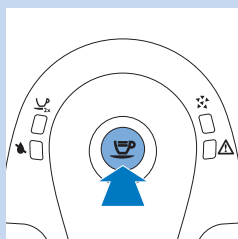

- 4 Press the coffee button. The machine lets the hot water flow through the coffee spout.

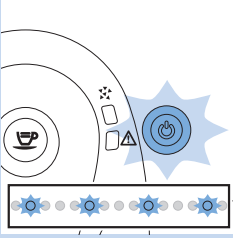

- ▷ The on/off button flashes slowly and the warning light goes out.
- 5 After a few seconds hot water stops coming out of the coffee spout.
- ▷ The machine is heating up.

Automatic rinsing cycle

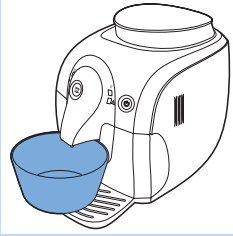

When the machine has heated up, it performs an automatic rinsing cycle to clean the internal circuit with fresh water. This takes approximately one minute.

- 1 Place a bowl under the coffee spout.

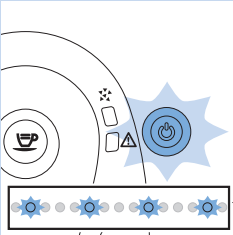

- ▷ The on/off button flashes slowly.
- 2 Water flows from the coffee spout. Wait until the water stops coming out of the coffee spout.

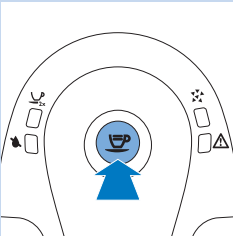

Note: You can stop the automatic rinsing cycle by pressing the coffee button.



- 3 When the on/off button lights up continuously, the machine is ready to brew coffee.

Note: The automatic rinsing cycle also takes place 15 minutes after the appliance switches to standby mode or switches off.

Note: The first cups of coffee may be a bit watery, this is normal. The machine needs to complete a few brewing cycles to optimise its settings.

Installing the Intenza+ water filter

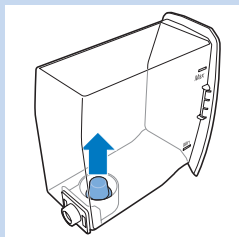

- 1 Remove the small white filter from the water tank and store it in a dry place.

Note: Please keep the small white filter for future use. You will need it for the descaling process.



- 2 Remove the filter from its packaging and immerse it in cold water with the opening pointing upwards. Press the sides of the filter gently to let out the air bubbles.

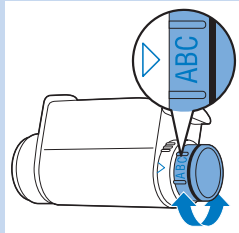

- 3 Turn the knob of the filter to the setting that corresponds to the water hardness of the area you live in.

- A Soft water
- B Hard water (default)
- C Very hard water

Note: You can test the water hardness with a water hardness test strip.

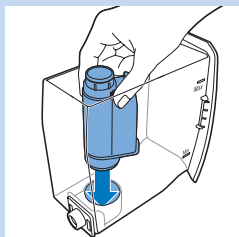

- 4 Place the filter in the empty water tank. Press it down until it cannot move any further.
- 5 Fill the water tank with fresh water up to the MAX indication and slide it into the machine.
- 6 Let the machine brew a few coffees (see chapter 'Using the machine', section 'Brewing coffee').
- 7 Refill the water tank with fresh water up to the MAX indication and slide it back into the machine.

- ▶ The on/off button lights up continuously.

The machine is ready for use.

Using the machine

To guarantee perfect coffee, the machine regularly rinses its inner circuit with water. This automatic rinsing cycle takes place 15 minutes after the appliance switches to standby mode or switches off. During the automatic rinsing cycle, some of the water flows through the inner circuit directly into the drip tray. Empty the drip tray regularly.

Brewing coffee

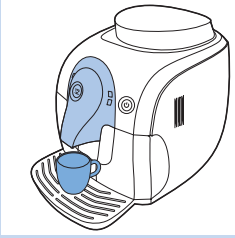

- 1 Make sure the on/off button lights up green continuously.
- 2 Place 1 or 2 cups on the drip tray cover.

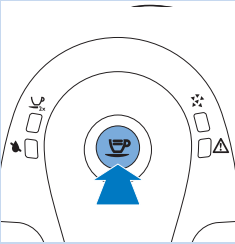

- 3 Press the coffee button.

Note: You can interrupt the brewing cycle at any time by pressing the coffee button.

- Press the coffee button once to brew 1 cup of coffee.
- ▶ The machine grinds the required amount of coffee beans for one cup and then brews one cup of coffee.
- Press the coffee button twice to brew 2 cups of coffee.
- ▶ The 2-cup light lights up. The machine grinds the required amount of coffee beans for one cup and then fills both cups half. Then the machine grinds coffee beans for one cup again and fills both cups fully.

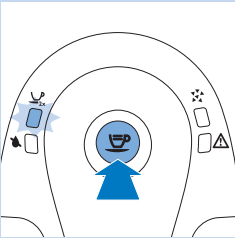

Note: When the machine is left in standby mode, it switches off automatically after 30 minutes.

Adjusting the machine

You can adjust the grinding degree and coffee volume to obtain coffee that is perfectly customised to your taste.

Adjusting the grinding degree

You can adjust the grinding degree of the machine. At each grinding degree selected, the ceramic coffee grinder guarantees a perfectly even grind for every cup of coffee you brew. It preserves the full coffee aroma and delivers the perfect taste to every cup.

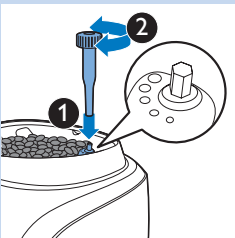

- 1 Press the grinding degree adjustment knob firmly (1) and then turn it one notch at a time (2). There are 5 different grinding degree settings you can choose from. The smaller the dot, the stronger the coffee. The difference becomes noticeable after you have brewed 2-3 cups of coffee at the new setting.

Do not turn the grinding degree adjustment knob more than one notch at a time to prevent damage to the grinder.

Adjusting the coffee volume

You can adjust the coffee volume to your taste and the size of your cups. The coffee button can be programmed.

- 1** Place a cup on the drip tray cover.
- 2** Press and hold the coffee button for a few seconds. Release the button when the machine starts to grind coffee beans.

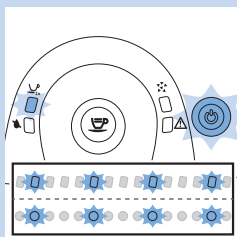
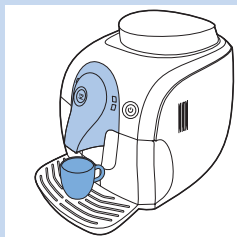

- D** The 2-cup light and the on/off button flash slowly.

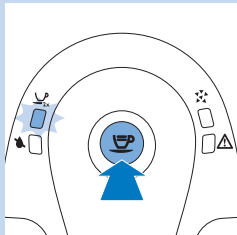

- 3** Press the coffee button again when the cup contains the desired amount of coffee.

The machine automatically saves the new setting.

Cleaning and maintenance

Regular cleaning and descaling prolongs the lifetime of your machine and ensures optimum quality and taste of your coffee.

Do not immerse the machine in water or any other liquid.

Never use scouring pads, abrasive cleaning agents or aggressive liquids to clean the machine.

Always unplug the machine and let it cool down before you clean it.

Note: None of the detachable parts are dishwasher-proof. Rinse them under the tap.

Note: The drip tray collects the water that comes out of the coffee spout during each rinsing cycle and coffee that might be spilled during coffee preparation. Empty and clean the drip tray regularly and when the 'drip tray full' indicator is raised.

Caution: Never remove the drip tray when the machine has just been switched on. Wait a few minutes until the machine has performed a rinsing cycle.

Cleaning the brewing unit

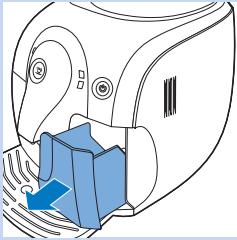

Do not clean the brewing unit in the dishwasher and do not use washing-up liquid or a cleaning agent to clean it.
Clean the brewing unit once a week.

- 1 Switch off the machine and unplug it.
- 2 Remove the coffee grounds container from the machine.

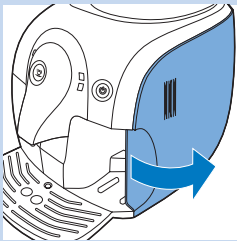

- 3 Open the maintenance door.

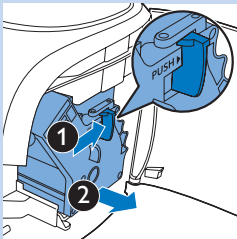

- 4 Press the PUSH button (1) and pull at the grip of the brewing unit (2) to remove it from the machine.

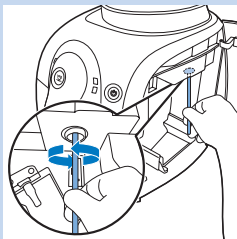

- 5 Clean the coffee exit duct thoroughly with a spoon handle or another round-tipped kitchen utensil.

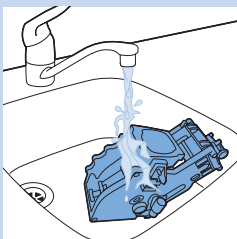

- 6 Rinse the outside of the brewing unit under a lukewarm tap and clean the upper filter carefully.

Never use any washing-up liquid or other cleaning agent to clean the brewing unit.

Do not dry the brewing unit with a cloth to prevent fibres from collecting inside the brewing unit. After rinsing, just shake excess water off the brewing unit or let it air-dry.

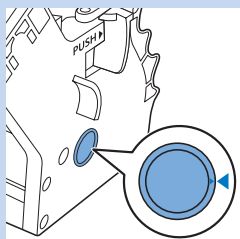

7 Before you slide the brewing unit back into the machine, make sure the two reference signs on the side match. If they do not match, perform the following step:

- Make sure the lever is in contact with the base of the brewing unit.

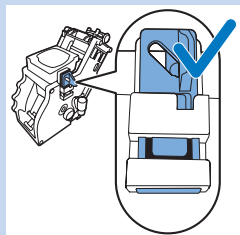
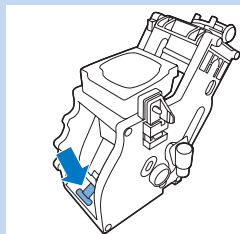

8 Make sure the locking hook of the brewing unit is in the correct position.

Note: You can find the locking hook on the back of the brewing unit (the side without the word "push"), at the top of the horizontal edge.

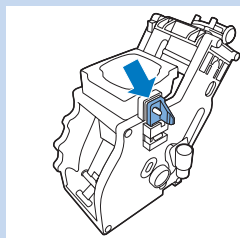

- To position the hook correctly, push it upwards until it is in uppermost position.

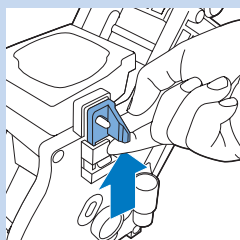

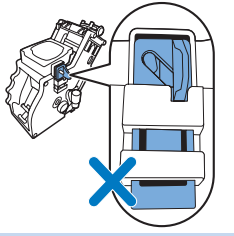

Note: The hook is not correctly positioned if it is still in bottommost position.

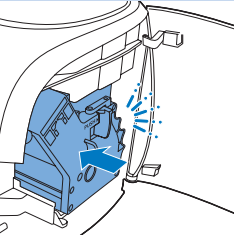

- 9** Slide the brewing unit back into the machine along the guiding rails on the sides until it clicks into position.

Do not press the PUSH button.

- 10** Close the maintenance door.

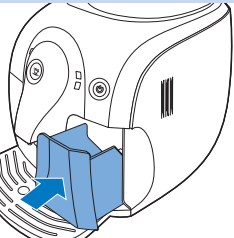

- 11** Slide the coffee grounds container back into the machine.

Lubrication

For optimal performance of the machine, lubricate the brewing unit after it has brewed 500 cups of coffee or once every 3 months. Contact the Philips Saeco hotline to buy lubricant.

- 1** Switch off the machine and unplug it.
- 2** Follow steps 2 to 4 in section 'Cleaning the brewing unit' to remove the brewing unit from the machine.
- 3** Apply some lubricant around the shaft in the bottom of the brewing unit.

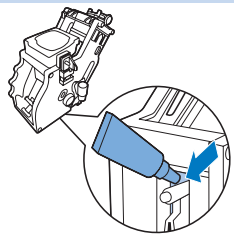

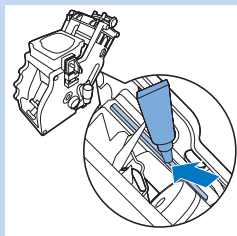

- 4 Apply some lubricant to both sides of the part shown in the illustration.

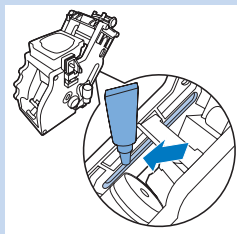

- 5 Follow steps 7 to 11 in section 'Cleaning the brewing unit' to place the brewing unit and the coffee grounds container back into the machine.

Descaling the machine

Scale builds up inside the machine during use. It is essential to descale the machine when the orange descaling light lights up continuously. Only use the special Saeco descaling solution to descale the machine. The Saeco descaling solution is designed to ensure optimal performance of the machine. You can buy the Saeco descaling solution in the online shop at www.shop.philips.com/service.

Note: The use of other descaling products may cause damage to the machine and leave residues in the water.

Never drink the water with descaling mixture that you pour into the water tank or any water with residues that comes out of the machine during the descaling procedure.

Descaling procedure

The descaling procedure lasts 30 minutes and consists of a descaling cycle and a rinsing cycle. When the orange descaling light lights up continuously, you need to descale the machine.

Note: Do not remove the brewing unit during the descaling procedure.

Preparation

- 1 Switch off the machine.

If you do not switch off the machine, you cannot enter the descaling cycle.

- 2 Empty the drip tray and place it back.
- 3 Empty the water tank and remove the Intenza+ water filter (if present). Pour the entire bottle of descaling solution into the water tank.
- 4 Add water to the descaling solution in the water tank up to the MAX indication.

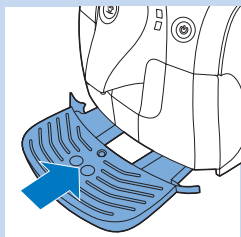

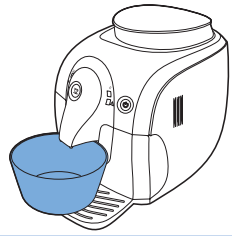

- 5 Place a bowl under the coffee spout.

Descaling cycle

- 1 Press the coffee button for approximately 5 seconds.
 - ▶ The orange descaling light flashes slowly during the entire descaling cycle.
 - ▶ After each interval of one minute, the descaling solution flows out of the coffee spout. This happens several times until the water tank is completely empty.

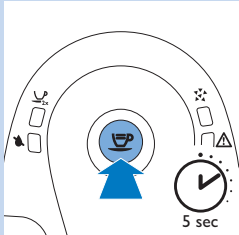

Note: If you want to interrupt the flow of the descaling solution press the coffee button. To restart the flow of the descaling solution, press the coffee button again.

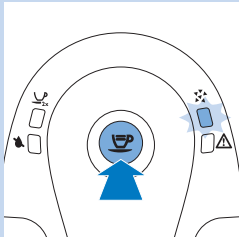

- 2 The 'water tank empty' light lights up continuously.
- 3 Empty the drip tray and place it back.

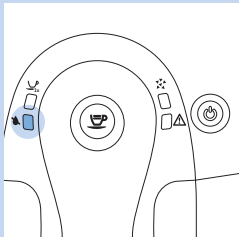

Rinsing cycle

- 1 Remove the water tank from the machine and rinse it.

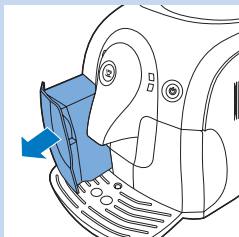

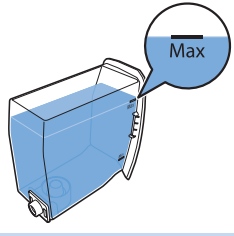

- 2 Fill the water tank with fresh tap water up to the MAX indication and slide the water tank back into the machine.

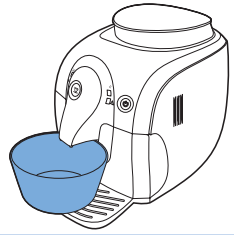

- 3 Empty the bowl and place it back under the coffee spout.

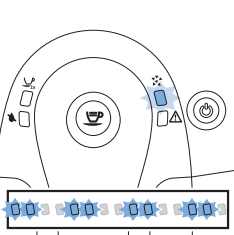

Note: The orange descaling light flashes twice continuously.

- 4 Let hot water flow out of the coffee spout until the orange descaling light goes out and the on/off button flashes.
 - ▶ The machine is heating up and it performs an automatic rinsing cycle.

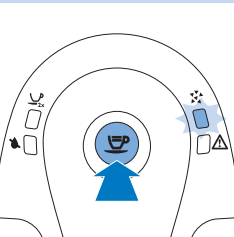

Note: If you want to interrupt the water flow press the coffee button. To restart the water flow, press the coffee button again.

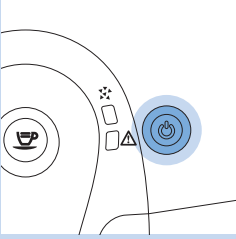

- 5 When the on/off button light lights up continuously, remove the drip tray, rinse it and place it back.
- 6 Remove the water tank and rinse it.
- 7 Reinstall the Intenza+ water filter (if present).
- 8 Fill the water tank with fresh tap water up to the MAX indication and slide the water tank back into the machine.
- 9 The machine is ready to brew coffee.

Note: When the 'water tank empty' light lights up continuously and the descaling light is still flashing, the water tank has not been filled up to the MAX indication for the rinsing phase. Fill the water tank with fresh water and resume the rinsing cycle from step 4.

If you are unable to finish the descaling cycle.

If the machine gets stuck in the descaling procedure, you can press the on/off button. This allows you to complete the descaling procedure. Follow the steps below to make sure your machine is ready to brew coffee again.

- 1 Remove the drip tray, rinse it and place it back.
- 2 Remove the water tank and rinse it. Fill the water tank with fresh tap water up to the MAX indication and slide the water tank back into the machine.
- 3 Press the on/off button to switch on the machine. The machine will start the automatic rinsing cycle.
- 4 Place a bowl under the coffee spout.
- 5 Press the coffee button and brew the amount of 300ml of coffee.

Meaning of light signals

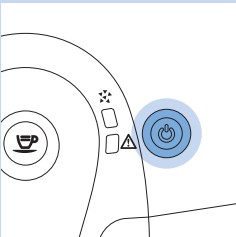

- The on/off button lights up continuously. The machine is ready to brew coffee.

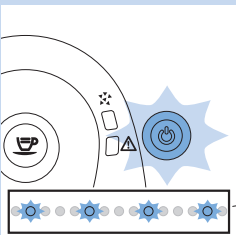

- The on/off button flashes slowly. The machine is warming up or performing a procedure.

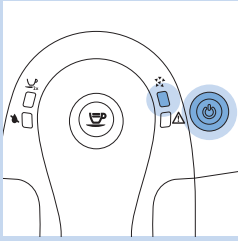

- The descaling light and the on/off button light up continuously. You have to descale the machine. Follow the instructions in chapter 'Descaling the machine'.

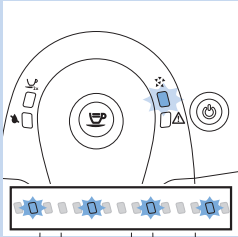

- The descaling light flashes slowly. The machine is in the descaling cycle.

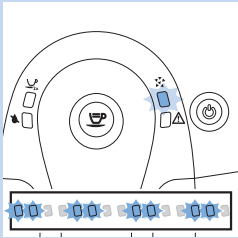

- The descaling light flashes twice continuously. The machine is performing the rinsing cycle of the descaling procedure.

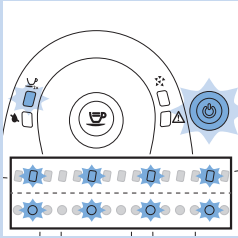

- The 2-cup light and the on/off button flash slowly. The machine is programming the amount of coffee to brew. Follow the instructions in chapter 'Using the machine', section 'Adjusting the coffee volume'.

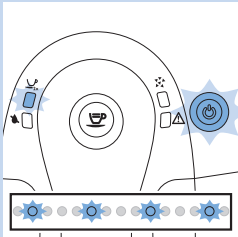

- The 2-cup light lights up continuously and the on/off button flashes slowly. The machine is brewing two cups of coffee.

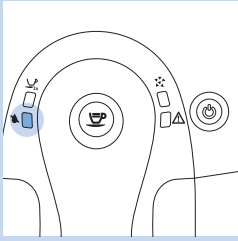

- The 'water tank empty' light lights up continuously. The water level is low. Fill the water tank with fresh water up to the MAX indication.

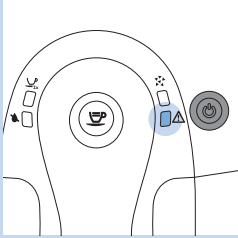

- The warning light lights up continuously and the on/off button goes out. The coffee grounds container is full. Empty the coffee grounds container while the machine is on. Make sure that the warning light flashes before you reinsert the coffee grounds container.

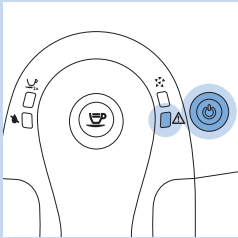

- The warning light and the on/off button light up continuously. The coffee bean container is empty. Refill the coffee bean container. The warning light goes out after brewing coffee.

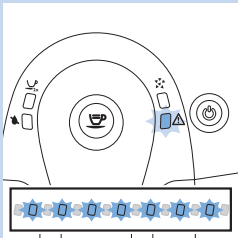

- The warning light flashes quickly. There is no water in the internal circuit. See chapter 'Preparing for use' section 'Heating up the machine'. Follow steps 3 and 4.

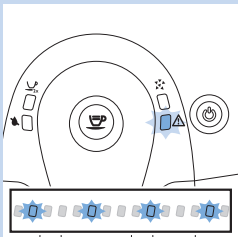

- The warning light flashes slowly. The brewing unit is not correctly inserted, the coffee grounds container is not inserted or the maintenance door is open. Make sure the brewing unit and coffee grounds container are inserted correctly and the maintenance door is closed. If you cannot take out the brewing unit or place it back, switch the machine off and on again.

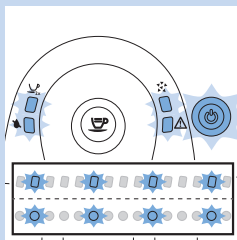

- The lights flash slowly and simultaneously. The machine is out of order. Switch off the machine for 30 seconds, then switch it back on. Try this two or three times. If the machine does not reset, contact the Philips Consumer Care Centre in your country.

Recycling

Do not throw away the product with the normal household waste at the end of its life, but hand it in at an official collection point for recycling. By doing this, you help to preserve the environment.

Guarantee and support

If you need information or support, please visit www.philips.com/support or read the separate worldwide guarantee leaflet.

To buy spare parts, visit www.shop.philips.com/service or go to your Philips dealer. You can also contact the Philips Consumer Care Centre in your country.

Ordering maintenance products

- Intenza+ water filter (CA6702)
- Lubricant (HD5061)
- Descaling solution (CA6700)
- Maintenance kit (CA6706)

Troubleshooting

This chapter summarises the most common problems you could encounter with the machine. If you are unable to solve the problem with the information below, visit www.philips.com/support for a list of frequently asked questions or contact the Philips Consumer Care Centre in your country.

Problem	Solution
The machine does not work.	Make sure the small plug is inserted into the socket. Plug in and switch on the machine.
	Make sure that the voltage indicated on the machine corresponds to the local mains voltage.
The machine is stuck in the descaling procedure.	Press the on/off button. You can restart the descaling procedure or follow the instructions in chapter 'Descaling the machine'.
The coffee is not hot enough.	Preheat the cups. Use thin-walled cups.
The espresso does not have enough crema.	Use a different type of coffee beans or adjust the ceramic coffee grinder (see chapter 'Using the machine', section 'Adjusting the grinding degree').

Problem	Solution
The brewing unit cannot be removed.	Remove the coffee grounds container before you open the maintenance door. If you still cannot remove the brewing unit follow the next steps. Reinsert the coffee grounds container; close the maintenance door; switch on the machine. The machine prepares for use. Switch off the machine and try to remove the brewing unit again.
The brewing unit cannot be placed back.	Make sure that the lever is in contact with the base of the brewing unit. Also make sure that the hook of the brewing unit is in the correct position. See chapter 'Cleaning and maintenance', section 'Cleaning the brewing unit'. If you still cannot place the brewing unit back. Reinsert the coffee grounds container and leave the brewing unit out. Close the maintenance door; switch on the machine. The machine prepares for use. Switch off the machine and try to place back the brewing unit again.
The machine grinds the coffee beans but no coffee comes out (see note).	Clean the coffee exit duct and set the grinder to a coarser setting. Clean the brewing unit (see chapter 'Cleaning and maintenance', section 'Cleaning the brewing unit'). Fill the water tank with water. Clean the coffee spout.
The coffee is too weak (see note).	Adjust the ceramic coffee grinder to a finer setting (see chapter 'Using the machine', section 'Adjusting the grinding degree'). Brew a few cups of coffee to let the machine adjust itself to the new grinding settings. Use a different type of coffee beans.
Water ends up in the drip tray.	This is normal. To guarantee the perfect cup of coffee, the machine uses water to rinse the internal circuit and brewing unit. Some of the water flows through the internal system directly into the drip tray. Empty the drip tray regularly.
The machine seems to be leaking.	The drip tray is full and overflowed during brewing or the descaling procedure. Check if the water tank is leaking. The brewing unit or the drains behind or under the brewing unit may be blocked. Rinse the brewing unit with lukewarm water and clean the upper filter carefully. Also clean the inside of the machine with a soft, damp cloth.
Coffee is brewed slowly (see note).	The coffee grind is too fine. Change coffee blend or adjust the grind setting (see chapter 'Using the machine', section 'Adjusting the grinding degree'). The brewing unit is dirty. Clean the brewing unit. The water circuit of the machine has become blocked by scale. Descale the machine.

Note: These problems can be considered normal if you have just installed the machine or if the coffee blend has been changed.

Technical specifications

Feature	Value / location
Nominal voltage	Inside of maintenance door
Power rating	Inside of maintenance door
Size (w x h x d)	295mm x 325mm x 420mm
Weight	6.9 kg
Housing material	Plastic
Cord length	0.8m -1.2m
Water tank capacity	1000ml
Cup size	Up to 95mm
Coffee bean container capacity	200g
Coffee grounds container capacity	8 cakes
Pump pressure	15 bar
Boiler	Stainless steel
Safety devices	Thermal fuse

目錄

簡介	27
一般說明	27
重要事項	28
危險	28
警示	28
警告	28
電磁波 (EMF)	29
第一次使用前	29
安裝咖啡機	29
使用前準備	30
加水至水箱內	30
裝填咖啡豆槽	30
將咖啡機加熱	30
自動沖洗循環	32
安裝 Intenza+ 濾網	32
使用咖啡機	33
烹煮咖啡	34
調整咖啡機	34
調整研磨粗細	34
調整咖啡量	35
清潔與維護	35
清潔沖煮裝置	36
潤滑	38
為咖啡機除垢	39
除垢程序	39
準備工作	39
除垢循環	40
沖洗循環	40
如果您無法完成除垢循環。	41
指示燈號的意義	42
回收	44
保固與支援	44
訂購保養產品	44
疑難排解	45
技術規格	46

簡介

感謝您購買飛利浦全自動義式咖啡機！請於 www.philips.com/welcome 註冊您的產品，以善用飛利浦提供的支援。這台咖啡機適合使用未研磨的完整咖啡豆來烹煮義式濃縮咖啡。您可以在本使用手冊中找到所需的資訊，並以最佳方式安裝、使用與維護咖啡機。

一般說明 (圖 1)

- 1 控制面板
- 2 咖啡按鈕
- 3 除垢指示燈
- 4 警示燈
- 5 2 杯指示燈
- 6 「水箱已空」指示燈
- 7 附指示燈的開關按鈕

- 8 水箱
- 9 咖啡流出口
- 10 滴盤蓋
- 11 「滴盤已滿」指示燈
- 12 滴盤
- 13 咖啡粉槽
- 14 沖煮裝置
- 15 保養門蓋
- 16 研磨粗細調整旋鈕
- 17 陶瓷咖啡研磨器
- 18 咖啡豆槽
- 19 研磨粗細調整工具
- 20 咖啡豆槽蓋
- 21 電源線

重要事項

請仔細閱讀並遵照安全性指示，同時僅可根據本使用手冊所述方式使用咖啡機，以避免不當使用咖啡機所造成的意外傷害或毀壞。請保留本使用手冊以供日後參考。

危險

- 切勿將產品浸入水或其他液體中。
- 請勿將蒸氣棒直接朝向身體，以避免燙傷。
- 請勿將身體部位或物品插入咖啡研磨機。

警示

- 在您連接咖啡機電源之前，請先檢查咖啡機上所標示的電壓是否與您當地的電源電壓一致。
- 將咖啡機連接到有接地的電源插座。
- 本咖啡機不適合供下列人士 (包括兒童) 使用：身體官能或心智能力退化者，或是經驗與使用知識缺乏者。他們需要有負責其安全的人員在旁監督，或指示產品的使用方法，方可使用。
- 請勿讓孩童將這些產品當成玩具。
- 請勿讓孩童接觸咖啡機與電線。
- 本咖啡機專用於磨碎咖啡豆和沖煮咖啡。請正確謹慎地使用產品，以避免遭受熱水或蒸氣燙傷。
- 請勿讓液體淋濕電源線接頭。
- 當插頭、電線或記機器本身受損時，請停止使用。
- 如果電線損壞，則必須交由飛利浦、飛利浦授權之服務中心，或是具備相同資格的技師更換，以免發生危險。

警告

- 務必將機器交由飛利浦授權之服務中心檢查或修理。請勿嘗試自己動手修理；否則您的產品保固將失效。
- 務必將咖啡機置於穩固的平面上。請保持直立狀態，搬動時亦然。
- 請勿將咖啡機放在加熱盤上，或直接放在高溫烤箱、加熱器或類似熱源旁邊。
- 若清洗前、研磨期間或沖煮咖啡時發生問題，請先拔下咖啡機插頭。
- 裝入或取下任何零件之前，請先讓咖啡機完全冷卻。使用後，加熱板表面可能留有餘溫。
- 定期為咖啡機除垢。

- 若您未清潔咖啡機並進行除垢，可能會造成機器停止運轉並使產品保固失效。
- 請勿在水箱中裝入溫水、熱水或氣泡礦泉水，否則可能會損害水箱和咖啡機。
- 請勿使用任何磨蝕性清潔劑、溶劑或化學物質清潔咖啡機。
- 請勿將咖啡機放在低於 0° C 的地方。加熱系統內殘留的水可能會凍結並造成損壞。
- 本咖啡機僅供一般家用。並非用於商店的員工廚房、辦公室、農舍或其他工作場所。

電磁波 (EMF)

本咖啡機符合所有電磁波暴露的相關適用標準和法規。

第一次使用前

安裝咖啡機

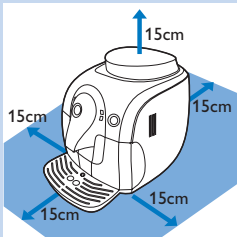

- 1 移除咖啡機的所有包裝材料。
- 2 將咖啡機放置於餐桌或流理台，遠離水龍頭、水槽與熱源。
- 3 咖啡機的上方、背面及兩側必須至少保留 15 公分的間隔距離。

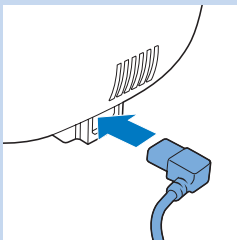

- 4 將小插頭插入咖啡機背面的插孔。

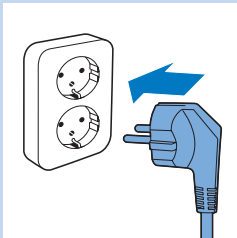

- 5 將插頭正確插入電源插座。
- 6 移除滴盤上的保護貼紙，並將滴盤推進咖啡機前方的導引溝槽中。

注意：請確認滴盤已完全插入。

使用前準備

加水至水箱內

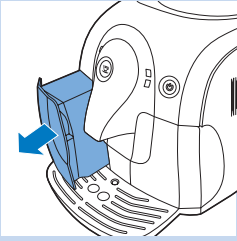

- 1 從咖啡機中取出水箱。
- 2 將水箱放在水龍頭下沖洗。

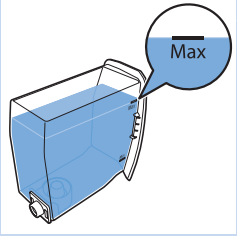

- 3 將冷的自來水注入水箱至 MAX 刻度。
請勿在水箱中裝入溫水、熱水或氣泡礦泉水，否則可能會損害水箱和咖啡機。

- 4 將水箱推回咖啡機中。

裝填咖啡豆槽

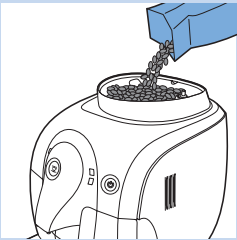

- 1 使用義式濃縮咖啡豆裝填咖啡豆槽。

僅能使用義式濃縮咖啡豆。請勿使用研磨咖啡粉、未烘焙或焦糖化的咖啡豆，否則可能造成機器損壞。

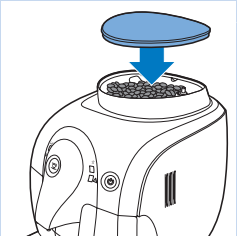

- 2 將蓋子放在咖啡豆槽上。

將咖啡機加熱

在初期加熱程序期間，乾淨的水會流經內部管路將咖啡機加熱，這會持續數秒鐘。

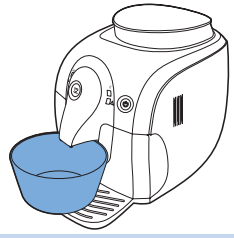

1 在咖啡流出口下方放一個碗。

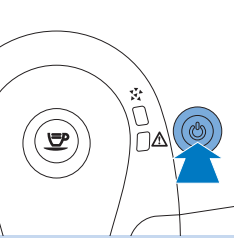

2 按下開關按鈕。

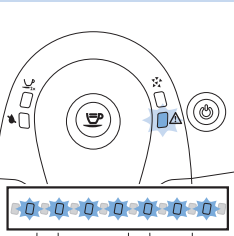

3 警示燈會快速閃爍，代表內部管路中沒有水。

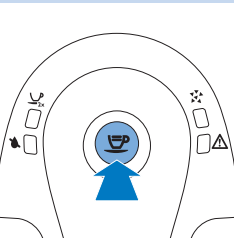

4 按下咖啡按鈕。咖啡機會讓熱水流過咖啡流出口。

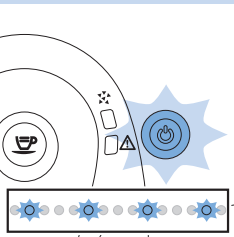

▷ 開關按鈕會緩慢閃爍，警示燈會熄滅。

5 數秒之後，熱水就會停止從咖啡流出口流出。

▷ 咖啡機正在加熱。

自動沖洗循環

咖啡機完成加熱之後，便會執行自動沖洗循環，用乾淨的水清洗內部管路，這約需 1 分鐘。

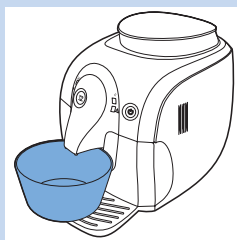

1 在咖啡流出口下方放一個碗。

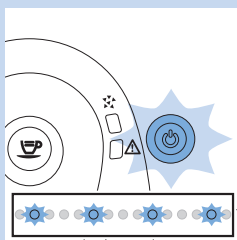

2 開關按鈕會緩慢閃爍。

水會從咖啡流出口流出。等待水停止從咖啡流出口流出為止。

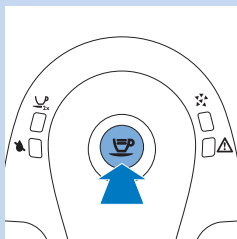

注意：您可以隨時按下咖啡按鈕來停止自動沖洗循環。

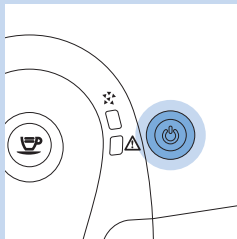

3 開關按鈕持續亮起時，咖啡機即可開始沖煮咖啡。

注意：切換為待機模式或關閉電源 15 分鐘後，咖啡機也會開始自動沖洗循環。

注意：前幾杯咖啡可能有點淡，這是正常現象。咖啡機必須完成幾次沖煮循環之後才能達到最佳設定效果。

安裝 Intenza+ 濾網

我們建議您安裝 Intenza+ 濾網以預防咖啡機內堆積水垢。您可以單獨購買 Intenza+ 濾網。請參閱「保固與支援」單元「訂購保養產品」一節，以獲得更詳細的資訊。

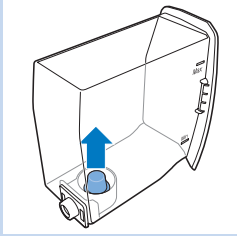

- 1** 從水箱中取出小型白色濾網，並收納在乾燥的地方。

注意：請保留小型白色濾網以供日後使用。您在進行除垢程序時會用到。



- 2** 從包裝中取出濾網，將其浸泡在冷水中，並將開口朝上。輕按濾網兩側，將氣泡洩出。

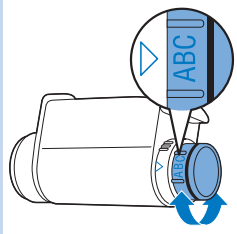

- 3** 將濾網旋鈕旋轉至與您居住區域水質硬度相符的設定。

- A 軟水
- B 硬水 (預設)
- C 水質硬度很高

注意：您可以使用水質硬度試紙測試水質硬度。

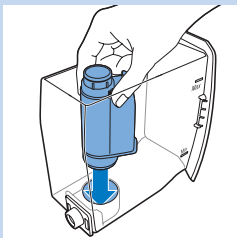

- 4** 將濾網放入空的水箱中。將濾網往下壓，直到無法再移動為止。

- 5** 在水箱中裝入乾淨的水到 MAX 刻度，然後將水箱裝回機器上。

- 6** 讓咖啡機沖煮幾次咖啡 (請參閱「使用咖啡機」單元「沖煮咖啡」一節)。

- 7** 在水箱中重新裝入乾淨的水到 MAX 刻度，然後將水箱裝回咖啡機上。

- ▶ 開關按鈕持續亮起。
您現在可以開始使用咖啡機。

使用咖啡機

為確保沖煮出完美的咖啡，咖啡機會定期以水沖洗內部管路。此自動沖洗循環會在產品進入待機模式或關閉電源 15 分鐘後開始進行。在自動沖洗循環期間，部份的水會流經內部管路並直接流入滴盤內。請定期清空滴盤。

烹煮咖啡

1 請確定開關按鈕持續亮起綠燈。

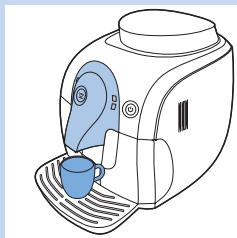

2 將 1 或 2 個杯子放在滴盤蓋上。

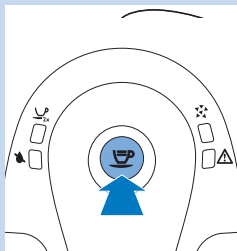

3 按下咖啡按鈕。

注意：您可以隨時按下咖啡按鈕來中斷沖煮循環。

- 按下咖啡按鈕一次可沖煮一杯咖啡。
- ▶ 咖啡機會研磨一杯咖啡所需的咖啡豆，然後沖煮出一杯咖啡。
- 按兩下咖啡按鈕即可沖煮兩杯咖啡。
- ▶ 2 杯指示燈亮起。咖啡機會研磨一杯咖啡所需的咖啡豆，然後沖煮出兩杯半滿的咖啡。接著，咖啡機會再研磨沖煮一杯的咖啡豆，並將兩杯填滿。

注意：當機器停留在待機模式時，30 分鐘後就會自動關閉電源。

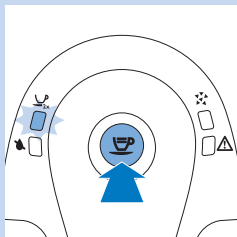

調整咖啡機

您可以調整研磨粗細與咖啡量，以獲得符合您口感的專屬完美咖啡。

調整研磨粗細

您可以調整咖啡機的研磨粗細。根據每次選定的研磨粗細，陶瓷咖啡研磨器可確保您沖煮的每杯咖啡都完美地經過均勻的研磨。如此可保留完整的咖啡香氣，為每杯咖啡帶來完美口感。

- 1** 用力按下研磨粗細調整旋鈕 (1) 然後每次轉動一個溝槽 (2) 您可以從 5 種不同的研磨粗細設定中進行選擇。點愈小，咖啡愈濃。使用新設定時，沖煮 2-3 杯咖啡之後，差異會變得更明顯。

轉動研磨粗細調整旋鈕時，每次請勿超過一個溝槽，以免研磨機受損。



調整咖啡量

您可以設定咖啡按鈕，即可根據個人口感和杯子大小調整咖啡量。

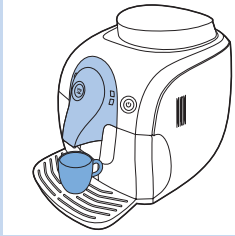

- 1 將杯子放在滴盤蓋上。
- 2 按住咖啡按鈕數秒。當咖啡機開始研磨咖啡豆時，放開按鈕。

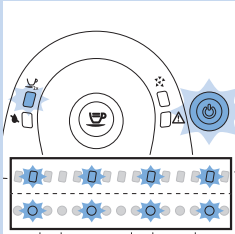

- D 2 杯指示燈和開關按鈕會緩慢閃爍。

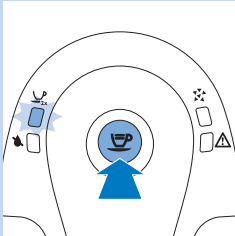

- 3 當杯子裝滿需要的咖啡量時，再次按下咖啡按鈕。咖啡機便會自動儲存新的設定。

清潔與維護

定期清潔及去除水垢可延長咖啡機的壽命，並可確保最佳咖啡品質與口感。

請勿將咖啡機浸泡在水中或任何其他液體中。

請勿使用菜瓜布、磨蝕性清潔劑或強效清潔液清洗咖啡機。

在進行清潔之前，請務必先拔除咖啡機插頭並待其冷卻。

注意：所有可拆式零件皆不可用洗碗機清洗。請將其置於水龍頭下沖洗。

注意：滴盤會在每次進行沖洗循環時收集從咖啡流出口流出的水，以及可能在準備咖啡期間溢出的咖啡。請定期清空並清潔滴盤，以及在「滴盤已滿」指示燈亮起時進行清理。

警告：剛開啟咖啡機電源時，請勿移除滴盤。請稍候數分鐘，直到機器執行完沖洗循環為止。

清潔沖煮裝置

請勿將沖煮裝置放入洗碗機清洗，同時也請勿使用洗碗精或清潔劑來清潔。

每週清潔沖煮裝置一次。

1 關閉咖啡機電源，並拔除插頭。

2 從咖啡機中取出咖啡粉槽。

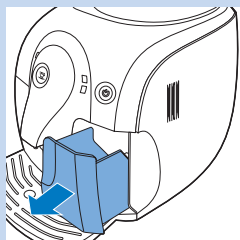

3 打開保養門蓋。

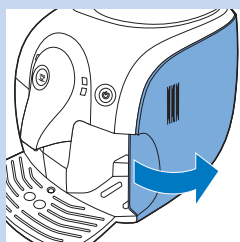

4 按下「PUSH」(推) 按鈕 (1) 並拉動沖煮裝置上的提把 (2)，將其從咖啡機取下。

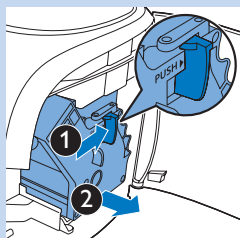

5 請用湯匙握把或其他圓端的廚房器具徹底清潔咖啡出口輸送管。

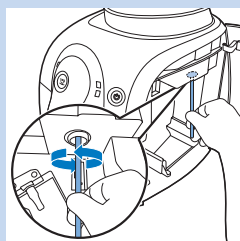

6 在水龍頭下以溫水沖洗沖煮裝置外部，並仔細清潔上方濾網。

請勿使用任何洗碗精或其他清潔劑來清潔沖煮裝置。

請勿用布擦乾沖煮裝置，以避免沖煮裝置內累積纖維。沖洗後，只要甩乾沖煮裝置多餘的水份或自然風乾即可。

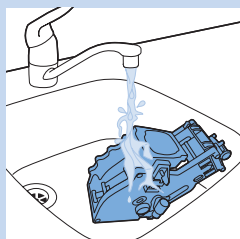

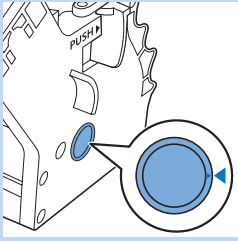

7 將沖煮裝置推回咖啡機之前，請確定兩側的參考記號相符。如不相符，請執行下列步驟：

- 確定拉桿接觸到沖煮裝置底部。

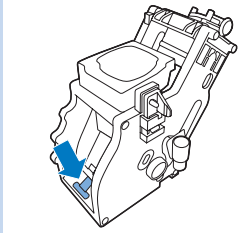

8 請確定沖煮裝置的鎖定鉤位於正確的位置。

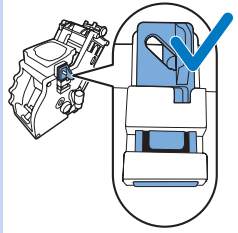

注意：您可以在沖煮裝置背面找到鎖定鉤（無「PUSH」（推）文字那側），就在水平邊緣上方。

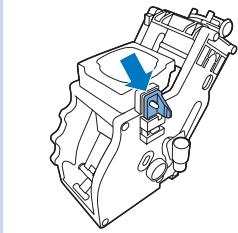

- 要將鉤正確定位，請將它往上推到最上方的位置。

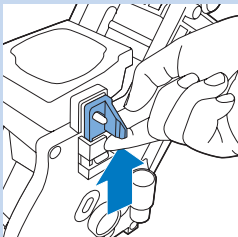

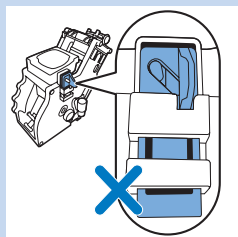

注意：如果鉤還在最底部的位置，它就無法正確定位。

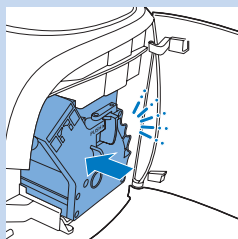

9 沿著兩側的導引軌道將沖煮裝置推回咖啡機，直至卡入定位。
請勿按下「PUSH」(推) 按鈕。

10 關閉保養門蓋。

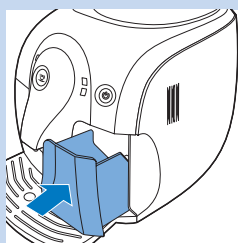

11 將咖啡粉槽推回咖啡機中。

潤滑

為讓咖啡機發揮最佳效能，請在沖煮 500 杯咖啡後或每隔 3 個月潤滑沖煮裝置一次。如需購買潤滑油，請聯絡飛利浦 Saeco 服務專線。

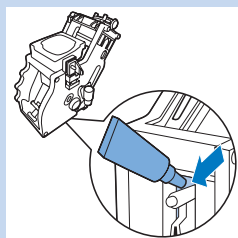

1 關閉咖啡機電源，並拔除插頭。

2 請按照「清潔沖煮裝置」一節中的步驟 2 至 4，從咖啡機取下沖煮裝置。

3 在沖煮裝置底部的軸周圍塗抹一些潤滑油。

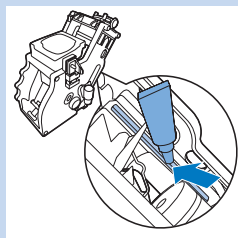

4 塗抹一些潤滑油至零件兩側，如圖所示。

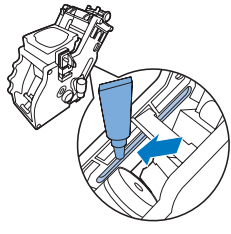

- 5** 請按照「清潔沖煮裝置」一節中的步驟 7 至 11，將沖煮裝置和咖啡粉槽放回咖啡機。

為咖啡機除垢

咖啡機使用時會積聚污垢。請務必在橘色除垢指示燈持續亮起時，為咖啡機進行除垢。只能使用特定的 Saeco 除垢溶液為咖啡機除垢。Saeco 除垢溶液專為確保讓咖啡機發揮最佳效能而設計。您可以前往 www.shop.philips.com/service，在線上商店購買飛利浦 Saeco 除垢溶液。

注意： 使用其他除垢產品可能會造成咖啡機受損，並在水中留下殘留物。

請勿飲用您倒入水箱含除垢混合物的水，或在除垢程序期間從咖啡機所流出有殘留物的水。

除垢程序

除垢程序會持續 30 分鐘，包含除垢循環和沖洗循環。在橘色除垢指示燈持續亮起時，請為咖啡機除垢。

注意： 請勿在除垢程序期間取下沖煮裝置。

準備工作

- 1** 關閉咖啡機電源。

如果您未關閉咖啡機電源，就無法進入除垢循環。

- 2** 清空滴盤後將其放回。

- 3** 清空水箱，並取下 Intenza+ 濾網 (如果有的話)。將整瓶除垢溶液倒入水箱。

- 4** 將水加入水箱中的除垢溶液至 MAX 刻度。

- 5** 在咖啡流出口下方放一個碗。

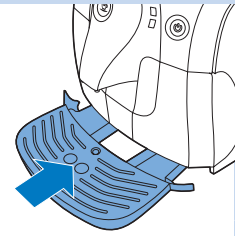

除垢循環

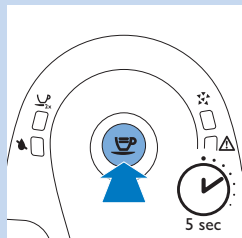

- 1 按下咖啡按鈕約 5 秒鐘。
 - 在整個除垢循環期間，橘色除垢指示燈會緩慢閃爍。
 - 每隔 1 分鐘，除垢溶液就會流出咖啡流出口。如此重複數次，直到水箱中的水完全流盡。

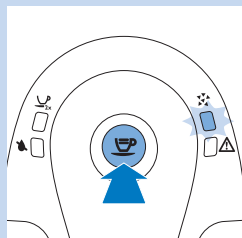

注意：如果您想讓除垢溶液中斷流動，請按下咖啡按鈕。若要讓除垢溶液重新開始流動，請再次按下咖啡按鈕。

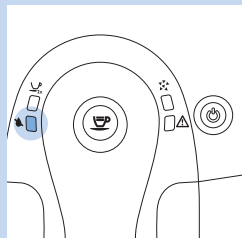

- 2 「水箱已空」指示燈會持續亮起。
- 3 清空滴盤後將其放回。

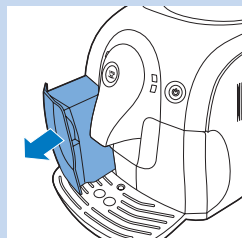

沖洗循環

- 1 從咖啡機中取出水箱，再用水沖洗乾淨。

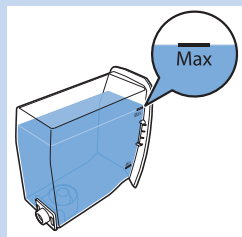

- 2 在水箱中裝入乾淨的自來水到 MAX 刻度，然後將水箱推回機器上。

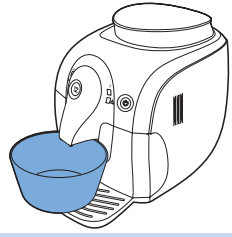

- 3** 將碗清空，並將其放回咖啡流出口下方。

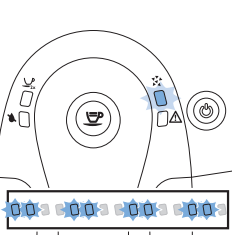

注意：橘色除垢指示燈會持續閃爍兩次。

- 4** 讓熱水流過咖啡流出口，直到橘色除垢指示燈熄滅，開關按鈕開始閃爍為止。
5 咖啡機正在加熱，並執行自動沖洗循環。

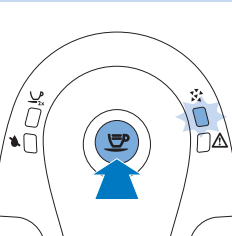

注意：如果您想中斷水流，請按下咖啡按鈕。若要重新開始水流，請再次按下咖啡按鈕。

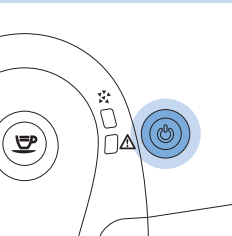

- 5** 開關按鈕指示燈持續亮起時，請取下滴盤，並沖洗後將其放回。
6 取出水箱，並沖洗乾淨。
7 重新安裝 Intenza+ 濾網 (如果有的話)。
8 在水箱中裝入乾淨的自來水到 MAX 刻度，然後將水箱推回機器上。
9 咖啡機即可開始沖煮咖啡。

注意：「水箱已空」指示燈持續亮起，且除垢指示燈仍在閃爍時，代表水箱在沖洗階段並未裝滿至 MAX 刻度。在水箱中裝入乾淨的水，然後從步驟 4 起繼續沖洗循環。

如果您無法完成除垢循環。

如果在進行除垢程序時，咖啡機卡住不動，您可以按下開關按鈕，這樣就可以完成除垢程序。請依照下列步驟操作，確認您的咖啡機已可再次沖煮咖啡。

- 1** 取出滴盤，並在沖洗後將其放回。
2 取出水箱，並沖洗乾淨。在水箱中裝入乾淨的自來水到 MAX 刻度，然後將水箱推回咖啡機中。
3 按下開關按鈕以開啟咖啡機電源。咖啡機將開始自動沖洗循環。

- 4 在咖啡流出口下方放一個碗。
- 5 按下咖啡按鈕並沖煮約 300 毫升的咖啡。

指示燈號的意義

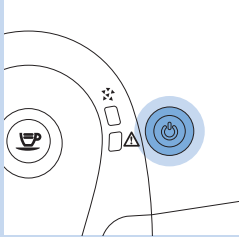

- 開關按鈕持續亮起時，咖啡機即可開始沖煮咖啡。

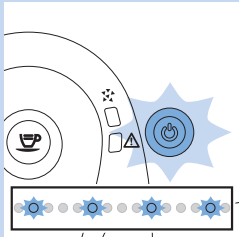

- 開關按鈕緩慢閃爍，代表咖啡機正在加熱或執行某個程序。

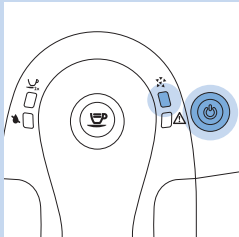

- 除垢指示燈和開關按鈕持續亮起，代表您必須為咖啡機除垢。請依照「為咖啡機除垢」單元的說明操作。

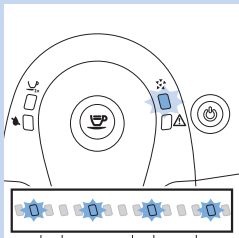

- 除垢指示燈緩慢閃爍，代表咖啡機正在進行除垢循環。

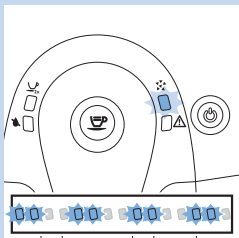

- 除垢指示燈持續閃爍兩次，代表咖啡機正在執行除垢程序的沖洗循環。

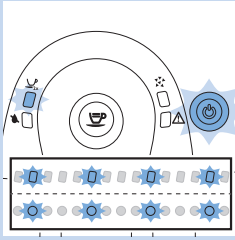

- 2 杯指示燈和開關按鈕緩慢閃爍，代表咖啡機正在設定要沖煮的咖啡量。請依照「使用咖啡機」單元「調整咖啡量」一節的說明操作。

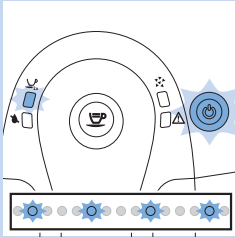

- 2 杯指示燈持續亮起，且開關按鈕緩慢閃爍，代表咖啡機正在沖煮兩杯咖啡。

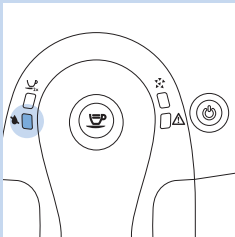

- 「水箱已空」指示燈持續亮起，代表水位過低。將乾淨的水注入水箱至 MAX 刻度。

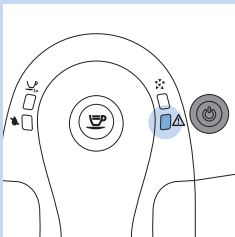

- 警示燈持續亮起，且開關按鈕熄滅，代表咖啡粉槽已滿。請在咖啡機電源開啟時清空咖啡粉槽。請先確定警示燈閃爍，再重新裝入咖啡粉槽。

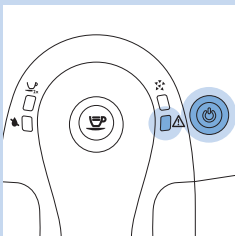

- 警示燈和開關按鈕持續亮起，代表咖啡豆槽是空的。請重新裝滿咖啡豆槽。沖煮咖啡之後，警示燈就會熄滅。

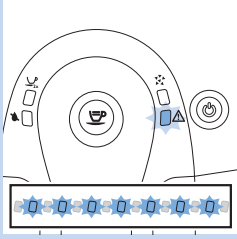

- 警示燈快速閃爍，代表內部管路中沒有水。請參閱「使用前準備」單元「將咖啡機加熱」一節。依照步驟 3 和 4 的說明操作。

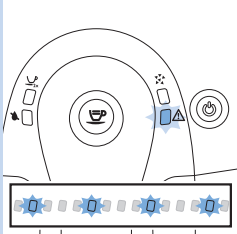

- 警示燈緩慢閃爍，代表未正確裝入沖煮裝置、未裝入咖啡粉槽或保養門蓋為開啟狀態。請確定已正確裝入沖煮裝置和咖啡粉槽且已關閉保養門蓋。如果您無法取出沖煮裝置或將其放回，請先關閉咖啡機電源後再開啟電源。

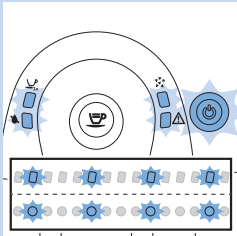

- 指示燈同時緩慢閃爍，代表咖啡機故障。請關閉咖啡機電源 30 秒後再開啟電源。嘗試此方法兩次或三次。如果咖啡機無法重設，請聯絡您所在國家/地區的飛利浦客戶服務中心。

回收

本產品使用壽命結束時，請勿隨一般家庭廢棄物一併丟棄。
請將本產品送至政府指定的回收站，此舉能為環保盡一份心力。

保固與支援

如果您需要資訊或支援，請造訪：www.philips.com/support，
或另行參閱全球保證書。
若要購買備用零件，請造訪 www.shop.philips.com/service，或者
洽詢您的飛利浦經銷商。您也可以聯絡您所在國家/地區的飛利浦客戶服務中心。

訂購保養產品

- Intenza+ 濾網 (CA6702)
- 潤滑油 (HD5061)
- 除垢溶液 (CA6700)
- 保養套件 (CA6706)

疑難排解

本單元概述您使用咖啡機時最常遇到的問題。如果您無法利用以下資訊解決您遇到的問題，請造訪 www.philips.com/support 查看常見問題清單，或聯絡您所在國家/地區的飛利浦客戶服務中心。

問題	解決方法
咖啡機無法運作。	<p>確認小插頭已插入插孔。接上電源並開啟咖啡機。</p> <p>請確認本咖啡機的電壓與當地電壓相符。</p>
咖啡機在進行除垢程序時卡住。	按下開關按鈕。您可以重新開始除垢程序，或依照「為咖啡機除垢」單元的說明操作。
咖啡不夠燙。	將杯子預熱。使用杯壁較薄的杯子。
義式濃縮咖啡沒有足夠的咖啡油脂。	使用其他種類的咖啡豆或調整陶瓷咖啡研磨器 (請參閱「使用咖啡機」單元「調整研磨粗細」一節)。
沖煮裝置無法拆卸。	打開保養門蓋之前，請先取出咖啡粉槽。若您仍無法取下沖煮裝置，請依照下列步驟的說明操作。重新裝入咖啡粉槽、關閉保養門蓋、開啟咖啡機電源。咖啡機準備好進行使用。請關閉咖啡機電源，並嘗試再次取下沖煮裝置。
沖煮裝置無法裝回。	<p>確定拉桿有接觸到沖煮裝置底部。同時也請確定沖煮裝置的鉤位於正確的位置。請參閱「清潔與維護」單元「清潔沖煮裝置」一節。</p> <p>若還是無法將沖煮裝置放回。請重新裝回咖啡粉槽，但不要裝回沖煮裝置。關閉保養門蓋，開啟咖啡機電源。咖啡機準備好進行使用。關閉咖啡機電源，並再次嘗試將沖煮裝置放回。</p>
咖啡機會研磨咖啡豆，但是沒有流出咖啡 (請參閱注意事項)。	<p>清潔咖啡出口輸送管，並將研磨機調至較粗的設定。清潔沖煮裝置 (請參閱「清潔與維護」單元「清潔沖煮裝置」一節)。</p> <p>將水箱注滿水。</p> <p>清潔咖啡流出口。</p>
咖啡太淡 (請參閱注意事項)。	<p>將陶瓷咖啡研磨器調至較細的設定 (請參閱「使用咖啡機」單元「調整研磨粗細」一節)。</p> <p>沖煮數杯咖啡，讓咖啡機自行調整到新的研磨設定。</p> <p>使用其他種類的咖啡豆。</p>
水可能會流至滴盤。	這是正常現象。要保證能沖煮一杯完美的咖啡，咖啡機會用水沖洗內部管路和沖煮裝置。部份的水會流經內部系統，並直接流入滴盤內。請定期清空滴盤。
咖啡機似乎會漏水。	<p>沖煮咖啡期間或進行除垢程序時，滴盤已滿並溢出。</p> <p>檢查水箱是否漏水。</p>

問題	解決方法
	沖煮裝置或是其後方或下方的排水管可能已經阻塞。請以溫水沖洗沖煮裝置，並仔細清潔上方濾網。也可以使用柔軟的濕布清潔咖啡機內側。
咖啡沖煮緩慢 (請參閱注意事項)。	咖啡研磨過細。請變更咖啡調豆，或調整研磨設定 (請參閱「使用咖啡機」單元「調整研磨粗細」一節)。 沖煮裝置太髒。清潔沖煮裝置。 水垢已阻塞咖啡機的水流管路。請為咖啡機除垢。
	注意：如果您剛裝好咖啡機或剛更換咖啡調豆，這些問題可被視為是正常情況。

技術規格

功能	值/位置
標稱電壓	保養門蓋內側
功率	保養門蓋內側
尺寸 (寬 x 高 x 深)	295 公釐 x 325 公釐 x 420 公釐
重量	6.9 公斤
外殼材質	塑膠
電線長度	0.8 公尺 -1.2 公尺
水箱容量	1000 毫升
杯子大小	最高 95 公釐
咖啡豆槽容量	200 公克
咖啡粉槽容量	8 塊
幫浦壓力	15 巴
蒸餾鍋爐	不 鋼
安全裝置	防過熱保險絲

目录

简介	47
基本说明	47
注意事项	48
危险	48
警告	48
警告	49
电磁场 (EMF)	49
首次使用之前	49
安装咖啡机	49
使用准备	50
给水箱注水	50
向咖啡豆容器中加入咖啡豆	50
加热咖啡机	51
自动冲洗周期	52
安装 Intenza+ 滤水器	53
使用咖啡机	53
烹煮咖啡	54
调整咖啡机	54
调整研磨度	54
调整咖啡量	55
清洁和保养	55
清洁冲煮器件	56
润滑	58
为咖啡机除垢	59
除垢程序	59
准备	59
除垢周期	60
冲洗周期	60
如果您无法完成除垢周期。	61
指示灯信号的含义	62
回收	64
保修和支持	64
订购维护产品	65
故障种类和处理方法	65
技术规格	66

简介

恭喜您购买了这款全自动飞利浦浓缩咖啡机！为了您能充分享受飞利浦提供的支持，请在 www.philips.com/welcome 上注册您的产品。该机器适合使用完整咖啡豆制作浓缩咖啡。在本用户手册中，您可以获得安装、使用和维护机器所需的全部信息。

基本说明 (图 1)

- 1 控制面板
- 2 咖啡按钮
- 3 除水垢指示灯
- 4 警报指示灯
- 5 2 杯量指示灯
- 6 “水箱无水”指示灯
- 7 带指示灯的开/关按钮
- 8 水箱
- 9 咖啡壶口
- 10 水盘盖
- 11 “水盘已满”指示器
- 12 水盘
- 13 咖啡粉容器
- 14 冲煮器件
- 15 维护舱门
- 16 研磨度调整旋钮
- 17 陶瓷咖啡研磨机
- 18 咖啡豆容器
- 19 研磨度调整工具
- 20 咖啡豆容器盖
- 21 电源线

注意事项

请仔细阅读并遵循安全说明，仅按照本用户手册中所述方式使用咖啡机，避免因使用不当造成意外伤害或损坏。请保留本用户手册，以备日后参考。

危险

- 切勿将咖啡机浸入水中或任何其它液体中。
- 切勿将蒸汽棒直接对着人体，否则可能导致烫伤。
- 切勿将身体部位或物体插入咖啡研磨机。

警告

- 将咖啡机连接电源前，务必检查机器上所标电压是否与当地电压一致。
- 将机器连接至接地电源插座。
- 本咖啡机不打算由在肢体、感官或精神能力方面有缺陷或缺少使用经验和知识的人（包括儿童）使用，除非有负责他们安全的人对他们进行与产品使用有关的监督或指导。
- 应照看好儿童，确保他们不会玩耍本咖啡机。
- 将咖啡机及其线缆放在儿童接触不到的地方。
- 本咖啡机专为研磨咖啡豆和冲煮咖啡而设计。请正确、小心地使用，以免被热水和蒸汽烫伤。
- 请勿将液体倒在电源线接头上。
- 如果插头、电源线或咖啡机本身受损，请勿再使用本咖啡机。
- 如果电源线损坏，为了避免危险，必须由飞利浦、飞利浦特约维修中心或有同等维修资格的专业人员进行更换。

警告

- 务必将咖啡机送到飞利浦授权的服务中心进行检修。请勿尝试自行修理机器，否则保修将失效。
- 务必将咖啡机置于水平、稳固的表面上。必须使其保持直立，搬运时也不例外。
- 请勿将咖啡机置于加热盘上或紧挨烤箱、加热器或类似热源放置。
- 如果在研磨或冲煮咖啡期间出现问题，以及在清洁之前，请拔下咖啡机的插头。
- 待咖啡机冷却后再装入或取出任何部件。使用后，加热元件表面仍有余热。
- 定期为咖啡机除垢。
- 如果您没有清洁咖啡机并为其除垢，则可能会存在咖啡机停止工作和保修失效的风险。
- 切勿向水箱中注入温水、热水或苏打水，否则可能会损坏水箱和咖啡机。
- 请勿使用腐蚀性清洁剂、溶剂或化学品清洁咖啡机。
- 请勿将咖啡机放在低于 0°C 的地方。加热系统中残留的水可能会冻结并造成损坏。
- 本咖啡机仅限于普通家用。不得用于商店、办公场所、农场或其他工作环境的员工食堂。

电磁场 (EMF)

本咖啡机符合所有有关暴露于电磁场的适用标准和法规。

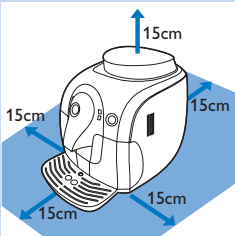
首次使用之前**安装咖啡机**

- 1** 去除咖啡机上的所有包装材料。
- 2** 将咖啡机放在远离水龙头、水槽和热源的桌子或台面上。
- 3** 在咖啡机的上方、后面和两侧至少要留出 15 厘米的空间。

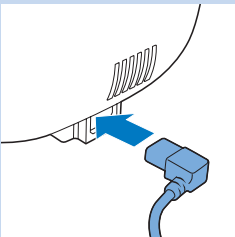

- 4** 将小插头插入咖啡机背面的插孔。

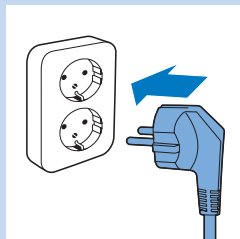

- 5 将插头插入电源插座。
- 6 撕下水盘上的保护贴，将其滑入咖啡机正面的导槽中。
注意： 确保完全插入水盘。

给水箱注水

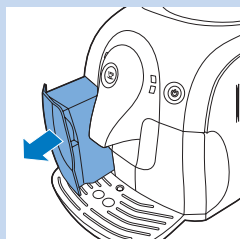

- 1 将水箱从咖啡机中取出。
- 2 在水龙头下冲洗水箱。

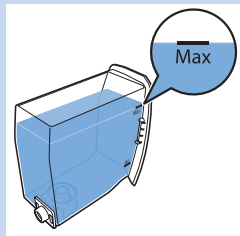

- 3 向水箱中注入冷水，直至 MAX（最高）水位标示。
切勿向水箱中注入温水、热水或苏打水，否则可能会损坏水箱和咖啡机。
- 4 将水箱滑回咖啡机中。

向咖啡豆容器中加入咖啡豆

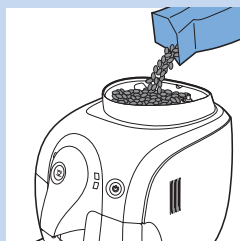

- 1 向咖啡豆容器中加入浓缩咖啡豆。

请仅使用浓缩咖啡豆。切勿使用研磨咖啡、未烘焙咖啡豆或焦糖咖啡豆，否则可能会损坏咖啡机。

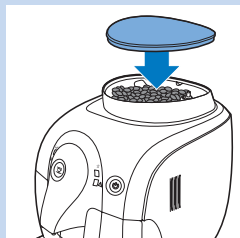

- 2 将盖子放在咖啡豆容器上。

加热咖啡机

在初始加热过程中，清水会流经内部回路来加热咖啡机。这需要几秒钟时间。

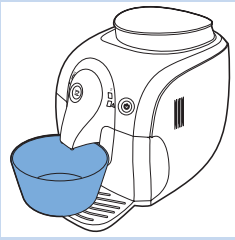

1 在咖啡壶口的下方放一个碗。

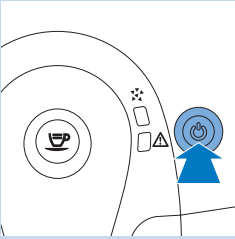

2 按开/关按钮。

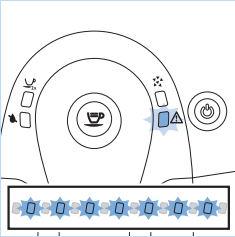

3 警告指示灯快速闪烁，表示内部回路中没有水。

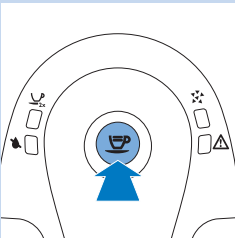

4 按咖啡按钮。咖啡机让热水流经咖啡壶口。

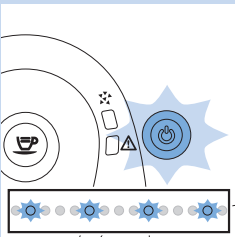

开/关按钮缓慢闪烁，警告指示灯熄灭。

5 几秒钟后，咖啡壶口不再流出热水。

咖啡机正在加热。

自动冲洗周期

咖啡机加热后，会执行自动冲洗周期，用清水清洗内部回路。该过程约需 1 分钟。

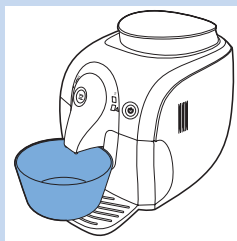

1 在咖啡壶口的下方放一个碗。

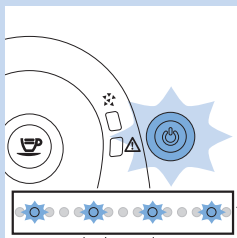

2 开/关按钮缓慢闪烁。

咖啡壶口会有水流出。等到咖啡壶口不再流水。

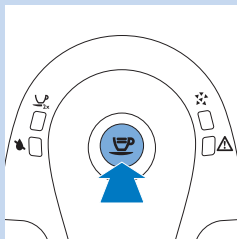

注意：按咖啡按钮可以停止自动冲洗周期。

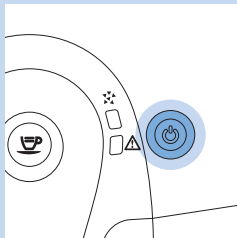

3 开/关按钮持续亮起时，表示咖啡机已准备好冲煮咖啡。

注意：产品切换至待机模式或关闭 15 分钟后，自动冲洗周期也会启动。

注意：头几杯咖啡可能有点淡，这是正常现象。咖啡机需要完成几个冲煮周期才能优化其设置。

安装 Intenza+ 滤水器

建议您安装 Intenza+ 滤水器，否则咖啡机可能会积聚水垢。您可以单独购买 Intenza+ 滤水器。有关详情，请参阅“保修和支持”一章中的“订购维护产品”部分。

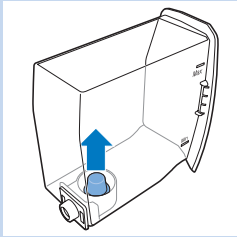

- 1 从水箱中取出白色小滤网并将其存放在干燥处。

注意：请保存好白色小滤网，以供日后使用。除垢过程中需要用到它。



- 2 从包装中取出滤网，然后将其浸入冷水中，开口朝上。轻按滤网侧面，以使气泡逸出。

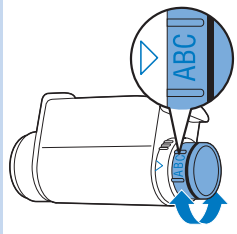

- 3 将滤网的旋钮转至与您居住地水硬度对应的设置。

- A 软水
- B 硬水（默认）
- C 水很硬

注意：可以使用水硬度测试条测试水硬度。

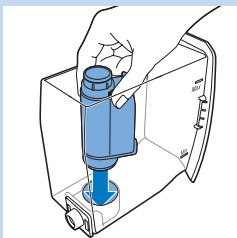

- 4 将滤网放入空水箱中。向下按压，直至其无法继续移动。

- 5 向水箱中注入清水，直至 MAX（最高）水位标示，然后将其滑入咖啡机中。

- 6 让咖啡机冲煮几次咖啡（请参阅“使用咖啡机”一章中的“冲煮咖啡”部分）。

- 7 向水箱中加入清水，直至 MAX（最高）水位标示，然后将其滑回咖啡机中。

- ▶ 开/关按钮指示灯持续亮起。咖啡机可以使用了。

使用咖啡机

为确保冲煮美味的咖啡，咖啡机会定期用水冲洗内部回路。产品切换至待机模式或关闭 15 分钟后，该自动冲洗周期也会启动。在自动冲洗周期期间，有部分水会流经内部回路直接进入水盘。要定期倒空水盘。

烹煮咖啡

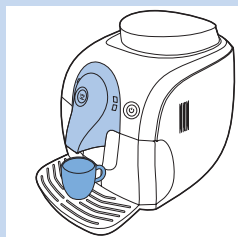

1 确保开/关按钮呈绿色持续亮起。

2 将 1 或 2 个杯子放在水盘盖上。

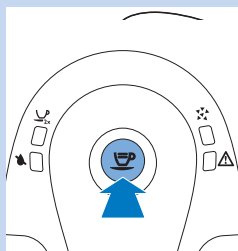

3 按下咖啡按钮。

注意：按下咖啡按钮即可随时中断冲煮周期。

- 按一次咖啡按钮可冲煮 1 杯咖啡。
- ▶ 咖啡机将研磨一杯咖啡所需的咖啡豆量，然后冲煮 1 杯咖啡。
- 按两次咖啡按钮可冲煮 2 杯咖啡。
- ▶ 2 杯量指示灯会亮起。咖啡机将研磨一杯咖啡所需的咖啡豆量，然后为两个杯子各注入半杯咖啡。接着，咖啡机将再次研磨一杯咖啡所需的咖啡豆量，然后将两个杯子注满。

注意：当咖啡机处于待机模式时，其会在 30 分钟后自动关闭。

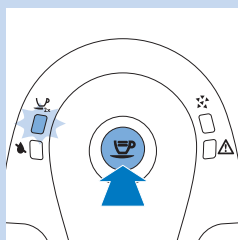

调整咖啡机

您可以调整研磨度和咖啡量，从而获得根据自己口味量身定做的咖啡。

调整研磨度

您可以调整咖啡机的研磨度。对于每个选定的研磨度，陶瓷咖啡研磨机都会确保十分均匀地研磨效果，完美冲煮每一杯咖啡。其可以保留咖啡的每一缕芳香，为每一杯咖啡带来最佳口味。

1 用力按下研磨度调整旋钮 (1)，然后每次转动一档 (2)。有 5 档不同的研磨度设置供您选择。点越小，咖啡就越浓。使用新设置冲煮 2-3 杯咖啡后，才能品出口味的差异。

为防止损坏研磨机，请勿将研磨度调整旋钮一次转动多档。



调整咖啡量

您可以根据自己的口味和杯量大小调整咖啡量。可对咖啡按钮进行设定。

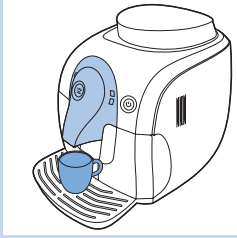

- 1 将 1 个杯子放在水盘盖上。
- 2 按住咖啡按钮几秒钟。在咖啡机开始研磨咖啡豆时松开按钮。

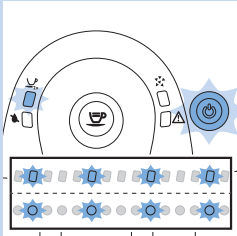

- 2 杯量指示灯和开/关按钮缓慢闪烁。

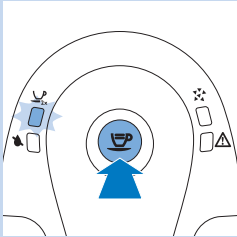

- 3 当杯中咖啡达到所需量时，再次按下咖啡按钮。咖啡机可自动保存新设置。

清洁和保养

定期清洁和除垢可延长咖啡机的使用寿命并确保冲煮出最佳品质和口味的咖啡。

请勿将咖啡机浸入水中或任何其他液体中。

切勿使用钢丝绒、研磨性清洁剂或腐蚀性液体清洁咖啡机。

清洁咖啡机之前，务必先将电源插头拔掉，并待其冷却。

注意：所有可拆卸部件均不能用洗碗机清洗。请在水龙头下冲洗。

注意：水盘用于接住各冲洗周期期间咖啡壶口流出的水和冲煮咖啡时可能溅出的咖啡。倒空并清洁水盘（定期和在“水盘已满”指示器升起时）。

警告：切勿在刚开机时就取出水盘。请等待几分钟，直至机器执行完冲洗周期。

清洁冲煮器件

请勿用洗碗机清洗冲煮器件，也不要使用洗涤剂或清洁剂进行清洁。
每周清洁一次冲煮器件。

1 关闭咖啡机并拔下电源插头。

2 将咖啡粉容器从咖啡机中取出。

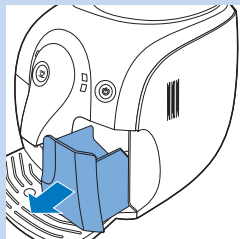

3 打开维护舱门。

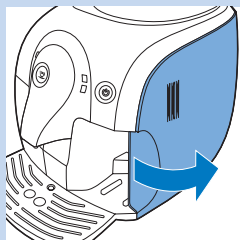

4 按 PUSH (按住拉出) 按钮 (1)，然后拉动冲煮器件上的把手 (2) 将其从咖啡机上取下。

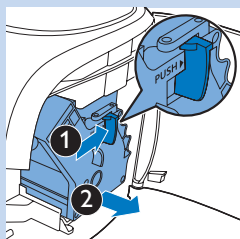

5 用勺柄或其他具有圆尖的厨具彻底清洁咖啡出口管。

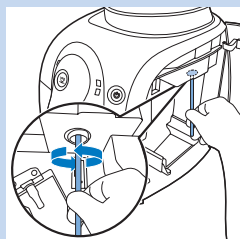

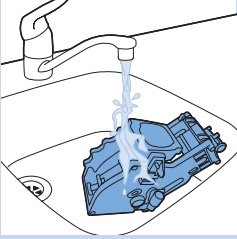

6 用温热的自来水冲洗冲煮器件的外表面并仔细清洁上层滤网。
切勿使用任何洗涤剂或清洁剂清洁冲煮器件。

为防止纤维积聚在冲煮器件内侧，请勿用布将其擦干。冲洗后，只需甩掉冲煮器件上多余的水份或让其晾干即可。

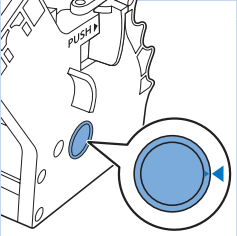

7 将冲煮器件滑回咖啡机之前，确保侧面的两个参考标记相匹配。如果不匹配，请执行以下步骤：

- 确保锁杠与冲煮器件的底座接触。

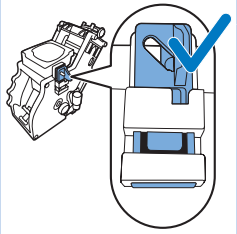
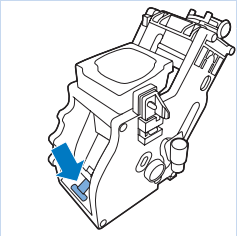

8 确保冲煮器件的锁钩处于正确位置。

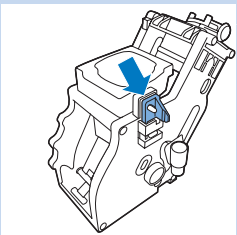

注意：您可以在冲煮器件背面（没有“push”字样的一面），水平边沿顶部找到锁钩。

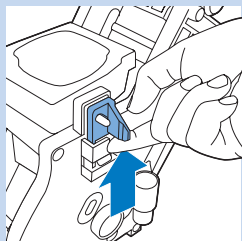

- 要使锁钩正确就位，请向上推，直至其处于最高位置。

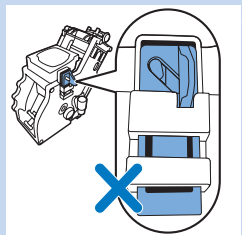

注意：如果锁钩仍处于最低位置，则表明其未正确就位。

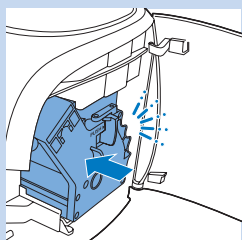

- 9 将冲煮器件沿着侧面的导轨滑回咖啡机中，直至其卡入到位。
请勿按 PUSH (按住拉出) 按钮。

- 10 关闭维护舱门。

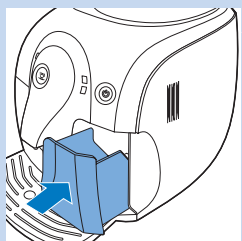

- 11 将咖啡粉容器滑回咖啡机中。

润滑

为获得最佳性能，请在咖啡机冲煮 500 杯咖啡后或每 3 个月润滑一次冲煮器件。请拨打飞利浦 Saeco 热线购买润滑剂。

- 1 关闭咖啡机并拔下电源插头。
- 2 按照“清洁冲煮器件”部分中的步骤 2 至 4 进行操作，从咖啡机中取出冲煮器件。
- 3 在冲煮器件底部的轴周围涂抹一些润滑剂。

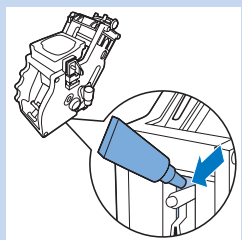

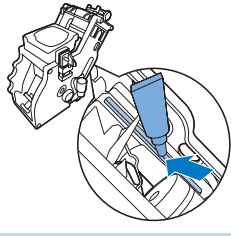

4 在图示部件的两侧涂抹一些润滑剂。

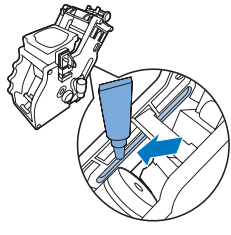

5 按照“清洁冲煮器件”部分中的步骤 7 至 11 进行操作，将冲煮器件和咖啡粉容器放回咖啡机中。

为咖啡机除垢

使用过程中，咖啡机内部会聚积水垢。在橙色除垢指示灯持续亮起时为咖啡机除垢，这非常重要。只能使用专用 Saeco 除垢溶液为咖啡机除垢。Saeco 除垢溶液旨在确保咖啡机获得最佳性能。您可以通过 www.shop.philips.com/service 上的网上商城购买 Saeco 除垢溶液。

注意：使用其他除垢产品可能会损坏咖啡机并在水中留下残留物。

切勿饮用倒入水箱中带有除垢混合物的水或除垢过程中咖啡机中冒出的带有残留物的水。

除垢程序

除垢过程可持续 30 分钟，包含除垢周期和冲洗周期。当橙色除垢指示灯持续亮起时，便需要为咖啡机除垢。

注意：请勿在除垢过程中取出冲煮器件。

准备

1 关闭咖啡机。

不关闭咖啡机便无法进入除垢周期。

2 倒空水盘，然后将其放回。

3 倒空水箱并取出 Intenza+ 滤水器（如有）。将整瓶除垢溶液倒入水箱中。

4 向水箱中的除垢溶液加水，直至 MAX（最高）水位标示。

5 在咖啡壶口的下方放一个碗。

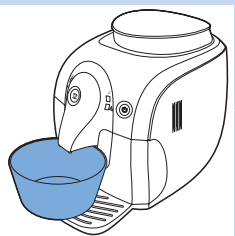
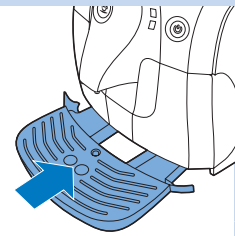

除垢周期

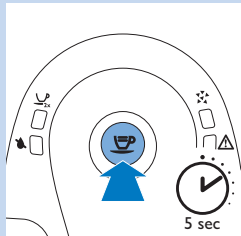

- 1 按咖啡按钮约 5 秒钟。
 橙色除垢指示灯会在整个除垢周期缓慢闪烁。
 每间隔一分钟后，除垢溶液便会流出咖啡壶口。这种情况会重复数次，直至水箱完全清空。

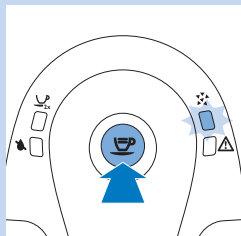

注意：如果想中断除垢溶液流出，请按咖啡按钮。要恢复除垢溶液流出，请再次按咖啡按钮。

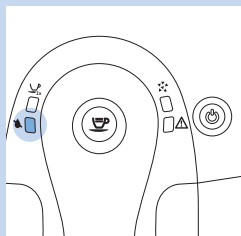

- 2 “水箱无水”指示灯持续亮起。
- 3 倒空水盘，然后将其放回。

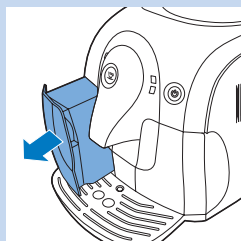

冲洗周期

- 1 将水箱从咖啡机中取出并进行冲洗。

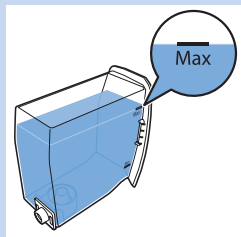

- 2 将干净的自来水注入水箱，直至 MAX（最高）水位标示，然后将水箱滑回咖啡机中。

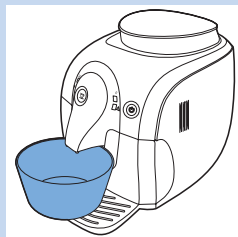

- 3 将碗倒空，放回咖啡壶口的下方。

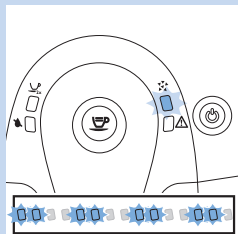

注意：橙色除垢指示灯持续闪烁两次。

- 4 让热水从咖啡壶口流出，直至橙色除垢指示灯熄灭且开/关按钮闪烁。
咖啡机正在加热，并执行自动冲洗周期。

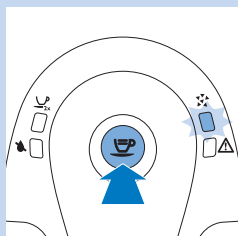

注意：如果想中断水流，请按咖啡按钮。要恢复水流，请再次按咖啡按钮。



- 5 当开/关按钮指示灯持续亮起时，取出水盘，冲洗，然后将其放回。

- 6 取出水箱并进行冲洗。

- 7 重新安装 Intenza+ 滤水器（如有）。

- 8 将干净的自来水注入水箱，直至 MAX（最高）水位标示，然后将水箱滑回咖啡机中。

- 9 咖啡机已准备好冲煮咖啡。

注意：当“水箱无水”指示灯持续亮起且除垢指示灯仍在闪烁时，表示水箱在冲洗阶段未注水至 MAX（最高）水位标示。向水箱中注入清水，恢复步骤 4 中的冲洗周期。

如果您无法完成除垢周期。

如果咖啡机在除垢过程中卡住，您可以按开/关按钮。这样可以完成除垢周期。按照以下步骤确保咖啡机准备好再次冲煮咖啡。

- 1 取出水盘，冲洗，然后将其放回。
- 2 取出水箱并进行冲洗。将干净的自来水注入水箱，直至 MAX（最高）水位标示，然后将水箱滑回咖啡机中。
- 3 按开/关按钮打开咖啡机。咖啡机将启动自动冲洗周期。
- 4 在咖啡壶口的下方放一个碗。
- 5 按咖啡按钮，冲煮 300 毫升份量的咖啡。

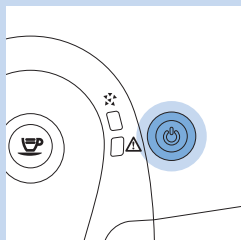

- 开/关按钮持续亮起，表示咖啡机已准备好冲煮咖啡。

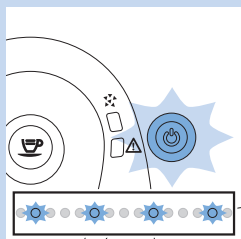

- 开/关按钮缓慢闪烁，表示咖啡机在加热或执行步骤。

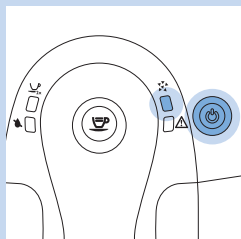

- 除垢指示灯和开/关按钮持续亮起，表示需要为咖啡机除垢。按照“为咖啡机除垢”一章中的说明进行操作。

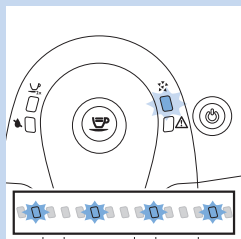

- 除垢指示灯缓慢闪烁，表示咖啡机处于除垢周期。

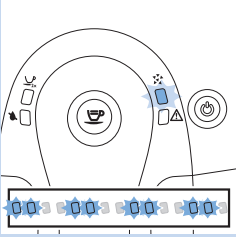

- 除垢指示灯持续闪烁两次，表示咖啡机在执行除垢过程中的冲洗周期。

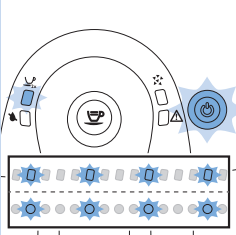

- 2 杯量指示灯和开/关按钮缓慢闪烁，表示咖啡机在设定要冲煮的咖啡量。按照“使用咖啡机”一章中的“调整咖啡量”部分中的说明进行操作。

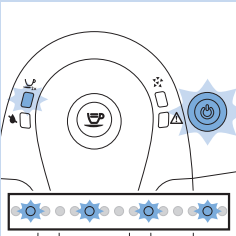

- 2 杯量指示灯持续亮起且开/关按钮缓慢闪烁，表示咖啡机在冲煮 2 杯咖啡。

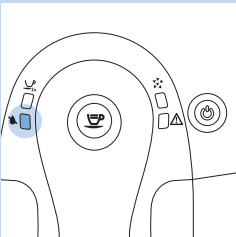

- “水箱无水”指示灯持续亮起，表示水位过低。向水箱中注入清水，直至 MAX（最高）水位标示。

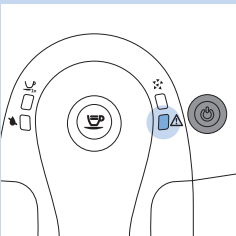

- 警告指示灯持续亮起且开/关按钮熄灭，表示咖啡粉容器已满。在咖啡机打开时倒空咖啡粉容器。确保在警告指示灯闪烁后再重新装入咖啡粉容器。

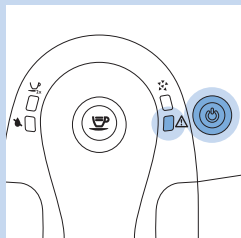

- 警告指示灯和开/关按钮持续亮起，表示咖啡豆容器已空。向咖啡豆容器中加入咖啡豆。冲煮咖啡后，警告指示灯会熄灭。

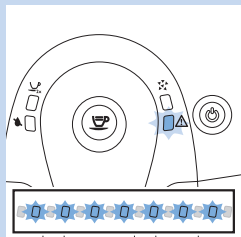

- 警告指示灯快速闪烁，表示内部回路中没有水。请参阅“使用准备”一章中的“加热咖啡机”部分。按照步骤 3 和 4 进行操作。

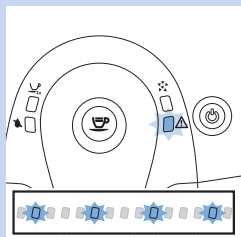

- 警告指示灯缓慢闪烁，表示冲煮器件未装好、咖啡粉容器未装好或维护舱门已打开。确保正确装入冲煮器件和咖啡粉容器且维护舱门已关闭。如果无法取出冲煮器件或将其放回，请关闭咖啡机并重新打开。

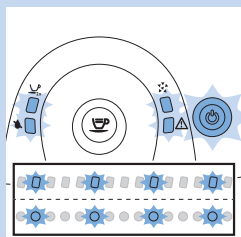

- 指示灯同时缓慢闪烁，表示咖啡机出现故障。将咖啡机关闭 30 秒，然后再重新打开。尝试该操作两、三次。如果咖啡机无法重置，请联系您所在国家/地区的飞利浦客户服务中心。

回收

弃置产品时，请不要将其与一般生活垃圾扔在一起，应将其交给指定的回收中心，这样做有利于环保。

保修和支持

如果您需要信息或支持，请访问 www.philips.com/support 或阅读单独的全球保修卡。

要购买备件，请访问 www.shop.philips.com/service 或联系飞利浦经销商。您也可以联系您所在国家/地区的飞利浦客户服务中心。

订购维护产品

- Intenza+ 滤水器 (CA6702)
- 润滑剂 (HD5061)
- 除垢溶液 (CA6700)
- 维护套件 (CA6706)

故障种类和处理方法

本章归纳了使用咖啡机时可能会遇到的最常见问题。如果您无法根据以下信息解决问题，请访问 www.philips.com/support 查阅常见问题列表，或联系您所在国家/地区的飞利浦客户服务中心。

问题	解决方法
咖啡机不工作。	确保小插头已插入插孔。插入电源插头并打开咖啡机。
	确保咖啡机上标示的电压与当地的电源电压相符。
咖啡机在除垢过程中卡住。	按开/关按钮。您可以重新开始除垢过程或按照“为咖啡机除垢”中的说明进行操作。
咖啡不够热。	预热咖啡杯。使用壁薄杯。
浓缩咖啡的 Crema 层不足。	使用不同种类的咖啡豆或调整陶瓷咖啡研磨机（请参阅“使用咖啡机”一章中的“调整研磨度”部分）。
冲煮器件无法从咖啡机中取出。	取出咖啡粉容器后再打开维护舱门。如果仍然无法取出冲煮器件，请按照以下步骤进行操作。重新装入咖啡粉容器，关闭维护舱门，打开咖啡机。咖啡机做好使用准备。关闭咖啡机，然后再次尝试取出冲煮器件。
冲煮器件无法放回咖啡机。	确保锁杠与冲煮器件的底座接触。同时，确保冲煮器件的锁钩处于正确位置。请参阅“清洁和维护”一章中的“清洁冲煮器件”部分。
	如果仍然无法将冲煮器件放回，请重新装入咖啡粉容器并将冲煮器件留在外面。关闭维护舱门，打开咖啡机。咖啡机做好使用准备。关闭咖啡机，然后再次尝试将冲煮器件放回。
咖啡机可以研磨咖啡豆，但没有咖啡流出（参阅注释）。	清洁咖啡出口管并将研磨机设置为更粗的设置。清洁冲煮器件（请参阅“清洁和维护”一章中的“清洁冲煮器件”部分）。
	将水注入水箱。
	清洁咖啡壶口。
咖啡太淡（参阅注释）。	将陶瓷咖啡研磨机调整为更细的设置（请参阅“使用咖啡机”一章中的“调整研磨度”部分）。
	冲煮几杯咖啡，让咖啡机适应新研磨设置。
	使用不同种类的咖啡豆。
有水落在水盘上。	这是正常现象。为确保冲煮香醇美味的咖啡，咖啡机用水来冲洗内部回路和冲煮器件。有部分水会流经内部系统直接进入水盘。定期倒空水盘。
咖啡机似乎有泄漏。	水盘已满、冲煮或除垢过程中有溢出。
	检查水箱是否漏水。

问题	解决方法
	冲煮器件或冲煮器件后面或下方的排水管可能堵塞。用温水冲洗冲煮器件并仔细清洁上层滤网。同时，用柔软的湿布清洁咖啡机内侧。
冲煮咖啡缓慢（参阅注释）。	咖啡粉太细。更换咖啡粉或调整研磨设置（请参阅“使用咖啡机”一章中的“调整研磨度”部分）。
	冲煮器件变脏。清洁冲煮器件。
	咖啡机的水回路被水垢堵塞。为咖啡机除垢。
	注意：如果您刚刚装好机器或更换了咖啡粉，这些问题可能是正常的。

技术规格

功能	值/位置
额定电压	维护舱门内部
额定功率	维护舱门内部
尺寸（宽 x 高 x 深）	295 毫米 x 325 毫米 x 420 毫米
重量	6.9 千克
外壳材料	塑料
电线长度	0.8 米 - 1.2 米
水箱容量	1000 毫升
杯大小	最大 95 毫米
咖啡豆容器容量	200 克
咖啡粉容器容量	8 个饼状咖啡块
泵压	15 巴
加热器	不锈钢
安全装置	热熔丝

保留备用

发行日期：20/03/2015



www.philips.com



100% recycled paper
100% 循环再造纸

4219.460.2257.1