

Registrieren Sie Ihr Produkt und erhalten Sie den entsprechenden Support unter
www.philips.com/welcome

03

Deutsch

INTELIA EVO

Type HD8752 / HD8881

BEDIENUNGSANLEITUNG



DIESE BEDIENUNGSANLEITUNG IST VOR DEM GEBRAUCH DES GERÄTS AUFMERKSAM ZU LESEN.

DE

03

CE

 **Saeco**

Herzlichen Glückwunsch zum Kauf des Kaffeefullautomaten Saeco Intelia EVO Class!

Um die Unterstützung von Saeco optimal nutzen zu können, registrieren Sie Ihr Produkt bitte unter

<http://www.philips.com/welcome>.

Die vorliegende Bedienungsanleitung gilt für das Modell HD8752 und HD8881.

Das Gerät eignet sich für die Zubereitung von Espresso mit ganzen Bohnen sowie für die Ausgabe von Dampf und heißem Wasser. In der vorliegenden Bedienungsanleitung finden Sie alle erforderlichen Informationen für die Installation, den Betrieb, die Reinigung und das Entkalken Ihres Geräts.

INHALT

WICHTIG	4
Sicherheitshinweise	4
Achtung	4
Hinweise	6
Übereinstimmung mit den Normen	7
INSTALLATION	8
Vollständige Ansicht des Produktes.....	8
Allgemeine Beschreibung	9
VORBEREITENDE ARBEITEN	10
Verpackung des Geräts.....	10
Installation des Geräts.....	10
ERSTE EINSCHALTUNG.....	12
Entlüftung des Systems.....	12
Automatischer Spülzyklus/Selbstreinigung.....	13
Manueller Spülzyklus	14
Messung und Programmierung der Wasserhärte	16
Installation des Wasserfilters "INTENZA+"	17
Austausch des Wasserfilters "INTENZA+"	19
EINSTELLUNGEN	20
Saeco Adapting System.....	20
Einstellung Keramikmahlwerk	20
Aromaeinstellungen (Kaffeestärke)	21
Einstellung Auslauf	22
Einstellung Kaffeemenge in der Tasse	23
KAFFEE- UND ESPRESSO AUSGABE.....	24
Ausgabe von Kaffee und Espresso mit Bohnenkaffee	24
Ausgabe von Kaffee und Espresso mit vorgemahlenem Kaffee	25
ZUBEREITUNG EINES CAPPUCCINO.....	26
AUSGABE VON HEISSEM WASSER	28
REINIGUNG UND WARTUNG.....	30
Tägliche Reinigung des Geräts.....	30
Tägliche Reinigung des Wassertanks	31
Tägliche Reinigung des automatischen Milchaufschäumers.....	31
Wöchentliche Reinigung des Geräts	32
Wöchentliche Reinigung der Brühgruppe	33
Monatliche Reinigung des automatischen Milchaufschäumers.....	35
Monatliche Schmierung der Brühgruppe	40
Monatliche Reinigung der Brühgruppe mit Kaffeefettlöser-Tabletten.....	41
Monatliche Reinigung des Kaffeebohnenbehälters.....	43
ENTKALKEN	44
PROGRAMMIERUNG.....	48
Einstellbare Parameter	48
Programmierungsbeispiel.....	49
BEDEUTUNG DER DISPLAYSYMBOLE.....	51
PROBLEMLÖSUNG.....	54
ENERGIEEINSPARUNG	56
Standby.....	56
Entsorgung	56
TECHNISCHE EIGENSCHAFTEN.....	57
GARANTIE UND KUNDENDIENST	57
Garantie	57
Kundendienst.....	57
BESTELLUNG VON PFLEGE-PRODUKTEN	58

WICHTIG

Sicherheitshinweise

Das Gerät ist mit Sicherheitsvorrichtungen ausgestattet. Dennoch sollten Sie die beschriebenen Sicherheitshinweise in dieser Bedienungsanleitung aufmerksam lesen, um eventuelle Personen- und Sachschäden zu vermeiden. Bewahren Sie diese Bedienungsanleitung für eine spätere Verwendung auf.



Der Begriff **ACHTUNG** und dieses Symbol weisen den Benutzer auf Gefahrensituationen hin, die zu schweren Verletzungen, auch verbunden mit Lebensgefahr, und/oder Schäden am Gerät führen können.



Der Begriff **HINWEIS** und dieses Symbol weisen den Benutzer auf Gefahrensituationen hin, die zu leichteren Verletzungen und/oder Schäden am Gerät führen können.

Achtung

- Schließen Sie das Gerät an einer geeigneten Wandsteckdose an, deren Hauptspannung den technischen Daten des Geräts entspricht.
- Das Netzkabel nicht lose vom Tisch oder der Arbeitsfläche herab hängen lassen und nicht auf heißen Oberflächen auflegen.
- Das Gerät, der Stecker und das Netzkabel dürfen nicht in Wasser getaucht werden: Gefahr von Stromschlag!
- Den Heißwasserstrahl nicht auf Körperteile richten: Verbrennungsgefahr!

- Berühren Sie keine heißen Oberflächen. Benutzen Sie die vorgesehenen Griffe und Drehknöpfe.
- Den Stecker von der Steckdose abziehen:
 - wenn Störungen auftreten;
 - wenn das Gerät für einen längeren Zeitraum nicht benutzt wird;
 - bevor das Gerät gereinigt wird.

Am Stecker, und nicht am Netzkabel ziehen. Den Stecker nicht mit nassen Händen berühren.

- Verwenden Sie das Gerät nicht, wenn der Netzstecker, das Netzkabel oder das Gerät selbst defekt oder beschädigt sind.
- Das Gerät oder das Netzkabel dürfen keinesfalls modifiziert werden. Alle Reparaturen müssen durch ein von Philips autorisiertes Kundendienstzentrum ausgeführt werden, um jede Gefahr zu vermeiden.
- Das Gerät darf nicht von Kindern unter 8 Jahren benutzt werden.
- Das Gerät darf von Kindern ab 8 Jahren benutzt werden, wenn diese zuvor in den korrekten Betrieb des Geräts eingewiesen wurden und sich der entsprechenden Gefahren bewusst sind oder durch einen Erwachsenen überwacht werden.
- Die Reinigung und die Wartung dürfen nicht durch Kinder unter 8 Jahren und ohne das Beisein eines Erwachsenen ausgeführt werden.
- Das Gerät und dessen Netzkabel sollten außerhalb der Reichweite von Kindern unter 8 Jahren aufgestellt werden.
- Dieses Gerät darf von Personen mit körperlichen, mentalen oder sensorischen Einschränkungen sowie mangelnder

Erfahrung und Wissen verwendet werden, sofern sie zuvor in den korrekten Betrieb des Geräts eingewiesen wurden und sich der entsprechenden Gefahren bewusst sind oder durch einen Erwachsenen überwacht werden.

- Achten Sie darauf, dass Kinder nicht mit dem Gerät spielen.
- Führen Sie weder Finger noch andere Gegenstände in das Mahlwerk ein.

Hinweise

- Dieses Gerät ist nur für den Gebrauch im privaten Haushalt bestimmt. Es ist z.B. nicht für die Verwendung in Personalküchen von Geschäften, Büros, landwirtschaftlichen Betrieben oder anderen Arbeitsbereichen vorgesehen.
- Stellen Sie das Gerät auf eine waagerechte, ebene und stabile Fläche.
- Stellen Sie das Gerät nicht auf heiße Flächen, in der Nähe von heißen Öfen, Heizgeräten oder ähnlichen Wärmequellen ab.
- In den Behälter dürfen ausschließlich Kaffeebohnen eingefüllt werden. Wenn Pulver- oder Instantkaffee oder andere Gegenstände in den Kaffeebohnenbehälter eingefüllt werden, können Schäden an dem Gerät verursacht werden.
- Lassen Sie das Gerät auskühlen, bevor Teile aus dem Gerät herausgenommen oder eingesetzt werden.
- Keinesfalls heißes oder kochendes Wasser in den Tank füllen. Verwenden Sie ausschließlich kaltes Trinkwasser ohne Kohlensäure.
- Für die Reinigung sollten keine Scheuerpulver oder aggressive Reinigungsmittel verwendet werden. Für die

Reinigung des Geräts ist ein weiches, feuchtes Tuch ausreichend.

- Das Gerät muss regelmäßig entkalkt werden. Das Gerät zeigt an, wann das Entkalken erforderlich ist. Diese Vorgänge nicht auszuführen, führt dazu, dass das Gerät nicht mehr störungsfrei funktioniert. Eine entsprechende Reparatur ist nicht durch die Garantie gedeckt!
- Das Gerät darf keiner Temperatur unter 0 °C ausgesetzt werden. Das im Heizsystem verbliebene Restwasser kann gefrieren und das Gerät beschädigen.
- Entleeren Sie den Wassertank, wenn das Gerät für einen längeren Zeitraum nicht verwendet wird. Das Wasser könnte verunreinigt werden. Bei jeder Verwendung des Geräts ist frisches Wasser zu benutzen.

Übereinstimmung mit den Normen

Das Gerät entspricht Art. 13 der italienischen Gesetzesverordnung Nr. 151 vom 25. Juli 2005 "Umsetzung der Richtlinien 2005/95/EG, 2002/96/EG und 2003/108/EG, hinsichtlich der Verringerung des Einsatzes von Gefahrenstoffen in elektrischen und elektronischen Geräten sowie zur Abfallentsorgung".

Dieses Gerät entspricht den Vorgaben der Europäischen Richtlinie 2002/96/EG.

Dieses Philips-Gerät entspricht allen Standards und anwendbaren Vorschriften zum Einfluss elektromagnetischer Felder.

INSTALLATION

Vollständige Ansicht des Produktes

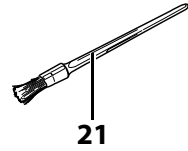
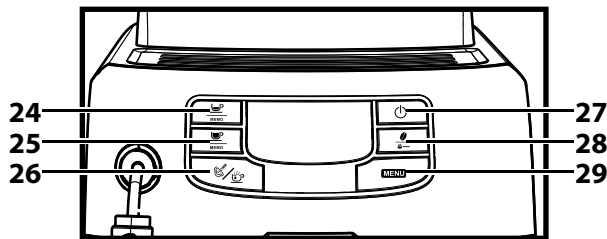
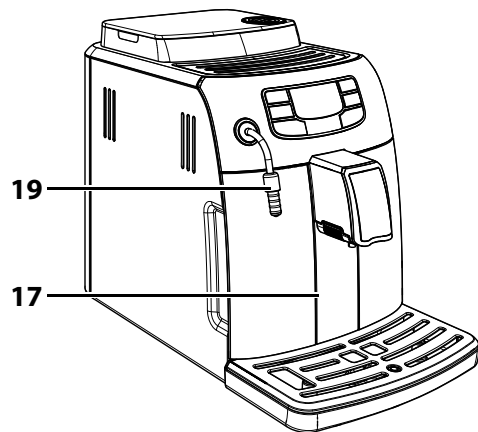
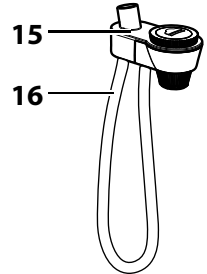
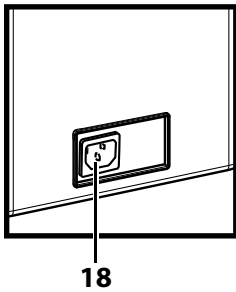
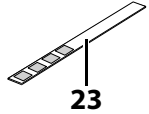
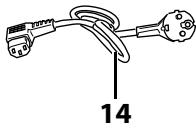
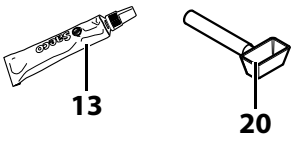
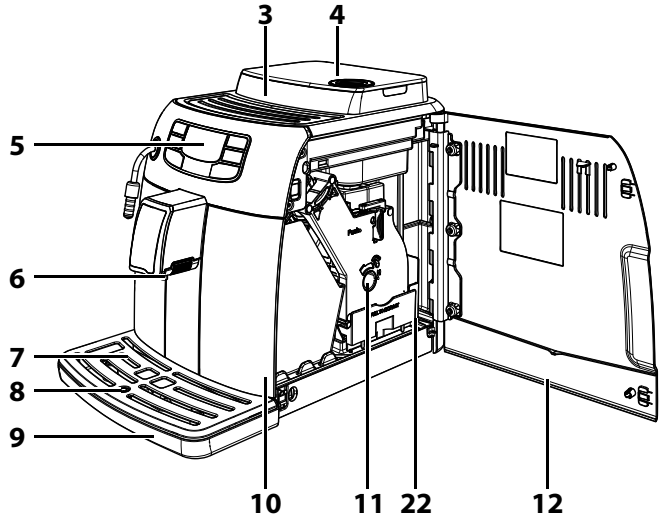
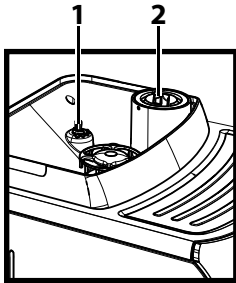

Allgemeine Beschreibung

1. Drehknopf Mahlgradeinstellung
2. Fach für vorgemahlene Kaffeebohnen
3. Kaffeebohnenbehälter
4. Deckel Kaffeebohnenbehälter
5. Bedienfeld
6. Kaffeeauslauf
7. Tassenabstellrost
8. Anzeige Abtropfschale voll
9. Abtropfschale
10. Kaffeesatzbehälter
11. Brühgruppe
12. Servicetür
13. Fett für die Brühgruppe - separat erhältlich
14. Netzkabel
15. Automatischer Milchaufschäumer
16. Ansaugschlauch
17. Wassertank
18. Steckdose Netzkabel
19. Dampfduüse + Gummischutz für automatischen Milchaufschäumer
20. Schlüssel Einstellung Mahlwerk + Messlöffel vorgemahlener Kaffee
21. Reinigungspinsel - separat erhältlich
22. Kaffeeauffangbehälter
23. Test Wasserhärte
24. Ausgabetaste Espresso
25. Ausgabetaste Kaffee
26. Anwahltaste Heißwasser/Dampf
27. Taste ON/OFF
28. Taste "Aroma" - vorgemahlener Kaffee
29. Taste "MENÜ"
30. Entkalkungsmittel - separat erhältlich

VORBEREITENDE ARBEITEN

Verpackung des Geräts

Die Original-Verpackung wurde für den Schutz des Geräts während des Versandes entwickelt und hergestellt. Es wird empfohlen, diese Verpackung für eventuelle zukünftige Transporte aufzubewahren.

Installation des Geräts

1 Die Abtropfschale mit dem Rost aus der Verpackung nehmen.

2 Das Gerät aus der Verpackung herausnehmen.

3 Für einen optimalen Betrieb wird folgendes empfohlen:

- Einen Standort mit sicherer und ebener Auflagefläche auswählen, an dem nicht die Gefahr des Umkippens des Geräts oder der Verletzung von Personen besteht.
- Der Raum sollte ausreichend beleuchtet und hygienisch unbedenklich sein und die Steckdose muss leicht zugänglich sein.
- Gemäß der Angaben in der Abbildung einen Mindestabstand von den Gerätewänden berücksichtigen.

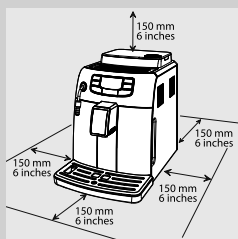

4 Die Abtropfschale mit Rost in das Gerät einsetzen. Überprüfen, ob diese vollständig eingesetzt wurde.

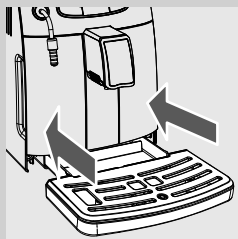

Hinweis:

Die Abtropfschale dient der Aufnahme des Wassers, das während der Spülzyklen/Selbstreinigung aus dem Auslauf fließt, und des Kaffees, der eventuell während der Zubereitung der Getränke verschüttet wurde. Die Abtropfschale täglich und immer dann leeren und reinigen, wenn die Anzeige "Abtropfschale voll" angehoben wird.

Hinweis:

Die Abtropfschale darf NICHT direkt nach der Einschaltung des Geräts herausgenommen werden. Einige Minuten abwarten, damit ein Spülzyklus/Selbstreinigung durchgeführt werden kann.

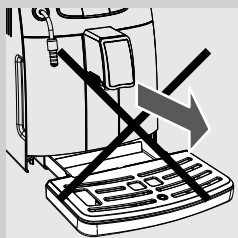

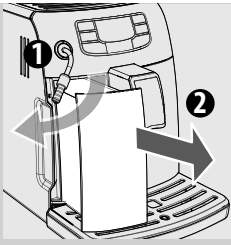

5 Den Wassertank herausnehmen.

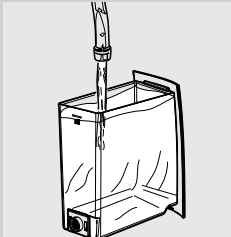

6 Den Wassertank mit frischem Wasser spülen.

7 Den Wassertank mit frischem Wasser bis zum Füllstand MAX füllen und wieder in das Gerät einsetzen. Überprüfen, ob dieser vollständig eingesetzt wurde.

! **Hinweis:**

Den Tank keinesfalls mit heißem oder kochendem Wasser, Wasser mit Kohlensäure oder anderen Flüssigkeiten füllen. Dadurch könnte der Tank oder das Gerät beschädigt werden.

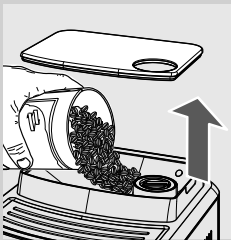

8 Den Deckel des Bohnenbehälters abnehmen und langsam den Bohnenkaffee in den Behälter füllen.

☰ **Hinweis:**

Nicht zu viele Kaffeebohnen in den Kaffeebohnenbehälter füllen, um die Mahlleistungen des Geräts nicht zu beeinträchtigen.

! **Hinweis:**

In den Behälter dürfen ausschließlich Kaffeebohnen eingefüllt werden. Pulverkaffee, Instantkaffee oder karamellierter Kaffee sowie andere Gegenstände verursachen Schäden am Gerät.

9 Den Deckel auf den Kaffeebohnenbehälter setzen.

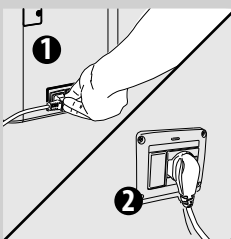

10 Den Stecker in die Steckdose auf der Rückseite des Geräts einstecken.

11 Den Stecker des anderen Endes des Netzkabels in eine Wandsteckdose mit geeigneter Spannung einstecken.

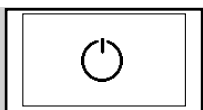

Schwarz

12 Das Display zeigt das Standby-Symbol an.

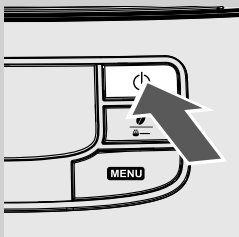

13 Um das Gerät einzuschalten, muss lediglich die Taste "⏻" gedrückt werden. Das Display zeigt an, dass die Entlüftung des Systems vorgenommen werden muss.

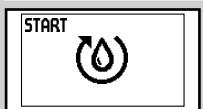

Gelb

ERSTE EINSCHALTUNG

Vor der ersten Benutzung müssen folgende Bedingungen vorliegen:

- 1) das System muss entlüftet werden;
- 2) das Gerät führt einen automatischen Spülzyklus/Selbstreinigung durch;
- 3) der manuelle Spülzyklus muss gestartet werden.

Entlüftung des Systems

Während dieses Vorgangs läuft frisches Wasser durch das interne System und heizt das Gerät auf. Der Vorgang dauert einige Minuten.



1 Einen Behälter unter die Dampfdüse stellen.

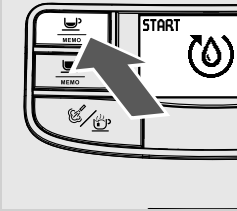

- 2** Die Taste "  " drücken, um den Zyklus zu starten. Das Gerät führt die automatische Systementlüftung durch die Abgabe einer kleinen Wassermenge aus der Dampfduße durch.



Gelb

- 3** Die Leiste unter dem Symbol gibt den Fortschrittsstatus des Vorgangs an. Nach der Beendigung des Vorgangs beendet das Gerät die Ausgabe automatisch.

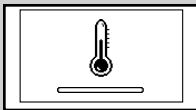

Gelb

- 4** Nun zeigt das Display das Symbol der Aufheizung des Geräts an.

Automatischer Spülzyklus/Selbstreinigung

Nach Abschluss der Aufheizphase führt das Gerät einen automatischen Spülzyklus/Selbstreinigung der internen Systeme mit frischem Wasser durch. Der Vorgang dauert weniger als eine Minute.



- 5** Einen Behälter unter dem Kaffeeauslauf aufstellen, um die kleine Wassermenge aufzunehmen, die ausgegeben wird.



Gelb

- 6** Das Gerät zeigt die seitliche Angabe auf dem Display an. Abwarten, bis der Zyklus automatisch beendet wird.



Hinweis:

Die Taste "  " drücken, um die Ausgabe zu stoppen.

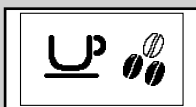

Grün

- 7** Nach Abschluss der oben beschriebenen Vorgänge zeigt das Gerät die seitliche Angabe auf dem Display an.

Manueller Spülzyklus

Während diesem Vorgang wird der Kaffeeausgabezyklus gestartet und das frische Wasser läuft durch das Dampf-/Heißwassersystem. Der Vorgang dauert einige Minuten.



- 1 Einen Behälter unter den Kaffeeauslauf stellen.

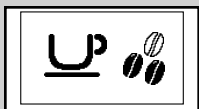

Grün

- 2 Überprüfen, ob das Gerät das seitlich abgebildete Display anzeigt.

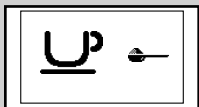

Grün

- 3 Die Funktion für die Ausgabe von vorgemahlenem Kaffee auswählen, indem die Taste "☕" gedrückt wird. Das Gerät zeigt das seitliche Display an.



Hinweis:

Keinen vorgemahlene Kaffee in das Fach einfüllen.

- 4 Die Taste "☕
MEMO" drücken. Das Gerät beginnt, Wasser auszugeben.

- 5 Nach der Ausgabe den Behälter leeren. Die Vorgänge von Punkt 1 bis Punkt 4 insgesamt zwei Mal wiederholen. Danach zu Punkt 6 übergehen.



- 6 Einen Behälter unter die Dampföse stellen.



Grün

- 7 Die Taste "☺/☹" drücken. Auf dem Display wird das nebenstehende Symbol angezeigt.

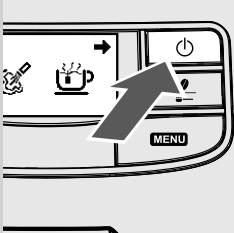

- 8 Die Taste "☺" drücken, um die Heißwasserausgabe zu starten.



Rot

- 9 Wasser ausgeben, bis das Symbol Wasser fehlt angezeigt wird.

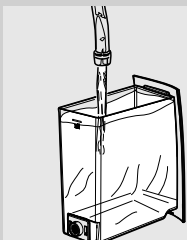

- 10 Anschließend den Wassertank erneut bis zum Füllstand MAX füllen. Nun ist das Gerät für die Ausgabe von Kaffee bereit. Dann wird die links gezeigte Angabe auf dem Display angezeigt.

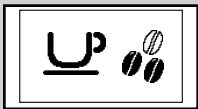

Grün

**Hinweis:**

Wurde das Gerät für mehr als zwei Wochen nicht benutzt, so wird beim Einschalten ein automatischer Spülzyklus/Selbstreinigung durchgeführt. Anschließend muss der manuelle Spülzyklus gestartet werden, wie oben beschrieben.

Der automatische Spülzyklus/Selbstreinigung wird auch automatisch gestartet, wenn das Gerät sich seit mehr als 15 Minuten im Standby-Modus befindet oder ausgeschaltet war.

Nach Beendigung des Zyklus kann ein Kaffee ausgegeben werden.

Messung und Programmierung der Wasserhärte

Die Messung der Wasserhärte ist äußerst wichtig für die Festlegung der Häufigkeit des Entkalkens des Geräts und für die Installation des Wasserfilters "INTENZA+" (für weitere Einzelheiten zum Wasserfilter siehe folgendes Kapitel).

Für das Messen der Wasserhärte sollten die folgenden Hinweise beachtet werden:

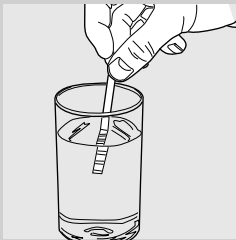

- 1 Den Teststreifen für die Wasserhärte (im Lieferumfang des Geräts enthalten) für einen Zeitraum von 1 Sekunde in das im Gerät befindliche Wasser eintauchen.



Hinweis:

Der Teststreifen kann nur für jeweils eine Messung verwendet werden.

- 2 Eine Minute abwarten.

- 3 Ablesen, wie viele Quadrate die Farbe Rot annehmen, dann auf die Tabelle Bezug nehmen.



Hinweis:

Die Nummern auf dem Teststreifen entsprechen den Einstellungen für die Wasserhärte.

- D.h. genauer gesagt:
- 1 = 1 (sehr weiches Wasser)
 - 2 = 2 (weiches Wasser)
 - 3 = 3 (hartes Wasser)
 - 4 = 4 (sehr hartes Wasser)

Die Buchstaben entsprechen den Bezügen auf der Basis des Wasserfilters "INTENZA+" (siehe folgendes Kapitel).

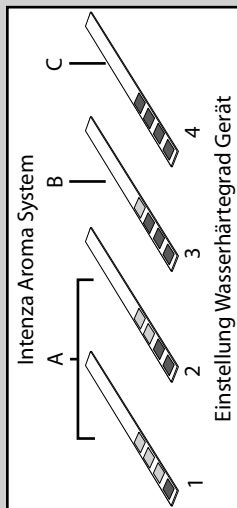

Gelb

- 4 Nun können die Einstellungen der Wasserhärte programmiert werden. Die Taste "MENU" und die Taste "Gelb" drücken, bis das seitliche Symbol angezeigt wird.



Hinweis:

Das Gerät wird mit einer Standardeinstellung der Wasserhärte geliefert, die für die meisten Wasserversorgungen geeignet ist.

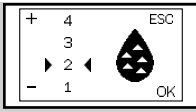

Gelb



Grün

5 Die Taste “☕_{MENÜ}” für die Erhöhung des Werts und die Taste “☕_{MENÜ}” für die Reduzierung des Werts drücken.

6 Die Taste “☕_{MENÜ}” drücken, um die Einstellung zu bestätigen.

7 Die Taste “⏻” drücken, um das MENÜ der Programmierung zu verlassen. Das Gerät zeigt das seitliche abgebildete Display an und ist für die Ausgabe bereit.

Installation des Wasserfilters “INTENZA+”

Es wird empfohlen, den Wasserfilter “INTENZA+” zu installieren, der die Bildung von Kalk im Inneren des Geräts begrenzt und ein intensiveres Aroma des Espresso gewährleistet.



Der Wasserfilter INTENZA+ ist separat erhältlich. Für weitere Einzelheiten ist auf die Seite der Produkte für die Instandhaltung in der vorliegenden Bedienungsanleitung Bezug zu nehmen.

Das Wasser ist ein wesentliches Element bei der Zubereitung eines Espresso. Aus diesem Grunde ist es außerordentlich wichtig, dass das Wasser stets professionell gefiltert wird. Der Wasserfilter “INTENZA+” beugt der Bildung von Mineralablagerungen vor und verbessert die Wasserqualität.

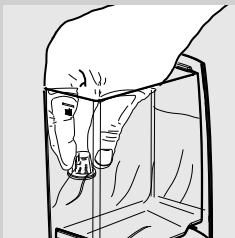

1 Den kleinen weißen Filter aus dem Wassertank herausnehmen und an einem trockenen Ort aufbewahren.

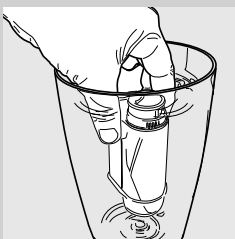

2 Den Wasserfilter “INTENZA+” aus der Verpackung herausnehmen und senkrecht (so dass die Öffnung nach oben zeigt) in kaltes Wasser tauchen. Den Filter leicht an den Seiten zusammendrücken, um die Luftblasen zu entfernen.

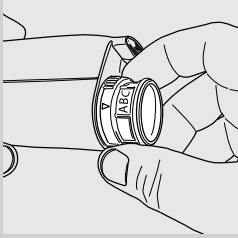

- 3** Den Filter entsprechend der ausgeführten Messungen (siehe voriges Kapitel) und der Angaben auf der Basis des Filters einstellen:
 A = weiches Wasser – entspricht 1 oder 2 auf dem Teststreifen
 B = hartes Wasser (Standard) – entspricht 3 auf dem Teststreifen
 C = sehr hartes Wasser – entspricht 4 auf dem Teststreifen

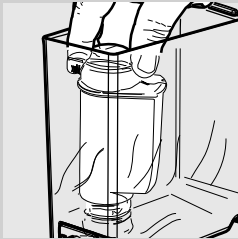

- 4** Den Wasserfilter in den leeren Wassertank einsetzen. So weit nach unten drücken, wie möglich.
- 5** Den Wassertank mit frischem Wasser füllen und wieder in das Gerät einsetzen.
- 6** Das gesamte im Tank enthaltene Wasser über die Heißwasserfunktion ablassen (siehe Kapitel "Heißwasserausgabe").
- 7** Den Wassertank erneut mit Wasser auffüllen.

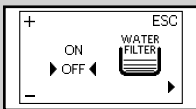

Gelb

- 8** Die Taste "MENU" und die Taste "☉" drücken, bis das seitliche Display angezeigt wird.

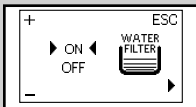

Gelb

- 9** Die Taste "☉" drücken, um "ON" anzuwählen und dann die Taste "☉" zur Bestätigung drücken.

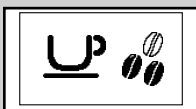

Grün

- 10** Um die Funktion zu verlassen, die Taste "☉" drücken. Das Gerät zeigt das seitliche abgebildete Display an und ist für die Ausgabe bereit.

Auf diese Weise ist das Gerät nun entsprechend programmiert, um den Benutzer auf die Notwendigkeit des Austauschs des Wasserfilters "INTENZA+" hinzuweisen.

Austausch des Wasserfilters "INTENZA+"

Wenn der Austausch des Wasserfilters "INTENZA+" erforderlich ist, wird das Symbol wie seitlich abgebildet angezeigt.



Gelb

- 1 Den Filteraustausch wie im vorigen Kapitel beschrieben ausführen.

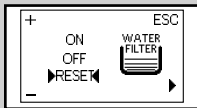

Gelb

- 2 Die Taste "MENU" und die Taste "☰" drücken, bis das seitliche Symbol angezeigt wird.

- 3 Die Option "RESET" anwählen. Zur Bestätigung die Taste "☰" drücken.

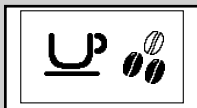

Grün

- 4 Um die Funktion zu verlassen, die Taste "⏻" drücken. Das Gerät zeigt das seitliche abgebildete Display an und ist für die Ausgabe bereit.

Nun ist das Gerät für die Verwaltung eines neuen Filters programmiert.



Hinweis:

Ist der Wasserfilter bereits eingesetzt und soll entfernt werden, ohne einen neuen Filter einzusetzen, wird die Option "OFF" ausgewählt.

Ist der Wasserfilter "INTENZA+" nicht vorhanden, muss der kleine weiße Filter, der zuvor entfernt wurde, in den Wassertank eingesetzt werden.

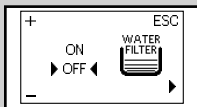

Gelb

EINSTELLUNGEN

Das Gerät ermöglicht die Ausführung einiger Einstellungen für die Ausgabe eines stets optimalen Kaffees.

Saeco Adapting System

Kaffee ist ein Naturprodukt und seine Eigenschaften können je nach Herkunft, Mischung und Röstung unterschiedlich sein. Das Gerät ist mit einem System zur Selbsteinstellung ausgestattet, mit dem alle handelsüblichen Kaffeebohnsorten verwendet werden können (mit Ausnahme von karamellisierten Sorten).

Das Gerät reguliert sich automatisch nach der Ausgabe von einigen Tassen Kaffee, um die Extraktion des Kaffees entsprechend der Komprimierung des gemahlene Kaffees zu optimieren.

Einstellung Keramikmahlwerk

Die Keramikmahlwerke garantieren einen stets perfekten Mahlgrad und eine spezifische Korngröße für jede Kaffeespezialität. Diese Technologie garantiert eine vollständige Bewahrung des Aromas und damit einen echten italienischen Kaffeegenuss.



Achtung:

Das Keramikmahlwerk enthält beweglichen Teile, die gefährlich sein können. Aus diesem Grunde dürfen die Finger oder Gegenstände nicht in den Innenbereich eingeführt werden. Für die Einstellung des Keramikmahlwerks darf ausschließlich der Schlüssel für die Einstellung des Mahlgrads verwendet werden.

Die Mahlwerke aus Keramik können eingestellt werden, um den Mahlgrad des Kaffees an Ihren persönlichen Geschmack anzupassen.



Achtung:

Der Drehknopf für die Mahlgradeinstellung, der sich im Kaffeebohnenbehälter befindet, darf nur dann gedreht werden, wenn sich das Keramikmahlwerk in Betrieb befindet.

Diese Einstellung kann durch Druck und Drehung des Drehknopfs für die Mahlgradeinstellung im Inneren des Kaffeebohnenbehälters unter Verwendung des entsprechenden Schlüssels für die Einstellung des Mahlwerks aus dem Lieferumfang vorgenommen werden.

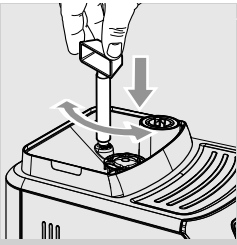

1 Den Drehknopf für die Mahlgradeinstellung jeweils nur um maximal einen Grad verstellen. Der Geschmacksunterschied ist nach der Ausgabe von 2-3 Tassen Kaffee wahrnehmbar.

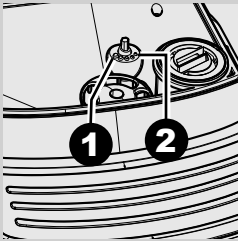

2 Die Markierungen im Inneren des Kaffeebohnenbehälters geben den eingestellten Mahlgrad an. Es können 5 unterschiedliche Mahlgrade von der Position 1 für einen groben Mahlgrad und ein leichteres Aroma bis zur Position 2 für einen feinen Mahlgrad und ein stärkeres Aroma eingestellt werden.

Wird das Keramikmahlwerk auf einen feineren Mahlgrad eingestellt, so wird der Geschmack des Kaffees stärker. Um einen Kaffee mit leichterem Geschmack zuzubereiten, wird das Keramikmahlwerk auf einen gröberen Mahlgrad eingestellt.

Aromaeinstellungen (Kaffeestärke)

Wählen Sie Ihre Lieblings-Kaffeemischung aus und stellen Sie die zu mahlende Kaffeemenge nach Ihrem persönlichen Geschmack ein. Es besteht auch die Möglichkeit der Anwahl der Funktion Vorgemahlener Kaffee.

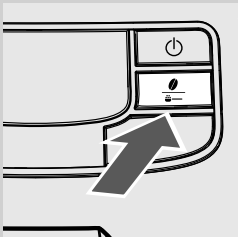

Hinweis:

Die Anwahl muss vor der Auswahl des Kaffees erfolgen.

Durch Druck der Taste "☕" bestehen vier Anwahlmöglichkeiten. Bei jedem Druck der Taste "☕" wird das Aroma je nach angewählter Menge um einen Grad geändert:

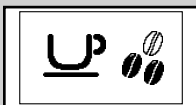

Grün

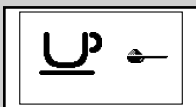

Grün

- ☕☕☕ = mildes Aroma
- ☕☕☕☕ = mittleres Aroma
- ☕☕☕☕☕ = starkes Aroma
- ☕☑ = vorgemahlener Kaffee

Einstellung Auslauf

Der Auslauf kann in der Höhe eingestellt werden, um ihn an die Abmessung der verwendeten Tassen anzupassen.

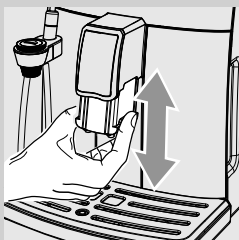

Für diese Einstellung wird der Auslauf von Hand nach oben oder nach unten geschoben, wie in der Abbildung gezeigt.

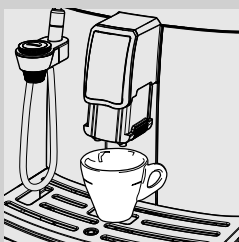

Folgende Positionen werden empfohlen:
Für die Verwendung von kleinen Tassen;



Für die Verwendung von großen Tassen.



Unter dem Auslauf können auch zwei Tassen aufgestellt werden, um gleichzeitig zwei Tassen Kaffee auszugeben.

Einstellung Kaffeemenge in der Tasse

Bei diesem Gerät kann die ausgegebene Kaffeemenge je nach Geschmackspräferenz und/oder Tassengröße eingestellt werden. Bei jedem Druck der Taste "MEMO" oder "MEMO" gibt das Gerät eine programmierte Kaffeemenge aus. Jeder Taste ist eine Ausgabe zugeordnet. Diese erfolgt unabhängig.

Nachfolgend wird beschrieben, wie die Programmierung der Taste "MEMO" vorgenommen wird.

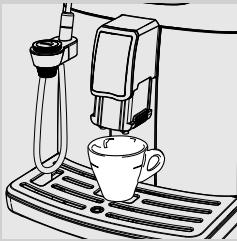

- 1 Eine Tasse unter den Auslauf stellen.



Grün

- 2 Die Taste "MEMO" gedrückt halten, bis das Symbol "MEMO" angezeigt wird. Die Taste loslassen. Nun befindet sich das Gerät im Programmiermodus. Das Gerät startet die Kaffeeausgabe.



Grün

- 3 Wird das Symbol "STOP" angezeigt, die Taste "MEMO" drücken, sobald die gewünschte Kaffeemenge erreicht ist.

Nun ist die Taste "MEMO" programmiert. Bei jedem Druck gibt das Gerät die programmierte Espressomenge aus.



Hinweis:

Für die Programmierung der Taste "MEMO" für die Kaffeeausgabe wird in gleicher Weise vorgegangen. Ebenfalls mit der Taste "MEMO" kann die Kaffeeausgabe abgebrochen werden, wenn die gewünschte Menge erreicht ist. Dies ist auch während der Programmierung der Taste "MEMO" für die Kaffeeausgabe möglich.

KAFFEE- UND ESPRESSO AUSGABE

Vor der Ausgabe des Kaffees überprüfen, ob keine Anzeigen auf dem Display vorhanden und ob der Wassertank und der Kaffeebohnenbehälter vollständig gefüllt sind.

Ausgabe von Kaffee und Espresso mit Bohnenkaffee



Grün



Grün

- 1 1 oder 2 Tassen unter den Auslauf stellen.
- 2 Für die Ausgabe von einem Espresso oder einem Kaffee wird die Taste "☕" für die Anwahl des gewünschten Aromas gedrückt.
- 3 Die Taste "☕ MEMO" für einen Espresso oder die Taste "☕ MEMO" für einen Kaffee drücken.
- 4 Für die Ausgabe von 1 Espresso oder 1 Kaffee wird die gewünschte Taste ein einziges Mal gedrückt. Das seitlich aufgeführte Symbol wird angezeigt.
- 5 Für die Ausgabe von 2 Espresso oder 2 Kaffee wird die gewünschte Taste zwei Mal nacheinander gedrückt. Das seitlich aufgeführte Symbol wird angezeigt.



Hinweis:

In dieser Betriebsart übernimmt das Gerät automatisch die Mahlung und Dosierung der richtigen Kaffeemenge. Die Zubereitung von zwei Tassen Espresso oder zwei Tassen Kaffee erfordert zwei Mahlzyklen und zwei Ausgabezyklen, die vom Gerät automatisch gesteuert werden.

- 6 Nach dem Vorbrühzyklus beginnt der Kaffee aus dem Auslauf zu fließen.
- 7 Die Kaffeeausgabe wird automatisch beendet, wenn die eingestellte Menge erreicht ist. Sie kann jedoch auch durch Druck der Taste "☕ MEMO" vorzeitig abgebrochen werden.

Ausgabe von Kaffee und Espresso mit vorgemahlenem Kaffee

Diese Funktion ermöglicht die Verwendung von vorgemahlenem und koffeinfreiem Kaffee.

Mit der Funktion Vorgemahlener Kaffee kann lediglich jeweils ein Kaffee ausgegeben werden.



Grün

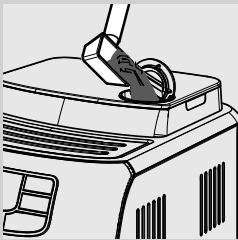

1 Die Taste "☕" drücken, um die Funktion Vorgemahlener Kaffee anzuwählen.

2 Den Deckel des entsprechenden Fachs anheben und einen Messlöffel vorgemahlene Kaffee einfüllen. Ausschließlich den mit dem Gerät gelieferten Messlöffel benutzen. Abschließend den Deckel des Fachs für den vorgemahlene Kaffee wieder schließen.



Achtung:

Ausschließlich vorgemahlene Kaffee in das Fach des vorgemahlene Kaffees füllen. Die Einfüllung anderer Substanzen und Gegenstände kann zu schweren Schäden am Gerät führen. Diese Schäden werden nicht durch die Garantie gedeckt.

3 Die Taste "☕_{MEMO}" für einen Espresso oder die Taste "☕_{MEMO}" für einen Kaffee drücken. Der Ausgabezyklus wird gestartet.

4 Nach dem Vorbrühzyklus beginnt der Kaffee aus dem Auslauf zu fließen.

5 Die Kaffeeausgabe wird automatisch beendet, wenn die eingestellte Menge erreicht ist. Sie kann jedoch auch durch Druck der Taste "☕_{MEMO}" vorzeitig abgebrochen werden.

Nach Abschluss der Ausgabe kehrt das Gerät zum Hauptmenü zurück.

Für die Ausgabe von weiteren Kaffees mit vorgemahlenem Kaffee werden die soeben beschriebenen Vorgänge wiederholt.



Hinweis:

Wird kein vorgemahlene Kaffee in das Fach für den vorgemahlene Kaffee eingefüllt, erfolgt lediglich die Ausgabe von Wasser.

Ist die Portion zu groß oder werden 2 oder mehrere volle Messlöffel eingefüllt, wird das Produkt nicht ausgegeben und der gemahlene Kaffee wird in den Kaffeesatzbehälter entleert.

ZUBEREITUNG EINES CAPPUCCINO

**Achtung:**

Verbrennungsgefahr! Beim Start können heiße Wasserspritzer austreten. Der automatische Milchaufschäumer kann hohe Temperaturen erreichen. Direkte Berührung vermeiden. Ausschließlich den speziellen Schutzgriff benutzen.

- 1 Einen Behälter zu 1/3 mit kalter Milch füllen.

**Hinweis:**

Für einen Cappuccino mit guter Qualität sollte kalte Milch (~5 °C/ 41 °F) mit einem Proteingehalt von mindestens 3% verwendet werden. Je nach persönlicher Vorliebe kann sowohl Vollmilch wie entrahmte Milch verwendet werden.

**Hinweise:**

Soll beim Einschalten des Geräts oder nach Ausgabe eines Kaffees gleich Dampf ausgegeben werden, so ist eventuell zuvor die Ausgabe des im System vorhandenen Wassers erforderlich.

Hierfür wird die Taste "☕" und nachfolgend die Taste "☕" für die Dampfausgabe für einige Sekunden gedrückt. Dann die Taste "MEMO" drücken, um die Ausgabe abubrechen. Dann Punkt 2 ausführen.

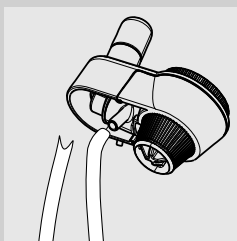

- 2 Den Ansaugschlauch in den automatischen Milchaufschäumer stecken.

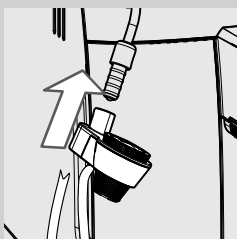

- 3 Den automatischen Milchaufschäumer in die Aufnahme der Dampfdüse einstecken, bis er einrastet.

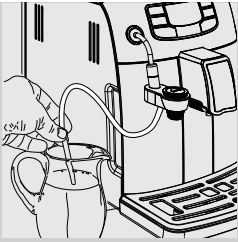

4 Den Ansaugschlauch in den Milchbehälter einstecken.

! Hinweis:

Aus Hygienegründen sicherstellen, dass die äußere Oberfläche des Ansaugschlauchs sauber ist.

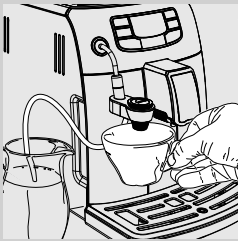

5 Eine kleine Tasse unter den automatischen Milchaufschäumer stellen.



Grün

6 Die Taste "☁️/☕" drücken. Auf dem Display wird das nebenstehende Symbol angezeigt. Die Taste "☕
MEMO" drücken, um die Dampfausgabe zu starten.

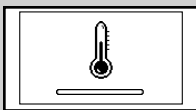

Gelb

7 Das Gerät benötigt eine Vorwärmzeit: In dieser Phase wird das seitlich abgebildete Symbol angezeigt.



Grün

8 Sobald das seitliche aufgeführte Symbol angezeigt wird, beginnt das Gerät die Ausgabe der aufgeschäumten Milch direkt in die Tasse.

9 Die Taste "☕
MEMO" drücken, um die Ausgabe abubrechen.

10 Für eine korrekte Aufbewahrung muss der Behälter mit der Milch wieder in den Kühlschrank gestellt werden.

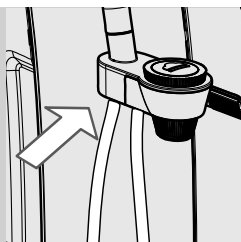

11 Nach der Verwendung kann der Ansaugschlauch wieder angebracht werden, wie in der Abbildung gezeigt.

Hinweis:

Nach dem Drücken der Taste „☕“ muss einige Sekunden abgewartet werden, bevor das Gerät die Dampfausgabe vollständig abbricht.

! Hinweis:

Nach dem Aufschäumen der Milch sollte eine kleine Menge heißes Wasser in einen Behälter ausgegeben werden. Für ausführliche Hinweise zur Reinigung siehe Kapitel „Tägliche Reinigung des automatischen Milchaufschäumers“.

Hinweis:

Nach der Dampfausgabe kann direkt auf die Ausgabe eines Espresso oder von heißem Wasser umgeschaltet werden.

AUSGABE VON HEISSEM WASSER

⚠ Achtung:

Verbrennungsgefahr! Beim Start können heiße Wasserspritzer austreten. Der automatische Milchaufschäumer kann hohe Temperaturen erreichen: nicht direkt mit den Händen berühren. Ausschließlich den speziellen Schutzgriff benutzen.

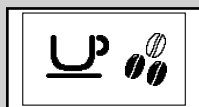

Grün

Vor der Ausgabe von heißem Wasser überprüfen, ob das Gerät betriebsbereit und ob der Wassertank voll ist.

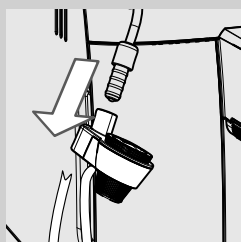

1 Den automatischen Milchaufschäumer entfernen, wie in der Abbildung gezeigt.

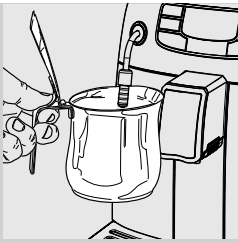

2 Einen Behälter unter die Dampföse stellen.



Grün

3 Die Taste "☁️☺️" drücken. Auf dem Display wird das nebenstehende Symbol angezeigt.

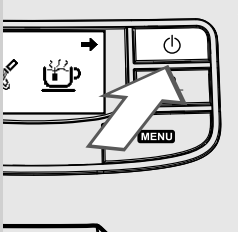

4 Die Taste "⏻" drücken, um die Heißwasserausgabe zu starten.

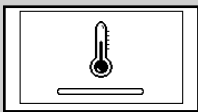

Gelb

5 Das Gerät benötigt eine Vorwärmzeit: In dieser Phase wird das seitlich abgebildete Symbol angezeigt.



Grün

6 Die gewünschte Menge heißes Wasser einfüllen. Um die Ausgabe von heißem Wasser abubrechen, die Taste "☺️☺️" drücken.

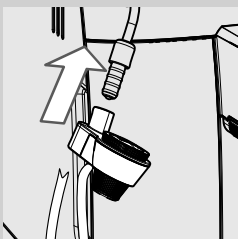

7 Den automatischen Milchaufschäumer in die Aufnahme der Dampföse einstecken, bis er einrastet.

REINIGUNG UND WARTUNG

Tägliche Reinigung des Geräts



Hinweis:

Die regelmäßige Reinigung und Wartung des Geräts sind von wesentlicher Bedeutung für die Verlängerung des Betriebslebens desselben. Ihr Gerät ist ständig Feuchtigkeit, Kaffee und Kalk ausgesetzt! Dieses Kapitel beschreibt in detaillierter Weise, welche Arbeitsvorgänge wie oft auszuführen sind. Werden diese Vorgänge nicht ausgeführt, so wird das Gerät nicht mehr störungsfrei funktionieren. Diese Reparaturen sind NICHT durch die Garantie gedeckt.



Hinweis:

- Für die Reinigung des Geräts sollte ein weiches, leicht mit Wasser getränktes Tuch verwendet werden.
- Die abnehmbaren Teile nicht in der Spülmaschine reinigen.
- Das Gerät keinesfalls in Wasser tauchen.
- Für die Reinigung des Geräts sollten kein Alkohol, Lösungsmittel und/oder scheuernde Produkte verwendet werden.
- Die Vorrichtung und deren Bestandteile nicht unter Verwendung einer Mikrowelle oder eines herkömmlichen Backofens trocknen.

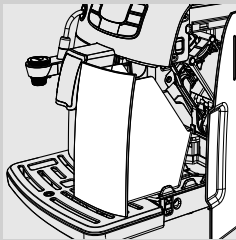

- 1** Den Kaffeesatzbehälter täglich bei eingeschaltetem Gerät entleeren und reinigen.

Andere Wartungseingriffe dürfen nur mit ausgeschalteter und vom Stromnetz abgenommenem Gerät durchgeführt werden.

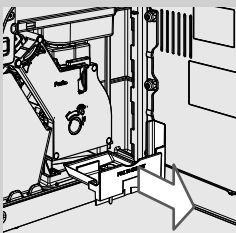

- 2** Den im Inneren des Geräts befindlichen Kaffeeauffangbehälter leeren und reinigen. Die Servicetür öffnen, den Kaffeeauffangbehälter herausnehmen und den Kaffeesatz entfernen.

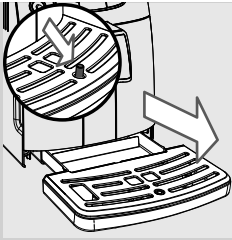

- 3** Die Abtropfschale leeren und reinigen. Dieser Vorgang muss auch dann durchgeführt werden, wenn der Anzeiger "Abtropfschale voll" angehoben wird.

Tägliche Reinigung des Wassertanks

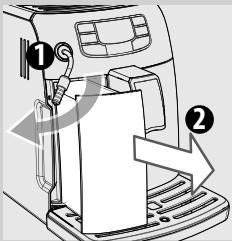

- 1** Den kleinen weißen Filter oder den Wasserfilter INTENZA+ (soweit vorhanden) aus dem Tank herausnehmen und den Tank mit frischem Wasser reinigen.
- 2** Den weißen Filter oder den Wasserfilter INTENZA+ (soweit vorhanden) wieder in seine Aufnahme einsetzen, indem er leicht angedrückt und gedreht wird.
- 3** Den Wassertank mit frischem Wasser füllen.

Tägliche Reinigung des automatischen Milchaufschäumers

Der automatische Milchaufschäumer muss täglich und nach jeder Benutzung gereinigt werden, um die Hygiene und die Zubereitung eines Milchschaums mit perfekter Konsistenz zu gewährleisten.

Nach dem Aufschäumen der Milch ist folgendes erforderlich:

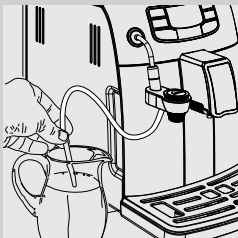

- 1** Den Ansaugschlauch in einen Behälter mit frischem Wasser einstecken.



- 2** Einen leeren Behälter unter den automatischen Milchaufschäumer stellen.

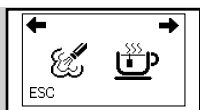

Grün

3 Die Taste "☺/☹" drücken. Das seitlich aufgeführte Symbol wird angezeigt.

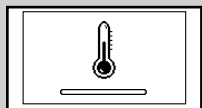

Gelb

4 Die Taste "☺" drücken, um den Dampf anzuwählen.



Grün

5 Das Gerät benötigt eine Vorwärmzeit: In dieser Phase wird das seitlich abgebildete Symbol angezeigt.

6 Während der Ausgabephase wird das seitliche abgebildete Symbol angezeigt. Über den automatischen Milchaufschäumer Wasser ausgeben, bis das austretende Wasser sauber ist. Die Taste "☺" drücken, um die Ausgabe abzubrechen.

7 Den Ansaugschlauch mit einem feuchten Tuch reinigen.

Wöchentliche Reinigung des Geräts

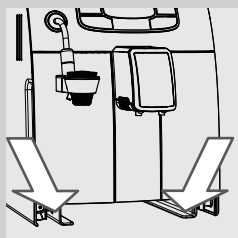

1 Die Aufnahme der Abtropfschale reinigen.

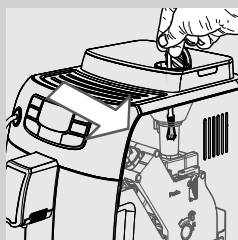

2 Das Fach für den vorgemahlene Kaffee kann mit einem Pinsel (separat erhältlich) oder mit dem Griff eines Bestecks gereinigt werden.

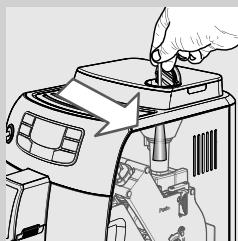

Wöchentliche Reinigung der Brühgruppe

Die Brühgruppe muss immer dann gereinigt werden, wenn der Kaffeebohnenbehälter nachgefüllt wird, oder einmal pro Woche.

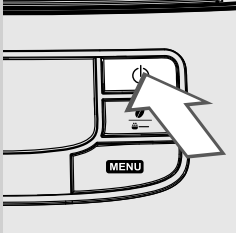

- 1 Die Kaffeemaschine ausschalten, indem die Taste "⏻" gedrückt wird, und den Stecker von der Steckdose abziehen.

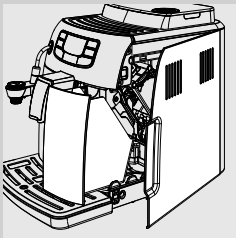

- 2 Den Kaffeesatzbehälter herausnehmen. Die Servicetür öffnen.

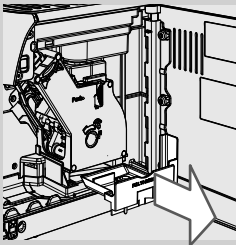

- 3 Den Kaffeeauffangbehälter herausnehmen und reinigen.

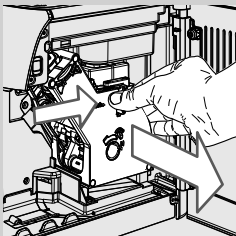

- 4 Für die Herausnahme der Brühgruppe wird die Taste «PUSH» gedrückt und am Handgriff gezogen.

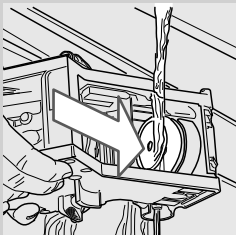

- 5 Die Brühgruppe mit frischem und lauwarmem Wasser reinigen. Den oberen Filter sorgfältig reinigen.



Hinweis:

Für die Reinigung der Brühgruppe sollten keine Reinigungsmittel oder Seife verwendet werden.

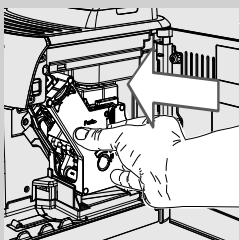
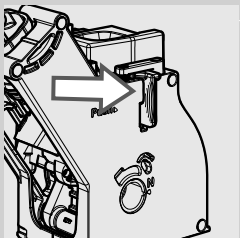
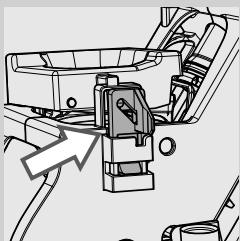
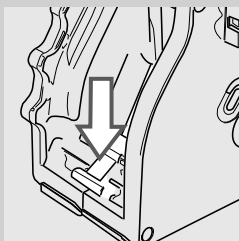
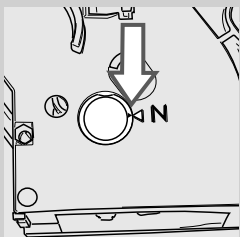

- 6** Die Brühgruppe vollständig an der Luft trocknen lassen.
- 7** Der Innenbereich des Geräts sollte unter Verwendung eines weichen, leicht mit Wasser getränkten Tuchs sorgfältig gereinigt werden.
- 8** Sicherstellen, dass sich die Brühgruppe in der Ruhestellung befindet; die zwei Bezugspunkte müssen übereinstimmen. Andernfalls die unter den Punkten 9-10 beschriebenen Vorgänge ausführen.
- 9** Den Hebel sanft nach unten drücken, bis er die Basis der Brühgruppe berührt und die beiden Bezugspunkte seitlich neben der Gruppe übereinstimmen.
- 10** Sicherstellen, dass sich der Haken für die Sperre der Brühgruppe in der korrekten Position befindet. Um dessen Position zu überprüfen, wird die Taste "PUSH" kräftig gedrückt, bis das Einrasten in der Position zu hören ist. Sicherstellen, dass sich der Haken oben am Anschlag befindet. Im gegenteiligen Fall den Vorgang wiederholen.
- 11** Die Brühgruppe wieder in die Aufnahme einsetzen, bis sie einrastet. Dabei nicht die Taste "PUSH" drücken.

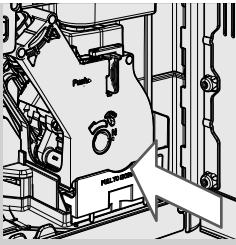

12 Den Kaffeeauffangbehälter einsetzen und die Servicetür schließen.

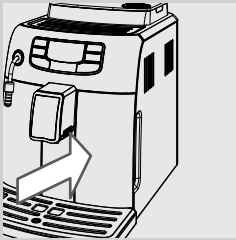

13 Den Kaffeesatzbehälter einsetzen.

Monatliche Reinigung des automatischen Milchaufschäumers

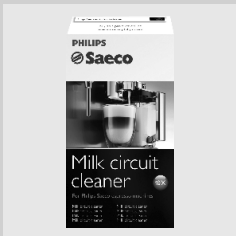

Einmal im Monat muss der automatische Milchaufschäumer unter Verwendung des Reinigers für das Milchsystem "Saeco Milk Circuit Cleaner" gründlich gereinigt werden. Der "Saeco Milk Circuit Cleaner" ist separat erhältlich. Für weitere Einzelheiten ist auf die Seite der Produkte für die Instandhaltung in der vorliegenden Bedienungsanleitung Bezug zu nehmen.



1 Sicherstellen, dass der automatische Milchaufschäumer korrekt installiert wurde.

2 Das Produkt für die Reinigung des Milchsystems in einen Behälter schütten. ½ l lauwarmes Wasser hinzugeben und abwarten, bis sich das Produkt vollständig auflöst.

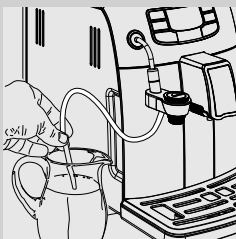

3 Den Ansaugschlauch in den Behälter einstecken.

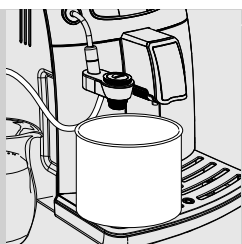

Grün

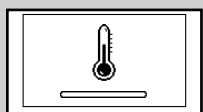

Gelb



Grün

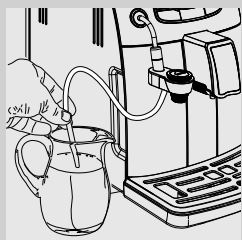
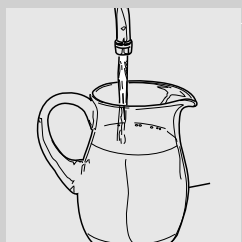

4 Einen großen Behälter (1,5 l) unter den automatischen Milchaufschäumer stellen.

5 Die Taste "☁️/☕" drücken. Das seitlich aufgeführte Symbol wird angezeigt.

6 Die Taste "☁️ MEMO" für die Dampfausgabe drücken.

7 Das Gerät benötigt eine Vorwärmzeit: In dieser Phase wird das seitlich abgebildete Symbol angezeigt.

8 Während der Ausgabe wird das seitliche abgebildete Symbol angezeigt. Ist keine Lösung mehr vorhanden, die Taste "☁️ MEMO" drücken, um die Ausgabe zu beenden.



Achtung:

Die bei diesem Verfahren ausgegebene Lösung darf nicht getrunken werden.

9 Den Behälter gründlich ausspülen und mit ½ l frischem Wasser füllen, das für den Spülzyklus benutzt wird.

10 Den Ansaugschlauch in den Behälter einstecken.

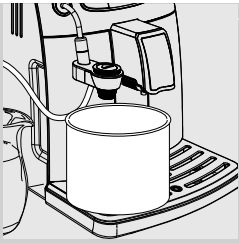

- 11** Den Behälter leeren und erneut unter den automatischen Milchaufschäumer stellen.



Grün

- 12** Die Taste "☺/☺" drücken. Das seitlich aufgeführte Symbol wird angezeigt.

- 13** Die Taste "MEMO" für die Dampfausgabe drücken.

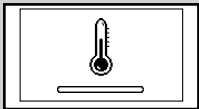

Gelb

- 14** Das Gerät benötigt eine Vorwärmzeit: In dieser Phase wird das seitlich abgebildete Symbol angezeigt.



Grün

- 15** Während der Ausgabe wird das seitliche abgebildete Symbol angezeigt. Ist kein Wasser mehr vorhanden, die Taste "MEMO" drücken, um die Ausgabe zu beenden.

- 16** Alle Teile des automatischen Milchaufschäumers reinigen, wie nachfolgend beschrieben.

- 17** Den automatischen Milchaufschäumer aus dem Gerät herausnehmen.

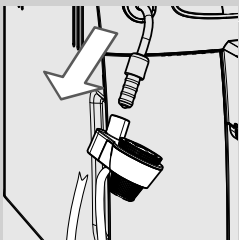

- 18** Den Gummigriff von der Dampfdüse abnehmen.

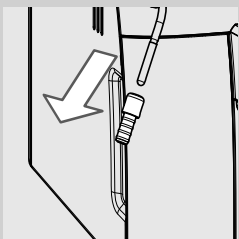

- !** **Hinweis:**
Die Dampfdüse ist eventuell heiß, wenn sie erst kürzlich benutzt wurde.

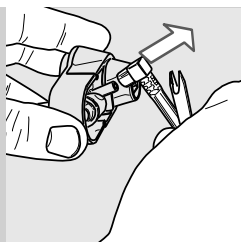

19 Den Ansaugschlauch abnehmen.

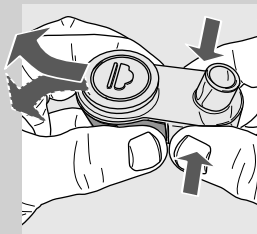

20 Für die Abnahme des automatischen Milchaufschäumers wird auf die Seiten gedrückt und der Milchaufschäumer mit leicht seitlichen Bewegungen herausgenommen, wie in der Abbildung gezeigt.

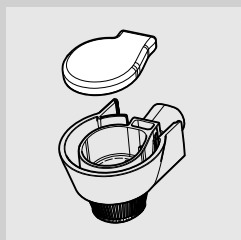

21 Die Gummiabdeckung entfernen, wie in der Abbildung gezeigt.

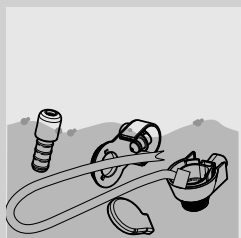

22 Alle Teile mit lauwarmem Wasser reinigen.



Hinweis:

Diese Teile können auch in der Geschirrspülmaschine gereinigt werden.

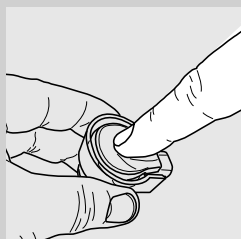

23 Den Deckel montieren, indem er im mittleren Teil aufgedrückt wird. Sicherstellen, dass er korrekt installiert ist.

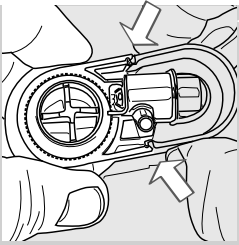

24 Den automatischen Milchaufschäumer auf dem Anschluss montieren, und sicherstellen, dass er in seiner Aufnahme korrekt befestigt wurde.

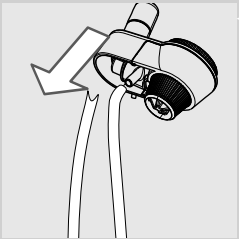

25 Den Ansaugschlauch anbringen.

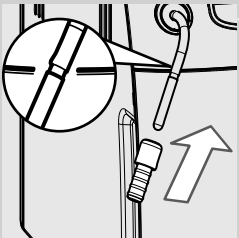

26 Den Gummischutz wieder auf der Dampfdüse anbringen.

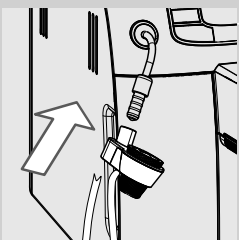

27 Den automatischen Milchaufschäumer in den Gummischutz einstecken, bis er einrastet.



Hinweis:

Den Gummischutz nicht über die markierte Aufnahme hinauschieben. In diesem Falle besteht die Möglichkeit, dass der automatische Milchaufschäumer nicht korrekt funktioniert, da keine Milch angesaugt werden kann.

Monatliche Schmierung der Brühgruppe

Die Brühgruppe sollte nach jeweils 500 Kaffeeausgaben oder einmal monatlich geschmiert werden.
Das für die Schmierung der Brühgruppe verwendete Fett Saeco ist separat erhältlich. Für weitere Einzelheiten ist auf die Seite der Produkte für die Instandhaltung in der vorliegenden Bedienungsanleitung Bezug zu nehmen.

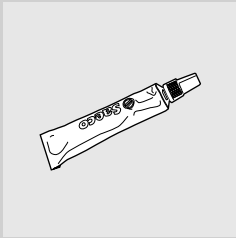

! Hinweis:

Vor der Schmierung der Brühgruppe muss diese mit frischem Wasser gereinigt und getrocknet werden, wie im Kapitel "Wöchentliche Reinigung der Brühgruppe" erläutert.

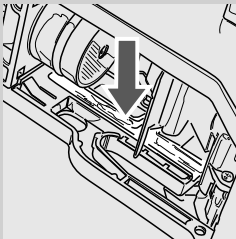

1 Das Fett gleichmäßig auf beide seitlichen Führungen auftragen.

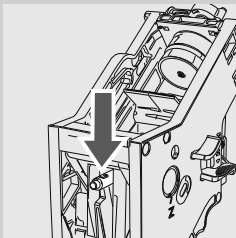
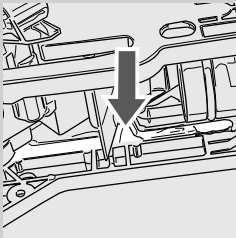

2 Auch die Welle schmieren.

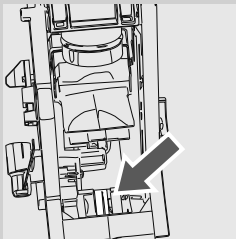

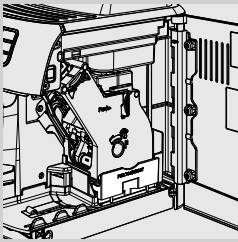

3 Die Brühgruppe in die Aufnahme einsetzen, bis sie einrastet (siehe Kapitel "Wöchentliche Reinigung der Brühgruppe"). Den Kaffeeabfangbehälter einsetzen.

4 Die Servicetür schließen. Den Kaffeesatzbehälter einsetzen.

Monatliche Reinigung der Brühgruppe mit Kaffeefettlöser-Tabletten



Neben der wöchentlichen Reinigung wird empfohlen, diesen Reinigungszyklus mit den Kaffeefettlöser-Tabletten nach jeweils 500 Tassen Kaffee oder einmal monatlich auszuführen. Mit diesem Vorgang wird die Wartung der Brühgruppe abgeschlossen.

Die Kaffeefettlöser-Tabletten sind separat erhältlich. Für weitere Einzelheiten ist auf die Seite der Produkte für die Instandhaltung in der vorliegenden Bedienungsanleitung Bezug zu nehmen.

! Hinweis:

Die Kaffeefettlöser-Tabletten sind ausschließlich für die Reinigung bestimmt, sie haben keinerlei entkalkende Funktion. Für das Entkalken sollte der Entkalker Saeco verwendet werden. Dabei ist der im Kapitel "Entkalken" beschriebene Vorgang auszuführen.



1 Einen Behälter unter den Auslauf stellen.

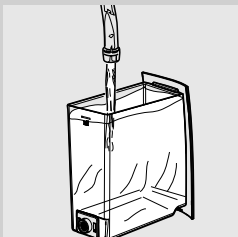

2 Sicherstellen, dass der Wassertank bis zum Füllstand "MAX" mit frischem Wasser gefüllt wird.

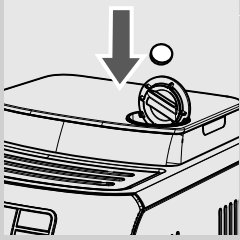

Grün

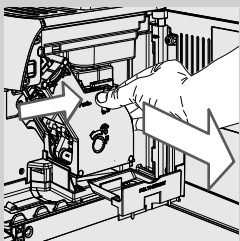
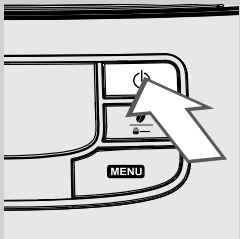
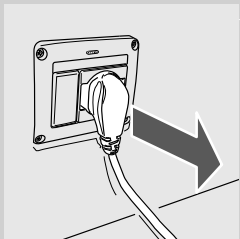

3 Eine Kaffeefettlöser-Tablette in das Fach für den vorgemahlene Kaffee werfen.

4 Die Taste "☕" ein oder mehrmals drücken, um die Funktion Vorgemahlener Kaffee anzuwählen, ohne dass gemahlener Kaffee in das Fach eingefüllt wird.

5 Die Taste "☕" drücken, um den Kaffeeausgabezyklus zu starten.

6 Abwarten, bis das Gerät eine halbe Tasse Wasser ausgegeben hat.

7 Den Stecker des Netzkabels aus der Wandsteckdose ziehen.

8 Das Mittel für ca. 15 Minuten einwirken lassen. Sicherstellen, dass das ausgegebene Wasser weggeschüttet wird.

9 Den Stecker des Netzkabels erneut in die Wandsteckdose einstecken. Das Gerät durch Drücken der Taste "☕" einschalten. Abwarten, bis der automatische Spülzyklus beendet ist.

10 Den Kaffeesatzbehälter entfernen und die Servicetür öffnen. Den Kaffeeauffangbehälter und die Brühgruppe abnehmen.

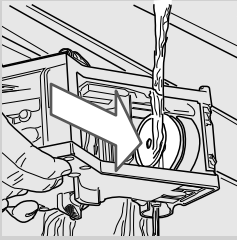

- 11** Die Brühgruppe sorgfältig mit frischem Wasser reinigen.

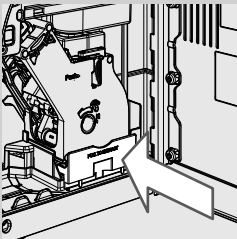

- 12** Nach der Spülung der Brühgruppe wird diese wieder in die Aufnahme eingesetzt, bis sie in der korrekten Position einrastet (siehe Kapitel "Wöchentliche Reinigung der Brühgruppe"). Den Kaffeeauffangbehälter und den Kaffeesatzbehälter einsetzen. Die Servicetür schließen.

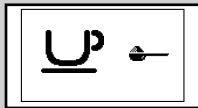

Grün

- 13** Die Taste "☕" drücken, um die Funktion Vorgemahlener Kaffee auszuwählen, ohne dass gemahlener Kaffee in das Fach eingefüllt wird.
- 14** Die Taste "☕" drücken, um den Kaffeeausgabezyklus zu starten.
- 15** Die Vorgänge von Punkt 13 bis Punkt 14 zwei Mal wiederholen. Sicherstellen, dass das ausgegebene Wasser weggeschüttet wird.
- 16** Für die Reinigung der Abtropfschale wird eine Tablette in die Schale gelegt und diese zu 2/3 mit heißem Wasser gefüllt. Die Reinigungslösung für ca. 30 Minuten einwirken lassen und dann mit reichlich Wasser ausspülen.

Monatliche Reinigung des Kaffeebohnenbehälters

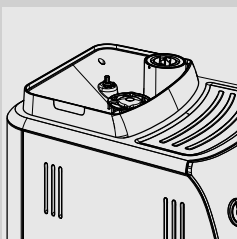

Den Kaffeebohnenbehälter einmal monatlich mit einem feuchten Tuch reinigen, um die öligen Substanzen des Kaffees zu entfernen. Dann wieder mit Kaffeebohnen auffüllen.

ENTKALKEN



Gelb

Das Entkalken dauert ca. 35 Minuten. Während der Benutzung bilden sich im Inneren des Geräts Kalkablagerungen, die regelmäßig entfernt werden müssen. Im gegenteiligen Falle kann es im Wasser- und Kaffeesystem zu Verstopfungen kommen. Das Gerät zeigt an, wann das Entkalken erforderlich ist. Zeigt das Display des Geräts das Symbol CALC CLEAN an, so muss das Entkalken durchgeführt werden.



Hinweis:

Wird dieser Vorgang nicht ausgeführt, so funktioniert das Gerät bald nicht mehr störungsfrei. In diesem Falle ist die Reparatur NICHT durch die Garantie gedeckt.



Es sollte ausschließlich der Entkalker Saeco verwendet werden, der speziell für die Optimierung der Performance des Geräts entwickelt wurde. Der Entkalker SAECO ist separat erhältlich. Für weitere Einzelheiten ist auf die Seite der Produkte für die Instandhaltung in der vorliegenden Bedienungsanleitung Bezug zu nehmen.



Achtung:

Das Entkalkungsmittel und die bis zum Abschluss des Zyklus ausgegebenen Produkte dürfen keinesfalls getrunken werden. Keinesfalls darf Essig als Entkalker verwendet werden.



Hinweis:

Das Gerät während dem Entkalken nicht ausschalten. Im gegenteiligen Falle den Zyklus erneut von Beginn an ausführen.

Für die Ausführung des Entkalkungszyklus sollten die folgenden Hinweise beachtet werden:

Vor dem Entkalken:

- 1** Die Abtropfschale leeren.

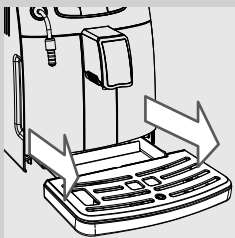

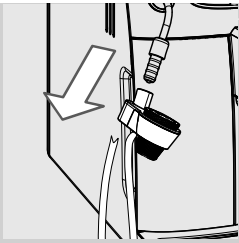

2 Den automatischen Milchaufschäumer von der Dampf-/Heißwasserdüse abnehmen.

3 Den Wasserfilter "INTENZA+" (soweit vorhanden) aus dem Wassertank herausnehmen.



Gelb

4 Die Taste "MENU" drücken. Die Taste "☉" drücken, bis die seitliche Displayansicht angezeigt wird.

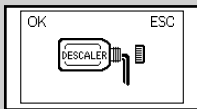

Rot

5 Die Taste "☉" drücken, um das Menü des Entkalkens zu öffnen.



Hinweis:

Wurde die Taste "☉" versehentlich gedrückt, so erfolgt der Abbruch durch Druck der Taste "☹".

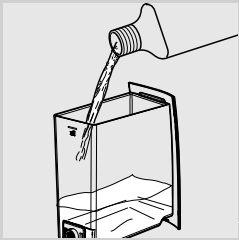

6 Den Wassertank herausnehmen und den gesamten Inhalt des Entkalkers Saeco einfüllen. Den Wassertank bis zum Füllstand MAX mit frischem Wasser füllen.

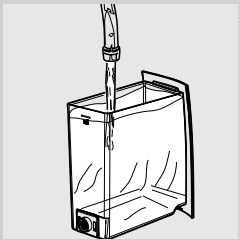

7 Den Wassertank wieder in das Gerät einsetzen.



8 Einen großen Behälter (1,5 l) unter die Dampf-/Heißwasserdüse stellen.

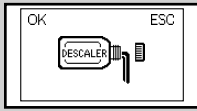

Rot

9 Die Taste "MEMO" drücken, um den Zyklus des Entkalkens zu starten.



Rot

10 Das Gerät beginnt, das Entkalkungsmittel in regelmäßigen Intervallen auszugeben. Die Leiste auf dem Display zeigt den Fortschrittsstatus des Zyklus an.



Rot



Hinweis:

Der Entkalkungszyklus kann durch Druck der Taste "MEMO" unterbrochen werden. Um den Zyklus fortzusetzen, wird erneut die Taste "MEMO" gedrückt. Dadurch kann der Behälter entleert oder das Gerät für einen kurzen Zeitraum unbeaufsichtigt gelassen werden.



Rot

11 Wird dieses Symbol angezeigt, so ist der Wassertank leer.

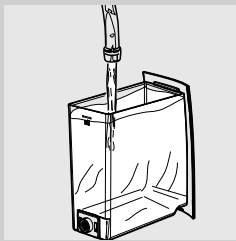

12 Den Wassertank herausnehmen, ausspülen und bis zum Füllstand MAX mit frischem Wasser füllen. Wieder in das Gerät einsetzen.

13 Die Abtropfschale leeren und wieder einsetzen.

14 Die Behälter leeren und wieder unter die Dampf-/Heißwasserdüse und den Auslauf stellen.



Rot

15 Wird der Wassertank eingesetzt, so wird das seitliche Symbol angezeigt. Die Taste "MEMO" drücken, um den Spülzyklus zu starten.



Rot

16 Wird dieses Symbol angezeigt, so ist der Wassertank leer. Die Vorgänge von Punkt 12 bis Punkt 15 wiederholen. Danach zu Punkt 17 übergehen.

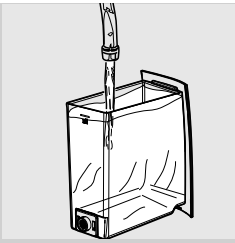

17 Wenn der Wassertank leer ist, diesen herausnehmen, ausspülen und bis zum Füllstand MAX mit frischem Wasser füllen. Wieder in das Gerät einsetzen.

18 Den Behälter leeren und erneut unter den Auslauf stellen.

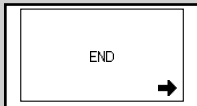

Rot

19 Wurde das für die Spülung erforderliche Wasser vollständig ausgegeben, zeigt das Gerät das seitlich abgebildete Symbol an. Die Taste "  " drücken, um den Entkalkungszyklus zu verlassen.



Gelb

20 Das Gerät führt die automatische Entlüftung des Systems durch.

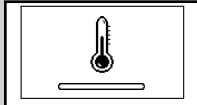

Gelb

21 Nun führt das Gerät den Aufheiz- und den automatischen Spülzyklus für die Ausgabe der Produkte durch.

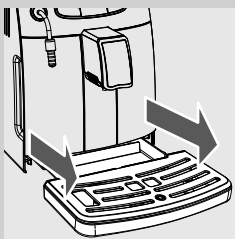

22 Die Abtropfschale leeren und wieder einsetzen.

23 Den Behälter entfernen und leeren.

24 Der Entkalkungszyklus ist abgeschlossen.

25 Den Wasserfilter "INTENZA+" (soweit vorhanden) wieder im Wassertank installieren und den automatischen Milchaufschäumer einsetzen.



Hinweis:

Nach Abschluss des Entkalkungszyklus wird die Brühgruppe gemäß der Beschreibung im Kapitel "Wöchentliche Reinigung der Brühgruppe" gereinigt.

Die beiden Spülzyklen reinigen das System mit einer voreingestellten Wassermenge für die Gewährleistung optimaler Leistungen des Geräts. Wird der Tank nicht bis zum Füllstand MAX gefüllt, besteht die Möglichkeit, dass das Gerät die Ausführung von drei oder mehr Zyklen fordert.

PROGRAMMIERUNG

Der Benutzer kann einige Betriebseinstellungen des Geräts ändern und an seine eigenen Anforderungen anpassen.

Einstellbare Parameter

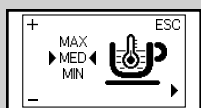

Gelb

Kaffeetemperatur

Mit dieser Funktion kann die Ausgabetemperatur des Kaffees eingestellt werden.

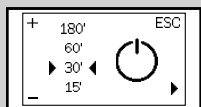

Gelb

Timer (Standby)

Mit dieser Funktion kann die Zeit eingestellt werden, die zwischen der letzten Ausgabe und der Umschaltung auf Standby liegen soll.

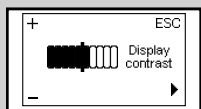

Gelb

Kontrast

Mit dieser Funktion kann der Displaykontrast für die optimale Anzeige der Meldungen eingestellt werden.



Gelb

Wasserhärte

Mit dieser Funktion können die Einstellungen je nach Wasserhärte am Aufstellungsort vorgenommen werden.

1 = sehr weiches Wasser

2 = weiches Wasser

3 = hartes Wasser

4 = sehr hartes Wasser

Für weitere Einzelheiten siehe Kapitel "Messung und Programmierung der Wasserhärte".

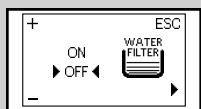

Gelb

Wasserfilter "INTENZA+"

Mit dieser Funktion kann der Wasserfilter "INTENZA+" gesteuert werden. Für weitere Einzelheiten siehe entsprechendes Kapitel zum Einsatz des Filters.

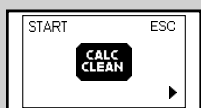

Gelb

Entkalkungszyklus

Mit dieser Funktion kann der Entkalkungszyklus durchgeführt werden.

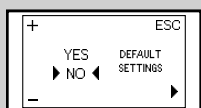

Gelb

Werkseinstellungen

Mit dieser Funktion können alle werkseitigen Einstellungen wiederhergestellt werden.

Programmierungsbeispiel

Im Beispiel wird die Programmierung des Displaykontrasts erläutert. Bei der Programmierung der anderen Funktionen wird in analoger Weise vorgegangen.

Das Programmmenü kann nur dann geöffnet werden, wenn das Gerät eingeschaltet ist und die seitlich aufgeführte Displayanzeige anzeigt.

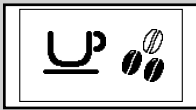

Grün

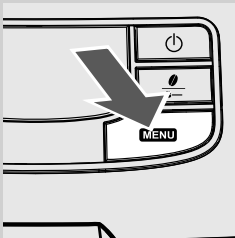

- 1 Die Taste "MENU" drücken, um die Programmierung zu öffnen.

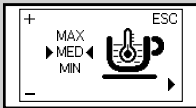

Gelb

- 2 Die erste Seite wird angezeigt.

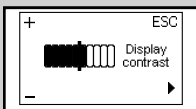
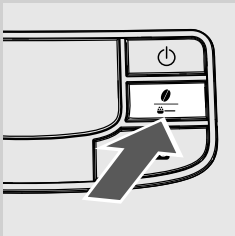

Gelb

- 3 Die Taste "MEMO" drücken, um die Seiten zu überfliegen, bis die Funktion des Displaykontrasts angezeigt wird.

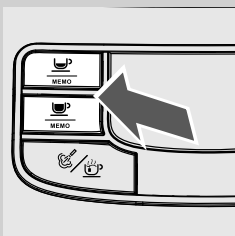

- 4 Die Tasten "MEMO" und "MEMO" drücken, um den Wert der Funktion zu erhöhen oder zu reduzieren.

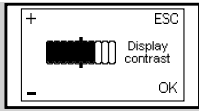

Gelb

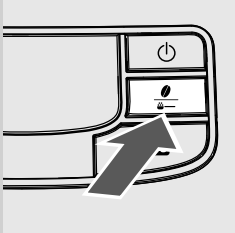

- 5 Wurde der Wert geändert, wird die Meldung "OK" angezeigt. Die Taste "OK" drücken, um die Änderung zu bestätigen.

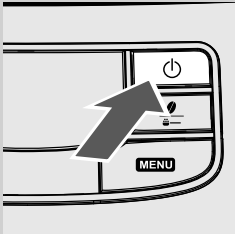

- 6 Die Taste "MENU" drücken, um die Programmierung zu verlassen.



Hinweis:

Das Gerät verlässt die Programmierung automatisch nach einem Zeitraum von 3 Minuten, in dem der Benutzer keinen Vorgang ausführt. Die geänderten, jedoch noch nicht bestätigten Werte werden nicht gespeichert.

BEDEUTUNG DER DISPLAYSYMBOLE

Das Gerät ist mit einem Farbsystem ausgestattet, das die Interpretation der Displayanzeigen vereinfacht. Der Farbcode basiert auf dem Ampelprinzip.

Bereitschaftssignale (grün)

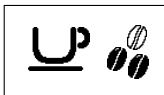

Das Gerät ist für die Ausgabe der Produkte bereit.

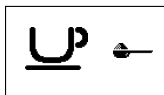

Das Gerät ist für die Ausgabe von Kaffee mit vorgemahlenem Kaffee bereit.

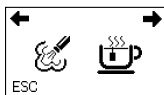

Anwahl Dampf oder Heißwasser.

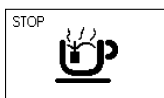

Heißwasserausgabe.



Dampfausgabe.

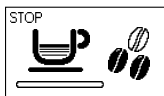

Gerät in Ausgabephase von einem Espresso.

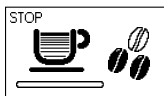

Gerät in Ausgabephase von einem Kaffee.



Gerät in Ausgabephase von zwei Espresso.



Gerät in Ausgabephase von zwei Kaffee.

Bereitschaftssignale (grün)

Gerät in Phase der Programmierung der auszugebenden Kaffeemenge.

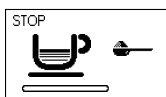

Kaffeeausgabe mit vorgemahlenem Kaffee läuft.

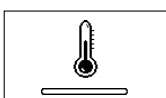
Hinweissignale (gelb)

Gerät in Aufheizphase für die Ausgabe von Getränken oder heißem Wasser.

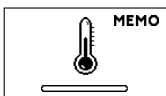

Gerät in Aufheizphase während der Getränkeprogrammierung.



Gerät in Spülphase. Warten, bis das Gerät den Zyklus beendet.

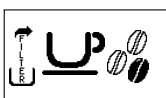

Das Gerät zeigt an, dass der Wasserfilter "INTENZA+" ausgetauscht werden muss.



Brühgruppe in der Rückstellungsphase nach einem Gerätereset.

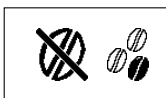

Den Behälter mit Kaffeebohnen füllen und den Zyklus erneut starten.

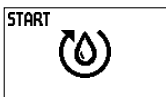

Das System entlüften.

Das Gerät muss entkalkt werden. Die Taste "" drücken, um das Menü des Entkalkens zu öffnen. Die im Kapitel Entkalken im vorliegenden Handbuch beschriebenen Vorgänge sind zu befolgen.

Um das Entkalken zu verschieben und den Betrieb des Geräts fortzusetzen, die Taste "" drücken.

Hinweis: Wird das Entkalken nicht durchgeführt, so treten Betriebsstörungen auf dem Gerät auf. In diesem Fall wird die Reparatur NICHT durch die Garantie gedeckt.

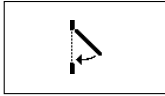
Alarmsignale (rot)

Die Servicetür schließen.



Den Kaffeebohnenbehälter auffüllen.

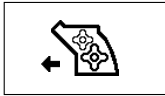

Die Brühgruppe muss in das Gerät eingesetzt werden.

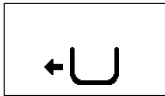

Den Kaffeesatzbehälter einsetzen.

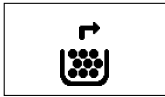

Den Kaffeesatzbehälter und den Kaffeeauffangbehälter leeren.

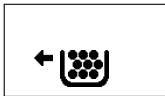

Den Kaffeesatzbehälter vollständig einsetzen, bevor das Gerät ausgeschaltet wird.



Den Wassertank füllen.

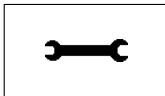

Das Gerät ausschalten. Nach 30 Sekunden erneut einschalten. 2 oder 3 Versuche vornehmen.
Schaltet sich das Gerät nicht ein, die Hotline Philips SAECO im eigenen Land anrufen. Die jeweiligen Kontaktdaten werden im separat gelieferten Garantieheft oder unter der Adresse www.philips.com/support genannt.

PROBLEMLÖSUNG

Im vorliegenden Kapitel werden die häufigsten Probleme, die auf Ihrem Gerät auftreten können, zusammengefasst. Helfen Ihnen die nachfolgend aufgeführten Informationen nicht bei der Behebung des Problems, so besuchen Sie die Seite FAQ auf der Webseite www.philips.com/support oder wenden Sie sich an die Hotline Philips Saeco in Ihrem Land. Die jeweiligen Kontaktdaten werden im separat gelieferten Garantieheft oder unter der Adresse www.philips.com/support genannt.

Verhalten	Ursachen	Abhilfen
Das Gerät schaltet sich nicht ein.	Das Gerät ist nicht an das Stromnetz angeschlossen.	Das Gerät an das Stromnetz anschließen.
Die Abtropfschale füllt sich, auch wenn kein Wasser abgelassen wird.	Manchmal lässt das Gerät automatisch Wasser in die Abtropfschale ab, um die Spülung der Systeme zu steuern und einen optimalen Betrieb des Geräts zu gewährleisten.	Dieser Vorgang ist völlig normal.
Das Gerät zeigt stets das rote Symbol  an.	Der Kaffeesatzbehälter wurde bei ausgeschaltetem Gerät entleert.	Der Kaffeesatzbehälter muss stets bei eingeschaltetem Gerät entleert werden. Abwarten, bis das Symbol  angezeigt wird, bevor der Behälter wieder eingesetzt wird.
Der Kaffee ist nicht heiß genug.	Die Tassen sind kalt.	Die Tassen mit heißem Wasser vorwärmen.
Es erfolgt keine Ausgabe von Heißwasser oder Dampf.	Die Austrittsöffnung der Dampfdüse ist verstopft.	Die Öffnung der Dampfdüse mit einer Nadel reinigen. Vor der Ausführung dieses Vorgangs sicherstellen, dass das Gerät ausgeschaltet und abgekühlt ist.
	Automatischer Milchaufschäumer verschmutzt (soweit vorhanden).	Den automatischen Milchaufschäumer reinigen.
Der Kaffee hat wenig Crema. (Siehe Hinweis)	Die Kaffeemischung ist nicht geeignet, der Kaffee ist nicht röstfrisch oder das Kaffeepulver wurde zu grob gemahlen.	Die Kaffeemischung wechseln oder den Mahlgrad einstellen, wie im Kapitel "Einstellung Keramikmahlwerk" beschrieben.
Das Gerät benötigt zu lange Aufwärmzeiten oder die Wassermenge, die aus der Düse kommt, ist begrenzt.	Das Gerätesystem ist verkalkt.	Das Gerät entkalken.
Die Brühgruppe kann nicht herausgenommen werden.	Die Brühgruppe wurde falsch eingesetzt.	Das Gerät einschalten. Die Servicetür schließen. Die Brühgruppe kehrt automatisch in die Ausgangsposition zurück.
	Der Kaffeesatzbehälter ist eingesetzt.	Nehmen Sie den Kaffeesatzbehälter heraus, bevor Sie die Brühgruppe abnehmen.
Unter der Brühgruppe befindet sich viel gemahlener Kaffee.	Kaffee nicht für Kaffeeautomaten geeignet.	Entweder muss der Kaffeetyp gewechselt oder die Einstellung des Mahlwerks geändert werden.

Verhalten	Ursachen	Abhilfen
Das Gerät führt den Mahlvorgang der Kaffeebohnen aus, aber es wird kein Kaffee ausgegeben. (Siehe Hinweis)	Wasser fehlt.	Den Wassertank auffüllen und das System erneut entlüften (Kapitel "Erste Einschaltung").
	Die Brühgruppe ist verschmutzt.	Die Brühgruppe reinigen (Kapitel "Wöchentliche Reinigung der Brühgruppe").
	Das System ist nicht entlüftet.	Das System entlüften (Kapitel "Erste Einschaltung").
	Dies kann geschehen, wenn das Gerät automatisch die Portion einstellt.	Einige Kaffees ausgeben, wie im Kapitel "Saeco Adapting System" beschrieben.
	Der Auslauf ist verschmutzt.	Den Auslauf reinigen.
Der Kaffee ist zu wässrig. (Siehe Hinweis)	Dies kann geschehen, wenn das Gerät automatisch die Portion einstellt.	Einige Kaffees ausgeben, wie im Kapitel "Saeco Adapting System" beschrieben.
Langsame Kaffeeausgabe. (Siehe Hinweis)	Der Kaffee ist zu fein gemahlen.	Die Kaffeemischung wechseln oder den Mahlgrad einstellen, wie im Kapitel "Einstellung Keramikmahlwerk" beschrieben.
	Das System ist nicht entlüftet.	Das System entlüften (Kapitel "Erste Einschaltung").
	Die Brühgruppe ist verschmutzt.	Die Brühgruppe reinigen (Kapitel "Wöchentliche Reinigung der Brühgruppe").
Der Kaffee tritt neben dem Auslauf aus.	Der Auslauf ist verstopft.	Den Auslauf und seine Ausgabeöffnungen reinigen.
Die Milch wird nicht aufgeschäumt.	Der automatische Milchaufschäumer wurde zu weit eingesteckt. Die Milch wird nicht angesaugt.	Den automatischen Milchaufschäumer abkühlen lassen. Leicht nach unten drücken. In die korrekte Aufnahme einsetzen.
Die aufgeschäumte Milch ist zu kalt.	Die Tassen sind kalt.	Die Tassen mit heißem Wasser vorwärmen.

**Hinweis:**

Diese Probleme stellen keine Störung dar, wenn die Kaffeemischung geändert wurde oder im Rahmen der ersten Installation. In diesem Falle muss abgewartet werden, dass das Gerät eine Selbsteinstellung ausführt, wie im Kapitel "Saeco Adapting System" beschrieben.

ENERGIEEINSPARUNG

Standby

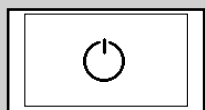

Schwarz

Der Espresso-Vollautomat Saeco wurde umweltfreundlich entwickelt, wie die Energieeffizienzkennzeichnung der Klasse A zeigt.

Nach einem Zeitraum von 30 Minuten, in dem das Gerät nicht betätigt wird, schaltet sie automatisch ab. Nach der Ausgabe eines Produktes führt das Gerät einen Spülzyklus durch.

Im Standby-Modus liegt der Energieverbrauch unter 1Wh. Um das Gerät einzuschalten, wird die Taste gedrückt "⏻" (wenn sich der Hauptschalter auf der Rückseite des Geräts in Position "I" befindet). Ist der Durchlauferhitzer kalt, führt das Gerät einen Spülzyklus durch.

Entsorgung



Zum Abschluss des Betriebslebens darf das Gerät nicht als normaler Hausmüll behandelt werden, sondern muss in einem offiziellen Sammelzentrum für das Recycling abgegeben werden. Ein derartiges Verhalten trägt zum Umweltschutz bei.

- Die Verpackungsmaterialien können recycelt werden.
Gerät: Den Stecker von der Steckdose abziehen und das Netzkabel zerschneiden.
- Das Gerät und das Netzkabel bei einem Kundendienstzentrum oder einer öffentlichen Einrichtung für die Abfallentsorgung abgeben.

Dieses Produkt entspricht den Vorgaben der Europäischen Richtlinie 2002/96/EG.

Das auf dem Produkt oder auf der Verpackung abgebildete Symbol weist darauf hin, dass das Produkt nicht als normaler Hausmüll behandelt werden darf, sondern an einer zuständigen Sammelstelle abgegeben werden muss, damit die elektrischen und elektronischen Bestandteile recycelt werden können.

Durch Ihren Beitrag zur korrekten Entsorgung dieses Produkts schützen Sie die Umwelt und die Gesundheit Ihrer Mitmenschen vor negativen Folgen, die durch eine falsche Entsorgung des Produktes am Ende seines Betriebslebens entstehen können. Weitere Informationen zum Recycling des Produktes erhalten Sie von Ihrer zuständigen Gemeinde, der Müllabfuhr oder dem Geschäft, in dem Sie das Produkt gekauft haben.

TECHNISCHE EIGENSCHAFTEN

Der Hersteller behält sich das Recht vor, technische Änderungen am Produkt vorzunehmen.

Nennspannung - Nennleistung - Versorgung	Siehe Typenschild auf der Innenseite der Servicetür
Gehäusematerial	Thermoplastisch
Abmessungen (L x H x T)	265,5 x 341 x 449 mm
Gewicht	9 kg
Bedienfeld	Frontal
Automatischer Milchaufschäumer	Spezialzubehör für Cappuccino
Tassenmaße	110 mm
Wassertank	1,5 Liter - herausnehmbar
Fassungsvermögen Kaffeebohnenbehälter	300 g
Fassungsvermögen Kaffeesatzbehälter	10
Pumpendruck	15 bar
Durchlauferhitzer	Durchlauferhitzer Edelstahl
Sicherheitsvorrichtungen	Thermosicherung

GARANTIE UND KUNDENDIENST

Garantie

Für ausführliche Informationen zur Garantie und der damit verbundenen Bedingungen ist auf das separat gelieferte Garantieheft Bezug zu nehmen.

Kundendienst

Wir möchten sicherstellen, dass Sie mit Ihrem Gerät zufrieden sind. Sollten Sie dies nicht bereits getan haben, so registrieren Sie das Produkt bitte unter www.philips.com/welcome. Auf diese Weise können wir mit Ihnen in Kontakt bleiben und Ihnen die Erinnerungen für die Reinigungs- und Entkalkungsvorgänge zusenden.

Für Hilfe oder den Kundendienst besuchen Sie die Webseite Philips www.philips.com/support oder wenden sich an die Hotline Philips Saeco in Ihrem Land. Die Kontaktnummer wird im separat gelieferten Heft oder unter der Adresse www.philips.com/support genannt.

BESTELLUNG VON PFLEGE-PRODUKTEN

Für die Reinigung und das Entkalken sollten ausschließlich die Pflege-Produkte von Saeco benutzt werden. Diese Produkte sind im Online-Shop Philips unter www.shop.philips.com/service (soweit in Ihrem Land vorhanden), beim Händler Ihres Vertrauens oder bei autorisierten Kundendienstzentren erhältlich.

Sind die Pflege-Produkte des Geräts nicht erhältlich, so wenden Sie sich an die Hotline Philips Saeco in Ihrem Land.

Die jeweiligen Kontaktdaten werden im separat gelieferten Garantieheft oder unter der Adresse www.philips.com/support genannt.

Übersicht über die Pflege-Produkte



- Entkalker CA6700



- Wasserfilter Intenza+ CA6702

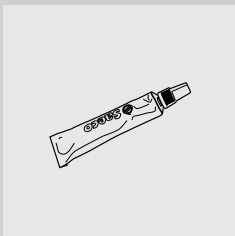

- Fett HD5061

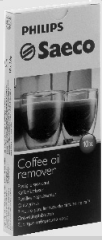

- Kaffeefettlöser-Tabletten CA6704



- Reiniger Milchsystm: CA6705



- Wartungs-Kit CA 6706

03

Rev.00 del 15-11-13



421946007631

DE

03

Der Hersteller behält sich das Recht vor, Änderungen jeder Art ohne Vorankündigung vorzunehmen.



www.philips.com/saeco