

**Saeco**

24

中文

*Moltio*

用户手册

Type HD8768

使用本机前，请仔细阅读。



CHN

24

CE

产品注册及获取支持服务，请登录

[www.philips.com/welcome](http://www.philips.com/welcome)

祝贺您购买 Saeco Moltio 自动鲜奶奶泡器全自动意式浓缩咖啡机！

请注册您的产品，以获得 Saeco 的全方位支持，注册网址为：[www.philips.com/welcome](http://www.philips.com/welcome)。

本用户手册适用于型号为 HD8768 的咖啡机。

本机适用于全豆冲泡意式浓缩咖啡，它也可以使鲜奶发泡和加热水。本用户手册包含了咖啡机安装、使用、清洁和除垢所需的全部信息。

## 目录

<b>重要事项</b> .....	4
安全说明.....	4
警告.....	4
小心.....	6
符合标准.....	7
<b>安装</b> .....	8
产品外观.....	8
总体描述.....	9
<b>准备就绪</b> .....	10
咖啡机包装.....	10
咖啡机安装.....	10
<b>初次使用咖啡机</b> .....	13
回路上水.....	13
自动冲洗/自动清洁程序.....	14
手动冲洗程序.....	14
测量并编程水质硬度.....	17
“INTENZA+”滤水器安装.....	18
更换“INTENZA+”滤水器.....	20
<b>更换咖啡豆</b> .....	21
卸除咖啡豆槽.....	21
插入咖啡豆槽.....	22
选择咖啡豆.....	24
咖啡清空程序.....	25
<b>调整</b> .....	26
Saeco Adapting System.....	26
调整陶瓷咖啡研磨器.....	26
调整粉量（咖啡浓度）.....	27
调整咖啡流出口.....	28
调整咖啡冲泡量.....	29

<b>意式浓缩咖啡与咖啡冲泡</b> .....	30
使用咖啡豆冲泡意式浓缩咖啡与咖啡.....	30
使用预磨咖啡粉冲泡意式浓缩咖啡与咖啡.....	31
<b>制作奶泡/冲泡卡布奇诺</b> .....	32
<b>排出热水</b> .....	34
<b>清洁与维护</b> .....	36
咖啡机的每日清洁.....	36
水箱的每日清洁.....	37
自动鲜奶奶泡器的每日清洁.....	38
咖啡机的每周清洁.....	39
咖啡冲泡器的每周清洁.....	39
咖啡豆槽、托盘和格子的每周清洁.....	42
咖啡冲泡器的每月润滑.....	42
自动鲜奶奶泡器的每月清洁.....	44
使用“咖啡油去除剂”的咖啡冲泡器每月清洁.....	48
<b>除垢</b> .....	51
<b>编程</b> .....	55
可以调整以下的参数.....	55
如何对您的机器进行编程.....	57
<b>显示屏信号的含义</b> .....	59
<b>故障排查</b> .....	63
<b>节能</b> .....	65
待机.....	65
处置.....	65
<b>技术规格</b> .....	66
<b>承诺与服务</b> .....	66
保修.....	66
服务.....	66
<b>订购维护产品</b> .....	67
<b>咖啡机配件</b> .....	68

## 重要事项

### 安全说明

---

本咖啡机配备安全防护功能。请仔细阅读安全说明并按照指示使用咖啡机，以免造成意外伤害或损害。

请保存本用户手册供将来参考。



**警告**字样及标志表示可能会造成严重伤害、生命危险和/或机器损坏。



**小心**字样及标志表示可能会造成轻微伤害和/或机器损坏。

### 警告

---

- 将咖啡机与稳固的壁式插座相连接。其电源电压须与产品技术参数相符。
- 请勿将电源线垂悬于桌面或工作台面之外，亦不可接触高温表面。
- 切勿将咖啡机、电源插头及电源线浸入水中（电击危险）。
- 切勿将热水出口朝向身体任一部位（烫伤危险）。
- 请勿触碰高温表面。请使用手柄或旋钮。

- 若出现下列情况，请将电源插头从墙面插座拔出：
  - 咖啡机出现故障。
  - 咖啡机长期搁置不用；
  - 清洗咖啡机之前。

切断电源请拔插头，切勿拔电源线。请勿用湿手触碰电源插头。

- 如果电源软线损坏，为避免危险，必须由制造厂或其维修部或类似的专职人员来更换。
- 若电源插头、电源线或咖啡机损坏，请勿使用咖啡机。
- 请勿改装咖啡机或电源线。请将咖啡机送交 Philips 授权的服务中心进行维修，以免发生危险。
- 本咖啡机不适合身体、智力或感官有缺陷的成人（及儿童）以及经验能力不足者使用，上述人群须在监护人的指导下使用咖啡机。
- 请看管好儿童，避免其将咖啡机当作玩具。
- 切勿将手指或其他物体插入咖啡研磨器。

## 小心

---

- 本咖啡机仅供家庭使用。本咖啡机不适合在商店员工餐厅、办公室、农场等工作环境下使用。
- 请始终将咖啡机置于水平固定的平面上。
- 请勿将本咖啡机置于高温平面上，或者高温烤箱、加热器等热源附近。
- 咖啡豆槽中只可放入咖啡豆。放入预磨咖啡粉、速溶咖啡粉或其他物质可能损坏咖啡机。
- 机身冷却后方可拆装零部件。
- 切勿向水箱中加入温水或热水。仅可加入凉水。
- 切勿使用磨砂粉或具有腐蚀性的清洁剂清洗本机。使用沾湿的软布擦拭即可。
- 请定期为咖啡机除垢。需要除垢时，咖啡机会发出提示信息。如果一直不进行除垢，将导致您的咖啡机无法正常工作。由此导致的维修不在质保范围内。
- 请勿将咖啡机置于 0 摄氏度以下的环境内。加热装置内残留的水可能结冰，对咖啡机造成损害。
- 如果咖啡机长期不用，水箱中请勿留水。水可能会变质。每次使用咖啡机请添加干净的水。

## 符合标准

---

产品符合 2005 年 7 月 25 日第 151 号意大利法令“实施欧共同体指令 2005/95/EC、2002/96/EC、2003/108/EC，限制在电子电气产品中使用某些有毒有害物质及废弃物的处置”第 13 条的规定。

本咖啡机符合欧洲指令 2002/96/EC。

安装

产品外观

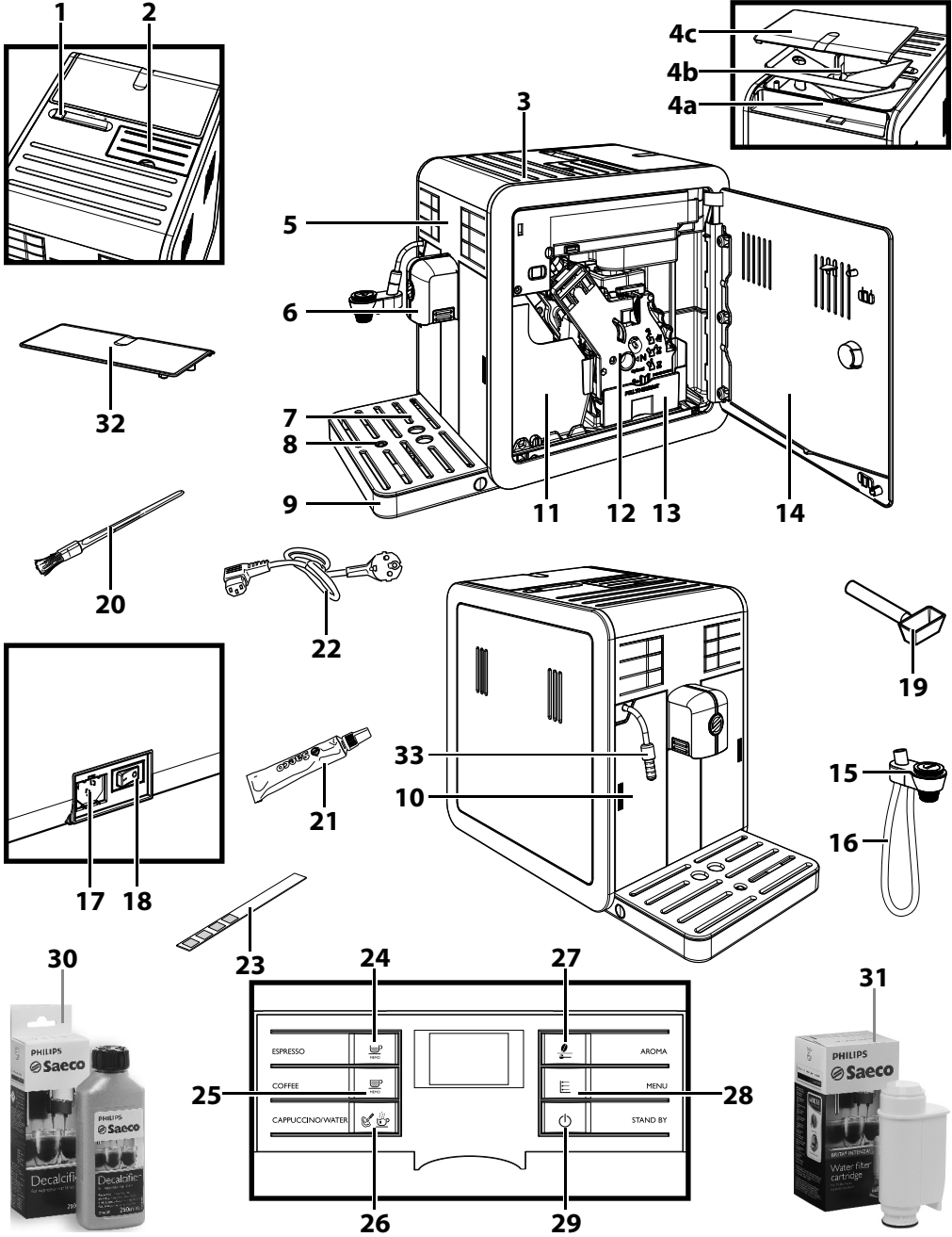



## 总体描述

1. 咖啡豆槽锁定/卸除选择器
2. 预磨咖啡粉格
3. 杯具存储区
- 4a. 咖啡豆槽
- 4b. 咖啡豆槽托盘
- 4c. 咖啡豆槽盖
5. 操作面板
6. 咖啡流出口
7. 杯架格栅
8. 滴水盘已满指示灯
9. 滴水盘
10. 水箱
11. 咖啡粉槽
12. 咖啡冲泡器
13. 咖啡渣槽
14. 服务门
15. 自动鲜奶奶泡器
16. 自动鲜奶奶泡器的吸管
17. 电源线插座
18. 电源开关
19. 咖啡研磨器调节匙 + 预磨咖啡粉匙
20. 清洁刷
21. 咖啡冲泡器润滑油
22. 电源线
23. 水质硬度试纸
24. 意式浓缩咖啡冲泡按钮
25. 普通咖啡冲泡按钮
26. 卡布奇诺/热水按钮
27. “Aroma”（粉量）- 预磨咖啡粉选择按钮
28. “MENU”（菜单）按钮
29. ON/OFF（开/关）按钮
30. 除垢剂（需单独购买）
31. 滤水器（INTENZA+）（需单独购买）
32. 保护盖
33. 自动鲜奶奶泡器的热水/蒸汽冲泡管 + 橡胶手柄

## 准备就绪

### 咖啡机包装

原包装能够在运输途中保护咖啡机不受损坏。建议您保留原包装，以备日后再次搬运咖啡机时使用。

### 咖啡机安装

**1** 从包装中取出滴水盘和格栅。

**2** 从包装中取出机身。

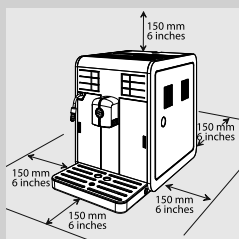

**3** 最佳使用建议：

- 选择安全、水平的表面，以免机器翻倒或造成人员伤害。
- 选择照明充足、干净且靠近插座的位置。
- 根据图示，在咖啡机周边至少保留最短边距。

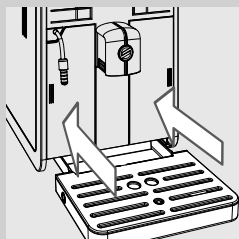

**4** 将带格栅的滴水盘安装至机器上。确保将其完全插入。



#### 请注意：

滴水盘的作用是在每次进行冲洗/自动清洁程序时接收咖啡流出口流出的水，或收集在饮品准备过程中溅出的咖啡。每天/每次滴水盘已满指示灯亮时，倒空并清洗滴水盘。

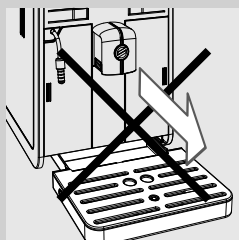

#### 小心：

切勿在咖啡机处于开机状态时取出滴水盘。开机后等待数分钟，咖啡机将执行冲洗/自动清洁程序。

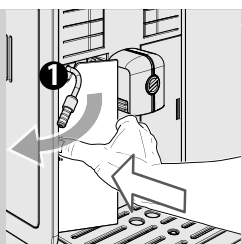

**5** 轻按水箱门边缘，以便释放手柄。

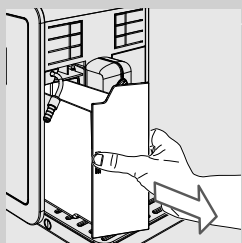

**6** 拉动手柄以便卸除水箱。

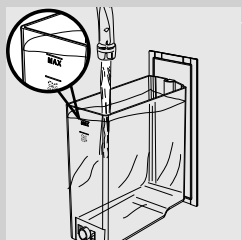

**7** 用干净的饮用水冲洗水箱。

**8** 在水箱中注入清水至 MAX（最大）刻度线，并将其重新放回咖啡机中。确保将其完全插入。



**小心：**

切勿向水箱内注入温水、热水、有泡沫的水或任何其他液体，因为这可能会损坏水箱和咖啡机。



**请注意：**

如图所示始终给水箱注满水。

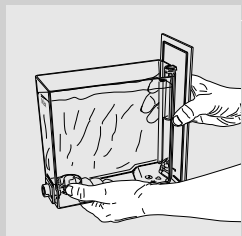

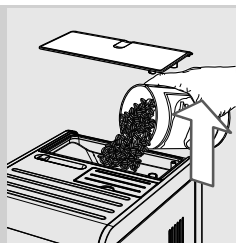

**9** 取下咖啡豆槽盖。将咖啡豆慢慢倒入咖啡豆槽中。

**⋮ 请注意：**

咖啡豆槽包含一个研磨过程中将会振动的托盘。这可助使咖啡豆滚入研磨器。

**! 小心：**

咖啡豆槽中只能添加咖啡豆。预磨咖啡粉、速溶咖啡粉、糖添加咖啡或其他物品可能损坏咖啡机。

**10** 重新盖上咖啡豆槽盖。

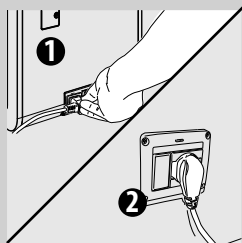

**11** 将插头的一端插入咖啡机背部的插座。

**12** 将插头的另一端插入电压合适的壁式插座。

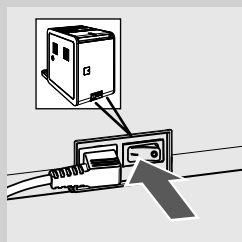

**13** 将电源开关置于“**I**”的位置上启动咖啡机。“**⏻**”按钮旁的红色指示灯将会闪烁。

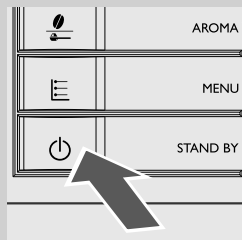

**14** 要启动咖啡机，只需按下“**⏻**”按钮。操作面板指示必须给回路上的水。

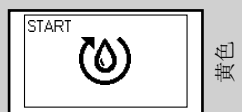

## 初次使用咖啡机

初次使用咖啡机时，请执行以下操作：

- 1) 您需要给回路上水；
- 2) 咖啡机将执行自动冲洗/自动清洁程序；
- 3) 您需要启动手动冲洗程序。

## 回路上水

该程序过程中，清水将循着机器内的水路流动，并预热机器。程序将持续数分钟。

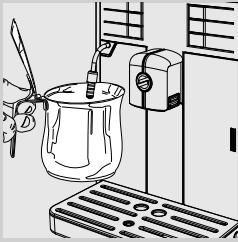

- 1** 在蒸汽冲泡管下方放置一个空器皿。

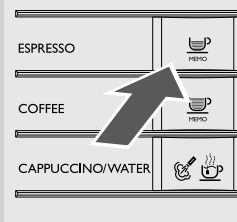

- 2** 按下“☕”按钮启动程序。咖啡机将通过从蒸汽冲泡管排出一些水来开始自动给回路上水。



黄色

- 3** 图标下的刻度条显示操作进度。当该程序完成，咖啡机会自动停止排水。

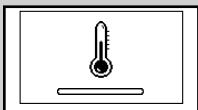

黄色

- 4** 操作面板将会显示咖啡机预热图标。

### 自动冲洗/自动清洁程序

预热程序完成后，咖啡机将通过内部回路的水流自动执行冲洗/自动清洁程序。该程序的持续时间少于一分钟。

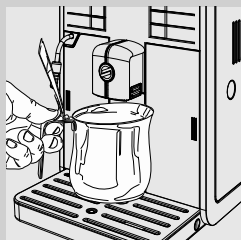

- 1 在咖啡流出口下方放置一个器皿接收少量流出的水。



黄色

- 2 咖啡机将会显示该屏幕。请等待该程序自动完成。



**请注意：**

若要停止出水可按下“☕”按钮。

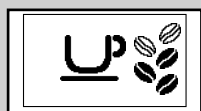

绿色

- 3 上述步骤完成后，咖啡机会显示此屏幕。您现在可以继续手动冲洗程序。

### 手动冲洗程序

在此过程中，您可以激活咖啡冲泡程序，清水将通过水回路回流。程序将持续数分钟。

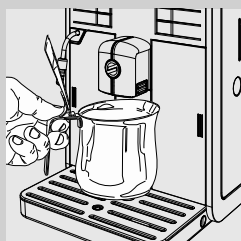

- 1 在咖啡流出口下放置一个器皿。



绿色

**2** 检查咖啡机是否显示该屏幕。

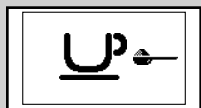

绿色

**3** 按下“☕”按钮，选择预磨咖啡粉咖啡冲泡功能。咖啡机将会显示此屏幕。



**请注意：**

请勿在粉格中加入预磨咖啡粉。

**4** 按下“☕<sub>MEMO</sub>”按钮。咖啡机开始排水。

**5** 当热水排出完毕后，清空器皿。重复两遍步骤 1 到 4，再进行步骤 6。

**6** 在蒸汽冲泡管下方放置一个器皿。

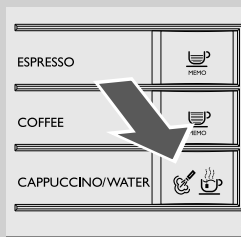
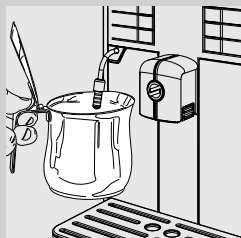

**7** 按下“☕☕”按钮。咖啡机将会显示此屏幕。



绿色

**8** 按下“☰ MENU (菜单) 按钮，以便开始排出热水。

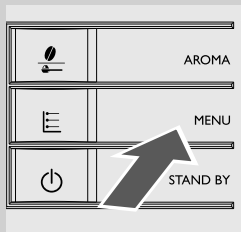

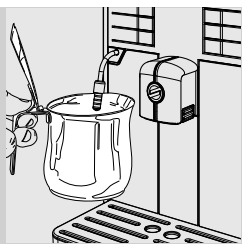

红色

**9** 水排出后，取下并清空器皿。

**10** 重复步骤 7 至 9，直至水箱已清空，无水图标显示。



**请注意：**

您可以通过按下“”按钮，您可以停止手动冲洗。

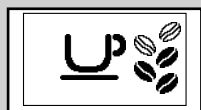
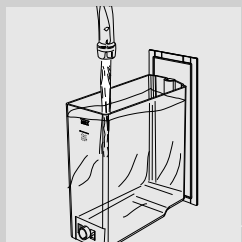

绿色

**11** 最后，重新将水箱注满水至 MAX（最大）刻度线。现在，咖啡机准备就绪，可以冲泡咖啡。  
您会看到如左边显示的屏幕。



**请注意：**

若咖啡机超过 2 个或 2 个以上星期（含）未使用，一旦开启，机器将自动执行冲洗/自动清洗程序。此时，您需按上述步骤执行手动冲洗程序。

当咖啡机处于待机模式或关闭超过 15 分钟，自动冲洗/自动清洁程序也会启动。

该程序完成后，您可以冲泡咖啡。



## 测量并编程水质硬度

对于确定咖啡机的除垢频次和安装“INTENZA+”滤水器来说，测量水质硬度非常重要（请参阅下一章节以获取更多信息）。  
测量水质硬度时，请进行以下步骤：

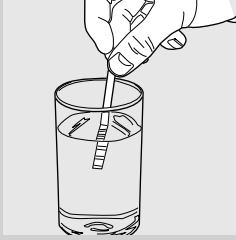

- 1 将咖啡机自带的水质硬度试纸在水中浸泡 1 秒。



### 请注意：

试纸仅可使用一次。

- 2 等待 1 分钟。

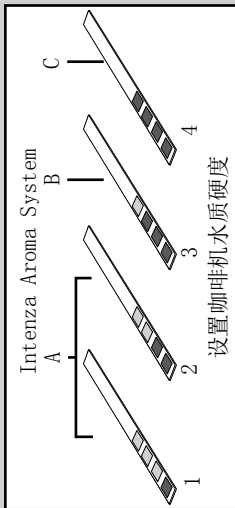

- 3 检查多少格的颜色变为红色，然后查表。



### 请注意：

水质硬度试纸上的数字对应水质硬度调节设置。



具体如下：

- 1 = 1（水质非常软）
- 2 = 2（软水）
- 3 = 3（硬水）
- 4 = 4（水质非常硬）

字母与“INTENZA”滤水器底座上的标注一一对应（请参阅下一章）。



绿色

- 4 按下“ MENU（菜单）按钮，然后通过按“ MENU（菜单）按钮滚动页面，直到以下图标显示。

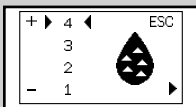

黄色



### 请注意：

本咖啡机采用标准水质硬度设置，适合大多数水质类型。

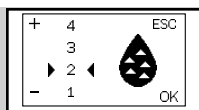

黄色

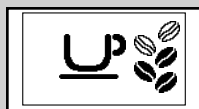

绿色

**5** 按下“☕”按钮以便增加值，或者按下“☕”按钮以便减少值。

**6** 按下“☰” MENU（菜单）按钮，以便确认设置。

**7** 按下“☕”按钮，退出编程菜单。现在，咖啡机已作好冲泡咖啡的准备。

### “INTENZA+”滤水器安装

我们建议您安装“INTENZA+”滤水器，因为这可以防止您的咖啡机内部积累水垢，让您的咖啡拥有更加浓郁的芳香。

您可单独购买“INTENZA+”滤水器。详情请参阅本用户手册的维护产品页。

水会直接影响您冲泡的每一杯咖啡的品质，因此通过专业的滤水器提高水的质量非常重要。使用“INTENZA+”滤水器可避免矿物杂质沉积，提高水的质量。

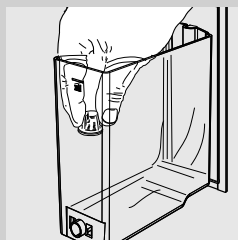

**1** 取出水箱中的白色小滤水器，并将其存放至干燥处。



- 2** 将“INTENZA+”滤水器从包装中取出，将其竖直浸入冷水中（开口朝上），轻轻按压两侧以排出气体。

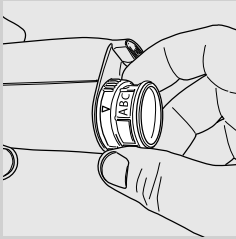

- 3** 根据完成的水质测量结果（请参阅上一章节）和滤水器底座上的标注设置“INTENZA+”滤水器：  
 A = 软水 - 等于试纸上的 1 或 2  
 B = 硬水（标准） - 等于试纸上的 3  
 C = 水质非常硬 - 等于试纸上的 4

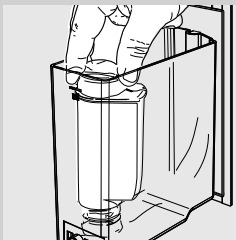

- 4** 将“INTENZA+”滤水器插入空水箱。将滤水器按到底，安装到位。

- 5** 在水箱中注入干净的饮用水，并将其重新放回到咖啡机上。

- 6** 通过热水功能排出水箱中的所有水（请参阅“排出热水”章节）。



- 7** 将水箱重新注满水。

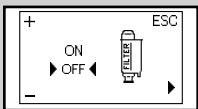

绿色



黄色

- 8** 按下“ MENU（菜单）按钮，然后通过按“ MENU（菜单）按钮滚动页面，直到以下图标显示。

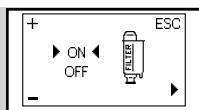

黄色

- 9** 按下“☕”按钮，选择“ON”（开），然后再按下“☰”按钮进行确认。

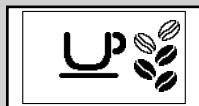

绿色

- 10** 如要退出，可以按下“☕”按钮。现在，咖啡机已作好冲泡咖啡的准备。

这样，就完成了咖啡机的编程，它会在需要更换“INTENZA+”滤水器时提醒用户。

### 更换“INTENZA+”滤水器。

在需要更换新的“INTENZA+”滤水器时，显示屏上会出现如下图标。



黄色

- 1** 按照上一章的介绍更换“INTENZA+”滤水器。

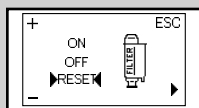

黄色

- 2** 按下“☰”MENU（菜单）按钮，然后通过按“☰”MENU（菜单）按钮滚动页面，直到以下图标显示。

- 3** 选择“RESET”（重置）选项。按下“☰”MENU（菜单）按钮进行确认。

- 4** 如要退出，可以按下“☕”按钮。现在，咖啡机已作好冲泡咖啡的准备。



绿色

现在可以对咖啡机进行编程以管理新的滤水器。

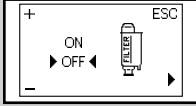

黄色

**请注意：**

若已经安装“INTENZA+”滤水器，需要取下而非更换滤水器时，应转而选择“OFF”（关）选项。

如果没有安装“Intenza+”滤水器，则将之前取下的白色小滤水器安到水箱里。

## 更换咖啡豆

本咖啡机配备可拆卸的咖啡豆槽，因此您可以轻松从一种类型的咖啡豆切换为另一种类型的咖啡豆，享用不同的咖啡口味。

**请注意：**

您可以购买额外的咖啡豆槽来充当配件（CA6803）。为保持咖啡豆的口味，您可以将咖啡豆槽中的咖啡豆存放在冰箱中。

## 卸除咖啡豆槽

如要卸除咖啡豆槽，可以遵循以下步骤进行操作：

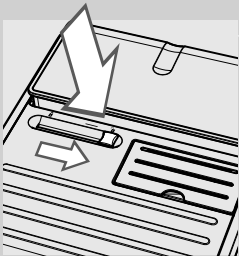

**1** 将选择器转至“☞”位置。

**小心：**

可能会出现选择器因咖啡豆阻塞而无法切换的情况。在这种情况下，可以来回移动选择器直到咖啡豆松开。

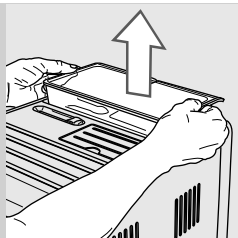

**2** 如图所示用双手抬起咖啡豆槽的侧面。

**!** **小心：**  
请不要以不同的方式卸除咖啡豆槽，以避免咖啡豆撒落。

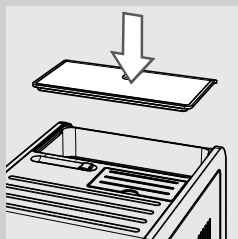

**3** 卸除后，将保护盖放置在咖啡机上以防灰尘。

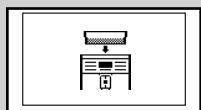

红色

**≡** **请注意：**  
如果您在咖啡豆槽尚未插入的情况下打开咖啡机，以下图标将会显示。您需要先插入咖啡豆槽。

### 插入咖啡豆槽

如要插入咖啡豆槽，可以遵循以下步骤进行操作：

**1** 从咖啡机卸除保护盖。

**2** 将选择器切换至“”位置。

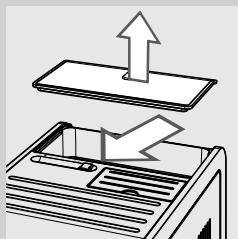

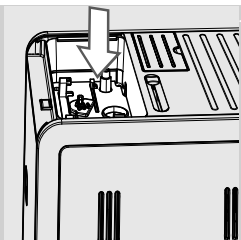

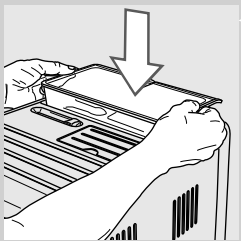

**3** 从咖啡豆槽格内清除所有咖啡豆。

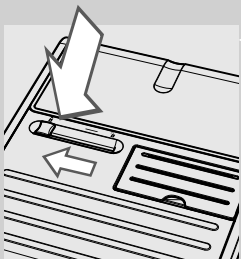

**4** 如图所示，将咖啡豆槽插入咖啡豆槽格。



**5** 将选择器切换至“”位置。



**警告：**

注意，当您更改咖啡拼配和切换至去咖啡因的咖啡时，即便运行清空程序后，仍有微量的咖啡因存在。

## 选择咖啡豆

此功能允许您优化选定类型咖啡豆的研磨。

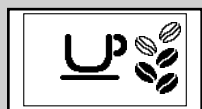

绿色

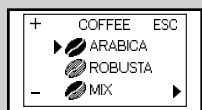

黄色

**1** 按下“☰” MENU (菜单) 按钮，然后通过按“☰” MENU (菜单) 按钮滚动页面，直到以下图标显示。

**2** 按下“☺”按钮或“☺”按钮，以便选择咖啡豆槽中的咖啡豆的类型。

**3** 按下“☰” MENU (菜单) 按钮，以便确认设置。

**4** 如要退出，可以按下“☺”按钮。

现在可以对咖啡机进行编程，以便优化您的咖啡豆的研磨。

当咖啡机作好冲泡咖啡的准备时，该屏幕将会显示选定咖啡豆的类型。



绿色

- 使用“阿拉伯咖啡”咖啡豆

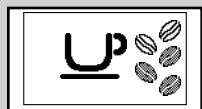

绿色

- 使用“罗布斯塔”咖啡豆

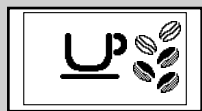

绿色

- 使用“混合”咖啡豆。



## 咖啡清空程序

如果您想要更换咖啡豆，我们建议您清空咖啡管和研磨器。这样您就可以品味到新咖啡豆的浓香。为此，可以遵循以下步骤进行操作。



**1** 插入装有新咖啡豆的咖啡豆槽。

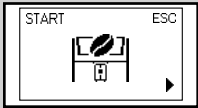

绿色



黄色

**2** 按下“ MENU (菜单) 按钮，然后通过按“ MENU (菜单) 按钮滚动页面，直到以下图标显示。

**3** 按下“ MEMO”按钮。



黄色

**4** 咖啡机在不冲泡咖啡的情况下，将会执行 2 次研磨程序。



### 请注意：

您可以通过按下“ MEMO”按钮，在第一次和第二次研磨程序之间尽早停止研磨程序。

**5** 研磨程序完成后，以下图标将会显示。

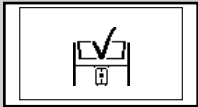

绿色



### 请注意：

如果没有清空咖啡管和研磨器，您需要冲泡至少 2 杯咖啡后，才能品味新的咖啡豆。



### 警告：

注意，当您更改咖啡拼配和切换至去咖啡因的咖啡时，即便运行清空程序后，仍有微量的咖啡因存在。

## 调整

本咖啡机允许进行特定的调整，以便您可以冲泡最佳口味的咖啡。

### Saeco Adapting System

咖啡豆为天然产品，依原产地、拼配和烘焙的不同而各有差异。本咖啡机配备自动调整系统，能适用市面上各种咖啡豆（焦糖咖啡豆和经过调味的咖啡豆除外）。

在冲泡数杯咖啡后，本咖啡机可以自动进行自我调整，以便优化咖啡的萃取。

### 调整陶瓷咖啡研磨器

陶瓷咖啡研磨器始终可以确保每种咖啡精品的精确且完美的研磨程度与粗细度。

该特色功能可以完全保留住咖啡的芳香，让您制作的每一杯咖啡都充满浓浓的意式风情。



#### 警告：

陶瓷咖啡研磨器中含有可能导致危险的移动部件。因此，请勿将手指和/或其他物体放入咖啡研磨器内。只可使用咖啡研磨器调整匙对陶瓷研磨器进行调整。

您可以对咖啡研磨器进行调整，以根据您个人口味设置咖啡研磨程度。

**1** 如“卸除咖啡豆槽”章节所示，卸除咖啡豆槽。

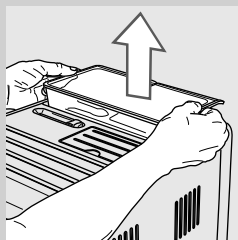

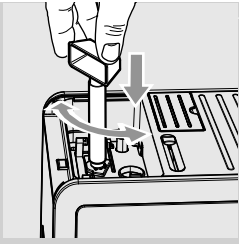

**2** 按下并转动咖啡豆槽下方的研磨器调整旋钮，每次转动一格。请使用咖啡机自带的咖啡研磨器调整匙。冲泡 2-3 杯咖啡后，您将会品辨出差异。



**警告：**  
请不要将研磨器一次转动超过 1 格，以防造成损坏。

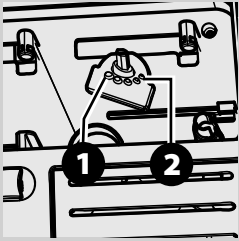

**3** 咖啡豆槽格中的参照刻度指示研磨设置。共有 5 种不同的研磨设置可供选择，从位置 1（表示粗磨）- 较淡口味到位置 2（表示细磨）- 较浓口味。



如果需要口味较浓厚的咖啡，则将研磨器调整至较为“精致”的等级程度。如果需要口味较轻淡的咖啡，则将咖啡研磨器调整至较为“粗糙”的等级程度。

### 调整粉量（咖啡浓度）

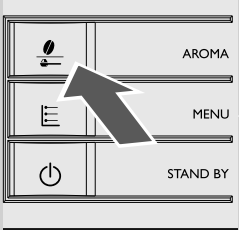
选择您最喜爱的咖啡拼配，并调节研磨的分量，直到满足您的口味。您可以选择预磨咖啡粉功能。



**请注意：**  
选择咖啡之前必须先选择分量。





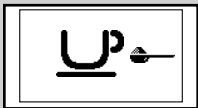

按下“”按钮有五种选项可供选择。每按一下“”按钮，咖啡粉量就会根据选定的量上调一级：



绿色



绿色

-  = 极少量
-  = 少量
-  = 中量
-  = 大量
-  = 极大量
-  = 预磨咖啡粉

### 调整咖啡流出口

可以调整咖啡流出口的高度，以适应您使用杯子的大小。

如图所示，用手指上下移动咖啡流出口，调整高度。

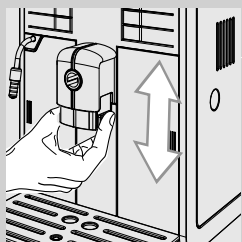

推荐位置：  
使用小杯时。

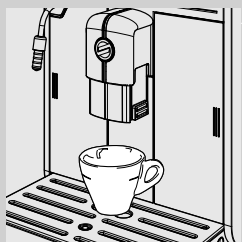

使用大杯时。

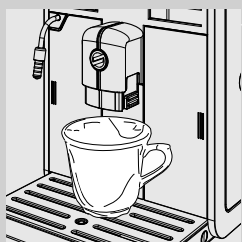

使用用于拿铁玛奇朵的玻璃杯。

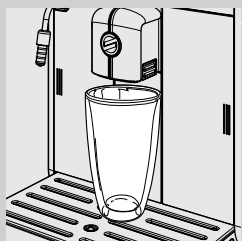

咖啡流出口下可以放置两个杯子，同时冲泡两杯咖啡。

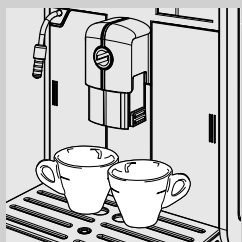

## 调整咖啡冲泡量

本机可根据您的口味和/或咖啡杯的大小调整咖啡的冲泡量。每按一下“☕”或“☕”按钮，咖啡机就会按预设量冲泡咖啡。每个按钮都可以编程，代表一个冲泡程序。

以下步骤说明了如何设置“☕”按钮的程序。

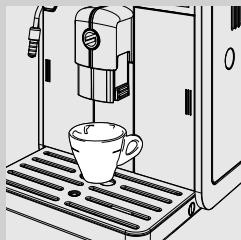

- 1 将一个咖啡杯放在咖啡流出口的下方。



绿色

- 2 按住“☕”按钮，直到“MEMO”（记忆）图标显示。放开按钮。现在，咖啡机开始编程。咖啡机开始冲泡咖啡。



绿色

- 3 达到所需的咖啡量后，按下“☕”按钮。

现在，“☕”按钮的程序已设置完毕；每次按下该按钮，咖啡机将自动冲泡一杯与预设量等量的意式浓缩咖啡。



### 请注意：

如要对咖啡“☕”按钮进行编程，应遵循相同的步骤进行操作。当咖啡达到所需量后，请总是使用“☕”按钮停止冲泡咖啡；即使是在给“☕”咖啡按钮编程时，也是如此。

## 意式浓缩咖啡与咖啡冲泡

冲泡咖啡之前，确保操作面板上没有警告，而且水箱和咖啡豆槽已经装满。

### 使用咖啡豆冲泡意式浓缩咖啡与咖啡



- 1 将 1 个或 2 个咖啡杯放在咖啡流出口的下方。

- 2 如要冲泡意式浓缩咖啡或者咖啡，可以按下“☕”按钮选择所需的咖啡粉量。

- 3 按下“☕”按钮冲泡意式浓缩咖啡，或者按下“☕”按钮冲泡咖啡。

- 4 如需冲泡 1 杯意式浓缩咖啡或咖啡，按一下对应按钮。显示屏上将显示此图标。

- 5 如需冲泡 2 杯意式浓缩咖啡或咖啡，连续按两下对应按钮。显示屏上将显示此图标。



#### 请注意：

在该操作模式下，咖啡机会自动研磨并选取适量咖啡粉。冲泡 2 杯意式浓缩咖啡或 2 杯咖啡需要运行两次研磨和冲泡程序，这都由咖啡机自动执行。

- 6 预冲泡程序后，咖啡开始自咖啡流出口流出。

- 7 当到达预设水位时，会自动停止咖啡冲泡；按下“☕”按钮可提前停止。



绿色



绿色

## 使用预磨咖啡粉冲泡意式浓缩咖啡与咖啡

本功能允许使用预磨咖啡粉和去咖啡因的咖啡粉。

在使用预磨咖啡粉功能时，一次只能冲泡一杯饮品。

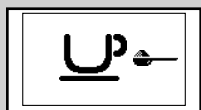

绿色

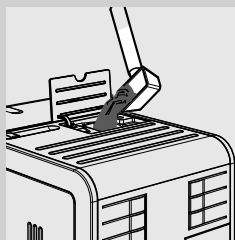



**1** 按下“”按钮，选择预磨咖啡粉功能。

**2** 打开预磨咖啡粉格盖，向其中加入一量匙的预磨咖啡粉。仅可使用咖啡机自带的量匙。然后关闭预磨咖啡粉格盖。



**警告：**

仅可将预磨咖啡粉放入预磨咖啡粉格。其它物质和物体可能严重损坏咖啡机。此类损坏不在质保范围内。

**3** 按下“”按钮冲泡意式浓缩咖啡，或者按下“”按钮冲泡咖啡。冲泡程序开始。

**4** 预冲泡程序后，咖啡开始自咖啡流出口流出。

**5** 当到达预设水位时，会自动停止咖啡冲泡；按下“”按钮可提前停止。

冲泡完成后，咖啡机会返回主菜单。

若要使用预磨咖啡粉冲泡更多的咖啡，重复上述步骤即可。



**请注意：**

若没有将预磨咖啡粉放入预磨咖啡粉格，则最后仅有热水流出。

如果放入过多勺的预磨咖啡粉量，咖啡机将不会冲泡饮品，所有预磨咖啡粉将会被弃入咖啡粉槽中。

## 制作奶泡/冲泡卡布奇诺

**警告：**



有灼伤危险！饮品流出之前可能会有热水滴飞溅。自动鲜奶奶泡器可能会达到较高温度。切勿用手直接触碰。只能使用合适的冲煮管保护握把。

**请注意：**

冲泡卡布奇诺时，使用蛋白质含量不低于 3% 的冷鲜奶（5° C/41° F）以确保最佳的口感。您可以根据个人口味使用全牛奶或低脂牛奶。

**请注意：**

当您计划在打开咖啡机或冲泡咖啡之后立即制作奶泡，可能需要先排出环路中仍存在的一些水。

为此，可以按下“”按钮，然后按下“”按钮以便排出蒸汽数秒。然后按下“”按钮以便停止。继续执行步骤 1。

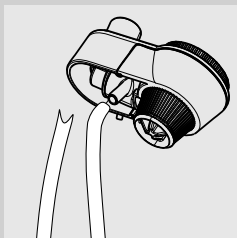

**1** 将吸管插入自动鲜奶奶泡器。

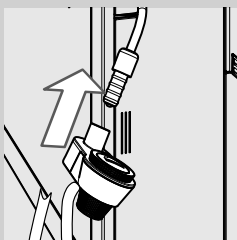

**2** 插入自动鲜奶奶泡器直到与蒸汽冲泡管底座锁定。

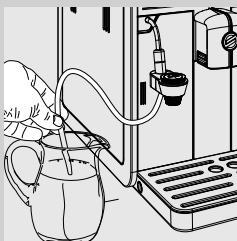

**3** 将吸管插入盛奶器皿。

**小心：**

为了健康起见，确保吸管外表清洁干净。



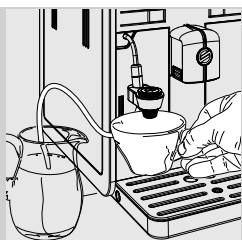

**4** 将咖啡杯放在自动鲜奶奶泡器下方。



**5** 按下“ ”按钮。咖啡机将会显示此屏幕。



绿色

**6** 按下“”按钮以便开始奶泡制作。

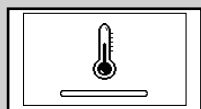

黄色

**7** 在咖啡机预加热时间，会显示如下图标。



绿色

**8** 当出现此图标时，会有起泡鲜奶直接流入杯中。

**9** 按下“”按钮以便停止排出。

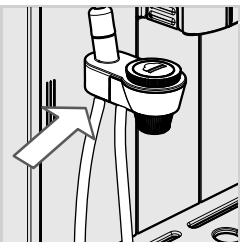

**10** 您可以如图所示存放吸管。



**请注意：**

按下“☕”按钮后，咖啡机需要过几秒钟时间才会完全停止排出蒸汽。

**11** 要冲泡卡布奇诺，将您装有起泡鲜奶的杯子放置在咖啡流出口下，然后冲泡意式浓缩咖啡。请参阅“意式浓缩咖啡与咖啡冲泡”章节，以便获取详细说明。



**小心：**

鲜奶发泡完后，您需要将少量热水排入器皿。请参阅“自动鲜奶奶泡器的每日清洁”章节，以获取详细的清洁说明。

## 排出热水



**警告：**

有灼伤危险！饮品流出之前可能会有热水滴飞溅。自动鲜奶奶泡器可能达到较高温度：切勿用手直接接触。只能使用合适的冲煮管保护握把。

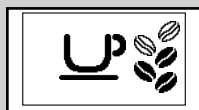

绿色

排出热水之前，确保咖啡机已准备就绪，且水箱已注满。

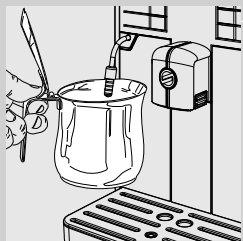

**1** 在蒸汽冲泡管下方放置一个器皿。



2 按下“☞☕”按钮。咖啡机将会显示此屏幕。



绿色

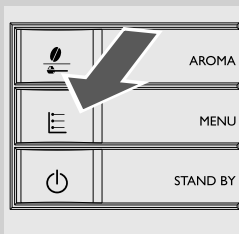

3 按下“☰” MENU（菜单）按钮，以便开始排出热水。

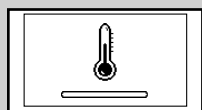

黄色

4 咖啡机预热阶段，会显示如下图标。



绿色

5 倒入所需数量的热水。要停止排出热水，按下“☕”按钮。

## 清洁与维护

### 咖啡机的每日清洁

#### ! 小心:

定期清洁与维护您的咖啡机对于延长其寿命十分重要。您的咖啡机将会持续暴露在湿气、咖啡和水垢之下!

本章详尽说明了应当如何定期进行清洁。如一直不进行除垢, 将最终导致您的咖啡机无法正常工作。此类维修不在质保范围内。

#### ☰ 请注意:

- 用柔软、潮湿的布清洁咖啡机即可。
- 您只能在清洗机中清洗杯架格栅; 其他零部件需要用温水清洗。
- 请勿将咖啡机浸泡在水中。
- 请勿使用酒精、溶剂和/或其他磨蚀性物品清洁机器。
- 请勿用微波炉和/或标准烤箱干燥机器及其部件。

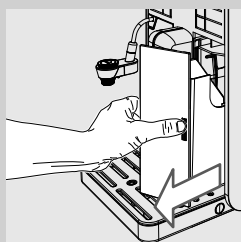
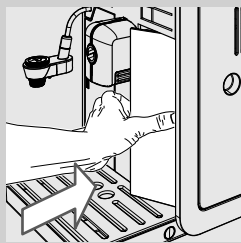

#### 1 每天在咖啡机启动的状态下, 清空并清洁咖啡粉槽。

- 轻按咖啡粉槽门的边缘, 以便释放手柄。
- 拉动手柄以便卸除咖啡粉槽。

其他维护操作必须关闭机器和拔掉插头后才能进行。

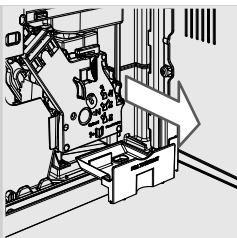

- 2** 清空并清洁咖啡机内部的咖啡渣槽。打开服务门，卸除咖啡粉槽并将其清空。

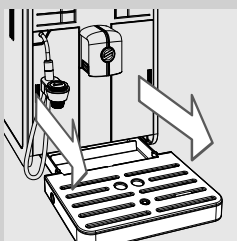

- 3** 取下滴水盘。清空并清洁滴水盘：

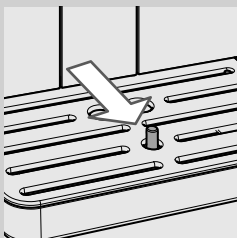

**请注意：**

在滴水盘已满指示灯亮时，也需要清空滴水盘。

### 水箱的每日清洁

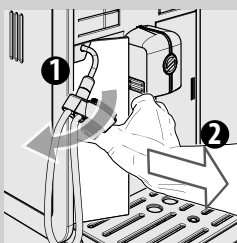

- 1** 取出水箱中的白色小滤水器或 INTENZA+ 滤水器（如有安装），用清水进行清洗。
- 2** 将白色小滤水器或 INTENZA+ 滤水器（如有安装）轻轻地边按边转动，重新装进外壳内。
- 3** 将清水注入水箱。

## 自动鲜奶奶泡器的每日清洁

每次使用自动鲜奶奶泡器后进行清洁非常重要，因为这样可以保持卫生和理想的奶泡匀度。



**警告：**  
有灼伤危险！饮品排出之前可能会有热水滴飞溅。

每当奶泡制作完毕时，您需要：

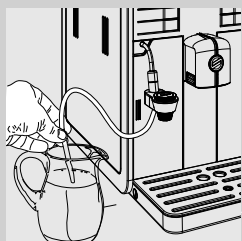

**1** 将吸管插入盛满清水的器皿中。



**2** 将空器皿放在自动鲜奶奶泡器下方。



绿色

**3** 按下“”按钮。咖啡机将会显示此屏幕。

**4** 按下“”按钮，开始排出蒸汽。

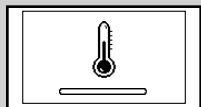

黄色

**5** 咖啡机预热阶段，会显示如下图标。



绿色

**6** 在排出阶段，会显示下列图标。从自动鲜奶奶泡器排水，直到排空所有清水。按下“”按钮停止排出。

**7** 用湿布擦拭吸管外侧。

## 咖啡机的每周清洁

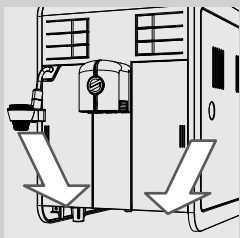

**1** 每周清洁滴水盘。

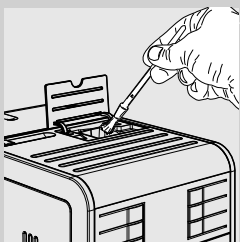

**2** 用清洁刷擦净预磨咖啡粉格。

## 咖啡冲泡器的每周清洁

必须在每次使用咖啡豆槽后，或至少每周一次对咖啡冲泡器进行清洁。

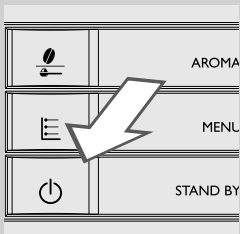

**1** 按下“”按钮关闭咖啡机，然后拔出电源线。

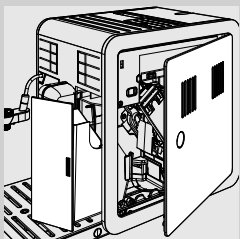

**2** 卸除咖啡粉槽。打开服务门。

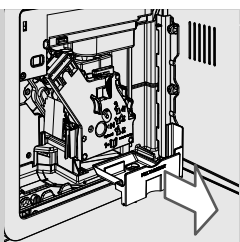

**3** 卸除咖啡渣槽并进行清洁。

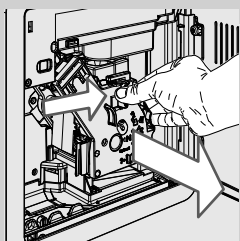

**4** 要取下咖啡冲泡器，可按下 «PUSH» («压») 按钮并拉动手柄。

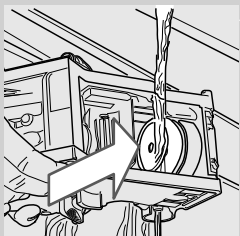

**5** 用清水及温水彻底清洗咖啡冲泡器并仔细清洁上部滤水器。

**!** **小心：**  
请勿使用清洁剂/肥皂清洁咖啡冲泡器。

**6** 让咖啡冲泡器自然晾干直至干透。

**7** 用柔软的湿布充分擦拭咖啡机内部。

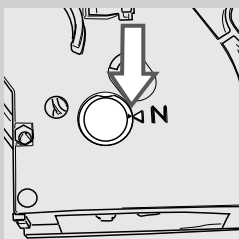

**8** 确保咖啡冲泡器处在止动位置：两个指示标记必须吻合。如果没有吻合，请按照步骤 (9) 继续操作。



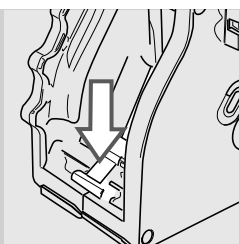

- 9** 轻拉加载杆直至其与咖啡冲泡器底座接触，且咖啡冲泡器边上的两个指示标记完全吻合。

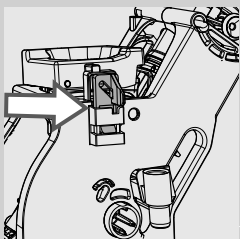

- 10** 通过用力按下“PUSH”（压）按钮直到其锁定到位，确保锁定咖啡冲泡器的挂钩位置正确。检查挂钩是否挂到位。如未到位，请重试。

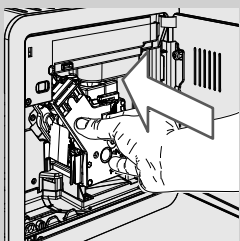
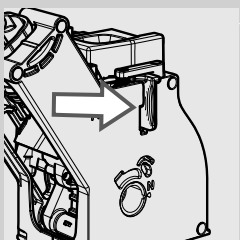

- 11** 将咖啡冲泡器重新安到底座上，直至不需按“PUSH”（压）按钮就可以锁定到位。

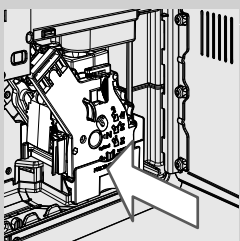

- 12** 插入咖啡渣槽并关闭服务门。

- 13** 插入咖啡粉槽。

### 咖啡豆槽、托盘和格子的每周清洁

使用布料一周清洁咖啡豆槽、托盘和咖啡豆槽格一次，以便清除所有咖啡渣或灰尘。

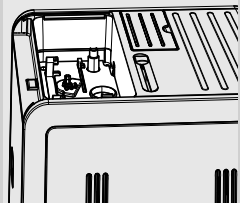

如要卸除托盘，按下咖啡豆槽底部的挂钩。具体操作如左图所示。

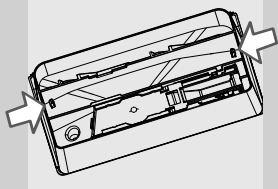

清洁后，将托盘放回咖啡豆槽中。

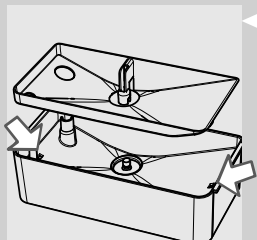

### 咖啡冲泡器的每月润滑

冲泡大约 500 杯咖啡之后，或每月一次给咖啡冲泡器上润滑油。您可单独购买用于润滑咖啡冲泡器的 Saeco 润滑油。详情请参阅本手册的维护产品页。

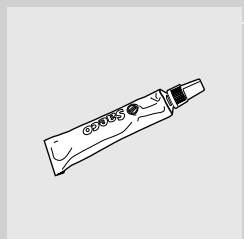

**小心：**

润滑咖啡冲泡器前，请用清水清洗并待其干燥，如“咖啡冲泡器的每周清洁”章节所述。

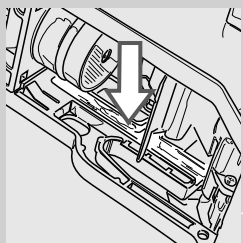

**1** 将润滑脂均匀涂抹在两侧的轨道上。

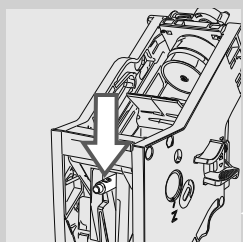
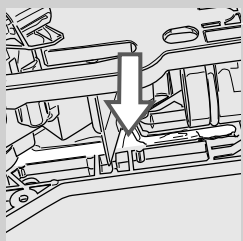

**2** 传动轴也需上油。

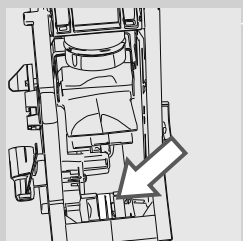

**3** 将咖啡冲泡器插入底座，直至其锁定到位（请参阅“咖啡冲泡器的每周清洁”章节）。插入咖啡渣槽。

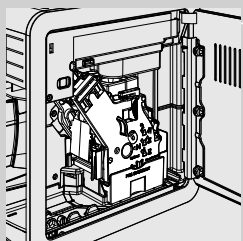

**4** 关闭服务门。插入咖啡粉槽。

### 自动鲜奶奶泡器的每月清洁

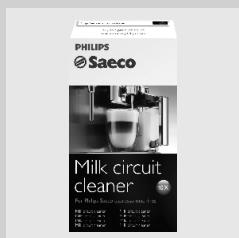

使用“Saeco 鲜奶回路清洁剂”，每月需对自动鲜奶奶泡器进行一次彻底清洁。您可单独购买“Saeco 鲜奶回路清洁剂”。详情请参阅本用户手册的维护产品页。



**警告：**

有灼伤危险！饮品排出之前可能会有热水滴飞溅。



**1** 确保已正确安装自动鲜奶奶泡器。

**2** 将鲜奶回路清洁剂导入器皿中。加入半升温水，等待饮品彻底溶解。

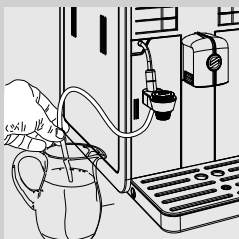

**3** 将吸管插入器皿。

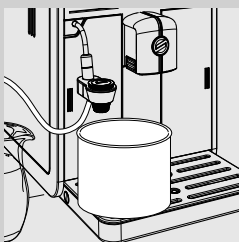

**4** 在自动鲜奶奶泡器下放置一个大型器皿（1.5 升）。

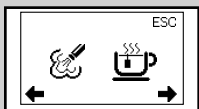

绿色

**5** 按下“☕️”按钮。咖啡机将会显示此屏幕。

**6** 按下“☕️”按钮，排出蒸汽。

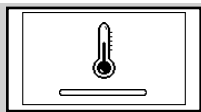

黄色

**7** 咖啡机预热阶段，会显示如下图标。



绿色

**8** 在排出阶段，会显示下列图标。当液体完全排出时，按下“☕”按钮停止排出。



**警告：**  
切勿饮用程序过程中排出的溶液。



**9** 彻底冲洗器皿，并重新装满半升清水，用于冲洗程序。

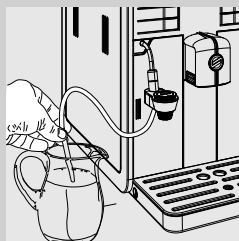

**10** 将吸管插入器皿。

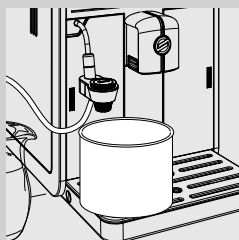

**11** 倒空器皿，再将它放回到自动鲜奶奶泡器下。



绿色

**12** 按下“☞☕”按钮。咖啡机将会显示此屏幕。

**13** 按下“☞☕”按钮，排出蒸汽。

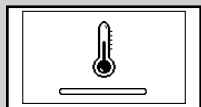

黄色

**14** 在咖啡机预加热时间，会显示如下图标。



绿色

**15** 在排出阶段，会显示下列图标。当水排出完毕时，按下“☞☕”按钮以便停止排出。

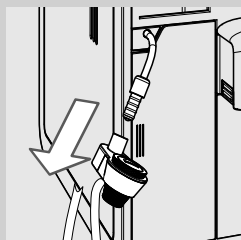

**16** 按照下列说明，清洗自动鲜奶奶泡器的所有部件。

**17** 从机身上取下自动鲜奶奶泡器。

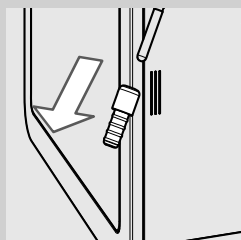

**18** 从蒸汽冲泡管上取下橡皮手柄。

**!** **小心：**  
如果刚刚用过，蒸汽冲泡管可能温度很高。

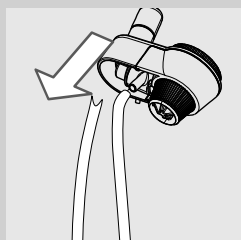

**19** 取下吸管。

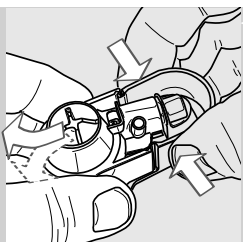

**20** 如图所示，按下侧边，然后拉起自动鲜奶奶泡器。

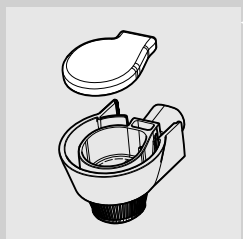

**21** 如图所示取下橡胶盖。



**22** 用温水冲洗各零部件。



**请注意：**  
也可以使用洗碗机冲洗这些零部件。

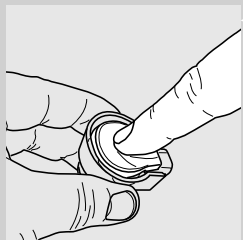

**23** 重新装好顶盖。确保按压顶盖中部，以便其正确插入。

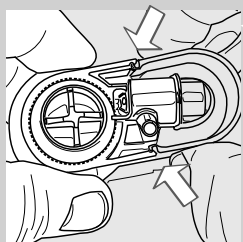

**24** 重新装好自动鲜奶奶泡器。如图所示将其正确插入。

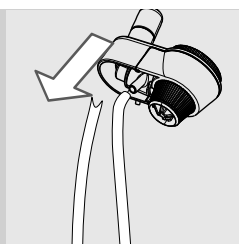

**25** 装上吸管。

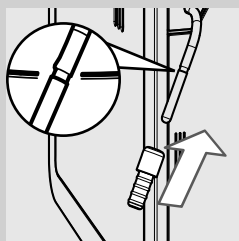

**26** 将橡皮手柄重新插入蒸汽冲泡管。

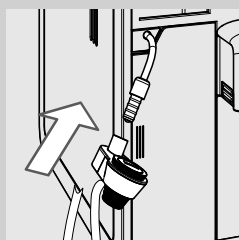

**27** 插入自动鲜奶奶泡器，直到在橡胶手柄上锁定到位。



**小心：**

不要将橡胶手柄插到突出显示的底座之外。如果出现这种情况，自动鲜奶奶泡器的运行会不正常，因为没有吸入鲜奶。

### 使用“咖啡油去除剂”的咖啡冲泡器每月清洁



除每周清洗之外，建议您在冲泡了大约 500 杯咖啡之后，或每月一次用“咖啡油去除剂”执行清洁程序。这可以给咖啡冲泡器完整的维护。您可单独购买“咖啡油去除剂”。详情请参阅本手册的维护产品页。



**小心：**

“咖啡油去除剂”仅用于清洁，不具备除垢功能。要想除垢，请使用 Saeco 除垢剂并按照“除垢”章节所述程序进行操作。





**1** 在咖啡流出口下放置一个器皿。

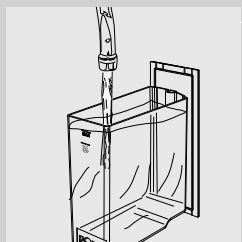

**2** 检查水箱中的水是否到达“MAX”（最大）刻度线。

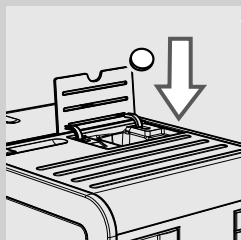

**3** 将一个“咖啡油去除剂”片放入预磨咖啡粉格。



绿色

**4** 按一次或多次“☕”按钮，选择预磨咖啡粉功能。不得添加预磨咖啡粉。

**5** 按下“☕”按钮，开始咖啡冲泡程序。

**6** 等待直到咖啡机排出半杯水。

**7** 将咖啡机背部的电源开关置于“0”的位置。

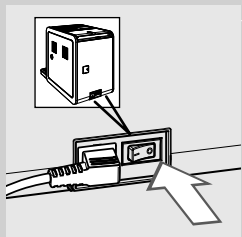

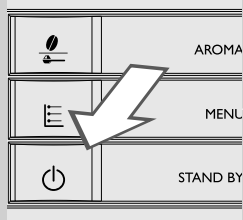

- 8 等待 15 分钟，让溶剂发挥作用。务必将排出的水进行废弃处理。
- 9 将咖啡机背部的电源开关置于“I”的位置。要启动咖啡机，按下“”按钮。等待直到自动冲洗程序完成。

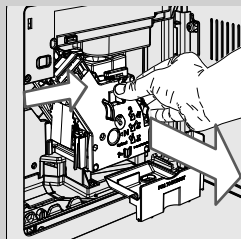

- 10 卸除咖啡粉槽并打开服务门。取下咖啡渣槽，再取下咖啡冲泡器。

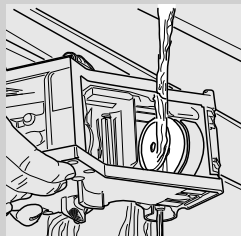

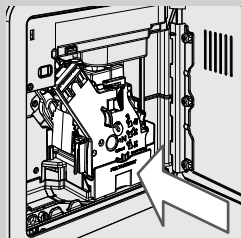

- 11 用干净的水彻底清洗咖啡冲泡器。

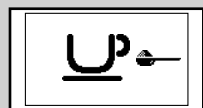

- 12 在清洗完成后，将咖啡冲泡器重新安到底座上，直至锁定到位（参阅“咖啡冲泡器的每周清洁”章节）。插入咖啡渣槽和咖啡粉槽。关闭服务门。



绿色

- 13 按下“”按钮，选择预磨咖啡粉功能。切勿将咖啡放入预磨咖啡粉格。
- 14 按下“”按钮，开始咖啡冲泡程序。
- 15 重复步骤 13 至 14 两次。清空器皿。
- 16 要清洗滴水盘，放入一个“咖啡油去除剂”片，再注入 2/3 满的热 水。等待 30 分钟，让清洁剂充分发挥效力，然后彻底冲洗。

## 除垢

除垢程序大约需要 35 分钟。

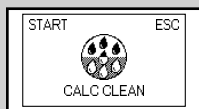

黄色

使用过程中，咖啡机内部会积累水垢。为避免水垢堵塞水与咖啡的回路，需定期除垢。需要除垢时，咖啡机会发出提示信息。当咖啡机显示屏上显示 CALC CLEAN（清除水垢）图标时，即表示需要进行除垢。



**小心：**

若不按指示操作，可最终导致您的咖啡机停止正常工作，此种情况下的维修不在质保范围内。

仅可使用除垢剂。其专用配方可确保咖啡机性能。您可单独购买除垢剂。详情请参阅本用户手册的维护产品页。



**警告：**

除垢剂绝不可饮用，除垢程序执行过程中排出的所有液体均不可饮用。切勿将醋用作除垢剂。



**请注意：**

除垢程序中，不要关闭咖啡机。如果关闭了咖啡机，您必需重新启动除垢程序以便完成该程序。这将会从先前退出除垢程序的点重新开始。

如要执行除垢程序，可以遵循以下步骤进行操作：

除垢前：

**1** 清空滴水盘。

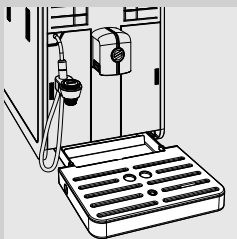

**2** 从蒸汽/热水冲泡管上卸除自动鲜奶奶泡器。

**3** 取出水箱中的“INTENZA+”滤水器（如有安装），并用小型白色原装滤水器将其更换。将水箱放回原位。





绿色

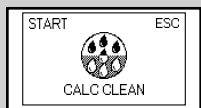

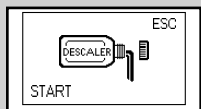

黄色

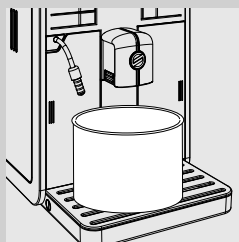
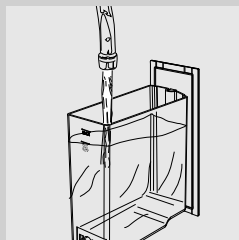
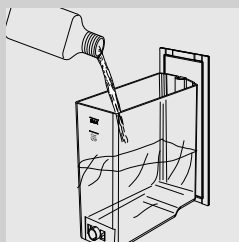

黄色





**4** 按下“ MENU (菜单) 按钮，然后通过按“ MENU (菜单) 按钮滚动页面，直到以下图标显示。

**5** 按下“ ”按钮以便启动除垢程序。



**请注意：**

如果不小心按下“ ”按钮，请按下“ ”按钮退出。

**6** 取下水箱，并将整瓶除垢剂倒入其中。然后将清水注入水箱，直至达到 CALC CLEAN (清除水垢) 水位线。

**7** 将水箱放回咖啡机。

**8** 在蒸汽/热水冲泡管和咖啡流出口下方放置一个大容量器皿 (1.5 升)。

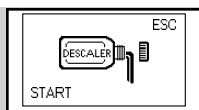

黄色

**9** 按下“☕”按钮，开始除垢程序。

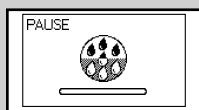

黄色

**10** 咖啡机将开始间断地排出除垢剂。显示屏上的刻度条显示程序进度。

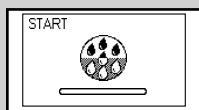

黄色

**请注意：**

按下“☕”按钮，可暂停除垢程序。再次按下“☕”按钮，可恢复该程序。这样您就可以有时间清空器皿或暂时离开咖啡机一会儿。



红色

**11** 当显示此图标时，水箱已清空。

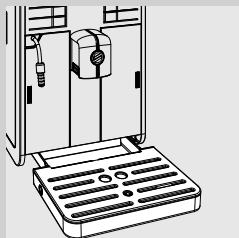

**12** 卸除并清空器皿。

**13** 清空滴水盘并放回咖啡机中。

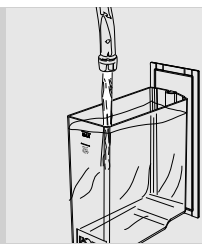

黄色

**14** 取下并冲洗水箱，往水箱中注满清水直至 MAX（最大）刻度线。将其放回咖啡机中。将水箱插入咖啡机时，左侧屏幕将会显示。

**15** 将器皿重新放回至蒸汽/热水冲泡管和咖啡流出口下方。

**16** 按下“☕”按钮以便启动冲洗程序。

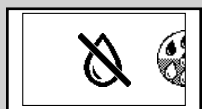

红色

**17** 当显示此图标时，水箱已清空。重复步骤 12 至 16。然后转至步骤 18。

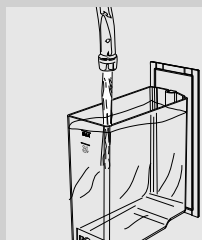

**18** 当水箱清空时，取下并冲洗水箱，往水箱中注满清水直至 MAX（最大）水位线。将其放回咖啡机中。

**19** 清空器皿并将其放回至蒸汽/热水冲泡管和咖啡流出口下方。



绿色

**20** 当冲洗程序所需水量已完全排出，此侧边图标将会显示。按下“☰” MENU（菜单）按钮，以便退出除垢程序。

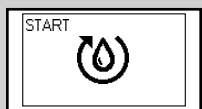

黄色

**21** 按下“☕”按钮为回路上水。

**22** 咖啡机现在执行预热和自动冲洗程序，准备冲泡饮品。

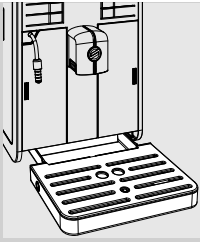

**23** 卸除并清空器皿。

**24** 清空滴水盘并放回咖啡机中。

**25** 除垢程序现已完成。



**26** 卸除小型白色滤水器，并将“INTENZA+”滤水器重新放入水箱（如有安装），并装好自动鲜奶奶泡器。

### ⚠️ 请注意：

除垢程序完成后，请遵照“咖啡冲泡器的每周清洁”章节清洗咖啡冲泡器。

这两个冲洗程序将会执行，以使用预设的水量清洁回路，确保正确的机器操作。如果冲洗时水箱未充满至 MAX（最大）刻度线，则咖啡机可能需要执行三次或更多次冲洗程序。

## 编程

您可以通过访问程序菜单将机器的功能调整为您的个人首选项。

### 可以调整以下的参数

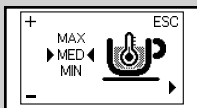

黄色

#### 咖啡温度

该功能允许您调整咖啡冲泡温度。



黄色

#### 选择咖啡豆

该功能允许您优化选定类型咖啡豆的研磨。

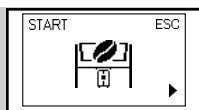

黄色

**咖啡管清空程序。**

该功能允许您在更换咖啡豆之前，先清空咖啡管和研磨器。

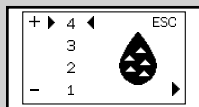

黄色

**水质硬度**

该功能允许用户根据所在区域调整水质的硬度。

- 1 = 水质非常软
- 2 = 软水
- 3 = 硬水
- 4 = 水质非常硬

更多信息，请参阅“测量并编程水质硬度”章节。

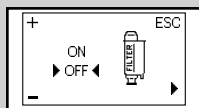

黄色

**“INTENZA+”滤水器**

该功能用于管理“INTENZA+”滤水器。

更多信息，请参阅滤水器管理章节。

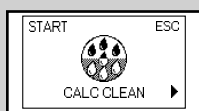

黄色

**除垢程序**

该功能用于运行除垢程序。

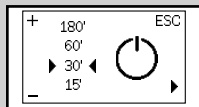

黄色

**计时器（待机）**

该功能用于调整从最后一次冲泡开始到进入待机状态的闲置时间。

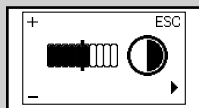

黄色

**对比度**

该功能用于调整显示屏的对比度，使其更加清晰。

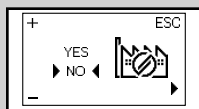

黄色

**出厂设置**

该功能用于还原出厂设置。



## 如何对您的机器进行编程

下面举例说明如何进行咖啡温度编程。其他功能的编程与此类似。只有处于开机状态时才可进入编程菜单，并显示此显示屏。



**1** 按下“☰”按钮，以便进入菜单。

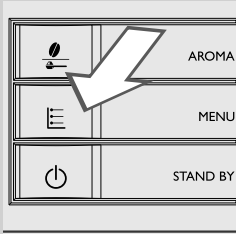

**2** 第一页将会显示。



**3** 按下“☰” MENU（菜单）按钮，以便滚动功能，直到咖啡温度管理功能显示。

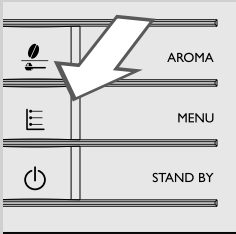

**4** 按下“☺”和“☹”按钮，以便增加或减少该功能的值。

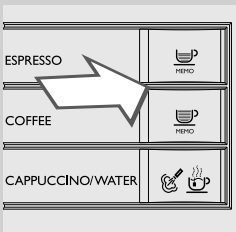



黄色

- 5 当更改该显示值时，会显示“OK”（确定）消息。按下“☰” MENU（菜单）按钮，以便确认更改。

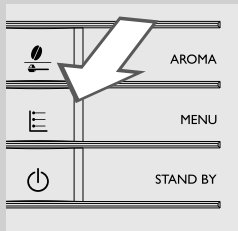

- 6 按下“☰”按钮，退出编程菜单。

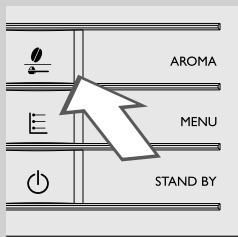

**请注意：**

如果 3 分钟内未按下任何按钮，咖啡机将自动退出编程菜单。已更改但未确认的值将不会保存。

## 显示屏信号的含义

本机拥有颜色标识系统，可帮助用户更好地理解显示屏上的各项指示。图标的颜色意义与交通信号灯一致。

### 就绪信号（绿色）



咖啡机已作好准备使用阿拉伯咖啡咖啡豆冲泡咖啡。



咖啡机已作好准备使用罗布斯塔咖啡豆冲泡咖啡。



咖啡机已作好准备使用混合的咖啡豆冲泡咖啡。

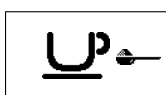

咖啡机已准备就绪，可冲泡预磨咖啡粉。



选择蒸汽或热水。



排出热水。



排出蒸汽。



咖啡机正在冲泡 1 杯意式浓缩咖啡。

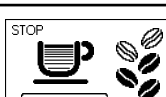

咖啡机正在冲泡 1 杯咖啡。



咖啡机正在冲泡 2 杯意式浓缩咖啡。

就绪信号 (绿色)

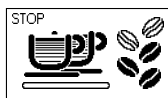

咖啡机正在冲泡 2 杯咖啡。

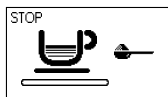

正在使用预磨咖啡粉冲泡咖啡。

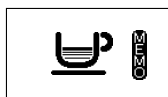

咖啡机正在为预设冲泡量编程。

## 警告信号 (黄色)

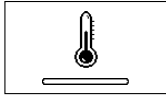

咖啡机正在预热，以冲泡饮品或排出热水。



咖啡机正在执行冲洗程序。请等待咖啡机完成该程序。



咖啡机需要更换“INTENZA+”滤水器。



咖啡机重置导致咖啡冲泡器重置。



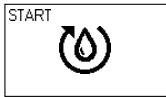

向咖啡豆槽内倒入咖啡豆，重新启动冲泡程序。

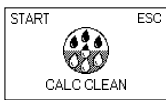

给回路水。



咖啡机需要除垢。按下“”按钮以便启动除垢程序。按照本手册除垢章节中描述的步骤操作。  
如果希望稍后进行除垢，按下“”按钮继续使用咖啡机。  
请注意，不给咖啡机除垢，会最终导致咖啡机停止正常工作。由此导致的维修不在质保范围内。

## 警告信号 (红色)

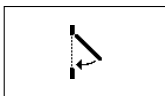

关闭服务门。

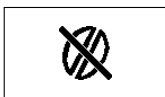

将咖啡豆倒入咖啡豆槽。



咖啡冲泡器必须装入咖啡机。

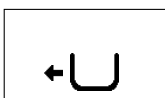

插入咖啡粉槽。

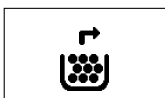

清空咖啡粉槽和咖啡渣槽。

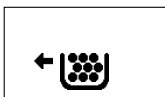

在关闭咖啡机前，完全插入咖啡粉槽。

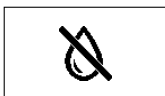

向水箱注水。

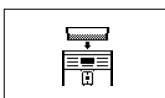

插入咖啡豆槽。

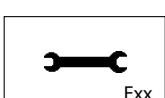

关闭咖啡机。30 秒后，将其重新打开。尝试 2 至 3 次。  
如果咖啡机没有启动，请拨打您在国家/地区的 Philips SAECO 热线，  
并告知您在屏幕上看到的错误代码。  
具体联系方式请查阅随附保修手册或登陆 [www.philips.com/support](http://www.philips.com/support) 查询。

## 故障排查

本章汇总了咖啡机最有可能发生的常见问题。

如果您不能借助以下信息解决问题，请访问 [www.philips.com/support](http://www.philips.com/support) 获取常见问题清单，或者联系您所在国家/地区的 Philips Saeco 热线。

您可以通过随附保修手册或登录 [www.philips.com/support](http://www.philips.com/support) 网站查询联系详情。

咖啡机故障描述	原因	解决方法
咖啡机无法启动。	咖啡机未接通电源。	为咖啡机接通电源。
	电源开关在位置“0”处。	确认电源开关置于“1”处。
虽然没有排水，滴水盘已满。	有时机器自动将水排至滴水盘，以便冲洗回路，确保机器获得最佳性能。	这属于正常现象。
咖啡机上将会始终显示红色图标。	咖啡粉槽会随着机器的关闭而清空。	机器打开时，必须清空咖啡粉槽。等待  图标出现方可重装咖啡粉槽。
咖啡不够热。	杯子太凉。	用热水预热杯子。
无法排出蒸汽或热水。	热水/蒸汽冲泡管出口堵塞。	用大头针疏通蒸汽冲泡管的出口。 <b>进行此项操作前，务必确保咖啡机关机并已冷却。</b>
咖啡没有足够乳脂（查看说明）	咖啡拼配不合适，咖啡并非新鲜烘焙或研磨过于粗糙。	改变咖啡拼配或根据“调整陶瓷咖啡研磨器”章节的说明调整研磨程度。
机器预热时间较长，或冲泡管排出的水量太少。	咖啡机回路被水垢堵塞。	为咖啡机除垢。
无法取下咖啡冲泡器。	咖啡冲泡器位置错误。	启动咖啡机。关闭服务门。咖啡冲泡器会自动回到初始位置。
	咖啡粉槽处于插入状态。	卸下咖啡冲泡器之前先取出咖啡粉槽。
咖啡冲泡器下方存在过多预磨咖啡粉。	咖啡不适用于自动机器。	可能需要换一种咖啡类型或更改咖啡研磨器设置。
咖啡机研磨了咖啡豆，但没有咖啡流出。（查看说明）	没有水。	向水箱内注水并为回路水（“初次使用咖啡机”章节）。
	咖啡冲泡器脏污。	清洁咖啡冲泡器（“咖啡冲泡器的每周清洁”章节）。
	咖啡机自动调整分量时可能会出现此情况。	依照“Saeco Adapting System”章节冲泡几杯咖啡。
	回路没有上水。	给回路上水（“首次使用咖啡机”章节）。
咖啡浓度太低（查看说明）	咖啡流出口脏污。	清洁咖啡流出口。
	咖啡机自动调整分量时可能会出现此情况。	依照“Saeco Adapting System”章节冲泡几杯咖啡。
	咖啡颗粒太大。	改变咖啡拼配或根据“调整陶瓷咖啡研磨器”章节的说明调整研磨程度。
	咖啡豆槽选择器已变动。	将选择器切换至  位置。

咖啡机故障描述	原因	解决方法
咖啡冲泡很慢 (查看说明)	咖啡研磨颗粒过于精细。	改变咖啡拼配或根据“调整陶瓷咖啡研磨器”章节的说明调整研磨程度。
	回路堵塞。	执行除垢程序。
	回路没有上水。	给回路上水(“首次使用咖啡机”章节)。
	咖啡冲泡器脏污。	清洁咖啡冲泡器(“咖啡冲泡器的每周清洁”章节)。
咖啡流出口的咖啡水流过细。	咖啡流出口堵塞。	清洁咖啡流出口及其出口。
选择器已锁定。	可能已吸入一些咖啡豆。	一直移动选择器,直到咖啡豆释放。
无法插入咖啡豆槽。	咖啡豆槽下方的刀片已移位。	移动刀片至其轨道末端,以便覆盖孔隙。
	咖啡豆槽格中可能留有一些咖啡豆。	清除咖啡豆。
	选择器未置于正确位置。	将选择器置于打开位置。
咖啡口味不是新咖啡豆的口味。	您没有清空咖啡管和研磨器。	您需要冲泡至少 2 杯咖啡后,才能品味新的咖啡豆。
无法制作奶泡。	自动鲜奶奶泡器插入过深。没有吸入鲜奶。	让自动鲜奶奶泡器冷却。轻轻将其向下移动。将其放回适当的底座。
起泡鲜奶太凉。	杯子太凉。	用热水预热杯子。
 将会显示。	咖啡豆槽选择器已变动。 咖啡豆槽和托盘脏污。	将选择器切换至“  ”位置。 清除咖啡豆槽和托盘中的所有咖啡渣。 (“咖啡豆槽、托盘和格子的每周清洁”章节)



#### 请注意：

若咖啡拼配改变或咖啡机首次安装,出现这种问题属于正常。在这种情况下,请等待咖啡机按“Saeco Adapting System”(Saeco 自动调整系统)章节所述完成自我调整。



## 节能

### 待机

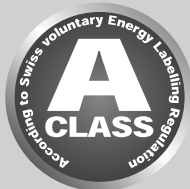

如 A 类能效标签所示，SAECO 全自动意式浓缩咖啡机专为节能设计。

咖啡机处于不活动状态 30 分钟后，将会自动关闭（除非您另外编定待机时间）。冲泡咖啡饮品之后，咖啡机执行冲洗程序。

待机状态时咖啡机耗电还不到 1 瓦时。

如要打开咖啡机，可以按下“”按钮（如果咖啡机背面的电源开关置于“I”）。如果热水器温度低，本咖啡机将执行冲洗程序。

### 处置



机器报废后，请勿将其与家庭垃圾一同扔弃。请将其送至专门的垃圾回收点。您的正确处理有助于保护环境。

- 包装材料可回收利用。
- 咖啡机：拔下插头切下电源线。
- 将机器以及电源线送至维修中心或公共废弃物处理机构。

本产品符合欧洲指令 2002/96/EC。

本产品及其包装上的标志说明不可将本产品视同家庭垃圾处理。用户必须将本产品送到专门的电气和电子设备回收点。

若您能正确处置废弃产品，便可防止错误处置本品对环境和人类健康可能造成的负面影响。关于本产品回收的详细信息，请与当地城市规划办公室、家庭废弃物服务中心或购买本产品的商店联系。

## 技术规格

制造商有权对本产品的技术规格作出更改。

额定电压 - 额定功率 - 电源	查看服务门内部标签
外壳材料	ABS - 耐热塑料
尺寸 (宽 x 高 x 深)	256 x 350 x 470 毫米
重量	8.5 千克
电源线长度:	1.2 米
操作面板	本机前端
杯具尺寸	142
水箱	1.9 升 - 摘取式
咖啡豆槽容量	300 克
咖啡粉槽容量	14
泵压	15 巴
热水器	不锈钢
安全装置	保险丝

## 承诺与服务

### 保修

有关您产品保修的信息及相关条件, 请查阅随附保修手册。

### 服务

我们将尽最大努力, 保证您对咖啡机感到满意。

如果尚未完成, 请在以下网址注册您的产品

**www.philips.com/welcome**。注册后, 我们就可以与您始终保持联系, 并向您发送清洁和除垢提醒消息。

如果您需要服务或支持, 请访问 Philips 网站 **www.philips.com/support** 或联系您所在国家/地区的 Philips Saeco 热线。您可以通过随附保修手册或登录 **www.philips.com/support** 网站查询联系详情。

## 订购维护产品

如果要进行清洁和除垢，请仅使用 Saeco 维护产品。产品在 Philips 在线商店 [www.shop.philips.com/service](http://www.shop.philips.com/service) 以及当地经销商或授权服务中心有售。

如果获取机器配件有任何困难，请联系您所在国家的 Philips Saeco 服务热线。

您可以通过随附保修手册或登录 [www.philips.com/support](http://www.philips.com/support) 网站查询联系详情。

维护产品概述



- 除垢剂 CA6700



- INTENZA+ 滤水器 CA6702

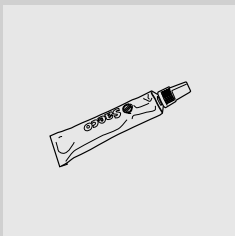

- 润滑油 HD5061



- 咖啡油去除剂 CA6704



- 维护套装 CA 6706

### 咖啡机配件

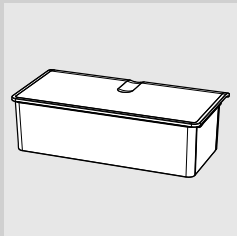

- 卸除咖啡豆槽 CA6803



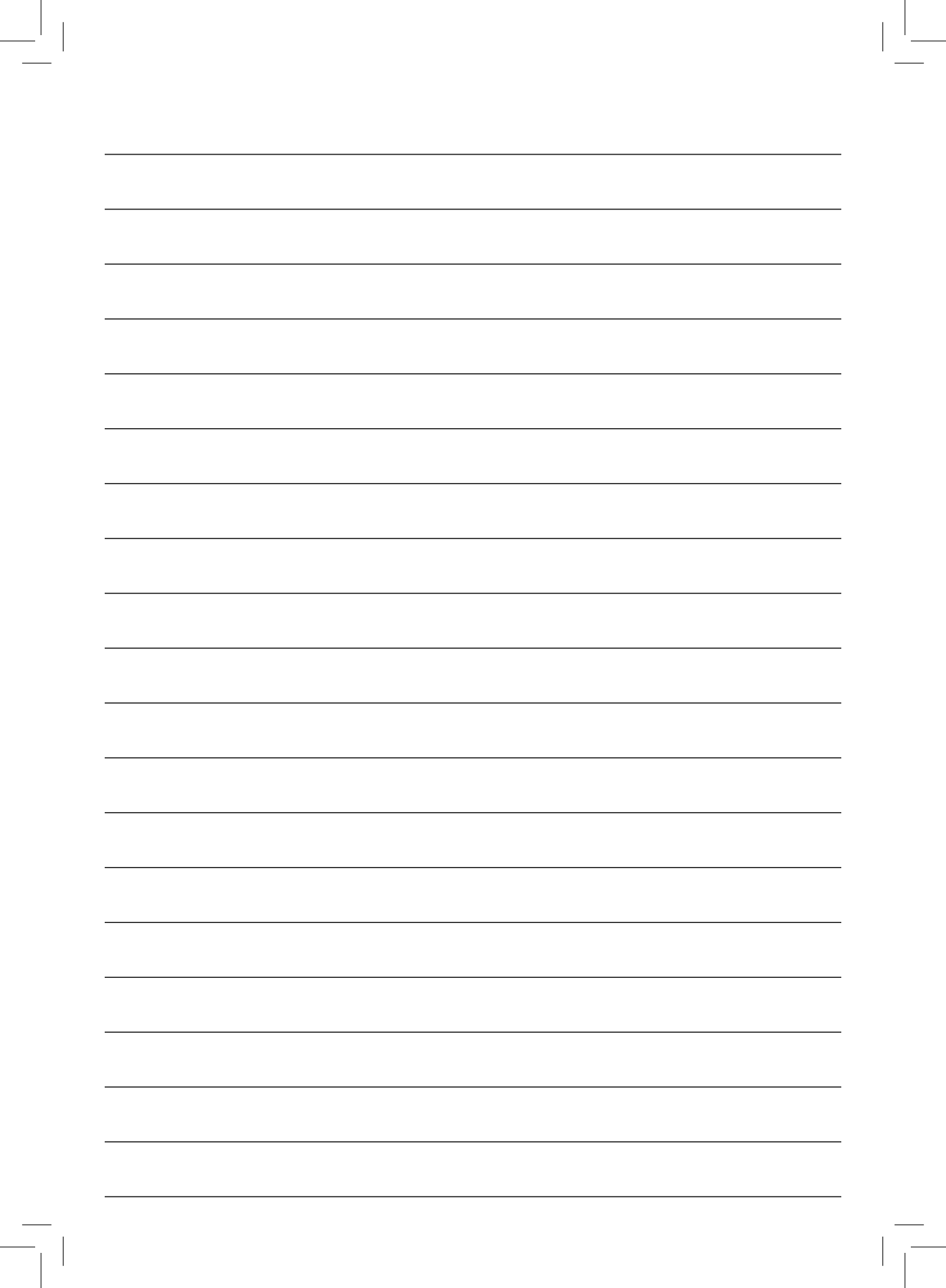

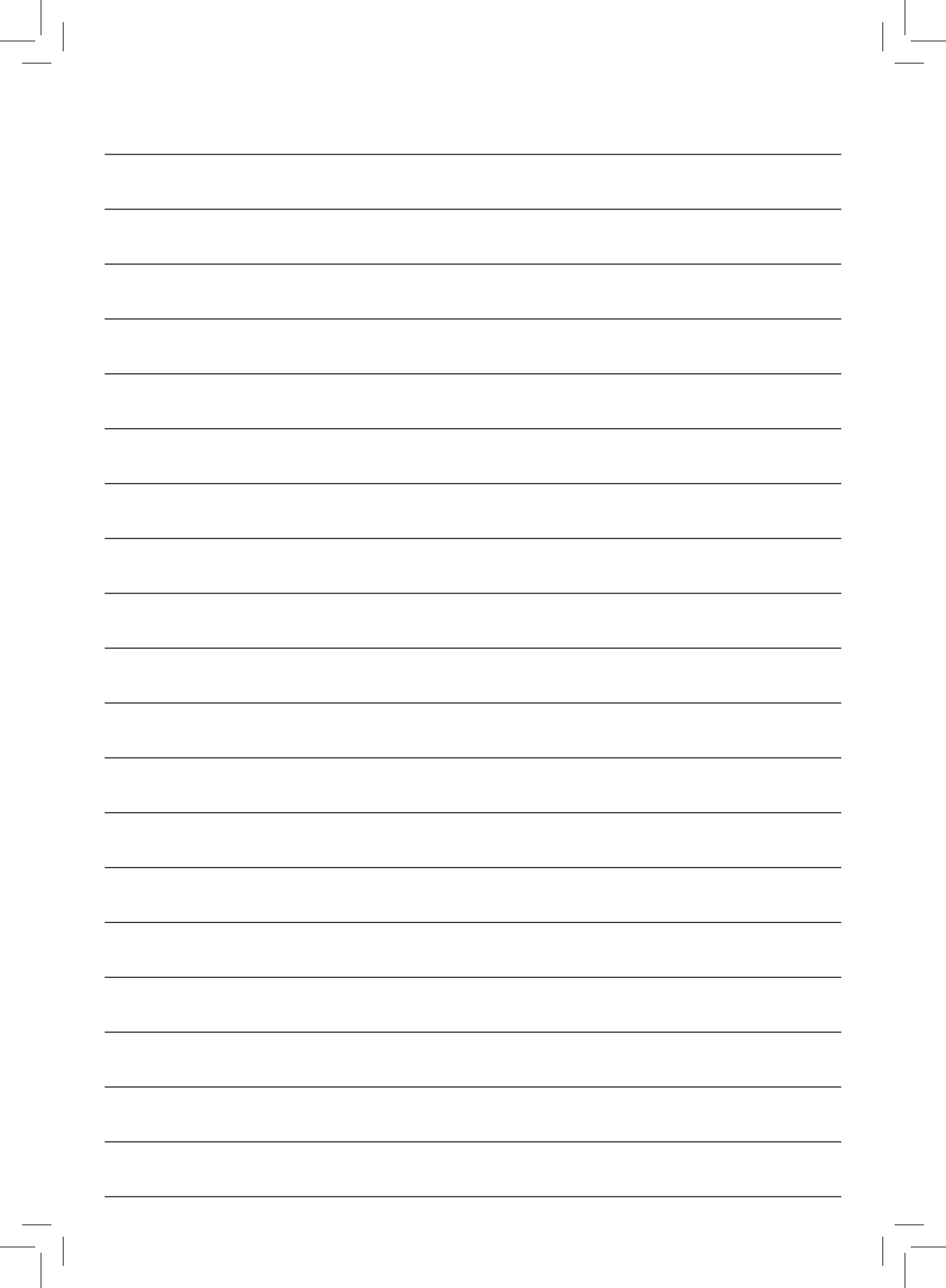



制造商有权对本产品做出任何更改，恕不另行通知。

[www.philips.com/saeco](http://www.philips.com/saeco)



421940436981

Rev.00 del 15-03-13