

产品注册及获取支持服务，请登录  
[www.philips.com/welcome](http://www.philips.com/welcome)

24

中文

**ROYAL**  
Gran Crema

Type HD8920

使用说明书



CHN

24

使用咖啡机前，请仔细阅读本用户手册。

CE

 **Saeco**

祝贺您购买 Saeco Royal Gran Crema 全自动意式浓缩咖啡机！

请注册您的产品，以获得 Saeco 的全方位支持，注册网址为：[www.philips.com/welcome](http://www.philips.com/welcome)。

本用户手册适用于型号为 HD8920 的咖啡机。

本咖啡机适用于全豆冲泡意式浓缩咖啡，亦配有排出蒸汽和热水的装置。本用户手册包含了咖啡机安装、使用、清洁和除垢所需的全部信息。

## 目录

<b>重要事项</b> .....	<b>4</b>
安全说明.....	4
警告.....	4
小心.....	4
符合标准.....	5
<b>安装</b> .....	<b>6</b>
产品外观.....	6
总体描述.....	7
<b>准备就绪</b> .....	<b>8</b>
咖啡机包装.....	8
咖啡机安装.....	8
<b>初次使用咖啡机</b> .....	<b>12</b>
自动冲洗/自动清洗程序.....	12
手动冲洗程序.....	12
测量并编程水质硬度.....	14
“INTENZA+”滤水器安装.....	16
更换“INTENZA+”滤水器.....	19
<b>调整</b> .....	<b>19</b>
调整咖啡研磨器.....	19
调整“Aroma”- 预磨咖啡粉量.....	20
暖杯板.....	21
调整咖啡流出口.....	21
调整咖啡冲泡量.....	23
<b>意式浓缩咖啡、咖啡和美式咖啡冲泡</b> .....	<b>24</b>
使用咖啡豆冲泡意式浓缩咖啡、咖啡和美国咖啡.....	24
使用预磨咖啡粉冲泡意式浓缩咖啡与咖啡.....	25
<b>冲泡卡布奇诺</b> .....	<b>27</b>
<b>排出热水</b> .....	<b>29</b>

<b>饮品编程</b> .....	<b>31</b>
意式浓缩咖啡编程.....	32
热水编程.....	33
饮品计数器.....	34
<b>咖啡机编程</b> .....	<b>34</b>
总菜单.....	35
显示屏菜单.....	35
水菜单.....	36
维护菜单.....	37
出厂设置.....	37
<b>清洁与维护</b> .....	<b>38</b>
每天清洁机器.....	38
每天清洁水箱.....	39
每天清洁 Cappuccinatore (自动奶泡器).....	40
每周清洁机器.....	41
咖啡冲泡器 - 每周清洁.....	42
每月清洁 Cappuccinatore (自动奶泡器).....	44
每月润滑咖啡冲泡器.....	48
每月使用“咖啡油去除剂”清洁咖啡冲泡器.....	50
每月清洁咖啡豆槽.....	51
<b>除垢</b> .....	<b>52</b>
<b>显示屏含义</b> .....	<b>56</b>
<b>故障排查</b> .....	<b>58</b>
<b>节能</b> .....	<b>60</b>
待机.....	60
处置.....	60
<b>技术规格</b> .....	<b>61</b>
<b>承诺与服务</b> .....	<b>62</b>
保修.....	62
服务.....	62
<b>维护产品</b> .....	<b>62</b>

## 重要事项

### 安全说明

本咖啡机配备安全防护功能。请仔细阅读安全说明并按照指示使用咖啡机，以免造成意外伤害或损害。

请保存本用户手册供将来参考。



**警告**字样及标志表示可能会造成严重伤害、生命危险和/或机器损坏。



**小心**字样及标志表示可能会造成轻微伤害和/或机器损坏。

### 警告

- 将咖啡机连接到符合本机电压技术规格要求的壁式插座。
- 请勿将电源线垂悬于桌面或工作台面之外，亦不可接触高温表面。
- 切勿将咖啡机、插头及电源线浸入水中：有电击危险！
- 切勿将热水出口朝向身体任一部位：有烫伤危险！
- 请勿触碰高温表面。请使用手柄或旋钮。
- 若出现下列情况，请将电源插头从墙面插座拔出：
  - 咖啡机出现故障；
  - 咖啡机长期搁置不用；
  - 清洗咖啡机之前。

切断电源请拔插头，切勿拔电源线。请勿用湿手触碰电源插头。

- 若电源插头、电源线或咖啡机有损坏迹象，请勿使用咖啡机。
- 请勿改装咖啡机或电源线。请将咖啡机送交 Philips 授权的服务中心进行维修，以免发生任何危险。
- 本咖啡机不适合身体、智力或感官有缺陷的成人（及儿童）以及经验能力不足者使用，上述人群须在监护人的指导下使用咖啡机。
- 请看管好儿童，避免其将咖啡机当作玩具。
- 切勿将手指或其他物体插入咖啡研磨器。

### 小心

- 本咖啡机仅供家庭使用。本咖啡机不适合在商店员工餐厅、办公室、农场等工作环境下使用。
- 请始终将咖啡机置于水平固定的平面上。
- 请勿将本咖啡机置于高温表面上，或者高温烤箱、加热器等热源附近。

- 咖啡豆槽中只可放入咖啡豆。放入预磨咖啡粉、速溶咖啡粉或其他材料可能损坏咖啡机。
- 机身冷却后方可拆装零部件。
- 切勿向水箱中加入温水或热水。仅可加入凉水。
- 切勿使用磨砂粉或具有腐蚀性的清洁剂清洗本机。使用沾湿的软布擦拭即可。
- 请定期为咖啡机除垢。需要除垢时，咖啡机会发出提示信息。如果一直不进行除垢，将导致您的咖啡机无法正常工作。由此导致的维修不在质保范围内。
- 请勿将咖啡机保存在 0 摄氏度以下的环境内。加热装置内残留的水可能结冰，对咖啡机造成损害。
- 如果咖啡机长期不用，水箱中请勿留水。水可能会变质。使用咖啡机时请添加干净的饮用水。

---

### 符合标准

产品符合 2005 年 7 月 25 日第 151 号意大利法令“实施欧共体指令 2005/95/EC、2002/96/EC、2003/108/EC，限制在电子电气产品中使用某些有毒有害物质及废弃物的处置”第 13 条的规定。

本咖啡机符合欧洲指令 2002/96/EC。

安装

产品外观

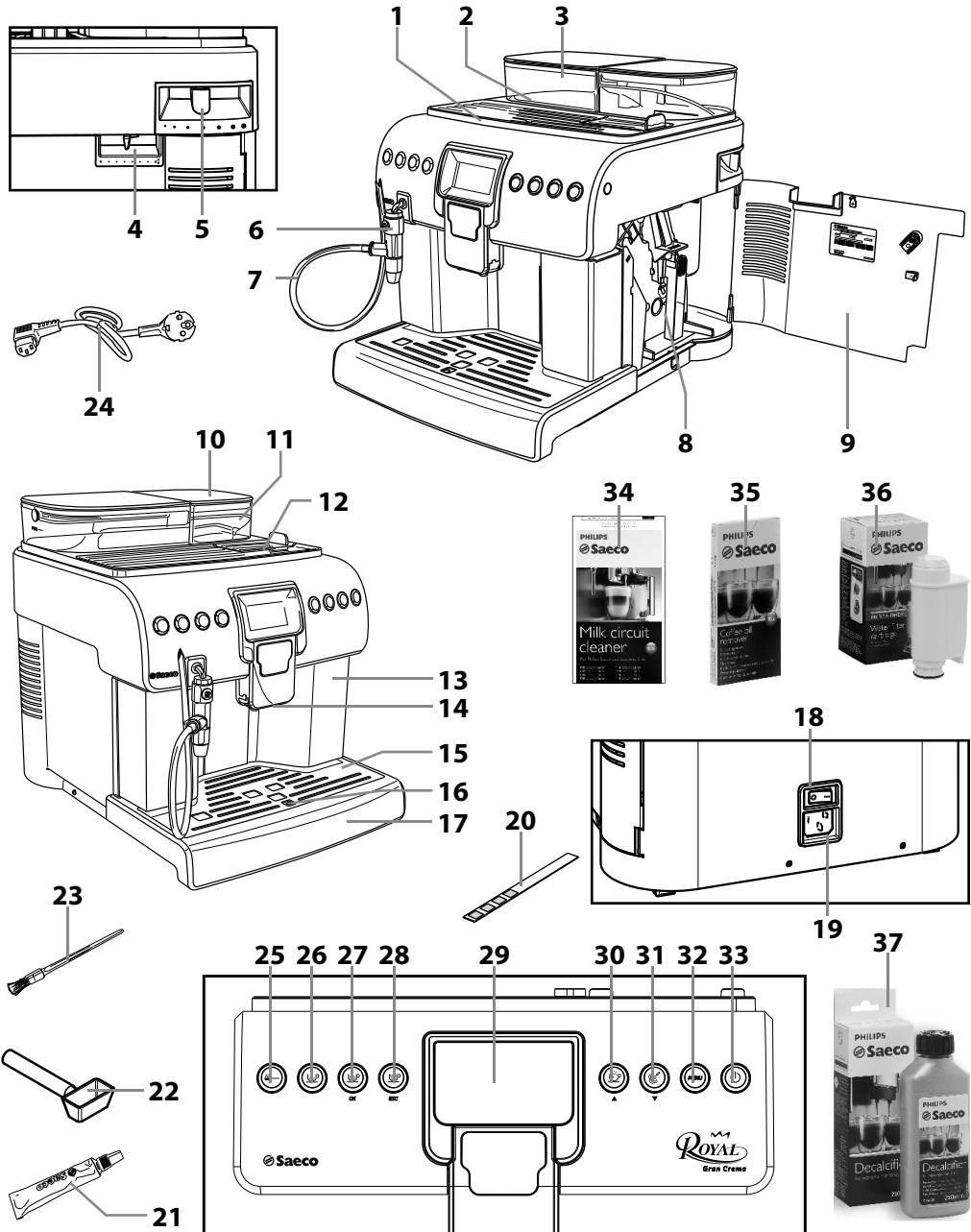

## 总体描述

- 1 暖杯板
- 2 水箱
- 3 水箱盖
- 4 咖啡量调节
- 5 研磨器调节
- 6 Cappuccinatore (自动奶泡器)
- 7 吸管
- 8 咖啡冲泡器
- 9 服务门
- 10 咖啡豆槽盖
- 11 咖啡豆槽
- 12 预磨咖啡粉格 + 盖
- 13 咖啡粉槽
- 14 咖啡流出口
- 15 杯架格栅
- 16 滴水盘已满指示灯
- 17 滴水盘 + 盘 (内) 盖
- 18 电源按钮
- 19 电源线插座
- 20 水质硬度检测
- 21 咖啡冲泡器润滑油
- 22 预磨咖啡粉量匙
- 23 清洁刷
- 24 电源线
- 25 预磨咖啡粉选择按钮
- 26 意式浓缩咖啡冲泡按钮
- 27 咖啡冲泡按钮  
**功能二:** “OK” 确定按钮, 表示确认选择
- 28 美式咖啡冲泡按钮  
**功能二:** “ESC” 退出按钮, 退出或停止冲泡程序。
- 29 显示屏
- 30 热水龙头按钮  
**功能二:** “Page Up” (向上翻页) 按钮, 浏览菜单
- 31 排出蒸汽按钮  
**功能二:** “Page Down” (向下翻页) 按钮, 浏览菜单
- 32 “Menu” (菜单) 按钮, 进入编程模式
- 33 “Stand-by” (待机) 按钮
- 34 牛奶回路清洁剂 — 需单独购买
- 35 咖啡冲泡器清洁药片 — 需单独购买
- 36 (INTENZA+) 滤水器 — 需单独购买
- 37 除垢剂 — 需单独购买

## 准备就绪

### 咖啡机包装

原包装能够在运输途中保护咖啡机不受损坏。建议您保留原包装，以备日后再次搬运咖啡机时使用。

### 咖啡机安装

**1** 从包装中取出滴水盘和格栅。

**2** 从包装中取出机身。

**3** 最佳使用建议：

- 选择安全、水平的表面，以免机器翻倒或造成人员伤害。
- 选择照明充足、干净且靠近插座的位置；
- 根据图示，在咖啡机周边至少保留最短边距。

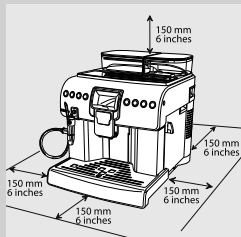

**4** 将带格栅的滴水盘安装至机器上。确保位置正确。

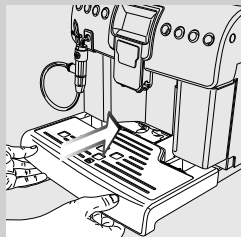

#### 说明：

滴水盘的作用是在每次进行冲洗/自动清洗程序时接收咖啡流出口流出的水，或收集在饮品准备过程中溅出的咖啡。每天/每次滴水盘已满指示灯亮时，倒空并清洗滴水盘。

#### ！ 小心：

切勿在咖啡机处于开机状态时取出滴水盘。开机后等待数分钟，咖啡机将执行冲洗/自动清洗程序。

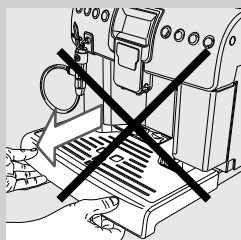



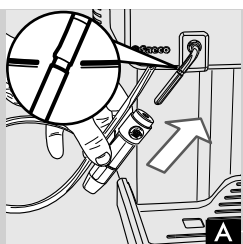

- 5** 从包装中取出连有吸管的 Cappuccinatore (自动奶泡器)。插入 Cappuccinatore (自动奶泡器) 到位直到与蒸汽冲泡管锁定 (图 A)。

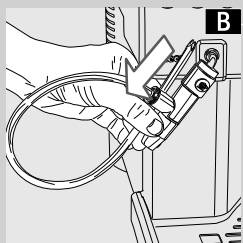

**!** 小心:

如果 Cappuccinatore (自动奶泡器) 安装到了限位挡块位置 (在标示位置之上), 可能会因为没有吸入牛奶而不能正确运行; 在这种情况下应停止冲泡, 让 Cappuccinatore (自动奶泡器) 冷却然后轻轻地向下 (图 B) 移动重新装到正确的位置 (图 A)。按照此流程重新正确操作 Cappuccinatore (自动奶泡器)。



- 6** 确保流出口已安装到正确的位置; 水平移动流出口, 听到“咔嚓”一声即表明已安装到位。否则, 液体可能会从流出口泄漏。

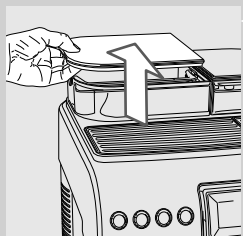

- 7** 打开水箱盖。

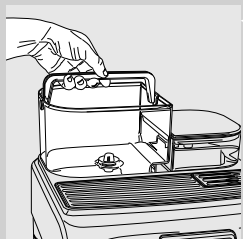

- 8** 通过提供的手柄将水箱从底座上取下。

- 9** 用干净的饮用水冲洗水箱。

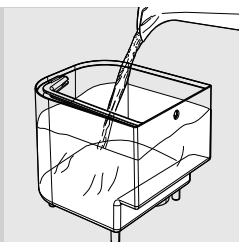

**10** 在水箱中注入清水至 MAX（最大）刻度线，并将其重新放回咖啡机中。确认完全安装到位。将壶盖盖好。

**!** **小心：**

切勿向水箱内注入温水、热水、苏打水或任何其他液体，因为这可能损坏水箱和机器。

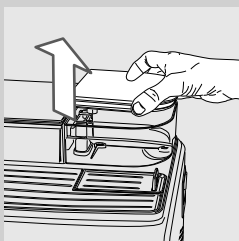

**11** 取下咖啡豆槽盖。

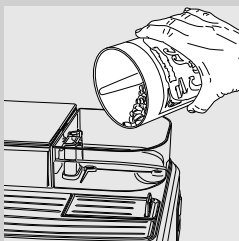

**12** 将咖啡豆缓慢倒入咖啡豆槽中。

**!** **小心：**

咖啡豆槽中只能添加咖啡豆。预磨咖啡粉、速溶咖啡粉、糖添加咖啡或其他物品可能损坏咖啡机。

**13** 盖上咖啡豆槽盖。

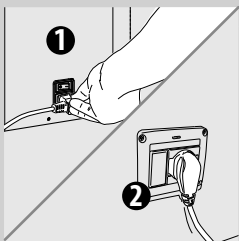

**14** 将插头的一端插入咖啡机背部的插座。

**15** 将插头的另一端插入电压合适的壁式插座。

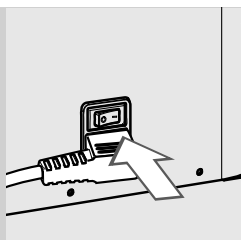

**16** 将电源按钮置于“I”的位置上启动咖啡机。显示屏显示待机图标。

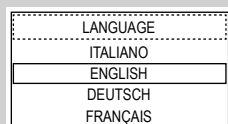

**17** 显示屏上将显示此页面。按下滚动按钮“”或“”选择所需语言。

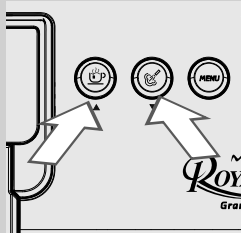

**说明：**

仅需在初次使用时选定操作语言即可。从现在开始，只需按下“”按钮即可启动咖啡机。



**18** 按下“”按钮，确认选择。

**说明：**

如果不进行语言选择，此后启动本机时仍然会显示该画面。

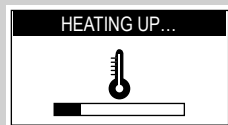

**19** 咖啡机进入预热阶段。

## 初次使用咖啡机

### 自动冲洗/自动清洗程序

预热程序完成后，咖啡机将通过内部回路的水流自动执行冲洗/自动清洗程序。该程序的持续时间少于一分钟。

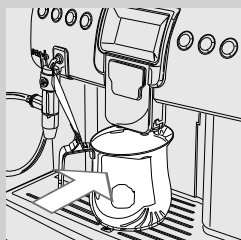

**20** 在咖啡流出口下方放置一个器皿接收少量流出的水。

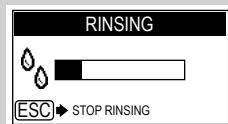

**21** 显示屏上将显示此页面。请等待该程序自动完成。



**说明：**

若要停止出水可按下“”按钮。



**22** 上述步骤完成后，咖啡机显示此显示屏。

### 手动冲洗程序

初次使用咖啡机时，您需要执行此程序。在此过程中，会激活咖啡冲泡程序，清水将通过咖啡流出口回流。程序将持续数分钟。

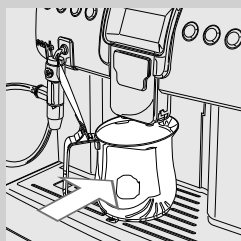

**1** 在咖啡流出口下放置一个器皿。



2 按下“☕”按钮，选择预磨咖啡粉冲泡功能。咖啡机显示此图标。

3 按下“☕”按钮。

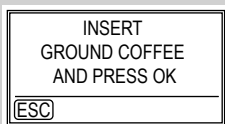

4 按下“☕”按钮。咖啡机开始排水。



**说明：**

请勿在粉格中加入预磨咖啡粉。

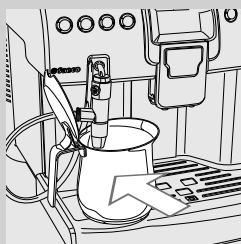

5 在操作完成后，倒空器皿并将其放在水龙头下面。

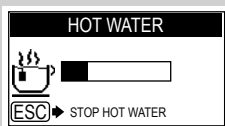
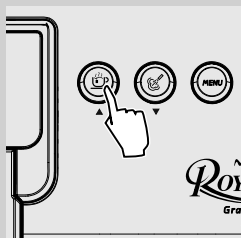

6 按下“☕”按钮，开始排出热水。

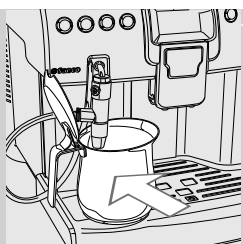

**7** 在操作完成后，取下并倒空器皿。

**8** 重复步骤 5 至 7，直至用完水箱中的水，然后继续执行步骤 9。

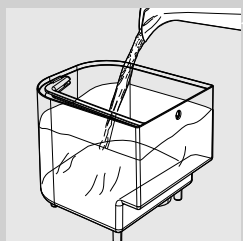

**9** 最后，重新将水箱注满水至 MAX（最大）刻度线。现在，咖啡机准备就绪，可以冲泡咖啡。



**说明：**

当咖啡机闲置达两周以上时，它会自动执行开机冲洗/自我清洁程序。此时，您需按上述步骤执行手动冲洗程序。

当咖啡机启动时（热水器处于冷却状态）、机器处于待机准备模式时或按下“Ⓞ”按钮关闭咖啡机（已经冲泡过一次咖啡）后，机器会自动启动自动冲洗/自动清洗程序。

---

### 测量并编程水质硬度

测量水质硬度对于确定咖啡机除垢频率和安装“INTENZA+”滤水器来说非常重要（有关滤水器的详细信息，请参阅下一章）。

测量水质硬度时，请进行以下步骤：



**1** 将咖啡机自带的水质硬度试纸在水中浸泡 1 秒。



**说明：**

试纸仅可使用一次。

**2** 等待一分钟。

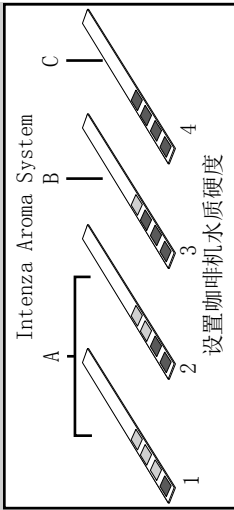

**3** 查看多少格变色，再与对照表比对。



**说明：**

水质硬度试纸上的数字对应水质硬度调节设置。  
具体如下：  
1 = 1（水质非常软）  
2 = 2（软水）  
3 = 3（硬水）  
4 = 4（水质非常硬）

字母与“INTENZA”滤水器底座上的标注一一对应（请参阅下一章）。

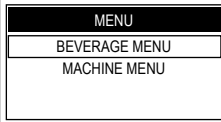



**4** 现在，您可以编程水质硬度设置。按下“”按钮，进入咖啡机主菜单。



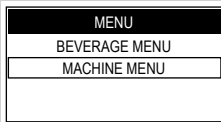

**说明：**

本机设有标准水质硬度设置，适用于大多数类型的水。

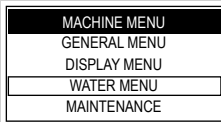

**5** 按下“”按钮，向下滚动页面。按下“”按钮，选择“MACHINE MENU”（本机菜单）。



**6** 按下“”按钮，选择“WATER MENU”（水菜单）。按下“”进行确认。

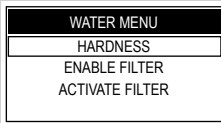

**7** 按下“”按钮，选择“HARDNESS”（硬度）选项，然后设置水质硬度值。

HARDNESS
1
2
3
4

**8** 按下“☺”或“☹”按钮，选择“HARDNESS”（硬度）选项，然后按下“☺”按钮保存水质硬度值。



**说明：**

至少按两次“☺”按钮，返回主菜单。

### “INTENZA+”滤水器安装

咖啡机内部会积累水垢，建议您安装“INTENZA+”滤水器，这会让您冲泡的意式浓缩咖啡拥有更加浓郁的芳香。



INTENZA + 滤水器可单独购买。详情请参阅本手册的维护产品页。水会直接影响您冲泡的每一杯意式浓缩咖啡的品质，故通过专业的滤水器提高水的质量非常重要。使用“INTENZA+”滤水器可避免矿物质沉积，提高水的质量。

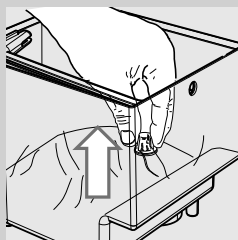

**1** 取出水箱中的白色小滤水器，并将其存放至干燥处。

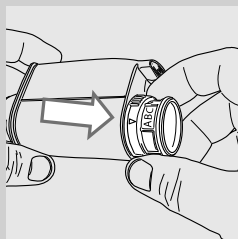

**2** 从包装中取出“INTENZA+”滤水器，并根据评估的测量结果（请参阅上一章节）和滤水器底座上的标注设置滤水器：

- A = 软水 - 等于试纸上的 1 或 2
- B = 硬水（标准） - 等于试纸上的 3
- C = 水质非常硬 - 等于试纸上的 4



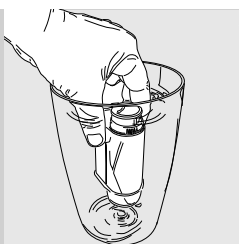

- 3** 将“INTENZA+”滤水器垂直浸入冷水中（开口朝上），轻轻按压两侧，挤压出气泡。



- 4** 将滤水器放入空水箱。将滤水器按到底，安装到位。

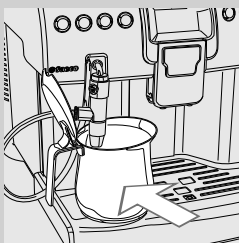

- 5** 在水箱中注入干净的饮用水，并将其重新放回到咖啡机上。

- 6** 在 Cappuccinatore（自动奶泡器）下放置一个大型器皿（1.5 升）。

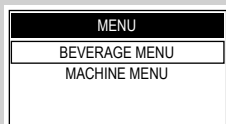

- 7** 按下“MENU”按钮，进入咖啡机主菜单。

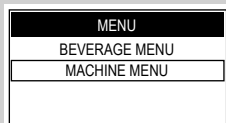

- 8** 按下“☺”按钮，向下滚动页面。按下“☺”按钮，选择“MACHINE MENU”（本机菜单）。

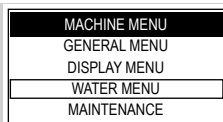

**9** 按下“☺”按钮，选择“WATER MENU”（水菜单）。按下“☺”进行确认。

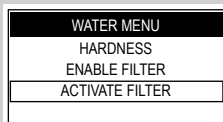

**10** 按下“☺”按钮，选择“ACTIVATE FILTER”（激活滤水器），再按下“☺”按钮，确认选择。



**11** 按下“☺”按钮，确认您要开始滤水器的激活步骤。



**12** 按下“☺”按钮，确认您已插入滤水器并且加满水箱。

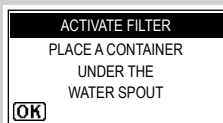

**13** 按下“☺”按钮，确认将器皿放在水龙头下方。

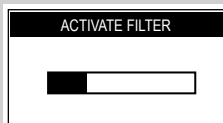

**14** 咖啡机开始排水。显示屏上将显示此页面。此过程完成后，取出器皿。



## 更换“INTENZA+”滤水器

在需要更换新的“INTENZA+”滤水器时，显示屏上会出现  图标。

- 1 参照之前章节的说明更换滤水器。
- 2 咖啡机现在可以管理新更换的滤水器了。



### 说明：

若已经安装滤水器，需要取下（而非更换）滤水器时，选择“ENABLE FILTER”（启用滤水器）选项，然后将其设置为“OFF”（关）。

如果没有安装“INTENZA+”滤水器，则将之前取下的白色小滤水器安到水箱里。

## 调整

您可以对咖啡机进行适当调整以获得最醇香的咖啡。

### 调整咖啡研磨器



#### 警告：

咖啡研磨器含有可能导致危险的移动部件。因此，请勿将手指和/或其他物体放入咖啡研磨器内。在对咖啡豆槽的内部部件进行任何操作前，请按下 ON/OFF（开/关）按钮关机并拔掉插头。

您可以对咖啡研磨器进行调整，以根据您个人口味设置咖啡研磨程度。



#### 警告：

研磨器调整加载杆位于咖啡机右侧，仅当研磨器使用时，方可转动。

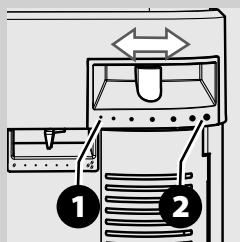

请使用咖啡机一侧的移动杆进行调整。

- 1- 细磨：口感较浓，适合轻度烘焙的咖啡拼配
- 2- 粗磨：口感较淡，适合深度烘焙的咖啡拼配

如果需要口味较浓厚的咖啡，则将研磨器调整至较为“精致”的等级程度。如果需要口味较轻淡的咖啡，则将研磨器调整至较为“粗糙”的等级程度。

---

### 调整“Aroma” - 预磨咖啡粉量

选择您最喜爱的咖啡拼配，并根据您的口味调整要研磨的咖啡分量。



**警告：**  
只有在咖啡研磨器不工作时，才能转动 Aroma 调节杆。须在冲泡咖啡前进行调整。

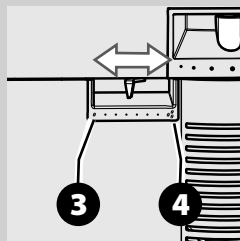

请使用咖啡机一侧的移动杆进行调整。

刻度指示已设置的预磨咖啡粉量。可根据以下刻度设置咖啡粉量：

- 3 - 最低咖啡粉量（约7克）
- 4 - 最大咖啡粉量（约11克）

## 暖杯板

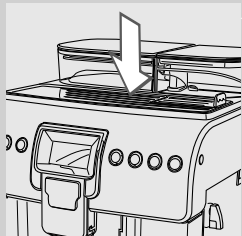

本机设有暖杯板，可使咖啡杯保持温暖，以备随时使用。有一定温度的咖啡杯可以让咖啡的芳香尽情释放，让您尽享咖啡的美味。

将您常用的咖啡杯放在上面，耐心等待，直到杯子温暖起来。



### 说明：

说明：暖杯板的温度高于咖啡机其它表面，因此建议您不要让身体比较敏感的部位接触到暖杯板，以免烫伤。



### 警告：

**严禁将暖杯板用于其它用途。**

暖杯板默认不具备节能功能。请参阅“本机编程”章节进行启用。

## 调整咖啡流出口

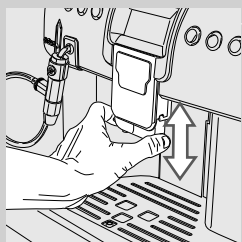

可以调整流出口的高度，以适应您使用杯子的大小。

如图所示，用手指上下移动咖啡流出口，调整高度。



推荐位置：  
使用小杯时；

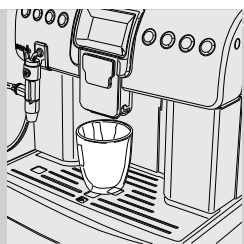

使用大杯时：

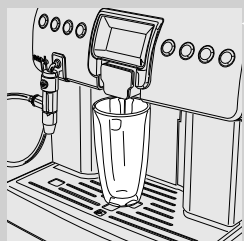

使用拿铁玛奇朵杯时。



**说明：**

咖啡流出口也可以取下，以便使用大型器皿。

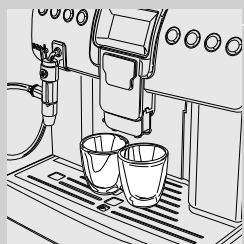

咖啡流出口下可以放置两个杯子，同时冲泡两杯咖啡。



**说明：**

在进行任何冲泡之前和/或将流出口调整到正常位置时，请确保位置正确。听到“咔嚓”一声，表明已调整到位。  
如果没有调整到位，液体可能会从流出口泄漏。

## 调整咖啡冲泡量

本机可根据您的口味和咖啡杯的大小调整咖啡或鲜奶的冲泡量。

每按一下“☺”或“☺”按钮，咖啡机就会按预设量冲泡咖啡。每个按钮都可以编程，代表一个冲泡程序。

以下步骤说明的是“☺”按钮编程。

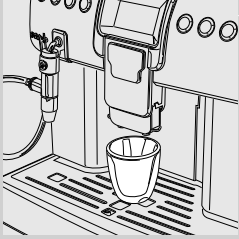

**1** 在咖啡流出口下方放置一个杯子。

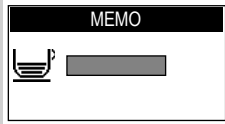

**2** 按住“☺”按钮，直到显示“MEMO”（记忆）图标，松开按钮。现在，咖啡机正在进入编程模式。咖啡机开始冲泡咖啡。

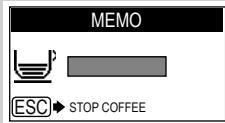

**3** 显示 **ESC** 图标时，到达所需的咖啡量时立即按下“☺”按钮。

现在，该按钮的编程结束；每次按下时，咖啡机会冲泡出与刚刚编程的量相同的意式浓缩咖啡。



### 说明：

要为“☺”按钮编程，应该采用同样的步骤。

当咖啡达到所需量后，请总是按下“☺”按钮停止冲泡。

您还可以通过“BEVERAGE MENU”（饮品菜单）调整饮品分量（参阅“饮品编程”章节的“咖啡分量”）。

## 意式浓缩咖啡、咖啡和美式咖啡冲泡

冲泡咖啡之前，确保显示屏上没有警告，而且水箱和咖啡豆槽已经装满。

### 使用咖啡豆冲泡意式浓缩咖啡、咖啡和美式咖啡

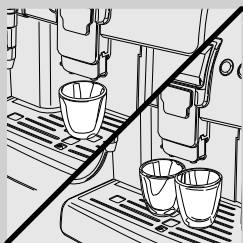

- 1 将一到两个咖啡杯放在咖啡流出口的下方。



- 2 按下“☕”按钮冲泡 1 杯意式浓缩咖啡；按下“☕<sub>OK</sub>”按钮 1 杯冲泡咖啡；按下“☕<sub>ESC</sub>”按钮冲泡 1 杯美式咖啡。



- 3 如需冲泡 1 杯意式浓缩咖啡、咖啡或美式咖啡，按一下对应按钮。显示屏上将显示此页面。



- 4 如需冲泡 2 杯意式浓缩咖啡或 2 杯咖啡，连续按两下对应的按钮。显示屏上将显示此页面。

#### ☰ 说明：

在该操作模式下，咖啡机会自动研磨并选取适量咖啡粉。冲泡两杯意式浓缩咖啡需要运行两次研磨和冲泡程序，都由咖啡机自动执行。





**5** 预冲泡程序后，咖啡开始自咖啡流出口流出。



**6** 当到达预设水位时，会自动停止咖啡冲泡；按下“”按钮可提前停止。

### 使用预磨咖啡粉冲泡意式浓缩咖啡与咖啡

本功能允许使用预磨咖啡粉和去咖啡因的咖啡粉。  
在使用预磨咖啡粉功能时，一次只能冲泡一杯饮品。

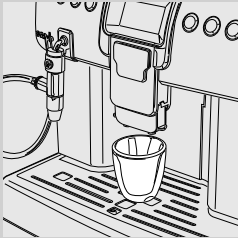

**1** 在咖啡流出口下方放置一个杯子。



**2** 要选择预磨咖啡粉功能，按下“”按钮，直到显示此图标。



**说明：**

如果 10 秒内没有开始冲泡，咖啡机会自动退回咖啡豆操作模式，显示  图标。





Saeco

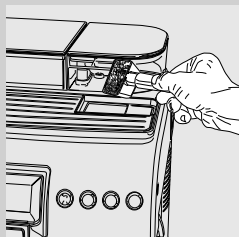
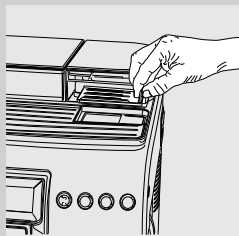
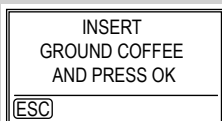

Saeco

3 按下“☕”按钮冲泡意式浓缩咖啡或按下“☕<sub>OK</sub>”按钮冲泡咖啡。冲泡程序开始。

4 显示屏上将显示此页面。

5 移除相应的格盖。

6 添加一量匙预磨咖啡粉。仅可使用咖啡机自带的量匙。然后，合上预磨咖啡粉格盖。



**警告：**

仅可将预磨咖啡粉放入预磨咖啡粉格。其它物质和物体可能严重损坏咖啡机。此类损坏不在质保范围内。

7 按下“☕<sub>OK</sub>”确认并开始冲泡。

8 预冲泡程序后，咖啡开始自咖啡流出口流出。



- 9 当到达预设水位时，会自动停止咖啡冲泡；按下“☕”按钮可提前停止。

冲泡完成后，咖啡机会返回主菜单。

若要使用预磨咖啡粉冲泡更多的咖啡，重复上述步骤即可。

### 说明：

如果 30 秒内没有按下“☕”冲泡开始按钮，那么咖啡机会返回主菜单，并将放入的咖啡粉排入咖啡粉槽。

若没有将预磨咖啡粉放入粉格，则最后仅有热水流出。  
若放入的预磨咖啡粉量过多，或放入了 2 勺或更多咖啡粉，咖啡机不会冲泡饮品，预磨咖啡粉格中的咖啡粉将被扔到咖啡粉槽中。

## 冲泡卡布奇诺

### 警告：

**有烫伤危险！** 冲泡前可能出现牛奶和蒸汽少许飞溅。蒸汽/热水冲泡管可能达到较高的温度：切勿用手直接接触。

- 1 在一个器皿中注入 1/3 的冷鲜奶。

### 说明：

冲泡卡布奇诺时，使用蛋白质含量不低于 3% 的冷牛奶（5° C / 41° F）以获得更好的口感。全脂牛奶或者低脂肪牛奶均可使用，具体取决于个人口味。

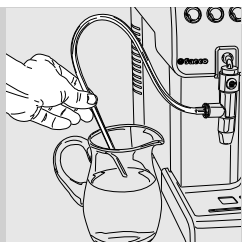

2 将吸管插到盛奶器皿上。

**!** 小心：  
为了健康起见，确保吸管外表清洁干净。

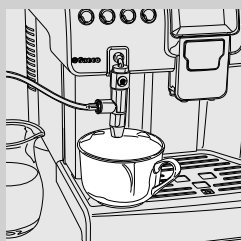

3 在 Cappuccinatore（自动奶泡器）下放置一个杯子。

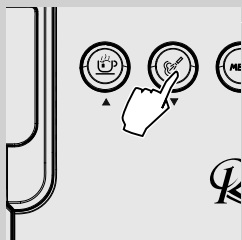

4 按下“☁️”按钮，开始排出蒸汽。



5 咖啡机预热阶段，会显示如下图标。



6 当出现此图标时，会有起泡鲜奶直接流入杯中。

**!** 小心：  
如果不冲泡牛奶，请确保 Cappuccinatore（自动奶泡器）已按第 48 页第 21 步骤的说明进行了正确的定位。

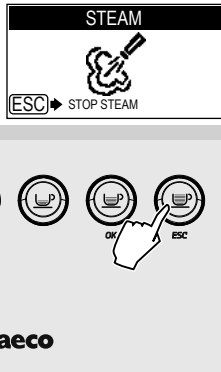

**7** 按下“☕”按钮停止冲泡。

**8** 将器皿再次放入冰箱内，以恰当存放牛奶。

**!** 小心：

牛奶发泡完后，机器会往器皿中排出少量热水以对 Cappuccinatore（自动奶泡器）和吸管进行清洁。清洗程序详情请参阅“清洁与维护”章节。

**≡** 说明：

排出蒸汽后，可以直接冲泡意式浓缩咖啡或排出热水。

## 排出热水

**!** 警告：

有烫伤危险！饮品流出之前可能会有热水滴飞溅。蒸汽/热水冲泡管可能达到较高的温度：切勿用手直接触碰。只可接触手柄部分。

排出热水之前，确保机器已准备就绪，且水箱已充满。

**1** 从 Cappuccinatore（自动奶泡器）上取下连有吸管的固定针。

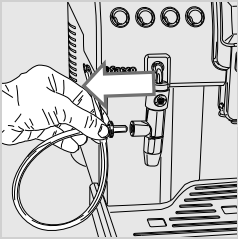

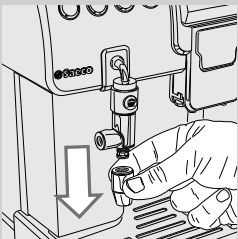

**2** 取下 Cappuccinatore（自动奶泡器）尾端的装置。

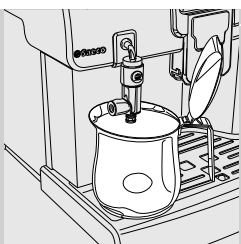

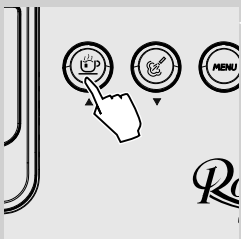

**3** 在 Cappuccinatore（自动奶泡器）下放置一个器皿。



**4** 按下“”按钮，开始排出热水。

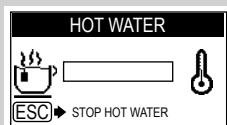

**5** 咖啡机预热阶段，会显示如下图标。

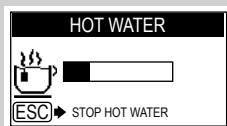

**6** 倒入所需数量的热水。要停止排出热水，按下“”按钮。



**7** 在操作完成时，将尾端装置重新安装到 Cappuccinatore（自动奶泡器）上。

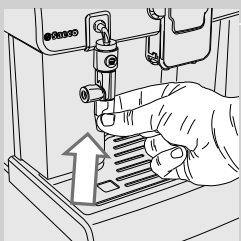

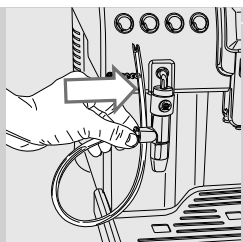

- 8 将连有吸管的固定针放入 Cappuccinatore（自动奶泡器）中。

### 饮品编程

您可以对咖啡机进行编程，根据您的个人喜好定制咖啡口味。每种饮品都有自己的可调整设置。

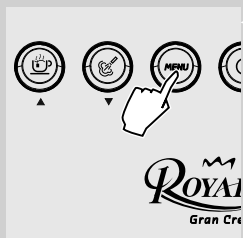

- 1 按下“MENU”按钮，进入咖啡机主菜单。

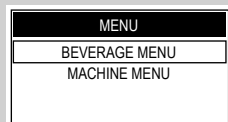

- 2 按下“CUP”按钮，进入“BEVERAGE MENU”（饮品菜单）。



#### 说明：

按下“CUP”或“CUP”滚动按钮，并通过“CUP”进行确认，您可以选择所需的选项。

## 意式浓缩咖啡编程

以下步骤说明了意式浓缩咖啡的编程步骤。

下面介绍了各子菜单的设置。您可以按下“☺”或“☻”滚动按钮，选择这些。通过“☺”确认您的设置。

按下“☺”，从饮品菜单中选择“ESPRESSO”（意式浓缩咖啡）。

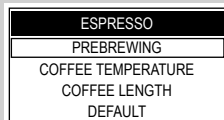
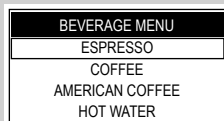

### PREBREWING

该设置启用预冲泡功能。预冲泡过程中，咖啡稍微润湿，将香味完全释放出来。

**OFF (关)**：不使用预冲泡功能。

**LOW (低)**：预冲泡功能处于活动状态。

**HIGH (高)**：预冲泡时间更长，令咖啡口味更为浓郁。

按下“☺”或“☻”按钮进行选择，再按下“☺”按钮确认选择。

### COFFEE TEMPERATURE

该设置用于调整咖啡温度。

**LOW (低)**：低温。

**NORMAL (正常)**：标准温度。

**HIGH (高)**：高温。

按下“☺”或“☻”按钮进行选择，再按下“☺”按钮确认选择。

### COFFEE LENGTH

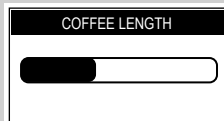

通过“☺”或“☻”滚动按钮调节显示屏上的条杆，您可以选择冲泡咖啡的水量。

按下“☺”进行确认。



DEFAULT

对于每一种饮品而言，都可以恢复厂商初始设置值。选择该功能后，所有的自定义设置都将被删除。

要退出编程，至少按一下“☺”按钮，直到显示主菜单。

### 热水编程

以下步骤说明了热水的编程步骤。

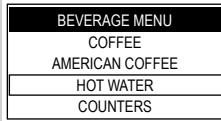

- 1 按下“☺”或“☹”滚动按钮，选择“HOT WATER”（热水）。  
按下“☺”进行确认。

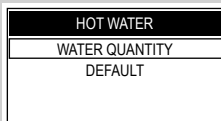

- 2 按下“☺”或“☹”滚动按钮，选择“WATER QUANTITY”（水量）。  
按下“☺”进行确认。

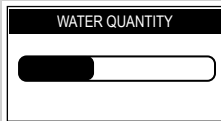

通过“☺”或“☹”滚动按钮调节显示屏上的条杆，您可以选择要流出的热水量。

按下“☺”进行确认。

DEFAULT

还原到原厂设置。选择该功能后，所有的自定义设置都将被删除。

## 饮品计数器

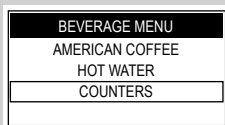

该菜单可以查看已冲泡了多少饮品。

反复按动“☰”按钮，直到选定“COUNTERS”（计数器）。

按下“☑”进行确认。

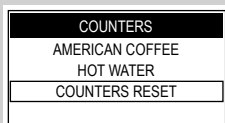

该功能为“COUNTERS”（计数器）菜单的最后选项，用于重置此时为止已冲泡饮品的所有计数器。这有助于维护后重置咖啡机。

## 咖啡机编程



1 按下“MENU”按钮，进入咖啡机主菜单。

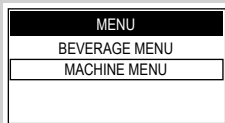

2 按下“☰”滚动按钮，选择“MACHINE MENU”（本机菜单）。按下“☑”进行确认。



### 说明：

按下“☰”或“☰”滚动按钮，并通过“☑”进行确认，您可以选择所需的选项。

## 总菜单

---

- GENERAL MENU**  
此菜单可用于更改操作设置。
- TONE**  
TONE（声音）功能可以激活/取消声音反馈。
- STAND-BY SETTINGS**  
STAND-BY SETTINGS（待机设置）设置从最后一次冲泡到进入待机状态的间隔时间。待机时间分为 15 分钟、30 分钟、60 分钟和 180 分钟。默认时间为“30 分钟”。
- CUP-WARM.SURFACE**  
该功能可以启用/禁用位于咖啡机上层的暖杯板。暖杯板默认为非启用状态。

## 显示屏菜单

---

- DISPLAY MENU**  
显示屏菜单用于设置语言和显示屏亮度。
- LANGUAGE**  
该设置非常重要，可根据您所在的国家/地区自动调整咖啡机参数。
- BRIGHTNESS**  
根据环境的照明程度，设置合适亮度。
- CONTRAST**  
根据环境的照明程度，设置合适的显示屏对比度。

## 水菜单

- 
- WATER MENU** WATER MENU（水菜单）用于调整水参数，从而冲泡出浓香的咖啡。
  - HARDNESS** 在 HARDNESS（硬度）屏幕，您可以设置水质硬度级别。有关测量水质硬度的信息，请参阅“测量并编程水质硬度”章节。
  - ENABLE FILTER** 启用该滤水器，咖啡机将在需要更换滤水器时发出通知。  
**OFF（关闭）**：禁用警告。  
**ON（打开）**：启用警告（激活滤水器时警告自动设置）。
  - ACTIVATE FILTER** 安装或更换滤水器后，激活滤水器。请参阅“INTENZA+ 滤水器安装”章节。

## 维护菜单

---



**MAINTENANCE**

MAINTENANCE MENU（维护菜单）用于设置与正确维护有关的各项功能。

**BREW GROUP CLEAN**

BREW GROUP CLEAN（咖啡冲泡器清洁）功能可以每月清洁一次咖啡冲泡器（请参阅“每月清洁咖啡冲泡器”章节）。

**DESCALING**

DESCALING（除垢）功能可以激活除垢程序（请参阅“除垢”章节）。

## 出厂设置

---

**FACTORY SETTINGS**

激活 FACTORY SETTINGS（出厂设置）选项可以将所有机器设置还原为默认值。这种情况下，将删除所有自定义的参数。

## 清洁与维护

### 每天清洁机器

#### ! 小心:

定期清洁与维护您的咖啡机对于延长其寿命十分重要。您的咖啡机长期与湿气、咖啡以及水垢接触!

本章节详细介绍必须执行哪些操作以及执行的频率。如一直不进行除垢, 将最终导致您的咖啡机无法正常工作。此类维修不在质保范围内!

#### ☰ 说明:

- 用柔软、潮湿的布清洁咖啡机即可。
- 请勿用洗碗机清洗任何可拆卸部件。
- 请勿使用酒精、溶剂和/或其他磨蚀性物品清洁机器。
- 请勿将咖啡机浸泡在水中。
- 请勿用微波炉和/或标准烤箱干燥机器及其部件。

每天在咖啡机打开时, 清空和清洁咖啡粉槽和滴水盘。请遵照以下步骤操作:

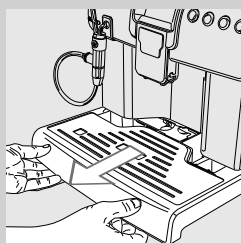

- 1 取出、清空并清洗滴水盘。

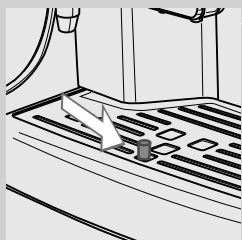

#### ☰ 说明:

在滴水盘已满指示灯亮时, 倒空并清洁滴水盘。

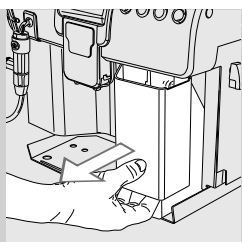

**2** 取下咖啡粉槽。

**3** 清空咖啡粉槽并用干净的水冲洗。

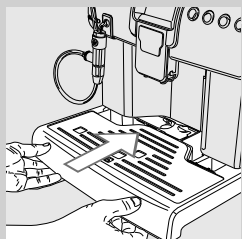

**4** 插入咖啡粉槽和滴水盘，并关闭服务门。



**说明：**

在关机状态下清空咖啡粉槽不会重置咖啡粉槽内的废弃咖啡渣计数器。这种情况下，咖啡机可能会很快显示“EMPTY COFFEE GROUNDS DRAWER”（清空咖啡粉槽）消息。

### 每天清洁水箱

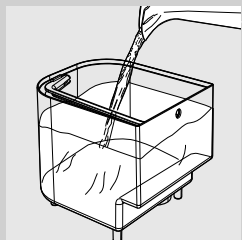

**1** 取出水箱中的白色小滤水器或“INTENZA+”滤水器（如已安装），用清水进行清洗。

**2** 将白色小滤水器或“INTENZA+”滤水器（如有安装）轻轻地边按边转动，重新装进外壳内。

**3** 将清水注入水箱。

### 每天清洁 Cappuccinatore (自动奶泡器)

Cappuccinatore (自动奶泡器) 必须每日清洁或在每次使用后进行清洁, 以保持卫生和理想的奶泡匀度。

奶泡制作完毕时, 应始终:

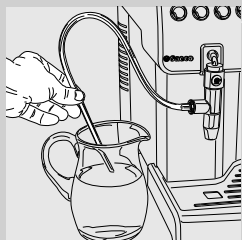

**1** 将吸管插入盛满清水的器皿中。

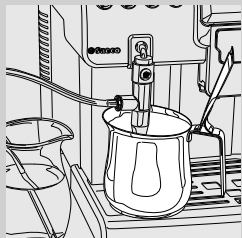

**2** 在 Cappuccinatore (自动奶泡器) 下放置一个空器皿。

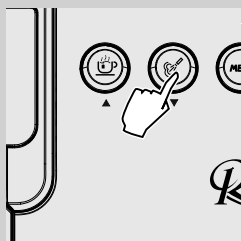

**3** 按下“☁”按钮, 开始排出蒸汽。



**4** 咖啡机预热阶段, 会显示如下图标。





**5** 在排出阶段，会显示下列图标。从 Cappuccinatore（自动奶泡器）排水，直到排空所有清水。按下“☕”按钮停止排出。

**6** 用湿布擦拭吸管外侧。

### 每周清洁机器

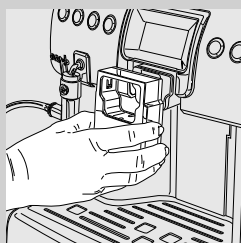

**1** 取出咖啡流出口并用水清洗。

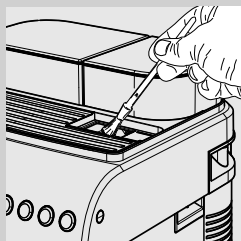

**2** 使用刷子或干布清洁预磨咖啡粉格。

## 咖啡冲泡器 - 每周清洁

必须在每次使用咖啡豆槽后，或至少每周一次对咖啡冲泡器进行清洁。

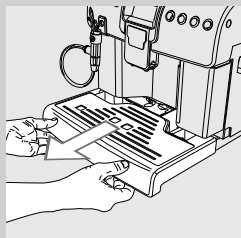

**1** 取下水盘。

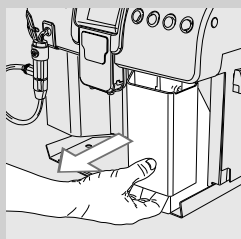

**2** 取下咖啡粉槽。

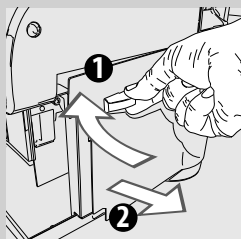

**3** 打开服务门：

- 1) 将加载杆顺时针旋转 90° ；
- 2) 将门拉向身体一侧。

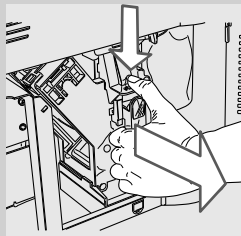

**4** 取出咖啡冲泡器时，拉动手柄并按下“Press”（压）按钮。

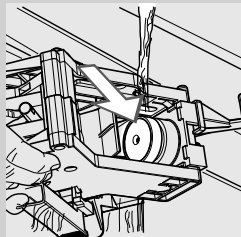

**5** 用清水及温水充分清洗咖啡冲泡器并清洁上部滤水器。



**小心：**  
请勿使用清洁剂/肥皂清洁咖啡冲泡器。

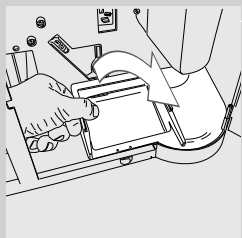

**6** 让咖啡冲泡器自然晾干直至干透。

**7** 抬起内槽的后部，将槽解除锁定。

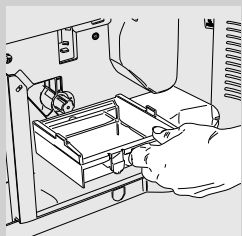

**8** 取出内槽，清洗干净后再放回底座。



**说明：**

以上述操作相反的顺序，将槽安装到位。

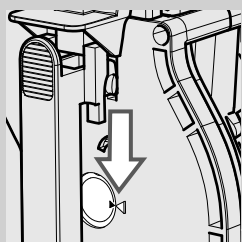

**9** 轻拉加载杆直至其与咖啡冲泡器底座接触，且咖啡冲泡器边上的两个指示标记完全吻合。

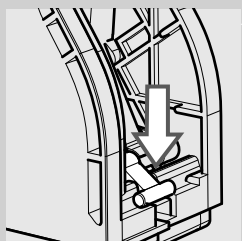

**10** 用力按下“PRESS”（压）按钮直到锁定到位，确保咖啡冲泡器挂钩锁准确到位。检查挂钩是否挂到位。如未到位，请重试。

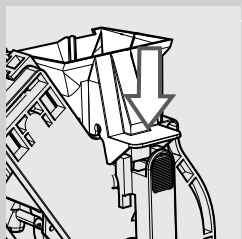

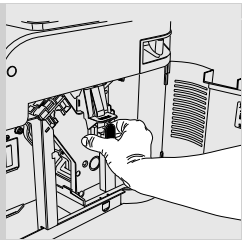

- 11** 将咖啡冲泡器插入其底座，直至其锁定到位，无需按下“PRESS”（压）按钮。

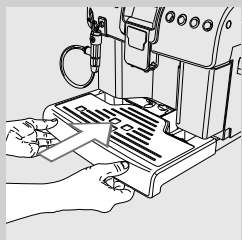

- 12** 关闭服务门，并插入咖啡粉槽及滴水盘。

### 每月清洁 Cappuccinatore（自动奶泡器）

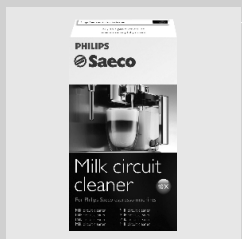

使用“Saeco 牛奶回路清洁剂”，每月需对 Cappuccinatore（自动奶泡器）进行一次彻底清洁。可单独购买“Saeco 牛奶回路清洁剂”。详情请参阅本手册的维护产品页。

- 1** 确保 Cappuccinatore（自动奶泡器）的位置正确。



- 2** 将牛奶清洁剂袋倒入器皿中。加入半升温水，让其完全溶解。



**3** 将吸管插到器皿上。

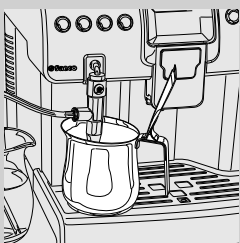

**4** 在 Cappuccinatore (自动奶泡器) 下放置一个大型器皿 (1.5 升)。

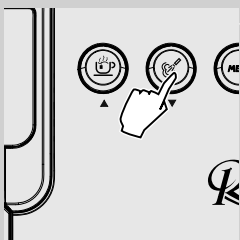

**5** 按下“☁️”按钮，开始排出蒸汽。



**6** 咖啡机预热阶段，会显示如下图标。



**7** 排出期间显示屏上会出现如下图标。当溶液排出完毕时，按下“☁️”按钮停止排出。



**警告：**  
切勿饮用程序过程中排出的溶液。



**8** 彻底冲洗器皿，并重新装满半升清水，用于冲洗程序。

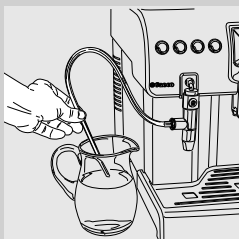

**9** 将吸管插到器皿上。

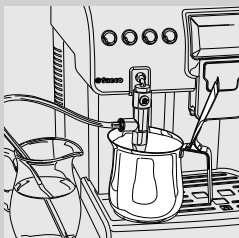

**10** 倒空器皿，再将它放回到 Cappuccinatore（自动奶泡器）下。

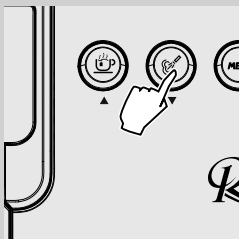

**11** 按下“☁”按钮，开始排出蒸汽。



**12** 咖啡机预热阶段，会显示如下图标。



**13** 排出期间显示屏上会出现如下图标。当水排出完毕时，按下“”按钮停止排出。

**14** 按照下列说明，清洗 Cappuccinatore（自动奶泡器）的所有部件。

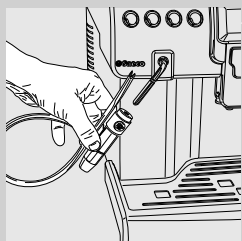

**15** 从机身上取下 Cappuccinatore（自动奶泡器）。

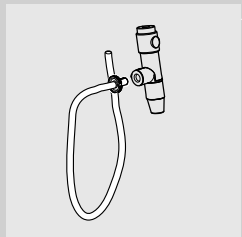

**16** 取下吸管。

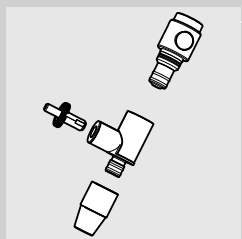

**17** 拆卸图中所示的各个部件。



**18** 用温水冲洗各零部件。

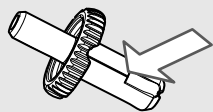

**19** 确保从销扣的槽座中清除任何残留的牛奶（参阅左图中的箭头）。否则将无法使牛奶发泡。用湿砂布彻底清洁。

**20** 重新组装 Cappuccinatore（自动奶泡器）的各个部件，并放回咖啡机中。

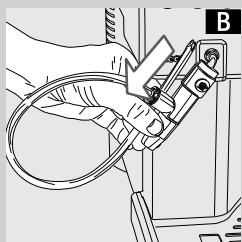
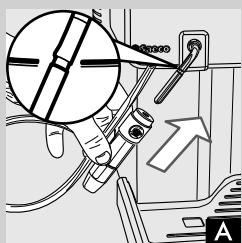

**21** 插入 Cappuccinatore（自动奶泡器）直到与蒸汽冲泡管锁定。

**!** 小心：

如果 Cappuccinatore（自动奶泡器）安装到了限位挡块位置（在标示位置之上），可能会因为没有吸入牛奶而不能正确运行；在这种情况下应停止冲泡，让 Cappuccinatore（自动奶泡器）冷却然后轻轻地向下（图 B）移动重新装到正确的位置（图 A）。按照此流程重新正确操作 Cappuccinatore（自动奶泡器）。

### 每月润滑咖啡冲泡器

冲泡大约 500 杯咖啡之后，或每月一次给咖啡冲泡器上润滑油。您可单独购买用于润滑咖啡冲泡器的 Saeco 润滑油。详情请参阅本手册的维护产品页。



**!** 小心：

润滑咖啡冲泡器前，请用清水清洗并待其干燥，如“每周清洁咖啡冲泡器”章节所述。



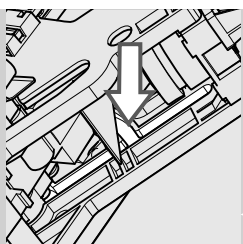

**1** 将润滑剂均匀涂抹在侧轨上。

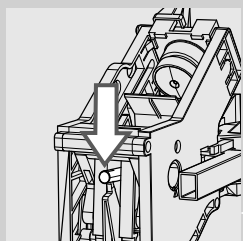
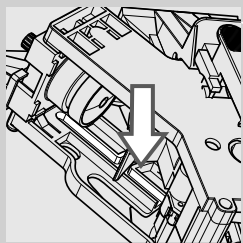

**2** 传动轴也需上油。

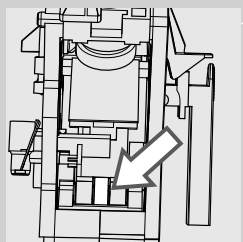

**3** 将咖啡冲泡器插入底座，直至其锁定到位（请参阅“每周清洁咖啡冲泡器”章节）。

**4** 插入咖啡粉槽和滴水盘，并关闭服务门。

## 每月使用“咖啡油去除剂”清洁咖啡冲泡器



除每周清洗之外，建议您在冲泡了大约 500 杯咖啡之后，或每月一次用“咖啡油去除剂”执行清洁程序。这可以给咖啡冲泡器完整的维护。您可以单独购买“咖啡油去除剂”和“维护套装”。详情请参阅维护产品页。



**小心：**

“咖啡油去除剂”片仅用于清洁，不具备除垢功能。要想除垢，请使用 Saeco 除垢剂并按照“除垢”章节所述程序进行操作。

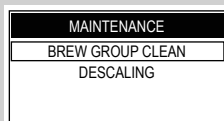

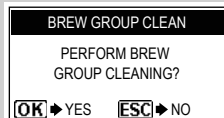

**1** 选择本机菜单中的“MAINTENANCE”（维护）选项。

**2** 选择“BREW GROUP CLEAN”（咖啡冲泡器清洁）。按下“”按钮。

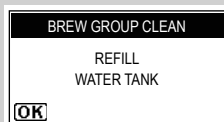

**3** 按下“”按钮，确认选择。



**4** 将清水注入水箱内，直至 MAX（最大）刻度线。按下“”按钮。

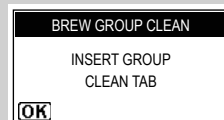

**5** 将一片“咖啡油去除剂”放入预磨咖啡粉格。按下“”按钮。

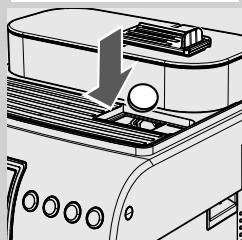

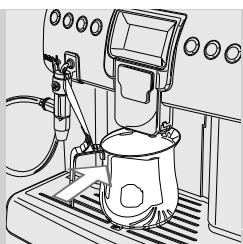

**BREW GROUP CLEAN**  
 PLACE A CONTAINER  
 UNDER THE  
 DISPENSING SPOUT  
**OK**

- 6** 在咖啡流出口下方放置一个器皿（1.5 升）。  
 按下“☕”按钮，开始清洁程序。

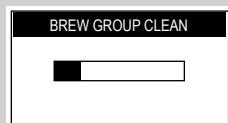

- 7** 显示屏上会出现此图标。进度条显示程序进程。



**警告：**  
 切勿饮用程序过程中排出的溶液。

- 8** 当咖啡机停止排液时，取出并清空器皿。

- 9** 按照“每周清洁咖啡冲泡器”章节的描述清洁咖啡冲泡器。

### 每月清洁咖啡豆槽

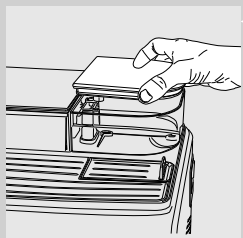

每月清洁空咖啡豆槽，并用湿布去除咖啡油，然后加入咖啡豆。

## 除垢

除垢程序大约需要 35 分钟。

使用过程中，咖啡机内部会积累水垢。为避免水垢堵塞水与咖啡的回路，需定期除垢。需要除垢时，咖啡机会发出提示信息。



### 小心：

若不按指示操作，可最终导致您的咖啡机停止正常工作，此种情况下的维修不在质保范围内。



请始终只使用 Saeco 除垢产品，因为它们是专为确保提高咖啡机性能设计的。

可单独购买 Saeco 除垢产品。详情请参阅本手册的维护产品页。



### 警告：

除垢剂绝不可饮用，除垢程序执行过程中排出的所有液体均不可饮用。切勿将醋用作除垢剂。



### 说明：

除垢程序中，不要关闭咖啡机。如果关闭咖啡机，您需要从开头重新启动除垢程序。

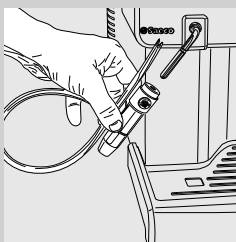

除垢前：



- 1 从蒸汽/热水冲泡管上取下 Cappuccinatore（自动奶泡器）。

执行除垢程序时，请进行以下步骤：

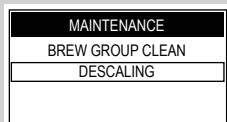
- 2 选择本机菜单中的“MAINTENANCE”（维护）选项。
- 3 选择“DESCALING”（除垢），然后通过“”确认选择。



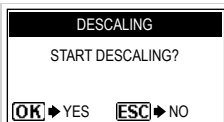

### 说明：

如果不小心按下“”按钮，请按下“”按钮退出。

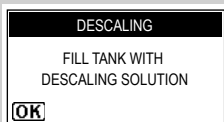

4 按下“”按钮，确认选择。



5 取下水箱和“INTENZA+”滤水器（如有）。将整瓶 Saeco 浓缩除垢剂倒入水箱，再注入干净的饮用水，直到达到  图标指示的水位。按下“”按钮。

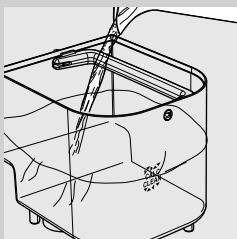

6 清空滴水盘上的残留液体，然后将其装回咖啡机。按下“”按钮。

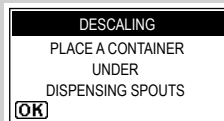
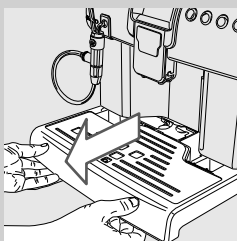

7 在蒸汽/热水冲煮管和咖啡流出口下方放置一个大容器皿（1.5 升）。

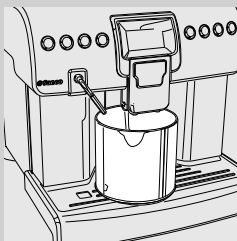

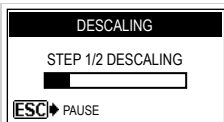



**8** 咖啡机开始以固定的时间间隔排出除垢剂。显示屏上的刻度条显示程序进度。



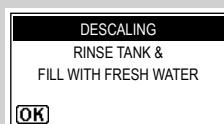

**说明：**

此过程中要清空器皿，可按下“”按钮暂停除垢程序。恢复程序时，按下“”按钮。

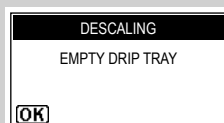

**9** 此消息表示第一步结束。水箱需要冲洗。将清水注入水箱内，直至MAX（最大）刻度线。按下“”按钮。



**10** 清空滴水盘并放回咖啡机中，然后按下“”按钮。

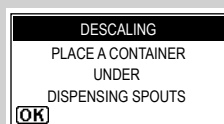

**11** 清空器皿并将其放回流出口和蒸汽/热水冲泡管下方。按下“”按钮。

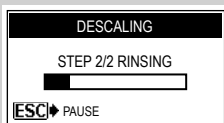

**12** 激活冲洗程序。进度条显示程序进程。

**13** 当冲洗程序所需的水量完全流完时，咖啡机经过短暂预热阶段后显示此屏幕，自动结束除垢过程。

**14** 取下水箱并清空器皿。

**15** 将“INTENZA+”滤水器（如有）重新放回水箱。

**16** 将 Cappuccinatore（自动奶泡器）适当地放回到原来的底座上（参阅第 48 页，第 21 步）。

**17** 除垢程序现已完成。







**说明：**

除垢程序完成后，请遵照“每周清洁咖啡冲泡器”章节清洗咖啡冲泡器。

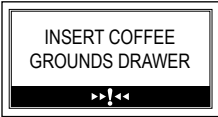
冲洗程序的作用是以预设的水流量冲洗回路以保持机器的良好性能。如果冲洗时水箱未充满至 MAX（最大）刻度线，则咖啡机可能需要执行两次或更多次冲洗程序。

## 显示屏含义

显示的帮助信息	如何复位信息
 <p>CLOSE SIDE DOOR</p>	关闭服务门，恢复机器工作。
 <p>INSERT DRIP TRAY</p>	插入滴水盘。
 <p>INSERT COFFEE GROUNDS DRAWER</p>	插入咖啡粉槽。
 <p>CLOSE HOPPER DOOR</p>	闭合或盖紧咖啡豆槽内盖，以便冲泡饮品。
 <p>REFILL WATER TANK</p>	取下水箱，注入干净的饮用水。
 <p>INSERT BREW GROUP</p>	将咖啡冲泡器安到底座上。
 <p>ADD COFFEE</p>	将咖啡豆倒入咖啡豆槽。
 <p>ROYAL Gran Crema</p>	<p>咖啡机需要执行除垢程序。 出现该信息后，仍可继续使用咖啡机，但正常运行可能会受到影响。 因未能定期除垢而导致的损坏不在质保范围内。</p>



## 显示的帮助信息

## 如何复位信息



咖啡机要求更换新的“INTENZA+”滤水器。参照“更换“INTENZA+”滤水器”章节的说明更换滤水器。

只有当“Enable Filter”（启用滤水器）功能设置为“ON”（开）时，才会显示该警报（参阅“咖啡机编程章节”）。



本机提醒运行几个程序之后，可能会有必要清空咖啡粉槽。该信息不会阻止咖啡机继续冲泡饮品。



取出咖啡粉槽，将预磨咖啡粉倒入合适的容器中。

**注意：**只有当咖啡机要求清空咖啡粉槽且处于开机状态时，方可清空咖啡粉槽。若在关机时清空咖啡渣槽，咖啡机不会记录该次清空。

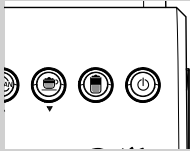

指示灯闪烁红光。咖啡机处于待机状态。

可以修改 Stand-by（待机）设置（参阅“本机编程”章节）。

按下“”按钮。

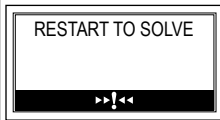

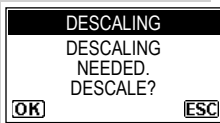

发生需要重启机器的事件。请留意下方显示的故障代码（E xx）。

关闭咖啡机，等待30秒钟之后重新启动。若仍出现相同问题，请与服务中心联系。



咖啡机开机后显示此页面，表示需要执行除垢程序。

按下“”按钮，进入除垢菜单。请参阅相关章节。

按下“”按钮，继续使用咖啡机。

**请注意，因未能定期除垢而导致的损坏不在质保范围内。**

## 故障排查

本章总结了大多数机器可能发生的常见问题。若您无法按下表所列信息解决问题，请登陆 [www.philips.com/support](http://www.philips.com/support) 获取问题解答清单，或联系当地 Philips Saeco 热线。您可以通过随附保修手册或登录 [www.philips.com/support](http://www.philips.com/support) 网站查询联系详情。

咖啡机故障描述	原因	解决方法
咖啡机无法启动。	咖啡机没有接通电源，或电源开关在位置“0”处。	连接电源或将电源开关置于位置“1”。
咖啡不够热。	杯子太凉。	用热水预热杯子。
	暖杯板已禁用。	启用暖杯板，等待杯子加热。
咖啡没有足够乳脂。 (查看说明)	咖啡拼配不合适，咖啡并非新鲜烘焙或研磨过于粗糙。	改变咖啡拼配或根据“调整咖啡研磨器”章节的说明调整研磨程度。
机器预热时间较长，或冲泡管排出的水量太少。	咖啡机回路被水垢堵塞。	为咖啡机除垢。
排出牛奶时 Cappuccinatore (自动奶泡器) 的流出口处有气泡产生。	各个连接管装置没有正确地连接或没有全部插进 Cappuccinatore (自动奶泡器) 和/或牛奶保温壶里。	将吸管完全插进 Cappuccinatore (自动奶泡器) 和/或牛奶保温壶里 (如果使用)。
当吸入牛奶时，Cappuccinatore (自动奶泡器) 里冒出蒸汽。	牛奶壶中没有牛奶。	查看是否还有牛奶。如有必要，再次加满牛奶保温壶或更换新的牛奶容器。
	Cappuccinatore (自动奶泡器) 安装不当。	检查 Cappuccinatore (自动奶泡器) 的位置 (参阅第 48 页，第 21 步)。
无法取下咖啡冲泡器。	咖啡冲泡器位置错误。	开启咖啡机。关闭服务门。咖啡冲泡器会自动回到初始位置。
	插入咖啡粉槽。	卸下咖啡冲泡器之前先取出咖啡粉槽。
咖啡机研磨了咖啡豆，但没有咖啡流出。 (查看说明)	咖啡冲泡器脏污。	清洁咖啡冲泡器 (“咖啡冲泡器”章节)。
	咖啡流出口脏污。	清洁咖啡流出口。
咖啡浓度太低。 (查看说明)	剂量过少。	调节需要研磨的咖啡粉量。
咖啡冲泡很慢。 (查看说明)	咖啡研磨颗粒过于精细。	改变咖啡拼配或根据“调整咖啡研磨器”章节的说明调整研磨程度。
	咖啡冲泡器脏污。	清洁咖啡冲泡器 (“咖啡冲泡器”章节)。

咖啡机故障描述	原因	解决方法
咖啡流出口的咖啡水流过细。	咖啡流出口堵塞或位置错误。	清洁咖啡流出口及其出口。 将咖啡流出口调整至正确位置。

**说明：**

若咖啡拼配改变或咖啡机首次安装，出现这种问题属于正常。

## 节能

### 待机

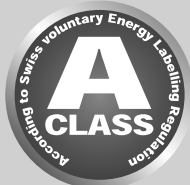

SAECO 自动型意式咖啡机专为节能设计-由 A 能源标签证明。

咖啡机按用户的设置停止运行一段时间后（请参阅“本机编程”章节），会自动关闭。冲泡咖啡饮品之后，咖啡机执行冲洗程序。待机状态时咖啡机耗电还不到 1 瓦时。

要使机器通电，按下“”按钮（当机器背面的电源按钮置于“I”时）。如果热水器温度低，本机将执行冲洗程序。

如需手动操作进入待机模式，应当按下 STAND-BY（待机）按钮并保持 3 秒。



#### 说明：

当待机模式激活时，咖啡机可以执行冲洗程序。可按下“”按钮，终止冲洗程序。

当本机处于待机模式时，“”按钮上的红灯会闪烁。

### 处置

机器报废后，请勿将其与家庭垃圾一同扔弃。请将其送至专门的垃圾回收点。您的正确处理有助于保护环境。

- 包装材料可回收利用。
- 咖啡机：拔下插头切下电源线。
- 将机器以及电源线送至维修中心或公共废弃物处理机构。

本产品符合欧洲指令 2002/96/EC。

本产品及其包装上的标志说明不可将本产品视同家庭垃圾处理。用户必须将本产品送到专门的电气和电子设备回收点。

若您能正确处置废弃产品，便可防止错误处置本品对环境和人类健康可能造成的负面影响。关于本产品回收的详细信息，请与当地城市规划办公室、家庭废弃物服务中心或购买本产品的商店联系。

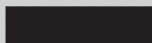

## 技术规格

制造商有权对本产品的技术规格作出更改。

额定电压 - 额定功率 - 电源	参阅产品标签
外壳材料	耐热塑料/金属
尺寸（宽 x 高 x 深）	336 x 380 x 450 毫米
重量	13.5 千克
电源线长度	1200 毫米
操作面板	本机前端
咖啡杯大小	145 毫米
水箱	2.2 升 - 摘取式
咖啡豆槽容量	320 克
咖啡粉槽容量	18
咖啡泵气压	15 巴
热水器	不锈钢
安全装置	热水器压力安全阀 - 双重安全温控开关。

## 承诺与服务

### 保修

有关您产品保修的信息及相关条件，请查阅随附保修手册。

### 服务

我们将尽最大努力，保证您对咖啡机感到满意。如果尚未完成，请登录 [www.philips.com/welcome](http://www.philips.com/welcome) 注册您的购买产品。注册后，我们就可以与您始终保持联系，并向您发送清洁和除垢提醒消息。

如果您需要服务或支持，请登录 Philips 网站 [www.philips.com/support](http://www.philips.com/support) 或联系您当地的 Philips Saeco 热线。您可以通过随附保修手册或登录 [www.philips.com/support](http://www.philips.com/support) 网站查询热线电话。

## 维护产品

如果要进行清洁和除垢，请仅使用 Saeco 维护产品。

产品在 Philips 在线商店 [www.shop.philips.com/service](http://www.shop.philips.com/service) 以及当地经销商或授权服务中心有售。

如果获取机器配件有任何困难，请联系您所在国家的 Philips Saeco 服务热线。

您可以通过随附保修手册或登录 [www.philips.com/support](http://www.philips.com/support) 网站查询联系详情。

### 维护产品概述

- 除垢剂 CA6700
- INTENZA+ 滤水器 CA6702







制造商有权对本产品做出任何更改，恕不另行通知。

[www.philips.com/saeco](http://www.philips.com/saeco)



15004117

Rev.00 del 15-12-12