



24

中文

GranBaristo

用户手册

Type HD8964

使用本机前，请仔细阅读。



CHN

24



产品注册及获取支持服务，请登录

www.philips.com/welcome

祝贺您购买 Saeco GranBaristo 全自动咖啡机！
请注册您的产品，以获得 Saeco 的全方位支持，注册
网址为：www.philips.com/welcome。

本用户手册适用于型号为 HD8964 的咖啡机。

本咖啡机适用于使用全豆冲泡意式浓缩咖啡，配备有奶
壶，以便您可以迅速、简便地冲泡完美的卡布奇诺或拿
铁玛奇朵。本用户手册包含了咖啡机安装、使用、清洁
和除垢所需的全部信息。

目录

重要事项	4
安全说明.....	4
警告.....	4
小心.....	6
符合标准.....	7
安装	8
产品概述.....	8
总体描述.....	9
准备就绪	10
咖啡机包装.....	10
咖啡机安装.....	10
初次使用咖啡机	12
语言选择.....	12
自动冲洗/清洁程序.....	13
手动冲洗程序.....	14
测量并编程水质硬度.....	17
“INTENZA+”滤水器安装.....	19
更换“INTENZA+”滤水器.....	22
调整	23
咖啡配置文件.....	23
启用新配置文件.....	23
禁用用户配置文件.....	24
Saeco Adapting System.....	26
调整陶瓷咖啡研磨器.....	26
调整粉量（咖啡浓度）.....	27
调整咖啡流出口.....	28
调整咖啡冲泡量.....	29
冲泡咖啡	30
使用咖啡豆冲泡咖啡.....	30
使用预磨咖啡粉冲泡咖啡.....	31
奶壶	33
向奶壶注入鲜奶.....	33
插入奶壶.....	34
卸除奶壶.....	34
清空奶壶.....	35

冲泡含奶饮品	36
调整含奶饮品的冲泡量.....	39
特别饮品	41
热水.....	41
调整热水排出.....	43
冲泡其他饮品的特别饮品菜单.....	44
调整菜单“Special Beverages”（特别饮品）的其他饮品量.....	45
饮品编程	46
粉量.....	47
咖啡量.....	47
温度.....	47
口味.....	48
奶量.....	48
热水编程	48
水量.....	48
温度.....	49
恢复饮品参数	49
咖啡机编程	50
水设置.....	50
语言设置.....	51
待机设置.....	51
出厂设置.....	52
统计信息	52
维护	53
除垢.....	53
咖啡冲泡器清洁程序.....	53
清洁奶壶.....	54
清洁与维护	55
咖啡机的每日清洁.....	55
水箱的每日清洁.....	57
奶壶的每日清洁.....	57
咖啡机的每周清洁.....	60
奶壶的每周清洁.....	60
咖啡冲泡器的每周清洁.....	62
奶壶的每月清洁.....	65
咖啡冲泡器的每月润滑.....	69
使用“咖啡油去除剂”的咖啡冲泡器每月清洁.....	70
咖啡豆槽的每月清洁.....	72
除垢	73
显示信息	77
故障排查	79
节能	82
待机.....	82
处置.....	83
技术规格	84
保修与服务	84
保修.....	84
服务.....	84
订购维护产品	85

重要事项

安全说明

本咖啡机配备安全防护功能。请仔细阅读安全说明并按照指示使用咖啡机，以免造成意外伤害或损害。

请保存本用户手册供将来参考。



警告字样及图标表示可能会造成严重伤害、生命危险和/或咖啡机损坏。



小心字样及图标表示可能会造成轻微伤害和/或咖啡机损坏。



本图标要求在进行了任何使用或维护操作之前，需要仔细阅读此说明手册。

警告

- 将咖啡机连接到符合本机电压技术规格要求的壁式插座。
- 请勿将电源线垂悬于桌面或工作台面之外，亦不可接触高温表面。
- 切勿将咖啡机、电源插头及电源线浸入水中（电击危险）。
- 切勿将热水出口朝向身体任一部位：有烫伤危险！
- 请勿触碰高温表面。请使用手柄或旋钮。

- 若出现下列情况，请将电源插头从墙面插座拔出：
 - 咖啡机出现故障。
 - 咖啡机长期搁置不用；
 - 清洗咖啡机之前。切断电源请拔插头，切勿拔电源线。请勿用湿手触碰电源插头。
- 若电源插头、电源线或咖啡机自身损坏，请勿使用咖啡机。
- 请勿改装咖啡机或其电源线。请将咖啡机送交 Philips 授权的服务中心进行维修，以免发生危险。
- 不满 8 岁的儿童不能使用本咖啡机。
- 如果 8 岁或 8 岁以上的儿童之前接受了正确使用咖啡机的指导，已了解相关危险，或者在成人的看管下，可以使用本咖啡机。
- 除非儿童已满 8 岁，并且在成人的看管下，否则不应进行清洁和维护操作。
- 将本咖啡机及其电源线置于不足 8 岁儿童的接触范围之外。
- 对于体质较差、感知或心智不健全或经验和/或技能不足的人员，如果之前接受了正确使用咖啡机的指导，已了解相关危险，或者在成人的看管下，可以使用本咖啡机。
- 请看管好儿童，避免其将咖啡机当作玩具。

- 切勿将手指或其他物体插入咖啡研磨器。

小心

- 本咖啡机仅供家庭使用，不适合在食堂、商店员工餐厅、办公室、农场等工作环境下使用。
- 请始终将咖啡机置于水平固定的平面上。
- 请勿将本咖啡机置于高温表面上，或者紧邻高温烤箱、加热器等热源。
- 咖啡豆槽中只可放入咖啡豆。预磨咖啡粉、速溶咖啡粉或其他材料放入咖啡豆槽可能损坏咖啡机。
- 在插入或移除部件前，使咖啡机先行冷却。
- 切勿向水箱中加入温水或热水。仅可使用无泡沫的冷水。
- 切勿使用磨砂粉或具有腐蚀性的清洁剂清洗本机。使用沾湿的软布擦拭即可。
- 请定期为咖啡机除垢。需要除垢时，咖啡机会发出提示信息。如果一直不进行除垢，将导致您的咖啡机无法正常工作。由此导致的维修不在质保范围内。
- 请勿将咖啡机放置在 0 摄氏度以下的环境内。加热装置内残留的水可能结冰，对咖啡机造成损害。
- 如果咖啡机长期不用，水箱中请勿留

水。水可能会变质。每次使用咖啡机请添加干净的水。

符合标准

产品符合 2005 年 7 月 25 日第 151 号意大利法令“实施欧共同体指令 2005/95/EC、2002/96/EC、2003/108/EC，限制在电子电气产品中使用某些有毒有害物质及废弃物的处置”第 13 条的规定。

本咖啡机符合欧洲指令 2002/96/EC。

本 Philips 产品遵守所有与电磁场辐射相关的适用标准和规定。

安装

产品概述

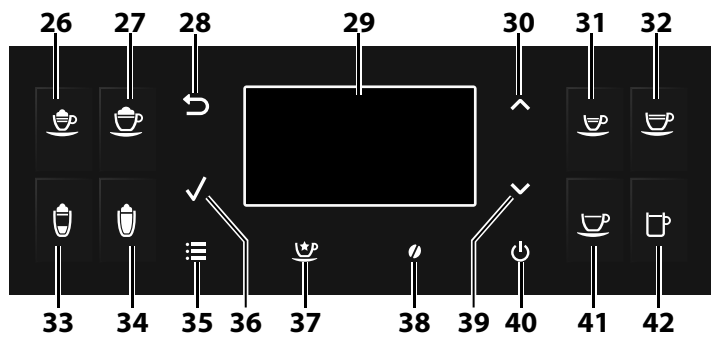
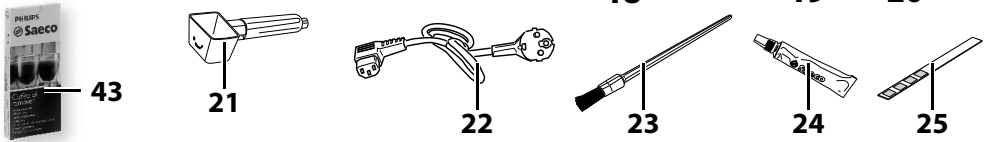
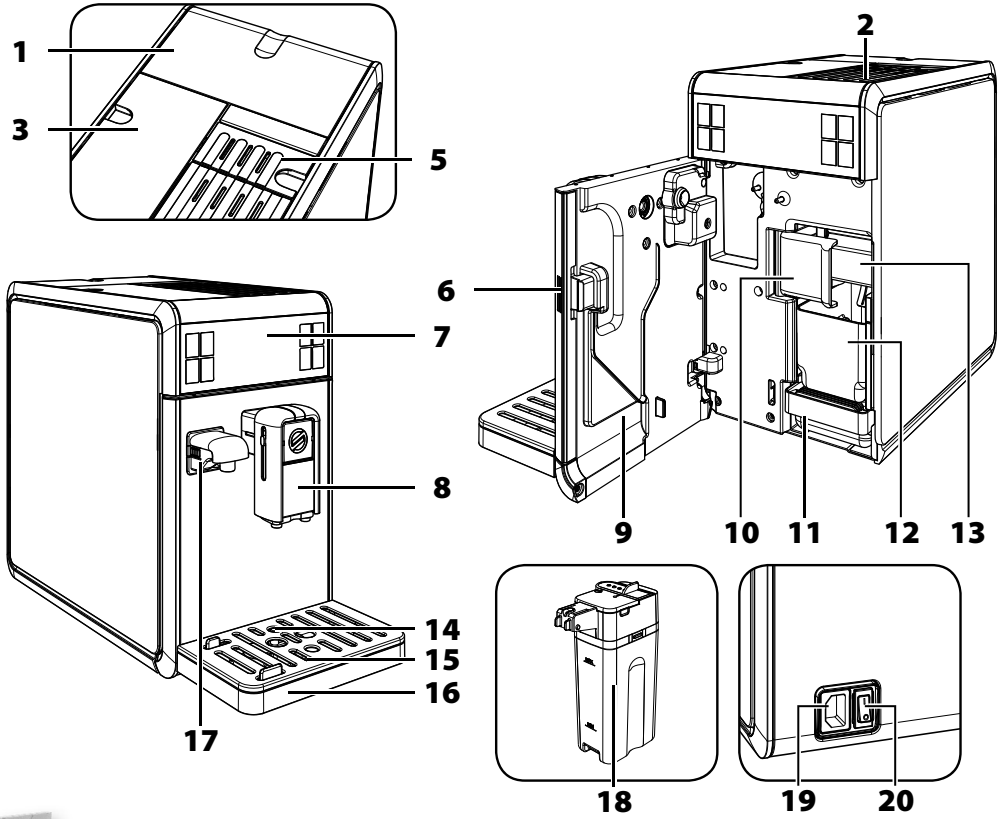

总体描述

1. 咖啡豆槽和盖子
2. 暖杯板
3. 水箱和盖子
4. INTENZA+ 滤水器
5. 预磨咖啡粉格
6. 服务门按钮
7. 操作面板
8. 可拆卸式咖啡流出口
9. 服务门
10. 咖啡冲泡器锁定/卸除把手
11. 滴水盘（内部）
12. 咖啡粉槽
13. 咖啡冲泡器
14. 滴水盘已满指示灯
15. 杯架格栅
16. 滴水盘（外部）
17. 水龙头（可拆卸式）
18. 奶壶
19. 电源线插座
20. 电源开关
21. 预磨咖啡粉量匙/研磨器调整钥匙
22. 电源线
23. 清洁刷
24. 咖啡冲泡器润滑油
25. 水质硬度试纸
26. 意式浓缩咖啡玛奇朵按钮
27. 卡布奇诺按钮
28. “ESC”（退出）按钮
29. LCD 显示屏
30. “UP”（向上）按钮
31. 意式浓缩咖啡按钮
32. 奶油咖啡按钮
33. 拿铁玛奇朵按钮
34. 热牛奶按钮
35. “MENU”（菜单）按钮
36. “OK”（确定）按钮
37. 特别饮品按钮
38. 粉量 - 预磨咖啡粉选择按钮
39. “DOWN”（向下）按钮
40. Stand-by（待机）按钮
41. 咖啡按钮
42. 美式咖啡按钮
43. 咖啡油去除剂（需单独购买）
44. 除垢剂（需单独购买）

准备就绪

咖啡机包装

原包装能够在运输途中保护咖啡机不受损坏。建议您保留原包装，以备日后再次搬运咖啡机时使用。

咖啡机安装

1 将带格栅的滴水盘和鲜奶壶从包装中取出。

2 从包装中取出机身。

3 最佳使用建议：

- 选择安全、水平的表面，以免咖啡机翻倒或造成人员伤害。
- 选择照明充足、干净且临近插座的位置。
- 根据图示，在咖啡机周边至少保留最短边距。

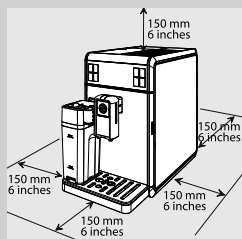

4 将带格栅的滴水盘（外部）安装至咖啡机上。确保位置正确。

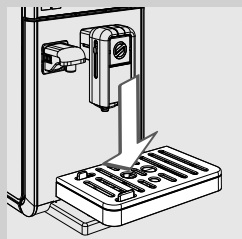

请注意：

滴水盘的作用是在每次进行冲洗/自动清洁程序时接收咖啡流出口流出的水，或收集在饮品冲泡过程中溅出的咖啡。每天/每次滴水盘已满指示灯亮时，倒空并清洗滴水盘。

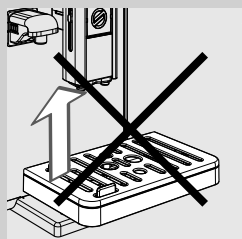

小心：

切勿在咖啡机处于开机状态时取出滴水盘。开机后等待数分钟，咖啡机将执行冲洗/自动清洁程序。

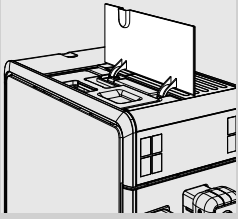

5 提起左部的外盖。

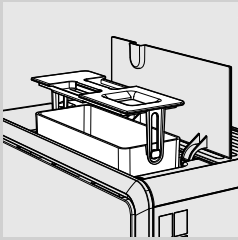

6 使用连接到内盖的手柄取出水箱。

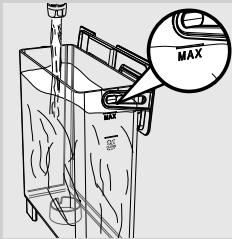

7 用干净的饮用水冲洗水箱。

8 在水箱中注入干净的饮用水至 MAX（最大）刻度线，并将其重新放回咖啡机中。确保将其完全插入。

! 小心：

切勿向水箱内注入温水、热水、有泡沫的水或任何其他液体，因为这可能损坏水箱和咖啡机。

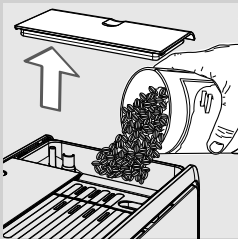

9 取下咖啡豆槽盖。慢慢倒入咖啡豆。

! 小心：

咖啡豆槽中只能添加咖啡豆。预磨咖啡粉、速溶咖啡粉、焦糖咖啡或其他物品可能损坏咖啡机。

10 再次盖上咖啡豆槽盖。

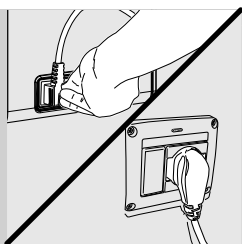

11 将插头的一端插入咖啡机背部的插座。

12 将插头的另一端插入电压合适的壁式插座。

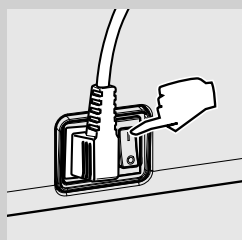

13 将咖啡机背部的电源开关置于“**I**”的位置，以打开咖啡机。

初次使用咖啡机

初次使用咖啡机时，请执行以下操作：

- 1) 必须选择语言。
- 2) 咖啡机将自动执行冲洗/清洁程序。
- 3) 启动手动冲洗程序。

语言选择

开始时必须先选择语言。



1 将会显示以下画面。按下滚动按钮“**∨**”或“**∧**”选择所需语言。



2 按下“**✓**”按钮，确认选择。

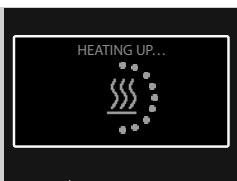

3 咖啡机进入预热阶段。

自动冲洗/清洁程序

预热程序完成后，咖啡机将通过内部回路的水流自动执行冲洗/自动清洁程序。该程序的持续时间少于一分钟。



1 在咖啡流出口下方放置一个器皿接收少量流出的水。

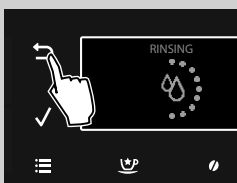

2 将会显示以下画面。请等待该程序自动完成。



请注意：

要停止排出，按下“↶”按钮。

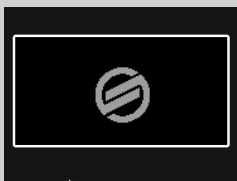

3 上述步骤完成后，咖啡机显示此画面。您现在可以执行手动冲洗程序。

手动冲洗程序

初次使用咖啡机时，您需要执行冲洗程序。在此过程中，会激活咖啡冲泡程序，清水将通过咖啡流出口回流。程序将持续数分钟。

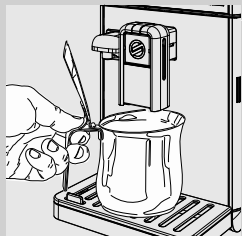

1 在咖啡流出口下放置一个器皿。

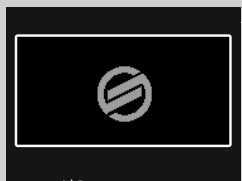

2 检查咖啡机是否显示该画面。



3 按下“☉”按钮，进入粉量选择菜单。

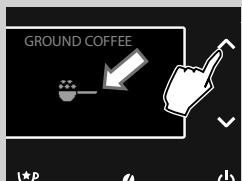

4 要选择预磨咖啡粉冲泡功能，按下“∨”或“∧”滚动按钮，直到显示“☉”图标。



请注意：

请勿在粉格中加入预磨咖啡粉。



5 按下“☉”按钮。



- 6** 选择产品时，咖啡机会要求您确认已注入预磨咖啡粉。按下“✓”按钮。咖啡机咖啡流出口开始排水。

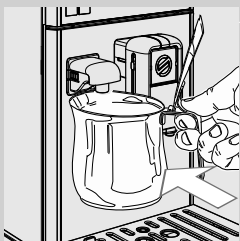

- 7** 当排水程序结束时，倒空器皿并将其放回水龙头下面。

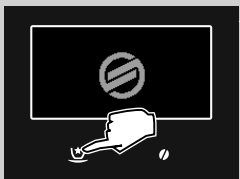

- 8** 按下“☼P”按钮。



- 9** 按下“✓”按钮。



- 10** 按下“✓”按钮。预热阶段结束时，咖啡机开始排水。

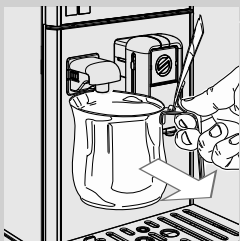

- 11** 在操作完成后，取下并倒空器皿。

- 12** 重复步骤 8 至 11，直至用完水箱中的水，然后继续执行步骤 13。

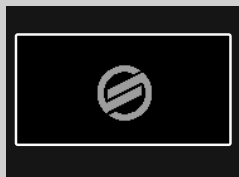
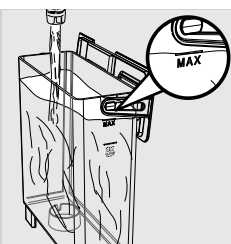

- 13** 最后，重新将水箱注满水至 MAX（最大）刻度线。现在，咖啡机准备就绪，可以冲泡咖啡。
将显示此图标。



请注意：

若咖啡机超过 2 个或 2 个以上星期（含）未使用，一旦开启，机器将自动执行冲洗/自动清洗程序。然后，您需按上述步骤执行手动冲洗程序。

当咖啡机处于待机模式或关闭超过 15 分钟，自动冲洗/自动清洁程序也会启动。
在该程序结束时就可以冲泡饮品。

测量并编程水质硬度

测量水质硬度对于确定咖啡机除垢频率和安装“INTENZA+”滤水器来说非常重要（有关滤水器的详细信息，请参阅下一章）。
测量水质硬度时，请进行以下步骤：



1 将咖啡机自带的水质硬度试纸在水中浸泡 1 秒。



请注意：

试纸仅可使用一次。

2 等待一分钟。

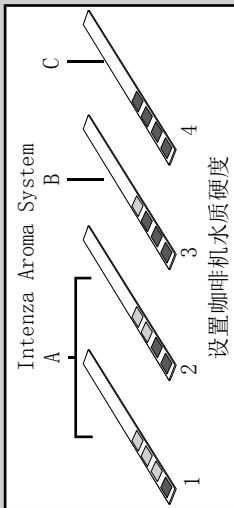

3 查看多少格变红，再与对照表比对。



请注意：

水质硬度试纸上的数字对应水质硬度调节设置。

具体如下：

1 = 1（水质非常软）

2 = 2（软水）

3 = 3（硬水）

4 = 4（水质非常硬）

字母与“INTENZA”滤水器底座上的标注一一对应（请参阅下一章）。



4 按下“☰”按钮，进入咖啡机主菜单。

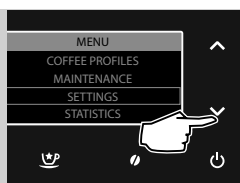

5 按下“√”按钮，选择“SETTINGS”（设置）。

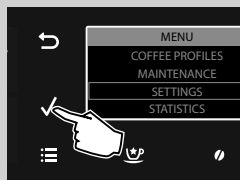

6 按下“√”进行确认。

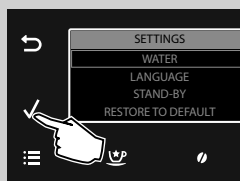

7 按下“√”确认“WATER”（水）选择。



8 按下“√”确认“HARDNESS”（硬度）选择。



请注意：

本咖啡机采用标准水质硬度设置，适合大多数水质类型。



9 按下“√”按钮以便增加值，或者按下“^”按钮以便减少值。

10 按下“√”按钮，确认设置。

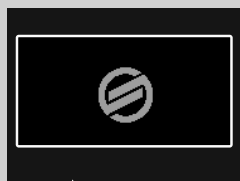

11 按下“≡”按钮，退出编程菜单。现在，咖啡机已作好冲泡咖啡的准备。

“INTENZA+” 滤水器安装



我们建议您安装“INTENZA+”滤水器，因为这可以防止您的咖啡机内部生成水垢，让您的咖啡拥有更加浓郁的芳香。水会直接影响您冲泡的每一杯咖啡的品质，因此通过专业的滤水器提高水的质量非常重要。使用“INTENZA+”滤水器可避免矿物杂质沉积，提高水的质量。



- 1 将“INTENZA+”滤水器从包装中取出，将其竖直浸入冷水中（开口朝上），轻轻按压两侧以排出气体。

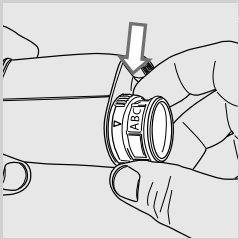

- 2 根据完成的水质测量结果（请参阅上一章节）和滤水器底座上的标注设置“INTENZA+”滤水器：
A = 软水 - 等于试纸上的 1 或 2
B = 硬水（标准） - 等于试纸上的 3
C = 水质非常硬 - 等于试纸上的 4



- 3 按下“☰”按钮，进入咖啡机主菜单。



- 4 按下“✓”按钮，选择“SETTINGS”（设置）。



5 按下“√”进行确认。



6 按下“√”确认“WATER”（水）选择。



7 按下“√”按钮，选择“ACTIVATE FILTER”（激活滤水器）。

8 按下“√”进行确认。

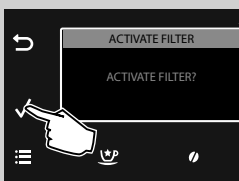

9 按下“√”进行确认。



请注意：

按下“↶”按钮，退出激活。

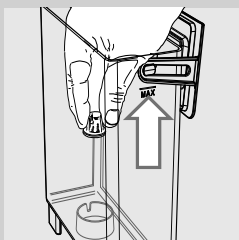

10 取出水箱中的白色小滤水器，并将其存放于干燥处。

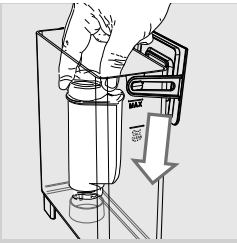

11 将“INTENZA+”滤水器放入空水箱。将滤水器向下按，直到不能移动为止。

12 在水箱中注入清水至 MAX（最大）刻度线，并将其重新放回咖啡机中。

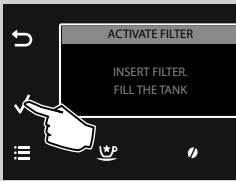

13 按下“✓”进行确认。

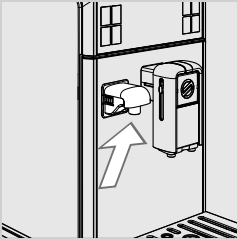

14 检查水龙头是否已正确安装。

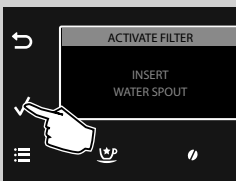

15 按下“✓”进行确认。

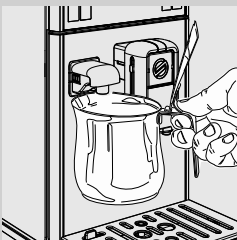

16 在热水龙头下放置一个器皿。



17 按下“✓”进行确认。

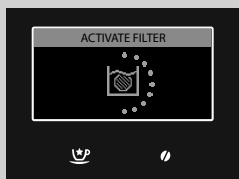

18 咖啡机开始排水。将显示此屏幕。



19 当咖啡机停止排液时，取出并清空器皿。现在，咖啡机已作好冲泡咖啡的准备。

这样，就完成了咖啡机的编程，它会在需要更换“INTENZA+”滤水器时提醒用户。

更换“INTENZA+”滤水器

在需要更换新的“INTENZA+”滤水器时，显示屏上会出现如下图标。

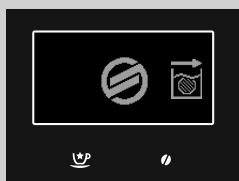

1 参照之前章节的说明更换滤水器。

2 咖啡机现在可以管理新更换的滤水器了。



ⓘ **请注意：**

若已经安装滤水器，需要取下（而非更换）滤水器时，选择“**ENABLE FILTER**”（启用滤水器）选项，然后将其设置为“OFF”（关）。

如果没有安装“Intenza+”滤水器，则将之前取下的白色小滤水器安到水箱里。

调整

您可以对咖啡机进行适当调整以获得最醇香的咖啡。

咖啡配置文件

本咖啡机能够容纳多达 6 个配置文件的个人喜好和设置。

本咖啡机配有 1 种由左侧图标表明的预配置文件。

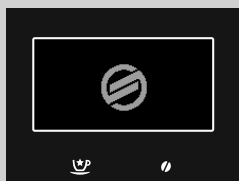

您可以另外创建 5 种完全定制的配置文件。用户都以具有唯一性的图标（必须在编程期间做出选择）表示，方便快速查看。



请注意：

您必须启用它们方可选择配置文件（请参阅“启用新配置文件”章节）。



启用后，按下“”或“”按钮，选择配置文件。配置文件即时被激活，并显示相关图标。

启用新配置文件

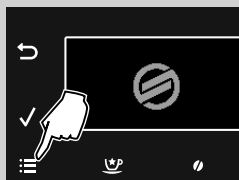

1 按下“”按钮，进入咖啡机主菜单。

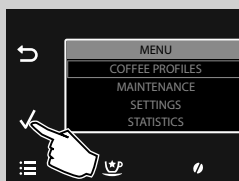

2 按下“”进行确认。



3 按下“✓”，确认“ENABLE PROFILE”（启用配置文件）选择。

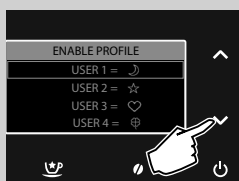

4 按下“✓”按钮或“^”按钮，以便选择唯一性图标表示的所需配置文件。



请注意：

如果配置文件已经启用，则不会显示在可选的选项中。

5 按下“✓”进行确认。

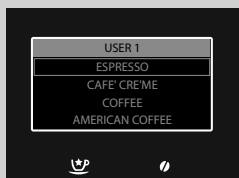

6 现在可以定制饮品（请参阅“饮品编程”一章）。

禁用用户配置文件

您可以禁用已启用的用户配置文件，但不能禁用预置配置文件。



请注意：

在此情况下，所有配置文件设置都会保存在内存中，但不会显示。在启用选项中，现在可以重新使用各个图标。若要再次启用配置文件，请参阅“启用新配置文件”章节。



1 按下“☰”按钮，进入咖啡机主菜单。

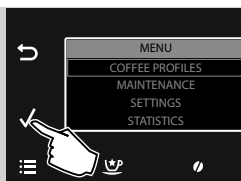

2 按下“✓”进行确认。



3 按下“✓”按钮，选择“DISABLE PROFILE”（禁用配置文件）。

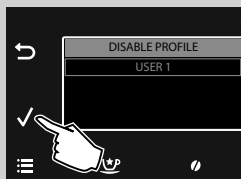

4 按下“✓”按钮选择要禁用的配置文件。按下“✓”按钮，确认选择。该配置文件现已禁用。



请注意：

在此画面中，将显示以前启用的所有配置文件。只有选中的配置文件会被禁用。

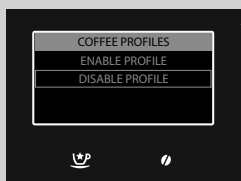

5 将会显示以下画面。



6 按下“☰”按钮，退出编程菜单。现在，咖啡机已作好冲泡咖啡的准备。

Saeco Adapting System

咖啡豆为天然产品，依原产地、拼配和烘焙的不同而各有差异。本咖啡机配备自动调整系统，能适用市面上各种咖啡豆（焦糖咖啡豆和经过调味的咖啡豆除外）。

在冲泡数杯咖啡后，本咖啡机可以自动进行自我调整，以便优化咖啡的萃取。

调整陶瓷咖啡研磨器

陶瓷咖啡研磨器始终可以确保每种咖啡精品的精确且完美的研磨程度与粗细度。

该技术可以完全保留住咖啡的芳香，让您制作的每一杯咖啡都充满浓浓的意式风情。



警告：

陶瓷咖啡研磨器中含有可能导致危险的移动部件。请勿将手指或其他物体放入咖啡研磨器内。只可使用咖啡研磨器调整匙对陶瓷研磨器进行调整。

您可以对咖啡研磨器进行调整，以根据您的个人口味设置咖啡研磨程度。

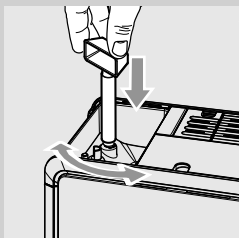

- 1 按住咖啡豆槽内部的研磨器调整旋钮，**每次转动一格**。请使用咖啡机自带的咖啡研磨器调整匙。冲泡 2-3 杯咖啡后，您将会品辨出差异。



警告：

请不要将咖啡研磨器一次转动超过一格，以防造成损坏。

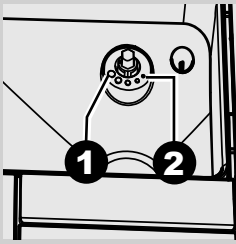

- 2** 咖啡豆槽粉格中的刻度代表研磨器设置。共有 5 种不同的研磨设置可供选择，从位置 1（表示粗磨）- 较淡口味到位置 2（表示细磨）- 较浓口味。

如果需要口味较浓厚的咖啡，则将研磨器调整至较为“精致”的等级程度。如果需要口味较轻淡的咖啡，则将咖啡研磨器调整至较为“粗糙”的等级程度。

调整粉量（咖啡浓度）



本咖啡机可以为每种饮品设置不同的预磨咖啡粉用量。可以在“**COFFEE PROFILES**”（咖啡配置文件）中设置每种饮品的标准调整（请参阅“饮品编程”一章，“**STRENGTH**”（浓度）选项）。







- 1** 若要临时更改预磨咖啡粉量，请按下操作面板上的“”按钮。



请注意：

选择咖啡之前必须先选择分量。

- 2** 按下“”或“”滚动按钮，直到显示需要的粉量。然后选择饮品。

-  = 极少量
-  = 少量
-  = 适量
-  = 大量
-  = 极大量
-  = 超大量
-  = 预磨咖啡粉

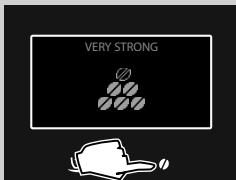

请注意：

该功能将保持激活 30 秒钟。然后咖啡机会重设选择，回到之前的状态。



请注意：

不能选择“强劲咖啡”、“意式浓缩咖啡”和“适度意式浓缩咖啡”特别饮品的粉量。

调整咖啡流出口

可以调整咖啡流出口的高度，以适应您使用杯子的大小。

如图所示，用手指上下移动咖啡流出口，调整高度。

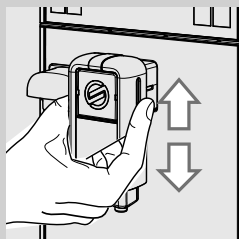

推荐位置：
使用小杯时。

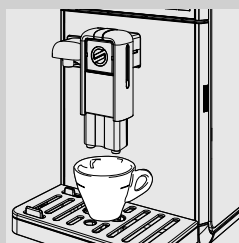

使用大杯时。



使用用于拿铁玛奇朵的玻璃杯。

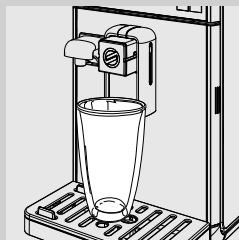

 **请注意：**
向咖啡机方向移动咖啡流出口，可以达到此效果。

咖啡流出口下可以放置两个杯子，同时冲泡两杯咖啡。

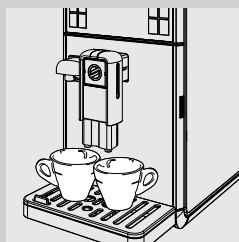

调整咖啡冲泡量

本机可根据您的口味和咖啡杯的大小调整咖啡或鲜奶的冲泡量。每次按下意式浓缩咖啡“☕”、奶油咖啡“☕”、咖啡“☕”和美式咖啡“☕”按钮时，咖啡机会冲泡预设量的咖啡。每个按钮都可以编程，代表一个冲泡程序。

以下步骤说明的是意式浓缩咖啡“☕”按钮编程。

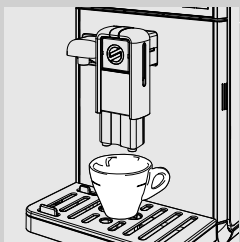

- 1 将一个咖啡杯放在咖啡流出口的下方。



- 2 按住意式浓缩咖啡“☕”按钮，直到画面显示“MEMO”（记忆）图标，松开按钮。现在，咖啡机进入编程模式。咖啡机开始冲泡咖啡。



- 3 达到所需的咖啡量后，按下意式浓缩咖啡“☕”按钮。

现在，意式浓缩咖啡“☕”按钮的程序已设置完毕；每次按下该按钮，咖啡机将自动冲泡一杯与预设量等量的意式浓缩咖啡。



请注意：

遵循同样的步骤，执行对奶油咖啡“☕”、咖啡“☕”和美式咖啡“☕”按钮的编程。

一旦达到所需的咖啡量，再次按下所选冲泡按钮停止冲泡。

您还可以在“COFFEE PROFILES”（咖啡配置文件）中调整饮品分量（请参阅“饮品编程”一章中的“COFFEE AMOUNT”（咖啡分量）选项）。

冲泡咖啡

冲泡咖啡之前，确保显示屏上没有警告，而且水箱和咖啡豆槽已经装满。

使用咖啡豆冲泡咖啡

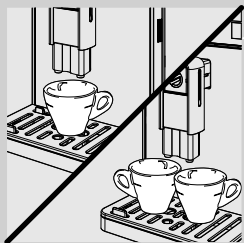

- 1 将 1 个或 2 个咖啡杯放在咖啡流出口的下方。

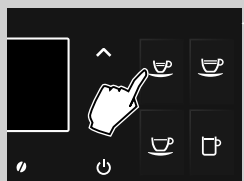

- 2 按下“☕”按钮冲泡意式浓缩咖啡；按下“☕”按钮冲泡奶油咖啡；按下“☕”按钮冲泡咖啡；按下“☕”按钮冲泡美式咖啡。

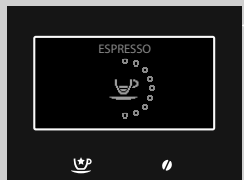

- 3 如需冲泡 1 杯咖啡，按一下对应按钮。将会显示以下画面。



- 4 如需冲泡 2 杯咖啡，连续按两下对应按钮。将会显示以下画面。



请注意：

在该操作模式下，咖啡机会自动研磨并选取适量咖啡粉。

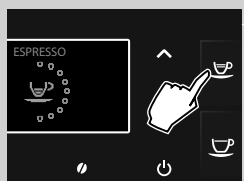

- 5 预冲泡程序后，咖啡开始自咖啡流出口流出。

- 6 当达到预设水位时，会自动停止咖啡冲泡；按下开始冲泡时按下的同一按钮可提前停止。

使用预磨咖啡粉冲泡咖啡

本功能允许使用预磨咖啡粉和去咖啡因的咖啡粉。
在使用预磨咖啡粉功能时，一次只能冲泡一杯饮品。

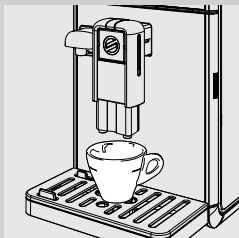

- 1 在咖啡流出口下方放置一个杯子。



- 2 按下“☉”按钮，进入粉量选择菜单。



- 3 要选择预磨咖啡粉冲泡功能，按下“∨”或“∧”滚动按钮，直到显示“☉”图标。



- 4 按下“☉”按钮冲泡意式浓缩咖啡；按下“☉”按钮冲泡奶油咖啡；按下“☉”按钮冲泡咖啡。

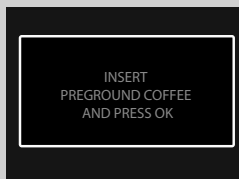

- 5 选择产品时，咖啡机会要求您确认已注入预磨咖啡粉。

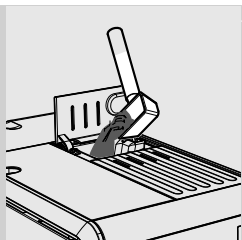

6 打开预磨咖啡粉格盖。

7 将一量匙的预磨咖啡粉放入粉格。仅可使用咖啡机自带的量匙。然后关闭预磨咖啡粉格盖。



警告：

仅可将预磨咖啡粉放入预磨咖啡粉格。其他物质和物体可能严重损坏咖啡机。此类维修不在质保范围内！

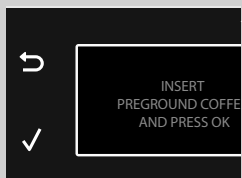

8 按下“✓”按钮。预冲泡程序后，咖啡开始自咖啡流出口流出。

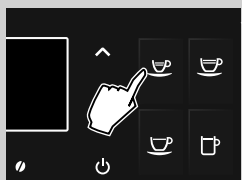

9 当达到预设水位时，会自动停止咖啡冲泡；按下之前按下的同一所选饮品按钮可提前停止。

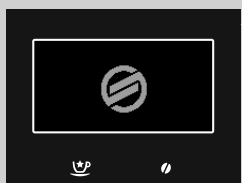

冲泡完成后，咖啡机会返回主菜单。

若要使用预磨咖啡粉冲泡更多的咖啡，重复上述步骤即可。



请注意：

若没有将预磨咖啡粉放入粉格，则最后仅有热水流出。若放入的粉量过多，或放入了 2 勺或更多粉量，咖啡机会将多余的预磨咖啡粉倒入咖啡粉槽。不可以使用预磨咖啡粉加大冲泡浓度。



请注意：

该功能将保持激活 30 秒钟。然后咖啡机会重设选择，回到之前的状态。

奶壶

本章描述如何使用奶壶制作含奶饮品。

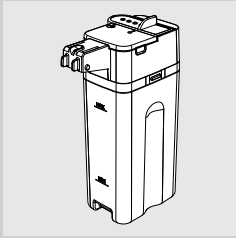

请注意：

使用奶壶之前，按照“清洁与维护”章节彻底清洁。我们建议加入冷鲜奶（大约 5 °C）。



警告：

将鲜奶壶装满奶来冲泡饮品，只能用水清洁。

向奶壶注入鲜奶

可在奶壶使用前甚至在使用过程中向其注入鲜奶。

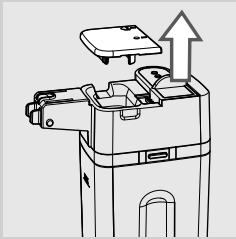

1 如图所示提起鲜奶壶盖。

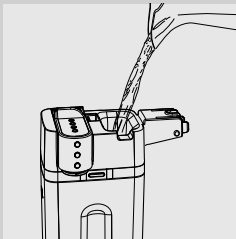

2 将鲜奶倒入奶壶中：鲜奶的液位必须在奶壶上的 MIN（最小）和 MAX（最大）刻度线之间。将鲜奶壶盖再次盖好。

3 奶壶准备就绪。

插入奶壶

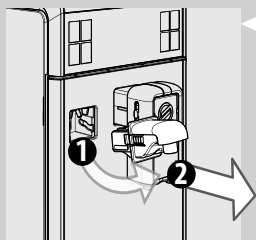

- 1 如图所示卸除安装的水龙头：
 - 按下旁边的两个按钮，将其解锁并稍稍抬起。
 - 拉动水龙头以便将其卸除。

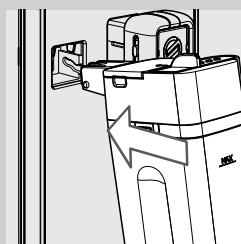

- 2 稍微倾斜奶壶。将其完全插入咖啡机的导轨。

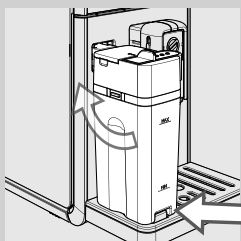

- 3 一边旋转一边朝底部推奶壶，直到它被锁在滴水盘上。
安装奶壶时不要太用力。

卸除奶壶

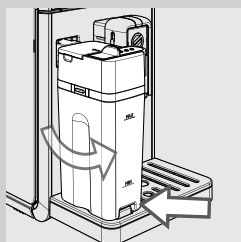

- 1 向上旋转奶壶，直至离开滴水盘上的底座。然后将其卸除。

清空奶壶

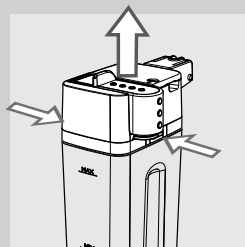

1 按下松锁按钮，卸除奶壶顶盖。

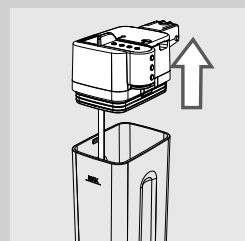

2 提起奶壶顶盖。清空奶壶，并适当地清洁。



请注意：

每次使用后，按照“清洁和维护”章节的描述清洁奶壶。

冲泡含奶饮品



警告：
有灼伤危险！排出前可能出现少许鲜奶和蒸汽飞溅。等待该程序完成，再卸除奶壶。

操作面板上会显示意式浓缩咖啡玛奇朵“☕”、卡布奇诺“☕”、拿铁玛奇朵“☕”和热牛奶“☕”。

以冲泡一杯卡布奇诺“☕”的程序为例。

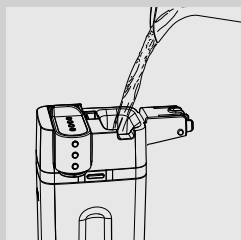

1 在奶壶中加入鲜奶。液位必须在奶壶上的 MIN（最小）和 MAX（最大）刻度之间。将鲜奶壶盖再次盖好。



请注意：

冲泡卡布奇诺时，使用蛋白质含量不低于 3% 的冷鲜奶（5 °C/41 °F）以确保最佳的口感。根据个人口味，也可以使用全脂奶或脱脂奶。

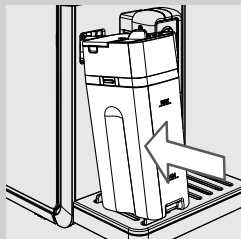

2 将奶壶插入咖啡机。

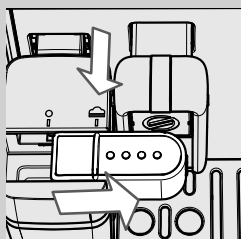

3 向右拉出鲜奶壶嘴，直至“☁”图标。



请注意：

如果鲜奶壶嘴未被完全拉出，则蒸汽可能泄露，而鲜奶可能无法正常起泡。

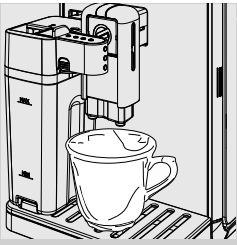

4 将一个咖啡杯放在咖啡流出口的下方。



5 按下卡布奇诺“☕”按钮，开始冲泡。

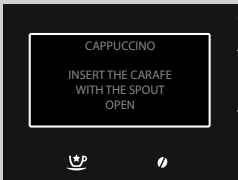

6 咖啡机将会提醒您插入奶壶，然后拉出咖啡流出口。



7 咖啡机会按预定量研磨咖啡。

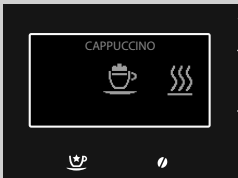

8 在咖啡机预热阶段，会显示此图标。

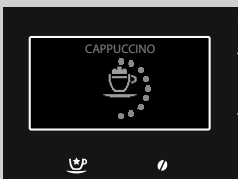

9 咖啡机开始出奶。要停止排出流程，请按之前按下的同一选中饮品按钮。会在几秒内终止排出。

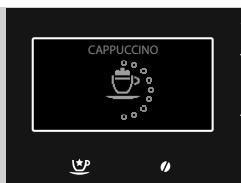

10 奶泡排出后，咖啡机开始冲泡咖啡。要停止冲泡流程，请按之前按下的同一选中饮品按钮。

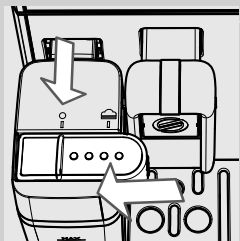

11 将鲜奶壶嘴插入到位，将其旋至“●”图标。



请注意：

使用奶壶之后，按照“清洁与维护”章节进行清洁。



请注意：

按照同样的步骤制作意式浓缩咖啡玛奇朵“☕”、拿铁玛奇朵“☕”或热牛奶“☕”。到达第 5 步时，按下想要的饮品按钮。

调整含奶饮品的冲泡量

每次按下意式浓缩咖啡玛奇朵“☕”、卡布奇诺“☕”、拿铁玛奇朵“☕”和热牛奶“☕”按钮时，咖啡机都会将预设量的所选饮品冲泡到杯中。

本咖啡机可根据您的口味及咖啡杯的大小调整每种饮品的冲泡量。

以编程一杯卡布奇诺“☕”的程序为例。

1 在奶壶中装入鲜奶，并将其放入咖啡机。

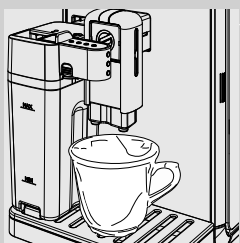

2 向右拉出鲜奶壶嘴，直至“☕”图标。将一个咖啡杯放在咖啡流出口的下方。

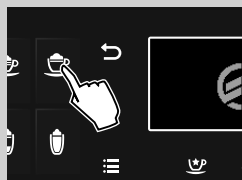

3 按住卡布奇诺“☕”按钮，直到显示此画面，松开按钮。咖啡机将会提醒您插入奶壶，然后拉出壶嘴。现在，咖啡机进入编程模式。

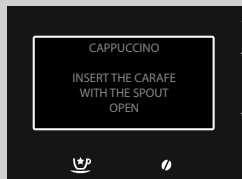

4 咖啡机会按预定量研磨咖啡。



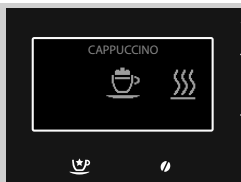

5 在咖啡机预热阶段，会显示此图标。



6 当咖啡机显示此图标时，奶泡开始流入咖啡杯中。一旦达到想要的奶泡量，请按之前按下的同一选中饮品按钮。会在几秒内终止冲泡。



请注意：

如果正在排出热牛奶“”，则排出过程会在第六步停止。

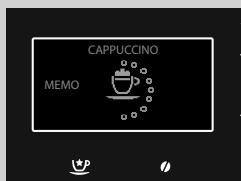



7 奶泡排出后，咖啡机开始冲泡咖啡。一旦达到想要的量，请按之前按下的同一选中饮品按钮。

现在，卡布奇诺“”按钮编程完毕。每次按下此按钮，咖啡机都会按照预设量冲泡卡布奇诺。



请注意：

按照同样的步骤制作意式浓缩咖啡玛奇朵“”、拿铁玛奇朵“”或热牛奶“”。到达第 3 步时，按下想要的饮品按钮。

特别饮品

本咖啡机设计冲泡多种咖啡产品，比现在为止描述的几款多。为此，可以遵循以下步骤进行操作。

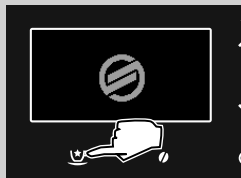

- 1 按下“☕”按钮，进入“SPECIAL BEVERAGES”（特别饮品）菜单。

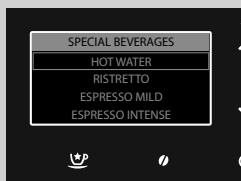

- 2 按下“√”或“^”按钮，选择饮品。然后按下“√”按钮，开始冲泡。

- 3 要停止饮品冲泡，请再次按下特别饮品“☕”按钮。



请注意：

如果按下特别饮品“☕”按钮时不选择产品，3 分钟后咖啡机会返回主菜单。

在使用特别饮品功能时，一次只能冲泡一杯饮品。若要冲泡多杯饮品，请重复该程序。

热水



警告：

有灼伤危险！排出前可能出现少许热水和蒸汽飞溅。等待该程序完成，再卸除水龙头。

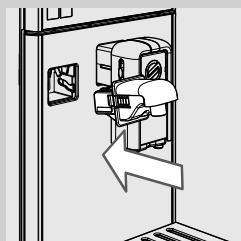

- 1 如果放入了奶壶，请卸除。稍微倾斜水龙头，将其完全插入咖啡机的导轨中。

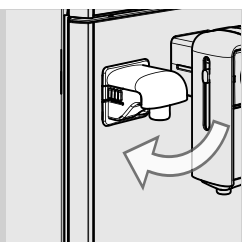

2 如图所示，一边旋转一边向底部压水龙头，直到其锁定到咖啡机中。

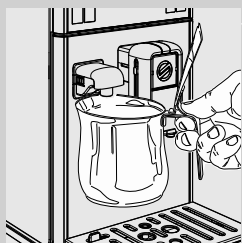

3 在热水龙头下放置一个器皿。

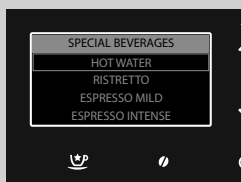

4 按下“☺”按钮，进入“SPECIAL BEVERAGES”（特别饮品）菜单。

5 按下“✓”按钮，开始冲泡。

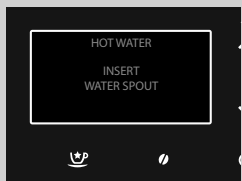

6 显示此图标。咖啡机将会提醒您安装水龙头。检查水龙头是否已正确安装。按下“✓”进行确认。咖啡机将开始排出热水。

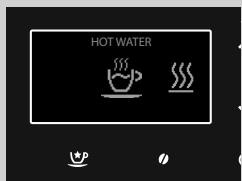

7 在咖啡机预热阶段，会显示此图标。

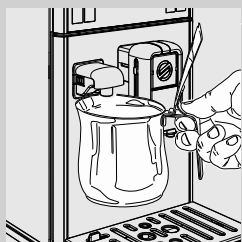

8 排出所需分量的热水。
要停止排出热水，请再次按下特别饮品“☺”按钮。

调整热水排出



警告：

有灼伤危险！排出前可能出现少许热水和蒸汽飞溅。等待该程序完成，再卸除水龙头。

1 确保咖啡机准备就绪，可排出热水。

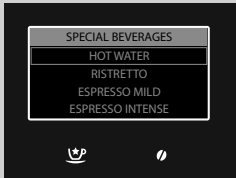

2 按下“☺”按钮，进入“SPECIAL BEVERAGES”（特别饮品）菜单。



3 按住“✓”按钮，直到显示此画面，松开按钮。

4 按下“✓”进行确认。咖啡机将开始排出热水。

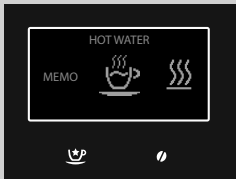

5 在咖啡机预热阶段，会显示此图标。

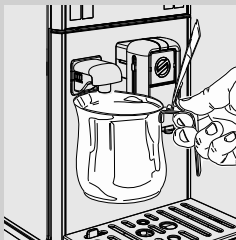

6 排出所需分量的热水。

要停止排出热水，请再次按下特别饮品“☺”按钮。

对排水量的编程现已完成。每次选择它时，咖啡机都会排出预设量的热水。

冲泡其他饮品的特别饮品菜单

该菜单允许您根据个人口味冲泡其他饮品。

以冲泡浓咖啡的程序为例。



请注意：

遵循相同的步骤，冲泡其他菜单饮品。只有在冲泡“平白”咖啡时，才需要按照冲泡卡布奇诺准备咖啡机。

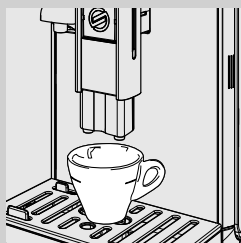

- 1 将 1 个杯子放在咖啡流出口下方。



- 2 按下“☺”按钮，进入“SPECIAL BEVERAGES”（特别饮品）菜单。
- 3 按下“✓”按钮选择饮品，直到“RISTRETTO”（蕊丝翠朵）选项。
- 4 按下“✓”按钮，开始冲泡。
- 5 当到达预设水位时，会自动停止咖啡冲泡；按下“Special beverages”（特别饮品）“☺”按钮可提前停止。

调整菜单“Special Beverages”（特别饮品）的其他饮品量

该流程允许您根据个人口味调整菜单上显示的其他饮品的分量。

以冲泡浓咖啡的程序为例。

请注意：

遵循相同的步骤，冲泡其他菜单饮品。只有在冲泡“平白”咖啡时，才需要按照冲泡卡布奇诺准备咖啡机。

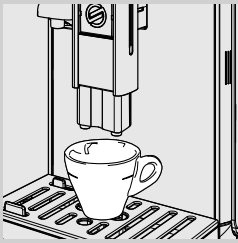

- 1 将 1 个杯子放在咖啡流出口下方。

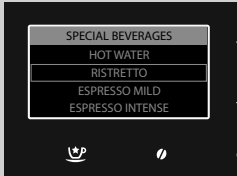

- 2 按下“”按钮，进入“SPECIAL BEVERAGES”（特别饮品）菜单。

- 3 按下“”按钮选择饮品，直到“RISTRETTO”（蕊丝翠朵）选项。

- 4 按住“”按钮，直到画面显示“MEMO”（记忆）图标，松开按钮。现在，咖啡机进入编程模式。咖啡机开始冲泡咖啡。



- 5 达到所需的咖啡量后，按下“”按钮。

现在，该饮品的编程结束；每次选择它时，咖啡机会冲泡出与刚才编程的量相同的饮品。

请注意：

只有在冲泡“Flat white”（平白）咖啡时，才需要对奶量和咖啡量分别编程，如冲泡卡布奇诺所示。

饮品编程

本咖啡机允许您根据个人口味定制每种饮品，并将喜好记录到个人配置文件中。

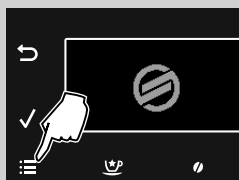

1 按下“☰”按钮，进入咖啡机主菜单。

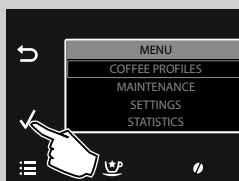

2 按下“✓”进行确认。



3 按下“✓”按钮选择要在其中对饮品编程的已启用配置文件。



4 按下“✓”进行确认。



请注意：

以冲泡卡布奇诺所需调整的参数为例。遵循相同的步骤，调整其他饮品。鲜奶参数不适用于纯咖啡饮品。

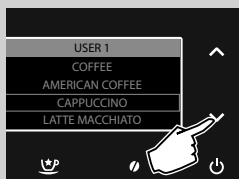

5 按下“✓”按钮，选择“CAPPUCCINO”（卡布奇诺）。

6 按下“✓”进行确认。

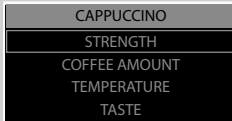

显示要调整的参数。

要选择它们，请按下“∨”或“∧”滚动按钮。

按下“√”按钮进入。

要回到之前的屏幕，按下“↶”按钮。

要回到初始屏幕，按下“☰”按钮。



粉量

此设置可调整要研磨的咖啡量。

●●●●●●● = 极少量

●●●●●●● = 少量

●●●●●●● = 适量

●●●●●●● = 大量

●●●●●●● = 极大量

●●●●●●● = 超大量

☰ = 预磨咖啡粉

按下“∨”或“∧”滚动按钮进行选择，然后按下“√”按钮确认选择。

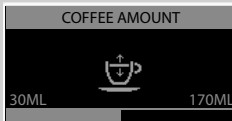

咖啡量

通过“∨”或“∧”滚动按钮调节显示屏上的条杆，您可以选择冲泡咖啡的水量。

按下“√”，确认调整。

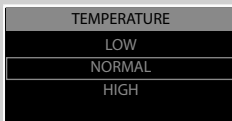

温度

该设置用于调整咖啡温度。

LOW (低)：低温。

NORMAL (正常)：标准温度。

HIGH (高)：高温。

按下“∨”或“∧”滚动按钮进行选择，然后按下“√”按钮确认选择。

口味



该设置启用预冲泡功能。预冲泡过程中，咖啡稍微润湿，将香味完全释放出来。

DELICATE（细微）：不执行预冲泡功能。

BALANCED（平衡）：启用预冲泡功能。

FULL BODY（全体）：让预冲泡功能持续时间更长，令咖啡口味更为浓郁。

按下“**∨**”或“**∧**”滚动按钮进行选择，然后按下“**✓**”按钮确认选择。

奶量



通过使用“**∨**”或“**∧**”滚动按钮调节显示屏上的条杆，您可以选择冲泡所选饮品的奶量。按下“**✓**”，确认调整。



请注意：

针对含奶饮品显示鲜奶调整选项。

热水编程

以下步骤说明了热水的编程步骤。



1 按下“**∨**”按钮，选择“**HOT WATER**”（热水）。

2 按下“**✓**”进行确认。

水量

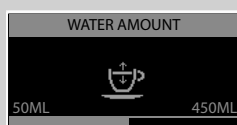

通过使用“**∨**”或“**∧**”滚动按钮调节显示屏上的条杆，您可以选择要流出的水量。

按下“**✓**”，确认调整。

温度

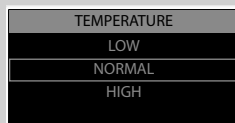

该设置用于调整咖啡温度。

LOW (低): 低温。

NORMAL (正常): 标准温度。

HIGH (高): 高温。

按下“**∨**”或“**∧**”滚动按钮进行选择，然后按下“**√**”按钮确认选择。

恢复饮品参数

对于每个配置文件，都可以恢复每种饮品的出厂设置。

1 按下“**∨**”按钮，选择“**RESTORE TO DEFAULT**”（恢复为默认）。

2 按下“**√**”进行确认。所有参数都会恢复为出厂设置。



请注意：

使用此命令会删除用户编程定制的所有设置。

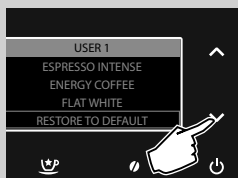

对于每个参数，都可以恢复每种饮品的出厂设置。

1 选定所需饮品后，按下“**∨**”按钮，选择“**RESTORE TO DEFAULT**”（恢复为默认）。

2 按下“**√**”进行确认。所有参数都会恢复为出厂设置。



请注意：

使用此命令会删除用户对所选饮品编程定制的所有设置。



咖啡机编程

您可对本机的操作进行自定义设置。这些设置适用于所有用户配置文件。

1 按下“☰”按钮，进入咖啡机主菜单。



2 按下“√”按钮，选择“SETTINGS”（设置）。



3 按下“√”进行确认。

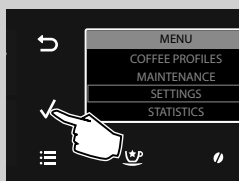

此处将显示要调整的参数。

要选择它们，请按下“√”或“^”滚动按钮。

按下“√”按钮进入。

要回到之前的屏幕，按下“↶”按钮。

要回到初始屏幕，按下“☰”按钮。

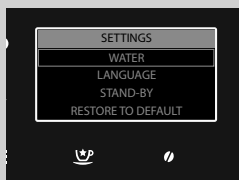

水设置

WATER SETTINGS（水设置）选项用于调整水参数，从而冲泡出浓香的咖啡。



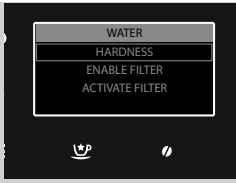

在 **HARDNESS**（硬度）屏幕，您可以设置水质硬度级别。有关测量水质硬度的信息，请参阅“测量并编程水质硬度”章节。

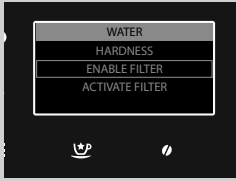

在 **ENABLE FILTER**（启用滤水器）屏幕，咖啡机将在需要更换滤水器时发出通知。

OFF（关闭）：禁用滤水器和警告。（**默认值**）将该值设置为“关闭”，会禁用滤水器和更换警告。

ON（打开）：启用滤水器和警告（激活滤水器时会自动设置此警告）。

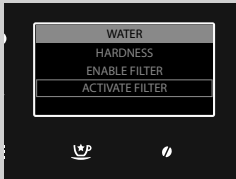

在 **ACTIVATE FILTER**（激活滤水器）屏幕，安装或更换滤水器后激活它。请参见“INTENZA+ 滤水器安装”一章。

语言设置

该设置非常重要，可根据您所在的国家/地区自动调整咖啡机参数。

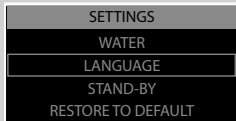

待机设置

STAND-BY（待机）设置从最后一次冲泡到进入待机状态的间隔时间。待机时间分为 15 分钟、30 分钟、60 分钟和 180 分钟。

默认时间为“30 分钟”。

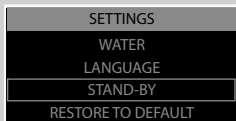

出厂设置

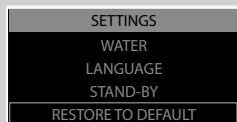

激活 **RESTORE TO DEFAULT**（恢复为默认）选项可以将所有咖啡机设置还原为默认值。这种情况下，将删除所有定制的参数。

统计信息

本咖啡机允许您查看已经冲泡的饮品数量。这让您可以根据说明手册中说明的各种维护操作。

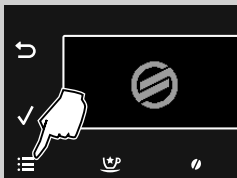

1 按下“≡”按钮，进入咖啡机主菜单。

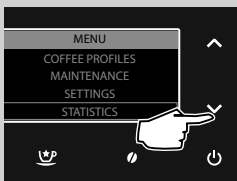

2 按下“✓”按钮，选择“STATISTICS”（统计信息）。

3 按下“✓”进行确认。

将针对各个选项分别显示冲泡的饮品量。

维护

在此菜单中，您可以管理妥当维护咖啡机所需的所有自动程序。



1 按下“☰”按钮，进入咖啡机主菜单。

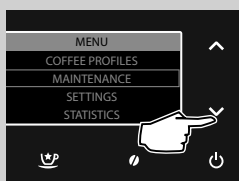

2 按下“✓”按钮，选择“MAINTENANCE”（维护）。

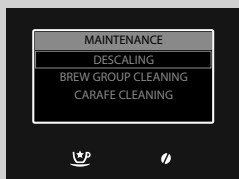

3 按下“✓”进行确认。

4 按下“✓”或“^”按钮，选择要激活的程序。

这时，各种要激活的程序将在此处显示。

除垢

DESCALING（除垢）功能激活除垢程序（请参阅“除垢”章节）。

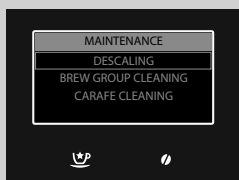

咖啡冲泡器清洁程序

BREW GROUP CLEANING（咖啡冲泡器清洁）功能可以每月清洁一次咖啡冲泡器（请参阅“每月清洁咖啡冲泡器”章节）。

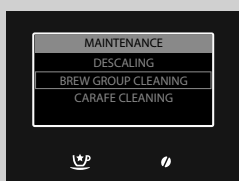

清洁奶壶

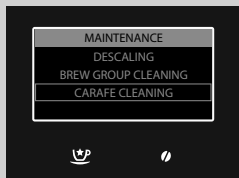

CARAFE CLEANING（奶壶清洁）功能可以每月清洁一次奶壶（请参阅“每月清洁奶壶”章节）。

清洁与维护

咖啡机的每日清洁



小心：

定期清洁与维护您的咖啡机对于延长其寿命十分重要。咖啡机长期与湿气、咖啡以及水垢接触！

有关您需要执行的操作及其频率的信息，请详见本章节。如一直不进行除垢，将最终导致您的咖啡机无法正常工作。此类维修不在质保范围内！



请注意：

- 用柔软、潮湿的布清洁咖啡机即可。
- 杯架格栅、外部滴水盘、内部滴水盘、咖啡粉槽和“奶壶的每周清洁”章节中描述的奶壶零件可在洗碗机中清洗。必须使用温水清洗所有其他部件。
- 请勿将咖啡机浸泡在水中。
- 请勿使用酒精、溶剂和/或其他磨蚀性物品清洁机器。
- 请勿用微波炉和/或标准烤箱干燥机器及其部件。

每天在咖啡机打开时，清空和清洁咖啡粉槽和滴水盘（内部）。请遵照以下步骤操作：

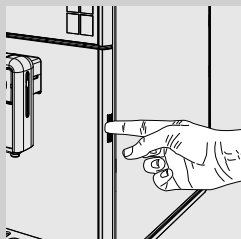

1 按下框架中的该按钮，打开服务门。

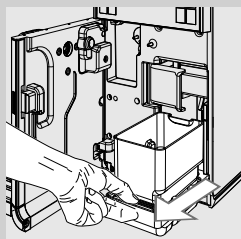

2 取出滴水盘（内部）和咖啡粉槽。

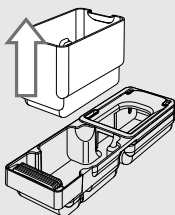

3 清空咖啡粉槽并用清水冲洗。

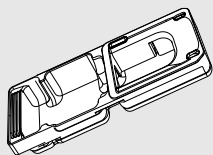

4 清空并用清水清洗滴水盘（内部）和盘盖。

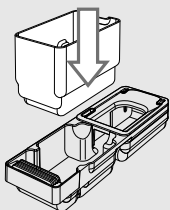

5 重新正确组装所有组件。

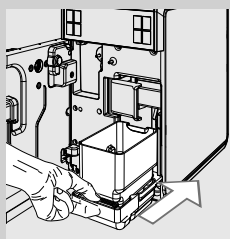

6 插入滴水盘和咖啡粉槽，关闭服务门。

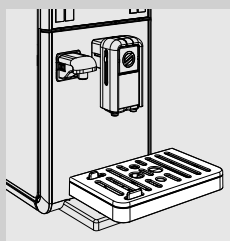

7 取出、清空并清洗滴水盘（外部）。

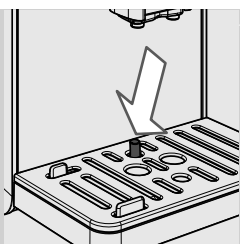
**请注意：**

滴水盘已满指示灯亮起时，执行该操作。

水箱的每日清洁

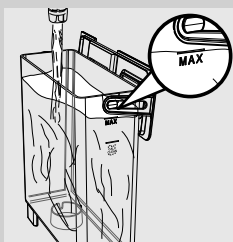

- 1** 取出水箱中的白色小滤水器或 INTENZA+ 滤水器（如有安装），用清水进行清洗。
- 2** 将白色小滤水器或 INTENZA+ 滤水器（如有安装）轻轻地边按边转动，重新装进外壳内。
- 3** 将清水注入水箱。

奶壶的每日清洁

奶壶必须每日清洁或在每次使用后进行清洁，以保持卫生和理想的奶泡匀度。

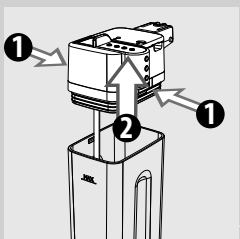
**警告：**

有灼伤危险！排出前可能出现少许热水和蒸汽飞溅。有灼伤危险！等待该程序完成，再卸除奶壶。

- 1** 按下松锁按钮，卸除奶壶顶盖。

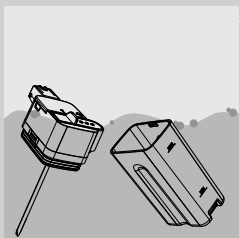

- 2** 用清水冲洗奶壶顶盖和奶壶。清除所有奶渣。

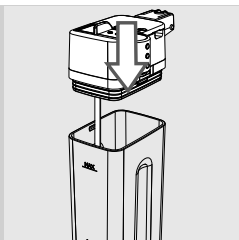

3 将顶盖放至奶壶上，确保其锁定就位。

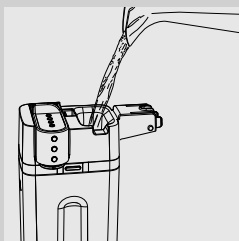

4 取下顶盖，将清水注入奶壶，直到 MAX（最大）刻度线。

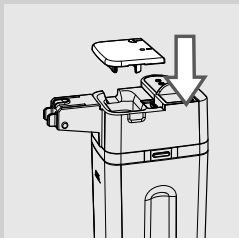

5 将顶盖放回奶壶上。

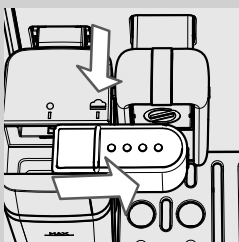

6 向右拉出鲜奶壶嘴，直至“”图标。

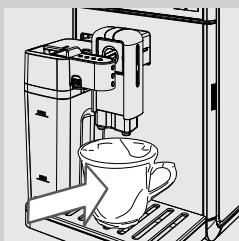

7 将一个咖啡杯放在咖啡流出口的下方。

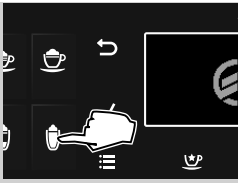

8 按下“”按钮，开始排水。

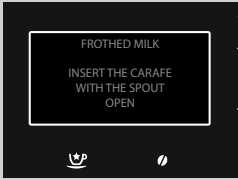

9 咖啡机将会提醒您插入奶壶，然后拉出咖啡流出口。

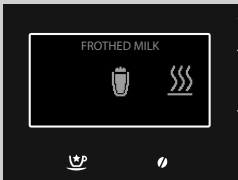

10 在咖啡机预热阶段，会显示此图标。



11 咖啡机排净所有的水后，冲洗会自动完成。

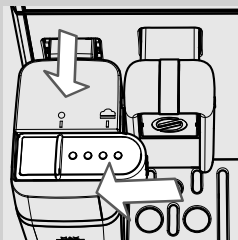

12 将鲜奶壶嘴插回适当位置并滚动至“”图标处。卸除奶壶并将其清空。

咖啡机的每周清洁

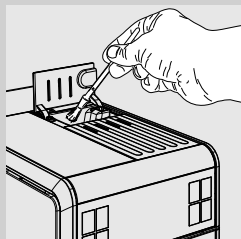

- 1 用清洁刷擦净预磨咖啡粉格。

奶壶的每周清洁

每周清洁更为彻底，因为它可以清除流出口上的所有奶渣。

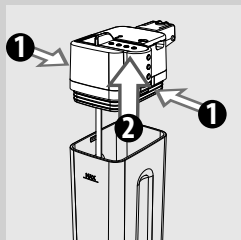

- 1 按下松锁按钮，卸除奶壶顶盖。

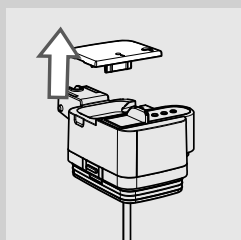

- 2 卸除顶盖。

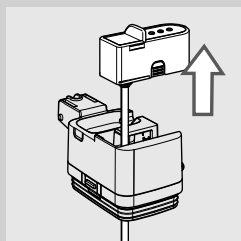

- 3 抬起流出口，将其从奶壶顶部卸除。鲜奶壶嘴由必须拆卸的 5 个零部件构成。如下图所示，每个零部件都用大写字母标识 (A、B、C、D、E)。

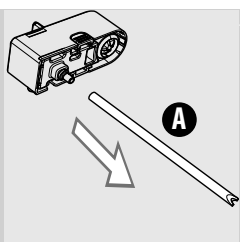

4 取下吸管 (A)。

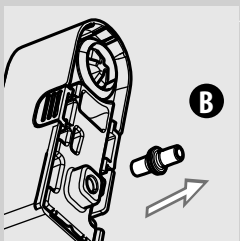

5 向外拉动配件 (B)，将其从奶壶卸除。

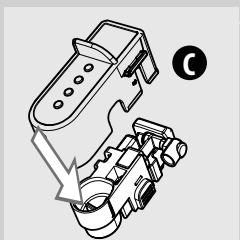

6 稍按住两侧并向下按压顶盖，将顶盖 (C) 从鲜奶壶嘴上拆下。

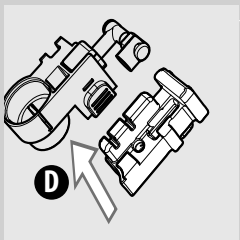

7 如图所示进一步拆卸壶嘴。

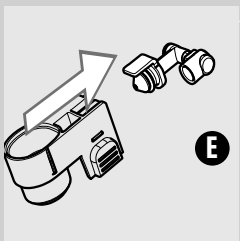

8 向外拉动配件 (E)，将其从打泡器中卸除。

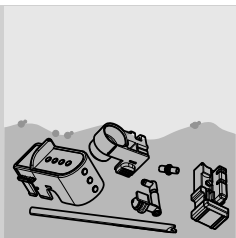

9 用温水彻底冲洗各零部件。



请注意：

也可以使用洗碗机冲洗这些零部件。

10 按相反顺序组装各零部件。

咖啡冲泡器的每周清洁

必须在每次使用咖啡豆槽后，或至少每周一次对咖啡冲泡器进行清洁。

1 按下“”按钮关闭咖啡机，拔下插头。

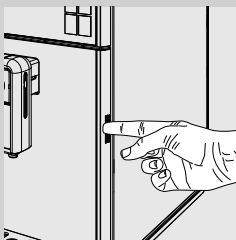

2 按下框架中的该按钮，打开服务门。

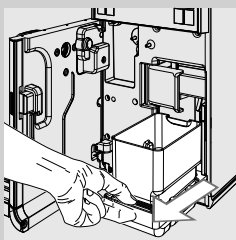

3 取出滴水盘（内部）及咖啡粉槽，并清洁。

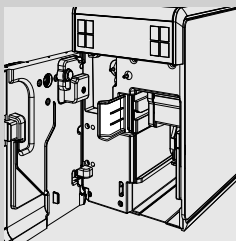

4 打开咖啡冲泡器解锁杆。

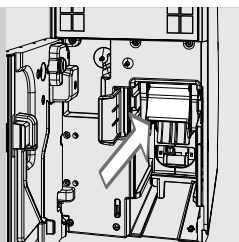

5 抓住咖啡冲泡器把手并向外拉。

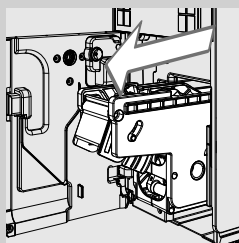

6 拉动解锁杆，卸除咖啡冲泡器。

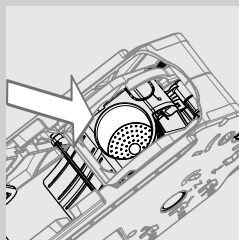

7 用温水充分清洗咖啡冲泡器并仔细清洁咖啡冲泡器滤水器。

! 小心：
请勿使用清洁剂或肥皂清洁咖啡冲泡器。

8 让咖啡冲泡器自然晾干直至干透。

9 用柔软的湿布充分擦拭咖啡机内部。

10 使用不会起毛的布料全面清洁上部滤水器，以去除所有咖啡渣。

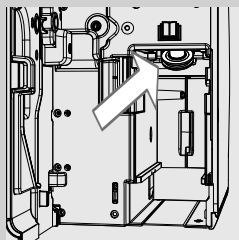

! 警告：
有灼伤危险！上部滤水器是一种炽热的部件。清洁之前，先确保咖啡机已冷却。清洁之前，咖啡机至少已关闭一个小时。

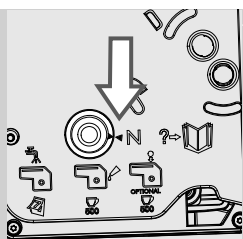

11 确保咖啡冲泡器处在止动位置；两个指示标记必须吻合。如果没有吻合，请按照步骤（12 和 13）操作。

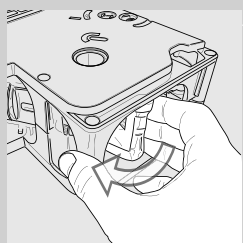

12 手动转动底座上的销，将咖啡冲泡器转至止动位置（如图所示）。转动它直到它锁定于以下步骤描述的位置。

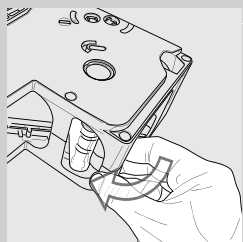

13 当您到达此图所示的位置时，检查两个指示标记是否吻合，以及咖啡冲泡器是否锁定到位。

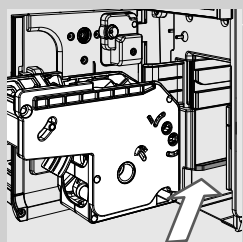

14 沿着导轨滑动咖啡冲泡器以将它再次插入底座，直至锁定到位。

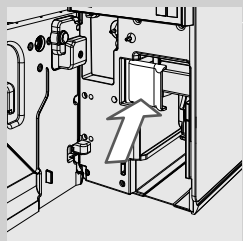

15 关闭咖啡冲泡器锁紧杆，以将它锁定到位。

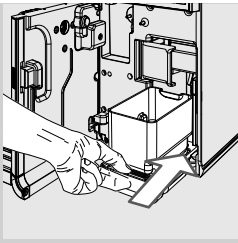

16 插入滴水盘（内部）和咖啡粉槽。

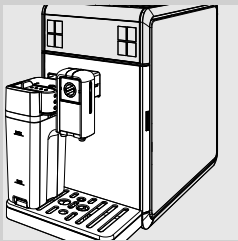

17 关闭服务门。

奶壶的每月清洁

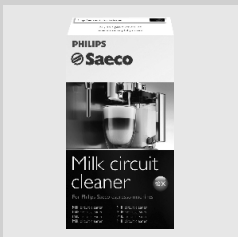

对于每月清洁程序，我们建议使用“Saeco 鲜奶回路清洁剂”来保持整个回路没有奶渣。可单独购买“Saeco 牛奶回路清洁剂”。详情请参见维护产品页。



警告：

有灼伤危险！排出前可能出现少许热水和蒸汽飞溅。有灼伤危险！等待该程序完成，再卸除奶壶。

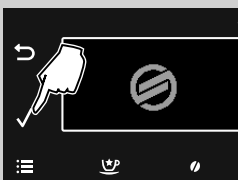

1 按下“☰”按钮，进入咖啡机主菜单。



2 按下“√”按钮，选择“MAINTENANCE”（维护）。

3 按下“√”进行确认。



4 按下“√”按钮，选择“CARAFE CLEANING”（奶壶清洁）。

5 按下“√”进行确认。

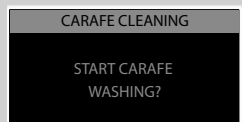

6 按下“√”进行确认，或按下“↶”返回到上一级菜单。

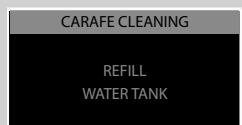

7 将清水注入水箱内，直至 MAX（最大）刻度线。按下“√”按钮，确认选择。

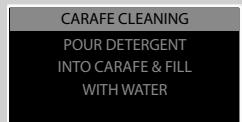

8 将鲜奶清洁剂袋倒入奶壶中。向奶壶注入干净的饮用水，直到 MAX（最大）刻度线，然后让鲜奶清洁剂袋完全溶解。

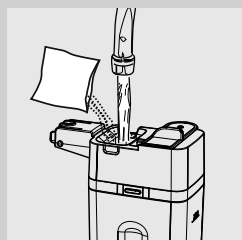

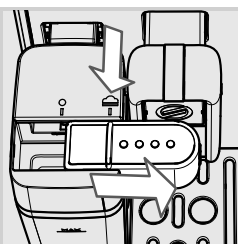

- 9** 将奶壶插入咖啡机。向右滚动鲜奶壶嘴，直至“☕”图标。按下“✓”按钮，确认选择。

CARAFE CLEANING

INSERT THE CARAFE
WITH THE SPOUT
OPEN

- 10** 按下“✓”按钮，确认选择。

CARAFE CLEANING

PLACE A CONTAINER
UNDER THE
CARAFE SPOUT

- 11** 将适当的器皿（1.5 升）放在咖啡流出口下方。按下“✓”按钮，确认选择。咖啡机的鲜奶流出口开始排出液体。

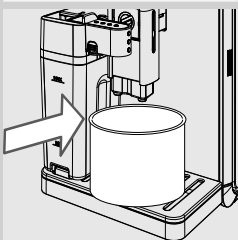

CARAFE CLEANING



- 12** 此显示屏显示程序进程。



警告：
切勿饮用此步骤中排出的溶液。

CARAFE RINSING

REFILL
WATER TANK

- 13** 咖啡机停止排出溶液时，将清水注入箱内，直至 MAX（最大）刻度线。按下“✓”按钮，确认选择。

CARAFE RINSING

FILL CARAFE
WITH FRESH WATER

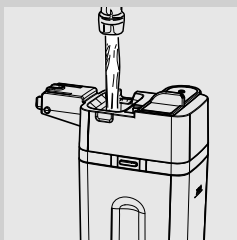

14 从咖啡机上取下奶壶和器皿。

15 彻底冲洗奶壶并注入干净的饮用水，直到 MAX（最大）刻度线。将奶壶插入咖啡机。按下“√”进行确认。

CARAFE RINSING

INSERT THE CARAFE
WITH THE SPOUT
OPEN

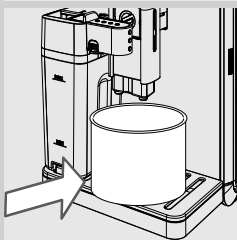

16 清空器皿，再将它放回到咖啡流出口下。按下“√”按钮，确认选择。

CARAFE RINSING

PLACE A CONTAINER
UNDER THE
CARAFE SPOUT



17 按下“√”进行确认。

18 咖啡机的鲜奶流出口开始排水。将会显示以下画面。

19 该程序结束时，咖啡机返回至冲泡饮品菜单。

20 按照“奶壶的每周清洁”章节的描述，拆下和清洗奶壶。

咖啡冲泡器的每月润滑

冲泡大约 500 杯咖啡之后，或每月一次给咖啡冲泡器上润滑油。
您可单独购买用于润滑咖啡冲泡器的 Saeco 润滑油。详情请参阅本手册的维护产品页。



小心：

润滑咖啡冲泡器前，请用清水清洗并待其干燥，如“咖啡冲泡器的每周清洁”章节所述。

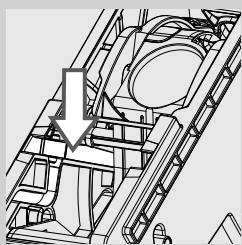

1 将润滑剂均匀涂抹在侧轨上。

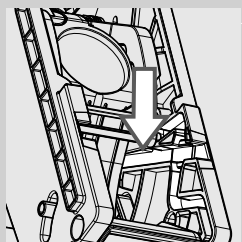

2 如图所示润滑活塞。

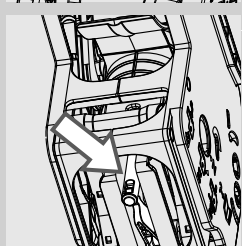
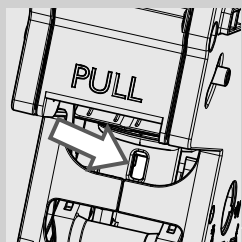

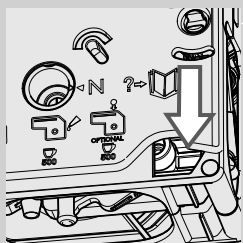
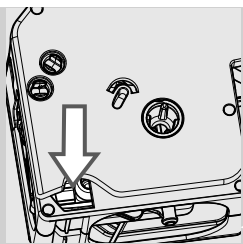

- 3 润滑咖啡冲泡器两侧的内部导轨。
- 4 将咖啡冲泡器插入底座，直至其锁定到位（请参阅“咖啡冲泡器的每周清洁”章节）。
- 5 插入滴水盘（内部）和咖啡粉槽，关闭服务门。

使用“咖啡油去除剂”的咖啡冲泡器每月清洁



除每周清洗之外，建议您在冲泡了大约 500 杯咖啡之后，或每月一次用“咖啡油去除剂”执行清洁程序。这可以给咖啡冲泡器完整的维护。您可以单独购买“咖啡油去除剂”和“维护套装”。详情请参见维护产品页。



小心：

“咖啡油去除剂”仅用于清洁，不具备除垢功能。要想除垢，请使用 Saeco 除垢剂并按照“除垢”章节所述程序进行操作。



- 1 按下“☰”按钮，进入咖啡机主菜单。



2 按下“√”按钮，选择“MAINTENANCE”（维护）。

3 按下“√”进行确认。



4 按下“√”按钮，选择“BREW GROUP CLEANING”（咖啡冲泡器清洁）。

5 按下“√”进行确认。

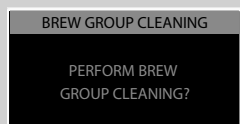

6 按下“√”进行确认，或按下“↶”返回到上一级菜单。

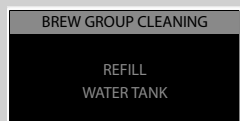

7 将清水注入水箱内，直至 MAX（最大）刻度线。按下“√”按钮。

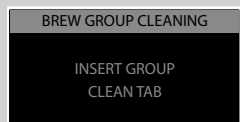

8 将一片“咖啡油去除剂”放入预磨咖啡粉格。按下“√”按钮。

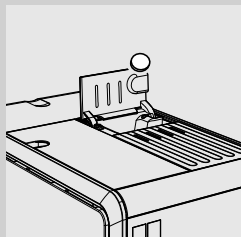

BREW GROUP CLEANING

PLACE A CONTAINER
UNDER THE
DISPENSING SPOUT

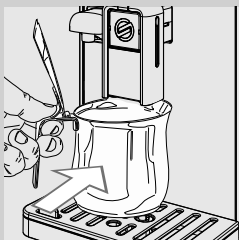

- 9** 在咖啡流出口下放置一个 1.5 升的器皿。
按下“√”按钮，开始清洁程序。



警告：
切勿饮用此步骤中排出的溶液。

BREW GROUP CLEANING



- 10** 显示此图标。显示屏显示程序进程。

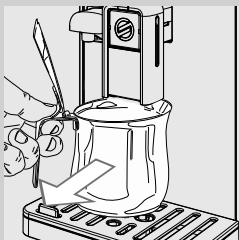

- 11** 当咖啡机停止排液时，取出并清空器皿。

- 12** 按照“咖啡冲泡器的每周清洁”章节的描述清洁咖啡冲泡器。

咖啡豆槽的每月清洁

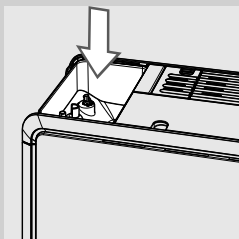

每月一次清洁咖啡豆槽，并用湿布去除所有灰尘或咖啡豆。

除垢

除垢程序大约需要 35 分钟。

使用过程中，咖啡机内部会积累水垢。为避免水垢堵塞水与咖啡的回路，需定期除垢。需要除垢时，咖啡机会发出提示信息。当咖啡机显示屏上显示此图标时，即表示需要进行除垢。

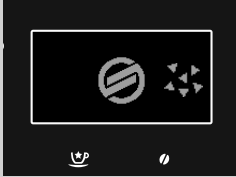

小心：

若不按指示操作，可最终导致您的咖啡机停止正常工作，此种情况下的维修不在质保范围内。



始终使用特别配制的除垢剂，因为它是专为优化咖啡机性能而设计的。可单独购买除垢剂。详情请参阅本手册的维护产品页。



警告：

除垢剂绝不可饮用，除垢程序执行过程中排出的所有液体均不可饮用。切勿将醋用作除垢剂。



请注意：

除垢程序中，不要关闭咖啡机。如果关闭咖啡机，您需要从开头重新启动除垢程序。

执行除垢程序时，请进行以下步骤：

1 按下“☰”按钮，进入咖啡机主菜单。



2 按下“✓”按钮，选择“MAINTENANCE”（维护）。



3 按下“✓”进行确认。

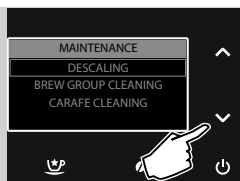

4 按下“√”确认“DESCALING”（除垢）选择。



请注意：

如果不小心按下“√”按钮，请按下“↶”按钮退出。

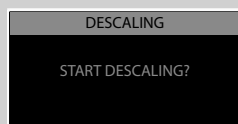

5 按下“√”按钮，确认选择。

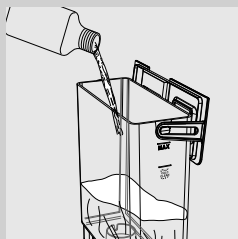
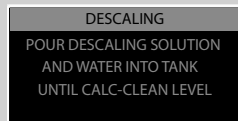

6 取出水箱和“INTENZA+”滤水器（如有安装），并插入随咖啡机一同提供的小型白色滤水器。倾倒 Saeco 除垢剂中的所有内容。

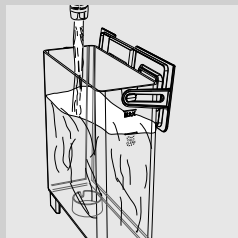

7 将清水注入水箱内，直至 CALC Clean（清除水垢）刻度线。将水箱放回咖啡机。按下“√”按钮。

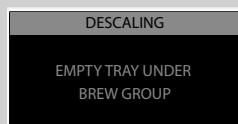

8 清空滴水盘（内部）/（外部）。按下“√”按钮。

DESCALING
FILL HALF CARAFE
WITH WATER. INSERT
IN BREWING POSITION

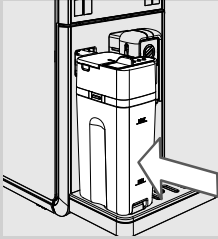

- 9 向奶壶中注入半壶水并将其插入咖啡机。向右滚动鲜奶壶嘴，直至“☰”图标。按下“✓”按钮。

DESCALING
PLACE A CONTAINER
UNDER THE
DISPENSING SPOUT

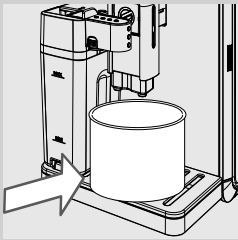

- 10 在鲜奶壶嘴和鲜奶流出口下方放置一个大容量器皿（1.5 升）。按下“✓”按钮。

DESCALING

PAUSE

- 11 咖啡机开始以固定的时间间隔排出除垢剂。显示屏显示程序进程。

DESCALING

START



请注意：

此过程中要清空器皿，可按下“↶”按钮暂停除垢程序。恢复程序时，按下“✓”按钮。

RINSING

RINSE TANK &
FILL WITH WATER

- 12 此消息表示第一步结束。水箱需要冲洗。将清水注入水箱内，直至 MAX（最大）刻度线。按下“✓”按钮。

RINSING

EMPTY TRAY UNDER
BREW GROUP

- 13 清空滴水盘（内部）并放回咖啡机中。然后，按下“✓”按钮。

RINSING
FILL HALF CARAFE
WITH WATER. INSERT
IN BREWING POSITION

RINSING
PLACE A CONTAINER
UNDER THE
DISPENSING SPOUT

RINSING

PAUSE

14 清空奶壶并装半壶清水。将奶壶重新插入咖啡机中并让鲜奶流出口保留打开状态。按下“√”按钮。

15 清空器皿并将它放回到鲜奶壶嘴和咖啡流出口下方。按下“√”按钮。

16 激活冲洗程序。



请注意：

此过程中要清空器皿，可按下“↶”按钮暂停冲洗程序。恢复程序时，按下“√”按钮。



请注意：

冲洗程序的作用是以预设的水流量冲洗回路以保持机器的良好性能。如果冲洗时水箱未充满至 MAX（最大）刻度线，则咖啡机可能需要执行两次或更多次冲洗程序。

17 当冲洗程序所需水量已完全排出，咖啡机将自动结束除垢程序。



请注意：

请等候冲洗完毕。

18 除垢完毕时，咖啡机将执行自动冲洗程序。待完成此程序后，卸除并清空器皿。

19 按照“奶壶的每周清洁”章节的描述，拆下和清洗奶壶。

20 清空滴水盘（内部）并放回咖啡机中。

21 卸除小型白色滤水器，并将“INTENZA+”滤水器重新放入水箱（如有安装）。



请注意：

除垢程序完成后，请遵照“咖啡冲泡器的每周清洁”章节清洗咖啡冲泡器。

显示信息

已显示的信息	信息的含义
	<p>将咖啡豆倒入咖啡豆槽。</p>
	<p>咖啡冲泡器必须装入咖啡机。</p>
	<p>插入咖啡粉槽和内部滴水盘。</p>
	<p>清空咖啡粉槽。</p> <p> 请注意： 只有当咖啡机要求清空咖啡粉槽且处于开机状态时，方可清空咖啡粉槽。若在关机时清空咖啡渣槽，咖啡机不会记录该次清空。</p>
	<p>关闭服务门。</p>
	<p>取出水箱并填满。您还可以通过盖子上的专用孔填充水箱。</p>
	<p>打开服务门，然后清空内部滴水盘。</p> <p> 请注意： 该项操作必须在开机状态下执行，咖啡机将记录咖啡粉槽清空并将计数器清零；因此也必须清空咖啡渣。</p>
	<p>插入咖啡豆槽盖子和/或咖啡豆盖子。</p>

已显示的信息	信息的含义
	<p>插入水龙头，开始排水。按下“ESC（退出）”退出。</p>
	<p>开始排水之前，先插入奶壶并让鲜奶流出口处于打开状态。</p>
	<p>咖啡机需要除垢。遵照本手册除垢章节中所述的步骤操作。 <u>请注意，不给咖啡机除垢，会最终导致咖啡机停止正常工作。由此导致的维修不在质保范围内。</u></p>
	<p>咖啡机需要更换“INTENZA+”滤水器。</p>
	<p>红灯开始闪烁。按下任何按钮，退出待机模式。</p>
	<p>请留意显示屏底部显示的代码（E xx）。 关闭咖啡机。30 秒后，重新打开。重复此程序 2 至 3 次。 如果咖啡机没有启动，请拨打您所在国家/地区的 Philips SAECO 热线，并引用显示屏中显示的代码。具体联系方式请查阅随附保修手册或登陆 www.philips.com/support 查询。</p>

故障排查

本章总结了咖啡机最有可能发生的常见问题。如果您不能借助以下信息解决问题，请访问 www.philips.com/support 获取常见问题清单，或者联系您所在国家/地区的 Philips Saeco 热线。

您可以通过随附保修手册或登录 www.philips.com/support 网站查询联系详情。

咖啡机故障描述	原因	解决方法
咖啡机无法启动。	咖啡机未接通电源。	为咖啡机接通电源。
	电源开关在位置“0”处。	确认电源开关置于“1”处。
虽然没有排水，滴水盘已满。	有时机器自动将水排至滴水盘，以便冲洗回路，确保机器获得最佳性能。	这属于正常现象。
咖啡不够热。	杯子太凉。	用热水预热杯子或者使用热水龙头。
	编程菜单中的饮品温度设置太低。	确保编程菜单中的温度已设置为“正常”或“高”。
	您向咖啡中添加了冷鲜奶。	冷鲜奶会降低最终产品的温度。先预热鲜奶，再添加到饮品中。
无法排出热水。	热水/蒸汽流出口被堵塞或太脏。	清洁热水龙头。 检查蒸汽流出口，确保流出口不被堵塞。使用大头针或针在水垢中弄出一个孔。
咖啡机不向杯子流咖啡。	咖啡机尚未编程。	进入饮品编程菜单，根据您的口味调整咖啡分量设置。
咖啡没有足够的乳脂（参阅说明）。	咖啡拼配不合适，咖啡并非新鲜烘焙或研磨过于粗糙。	改变咖啡拼配或根据“调整陶瓷咖啡研磨器”章节的说明调整研磨程度。
	咖啡豆或预磨咖啡粉不新鲜。	确保您使用新鲜的咖啡豆或预磨咖啡粉。
鲜奶没有发泡。	鲜奶流出口未拉出。	检查鲜奶流出口是否已正确拉至“  ”图标处。
	奶壶或其所有部件并未正确组装。	确保冲泡管已正确插入。按照“奶壶的每周清洁”章节的描述，正确组装奶壶所有部件。

咖啡机故障描述	原因	解决方法
机器预热时间较长，或冲泡管排出的水量太少。	咖啡机回路被水垢堵塞。	为咖啡机除垢。
无法取下咖啡冲泡器。	咖啡冲泡器位置错误。	开启咖啡机。关闭服务门。咖啡冲泡器会自动回到初始位置。
	咖啡粉槽处于插入状态。	卸下咖啡冲泡器之前先取出咖啡粉槽。
咖啡冲泡器下方或上方有许多预磨咖啡粉。	您使用的咖啡可能不适合自动型咖啡机。	可能需要换一种咖啡类型或更改咖啡研磨器设置（请参阅“调整陶瓷咖啡研磨器”章节）。
	由于使用新咖啡豆或预磨咖啡粉，咖啡机正在调整咖啡研磨器。	在冲泡数杯咖啡后，咖啡机经自动调整，可优化萃取，充分榨取咖啡豆，获取致密的预磨咖啡粉。可能需要全面调整咖啡研磨器以冲泡 2 或 3 种产品。这不属于咖啡机故障。
咖啡机产生太潮湿或太干燥的咖啡渣。	调整咖啡研磨器。	调整陶瓷咖啡研磨器会影响残留物的质量。如果残留物太潮湿，则设置为粗磨。如果残留物太干燥，则设置为细磨。请参阅“调整陶瓷咖啡研磨器”章节。
咖啡机研磨了咖啡豆，但没有冲泡咖啡（参阅说明）。	没有水。	将水箱加满水，准备好回路（请参阅“手动冲洗程序”章节）。
	咖啡冲泡器脏污。	清洁咖啡冲泡器（请参阅“咖啡冲泡器的每周清洁”章节）。
	咖啡机自动调整分量时可能会出现此情况。	依照“Saeco Adapting System”章节冲泡几杯咖啡。
	咖啡流出口脏污。	清洁咖啡流出口。
咖啡浓度太低（参阅说明）。	咖啡机自动调整分量时可能会出现此情况。	依照“Saeco Adapting System”章节冲泡几杯咖啡。
	预磨咖啡粉颗粒太大。	改变咖啡拼配或根据“调整陶瓷咖啡研磨器”章节的说明调整研磨程度。

咖啡机故障描述	原因	解决方法
咖啡冲泡很慢（参阅说明）。	预磨咖啡粉颗粒太小。	改变咖啡拼配或根据“调整陶瓷咖啡研磨器”章节的说明调整研磨程度。
	回路堵塞。	执行除垢程序。
	咖啡冲泡器脏污。	清洁咖啡冲泡器（请参阅“咖啡冲泡器的每周清洁”章节）。
咖啡流出口的咖啡水流过细。	咖啡流出口被堵塞或错误插入。	清洁咖啡流出口及其出口并将它正确插回。



请注意：

若咖啡拼配改变或咖啡机首次安装，出现这种问题属于正常。在这种情况下，请等待咖啡机按“Saeco Adapting System”（Saeco 自动调整系统）章节所述完成自我调整。

节能

待机

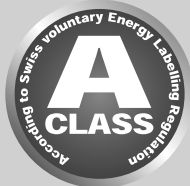

Saeco 全自动意式浓缩咖啡机专为节能而设计，符合 A 级能效标签。

咖啡机按用户的设置停止运行一段时间后（请参阅“本机编程”章节），会自动关闭。冲泡咖啡饮品之后，咖啡机将会执行冲洗程序。待机状态时咖啡机耗电还不到 1 瓦时。

若要打开咖啡机，按下“”按钮几秒钟（当咖啡机背面的电源开关置于“I”时）。如果热水器温度低，本咖啡机将执行冲洗程序。

如需手动操作进入待机模式，应当按下 STAND-BY（待机）按钮并保持 3 秒。



请注意：

- 1 若服务门处于打开状态，咖啡机无法进入待机模式。
- 2 当待机模式激活时，咖啡机可以执行冲洗程序。可按下“”按钮，终止冲洗程序。

咖啡机可以通过以下方式再次打开：

- 1 按下操作面板上的任何按钮。
- 2 打开服务门（关上服务门时，咖啡机将重新进入待机模式）。

当本机处于待机模式时，“”按钮上的红色指示灯闪烁。

处置



咖啡机报废后，请勿将其与家庭垃圾一同扔弃。请将其送至专门的回收点。您的正确处理有助于保护环境。

- 包装材料可回收利用。
- 咖啡机：拔下插头切下电源线。
- 将咖啡机以及电源线送至维修中心或公共废弃物处理机构。

本产品符合欧洲指令 2002/96/EC。

本产品及其包装上的标志说明不可将本产品视同家庭垃圾处理。用户必须将本咖啡机送到专门的电气和电子设备回收点。

若您能正确处置废弃产品，便可防止错误处置本品对环境和人类健康可能造成的负面影响。关于本产品回收的详细信息，请与当地城市规划办公室、家庭废弃物服务中心或购买本产品的商店联系。

技术规格

制造商有权对本产品的技术规格做出更改。

额定电压 - 额定功率 - 电源	参阅产品铭牌
外壳材料	耐热塑料/金属
尺寸 (宽 x 高 x 深)	210 x 360 x 460 毫米
重量	12.5 千克
电源线长度	800-1200 毫米
操作面板	前面板
杯具尺寸	110 毫米
水箱	1.7 升 - 滴取式
咖啡豆槽容量	270 克
咖啡粉槽容量	20
咖啡泵气压	15 巴
热水器	不锈钢
安全装置	热水器压力安全阀 - 双重安全温控开关 - 热熔丝

保修与服务

保修

有关您产品保修的信息及相关条件，请查阅随附保修手册。

服务

我们将尽最大努力，保证您对咖啡机感到满意。如果尚未完成，请登录 www.philips.com/welcome 注册您的购买产品。注册后，我们就可以与您始终保持联系，并向您发送清洁和除垢提醒消息。

如果您需要服务或支持，请登录 Philips 网站 www.philips.com/support 或联系您当地的 Philips Saeco 热线。您可以在随附的保修手册或 www.philips.com/support 上找到其电话号码。

订购维护产品

如果要进行清洁和除垢，请仅使用 Saeco 维护产品。产品在 Philips 在线商店（如有可能在您的国家）www.shop.philips.com/service以及当地经销商或授权服务中心有售。

如果获取机器配件有任何困难，请联系您所在国家的 Philips Saeco 服务热线。

您可以通过随附保修手册或登录 www.philips.com/support 网站查询联系详情。

维护产品概述



- 除垢剂 CA6700



- INTENZA+ 滤水器 CA6702

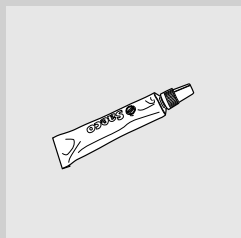

- 润滑油 HD5061



- 咖啡油去除剂 CA6704

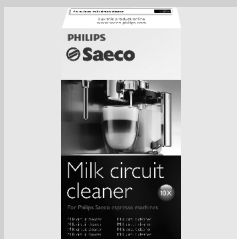

- 鲜奶回路清洁剂 CA6705



- 维护套装 CA6706

Rev.01 24-09-13



421946004251



制造商有权对本产品做出任何更改，恕不另行通知。



www.philips.com/saeco