

Register your product and get support at
www.philips.com/welcome

HP6576

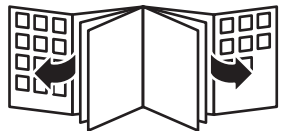

PHILIPS



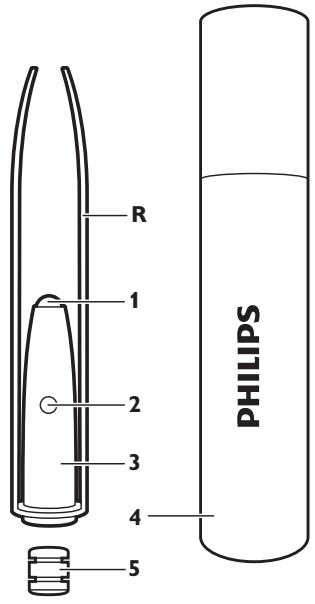
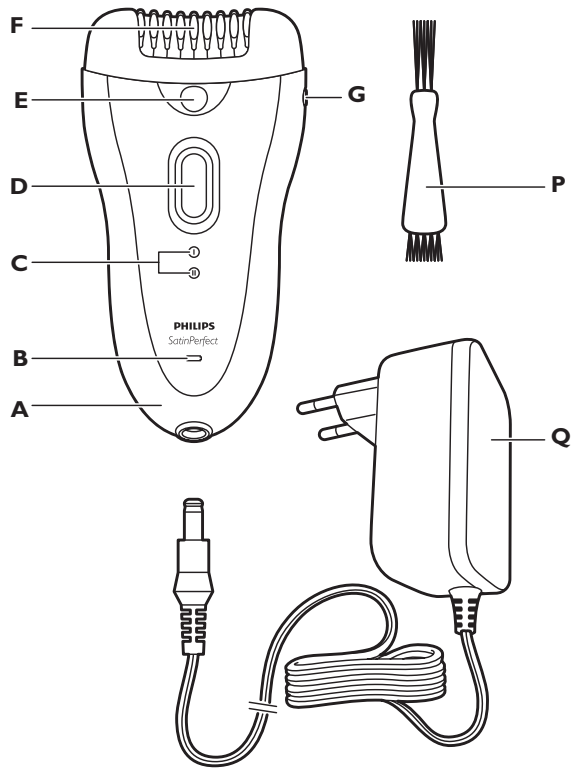
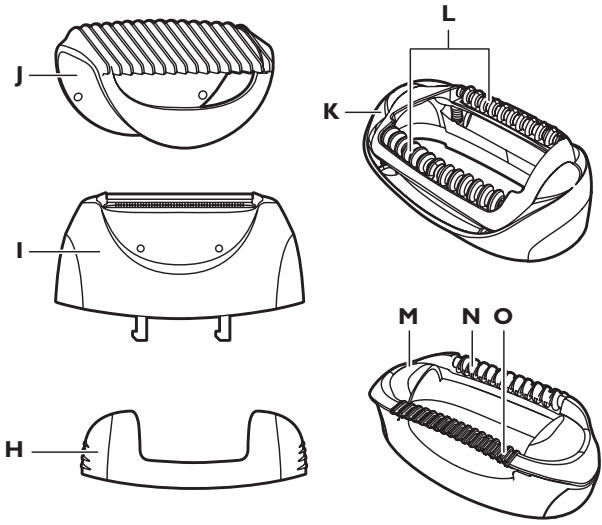

ҚАЗАҚША 6
LATVIEŠU 17
POLSKI 27
ROMÂNĂ 38
РУССКИЙ 49
SLOVENŠČINA 61
SRPSKI 72
УКРАЇНСЬКА 83

Кіріспе

Өнімді сатып алуыңызбен құттықтаймыз және Philips компаниясына қош келдіңіз! Philips компаниясы ұсынатын қолдауды толығымен пайдалану үшін өніміңізді www.philips.com/welcome веб-бетіне тіркеңіз.

Philips SatinPerfect эпиляторы Еуропада бүгінгі әйелдердің қажеттеріне және жоғарғы инженерлік стандарттарға сай жасалған. Өнім сапасын барынша жақсарту мақсатымен өнімді дамыту және өндіру жұмысына әлемдегі көптеген әйелдерді тарттық. Осылайша өнімдеріміз туралы олардың ойларын білетін боламыз.

Жаңа SatinPerfect эпиляторы түктерді жақсы жұлып, теріні тамаша және ұзақ уақытқа тегіс етеді.

Эпилятор өте сапалы және озат функциялармен толықтырылған. Эпилятордың басы терінің едәуір бөлігін басады, ал оның дискілері керамикалық материалдан жасалған. Осының арқасында, ең ұсақ түктерді жақсы қысып, тегіс және оңай жұлады. Түктер түбімен жұлынып, қайта өскенде жіңішке және көрінбейтін болады.

SatinPerfect эпиляторының басы иілген түрде жасалып, дене пішіндеріне икемделеді. Оның қысымды бақылайтын элементі тамаша нәтижеге қол жеткізу үшін түктерді тұрақты жылдамдықта жұлады. Құрылғының құрамындағы «Opti-light» шамы ең кішкентай түктерді жіберіп алуға мүмкіндік бермейді.

Белсенді шаш көтергіш құралының алдыңғы жағындағы шашты көтеретін элемент дірілдеп, массаж жасайды және денеге жабысып қалған түктерді көтеріп, оңай жұлады. Белсенді шаш көтергіш құралының артқы жағындағы белсенді массаж доңғалақшасы дірілдеп, түктердің жұлынған жеріндегі тітіркенуді басады.

Дененің пішініне қарай айналатын ыңғайлы ұшы терімен жақсы түйісіп, түктерді оңай алады және аяқтың ұзақ уақытқа дейін тегіс болуын қамтамасыз етеді.

Құралдың ұшындағы түктерді дайындайтын элемент теріні тартып, түктерді жұлынуға дайындайды.

Жалпы сипаттама (Сурет 1)

- A** Эпилятор
- B** Зарядталып жатыр дегенді білдіретін жарық
- C** Жылдамдық параметрлерінің көрсеткіштері
- D** Қосу/өшіру түймесі
 - «||» жылдамдық күйіне қосу үшін бір рет басыңыз
 - «|» жылдамдық күйіне қосу үшін екі рет басыңыз
- E** Қолайлы шам
- F** Эпиляция жасайтын бас
- G** Босату түймесі
- H** Негізгі эпилятор ұшы
- I** Қыру, тегістеу және үлгілеу қосымшасы
- J** Желістерді кесетін қайшы тарақ
- K** Қолайлы құрал қапшығы
- L** Шаш туралы оқулық
- M** Массаж жасайтын белсенді шаш көтергіш құралы
- N** Белсенді массаж доңғалақшасы
- O** Белсенді шаш көтергіш
- P** Тазалайтын тарақ
- Q** Адаптер
- R** Көрікті қысқыштар
 - 1** Көрікті қосқыштар сәулесі
 - 2** Шамды қосу/өшіру түймесі
 - 3** Батарея мен шам бөлігі
 - 4** Көрікті қосқыштар сақтау қорабы

- 5** Түйме тәріздес батареялар
S Сәнді дорба (көрсетілмеген)

Маңызды

Құрал мен көрікті қысқыштарды қолданар алдында осы нұсқаулықты мұқият оқып, болашақта қолдану мақсатымен сақтап қойыңыз.

Қауіпті

- Құралды және адаптерді құрғақ күйінде сақтаңыз.
- Бұл құралды суы бар бақалшақтың немесе ваннаның жанында қолдануға болмайды (Сурет 2).
- Бұл құралды ваннаға немесе душқа түсіп жатқанда қолдануға болмайды (Сурет 3).
- Эпиляторды ваннада қолданғанда электр қуаты сымын қолдануға болмайды (Сурет 4).

Ескерту

- Эпиляторды тек бірге жіберілген адаптер арқылы зарядтау қажет.
- Жарақат алмау үшін, зақымдалған немесе сынған құралды, қосымшаны немесе адаптерді пайдалануға болмайды.
- Егер адаптер зақымдалған болса, қауіпті жағдай туғызбас үшін оны түпнұсқалық түрімен ғана ауыстырған жөн.
- Адаптерде трансформер бар. Адаптерды кесіп алып тастап, оның орнына басқа шанышқы қоюға болмайды, себебі бұл өте қауіпті жағдай туғызады.
- Құралды қосар алдында, құралда көрсетілген вольтаж, жергілікті қамтамасыз етілетін волтажбен сәйкес келетіндігін тексеріп алыңыз.
- Бұл құралды мүмкіндігі мен ойлау қабілеті шектеулі және білімі мен тәжірибесі аз адамдар (балаларды қоса) үшін қауіпсіздігіне жауап беретін адамның қадағалауымен немесе құралды пайдалану жөнінде нұсқау берілген жағдайда ғана қолдануға болады.
- Балалардың құралмен ойнамауын қадағалаңыз.
- Көрікті қысқыш ойыншық емес. Балалардың қолы жетпейтін жерде сақтау қажет.

Абайлаңыз

- Эпилятор тек әйел денесінің мойыннан төменгі бөліктердегі түктерді жұлып (аяқтар), қырады (қолтықтар және бикини тұсы). Құралды басқа мақсатпен қолдануға болмайды.
- Гигиенаны сақтау мақсатында, құрал және көрікті қысқыштары тек бір адаммен пайдаланылуы керек.
- Зақымдану мен жарақаттың алдын алу үшін **қосулы** құралды (қосымша бөлшектерімен немесе оларсыз) шашыңыздан, қастарыңыздан, кірпіктеріңізден, киімдеріңізден, жіптерден, арқаннан, шеткадан және т.б. нәрселерден алшақ ұстаныңыз.
- Алдын ала дәрігермен кеңеспегенше, құрал мен көрікті қысқыштарды тітіркенген, қан тамырлары ісінген, бөртпелері, дақтары, меңдері (түгі бар) немесе жарақаттары бар теріге пайдалануға болмайды.
- Иммунитеті төмен, қант диабетімен, гемофилия немесе иммунитет жетіспеушілігі синдромымен ауыратын адамдар да алдымен дәрігермен кеңесу керек.
- Эпиляторды алғашқы рет қолданған кезде, теріңіз кішкене қызаруы немесе тітіркенуі мүмкін. Бұл әбден қалыпты көрініс және ол тез арада жоқ болады. Құралды көбірек қолданған сайын теріңіз эпиляцияға үйрене бастайды және тері тітіркенуі азайып, қайта өскен шаштарыңыз жұқа және жұмсақ бола бастайды. Үш күн ішінде теріңіз тітіркенуі кетпесе, дәрігерге көрінгеніңіз жөн.
- Шам жарығынан көрмей қалу жағдайын болдырмау үшін «Opti-light» шамына тура қарауға болмайды.
- Эпилятордың жұлатын басын қосымшасыз пайдалануға болмайды.
- Құралды 5°C температурасынан төмен 35°C температурасынан жоғары жерлерде ұстауға болмайды.

8 ҚАЗАҚША

- Көрікті қысқыштар L763H немесе AG3 (диаметрі 7,8 x 3,4 мм) түріндегі сілті батареямен жұмыс жасайды.
- Эпилятордың дыбыс күшінің деңгейі (Lw) 70 дБ(А) құрайды.

Электромагниттік өрістер (ЭМӨ)

Осы Philips құралы Электромагниттік өріске (ЭМӨ) байланысты барлық стандарттарға сәйкес келеді. Егер осы құралды қосымша берілген нұсқаудағыдай ұқыпты қолданған болса, онда бұл құрал, бүгінгі таңдағы белгілі ғылыми зерттеулер бойынша, қолдануға қауіпсіз болып келеді.

Зарядтау

Эпиляторды зарядтау

Эпиляторды зарядтауға шамамен 1 сағат кетеді. Толық зарядталғанда сымсыз 40 минут бойы жұмыс істейді.

- 1 Аспапты зарядтар алдында оны өшіріңіз.
 - 2 Құрылғының штепсельдік ұшын бейімдегіш құралға сұғып, адаптерді розеткаға жалғаңыз (Сурет 5).
- Заряд жарығы ақ болып жыпылықтайды және бұл эпилятордың зарядталып жатқанын көрсетеді (Сурет 6).
 - Батарея толығымен зарядталғанда, заряд жарығы 20 минут тұрақты жанып тұрып, одан кейін сөнеді (Сурет 7).

Батарея төмен деген көрсеткіш

- 1 Батареялардың заряд деңгейі төмендегенде заряд шамы қызыл болып жыпылықтайды. Заряд шамы қызыл болып жыпылықтай бастағанда батареялардың бірнеше минут жұмыс жасайтын қуаты болады.
- 2 Батареялар толық отырғанда заряд шамы тұрақты қызыл болып жанады. Эпиляторды зарядтау үшін жоғарыда көрсетілген «Эпиляторды зарядтау» бөліміндегі 1 және 2-қадамды орындаңыз. Адаптерді розеткаға, ал құралдың қуат сымын құралдың ұясына жаппап, құралды тікелей электр қуаты арқылы пайдалануға да болады.

Эпиляция бойынша кеңестер

Эпиляция жасау алдында

Ескертпе: Бірінші қолданудан бұрын, эпилятордың эпиляция жасайтын басын әрдайым тазалап тұрыңыз.

- Құралдарды алғаш рет қолданғанда, эпиляцияға бейімделу үшін, алдымен түктері аз жерде қолданып көрген жөн.
- Эпиляцияны жатар алдында жасауды ұсынамыз, өйткені таң атқанша терінің тітіркенуі әдетте кетеді.
- Эпиляцияны ванна немесе душ қабылдаған бойда жасаған оңайға түседі. Эпиляция бастаған кезінде теріңіз түгелдей кебу болуы тиіс.
- Денеңіздің таза, толығымен кебу және майлы емес екендігіне көзіңізді жеткізіп алыңыз. Эпиляция жасар алдында ешқандай крем қолданбаңыз.
- Түк ұзындығы 3–4 мм болғанда эпиляция жасау оңай жайлы болады. Егер түктер бұдан ұзын болса, алдымен қырынып, 1-2 аптадан кейін қайта шыққан қысқа түктерді эпилятормен жұлдуды немесе түктерді осы ұзындыққа қысқарту үшін тегістеу тарағы бар тегістеу немесе сәндеу қосымшасын пайдалануды ұсынамыз.
- Түктер әр түрлі өсетіндіктен, эпиляцияны алғаш рет жасағанда бірнеше күн қатар жұлған жөн. Түктер ұзақ уақыт бойы түксимейді, себебі түктер бір уақытта және бірдей қарқынмен өсе бастайды.

- Жеткізілгенде эпилятордың негізгі эпиляция ұшы орнатулы болады. Ыңғайлы ұшты немесе массаж жасайтын белсенді шаш көтергіш құралын пайдалану үшін, негізгі эпиляция ұшын құралдан шешіп, ыңғайлы ұшты немесе массаж жасайтын белсенді шаш көтергіш құралын орнатыңыз («Эпиляторды пайдалану» тарауындағы «Аяқтағы түктерді жұлу» бөлімін қараңыз).

Эпиляция кезінде

- Эпиляторды сымсыз қайта зарядталатын батареялар арқылы немесе адаптерді электр қуатына жалғап, пайдалануға болады.
- Эпиляция кезінде теріні бос қолмен тартып тұрыңыз. Бұл әрекет түктерді көтереді және жұлғанда ауыртпайды.
- Жақсы нәтижеге жету үшін қосу/өшіру түймесі эпилятор жүргізілетін бағытта орнатылып, эпилятор басы теріге тік (90°) орнатылуы керек. Құралға күш салмастан түк өсу бағытына қарсы баяу әрі тұрақты жүргізіңіз.
- Кейбір жерлерде түк түрлі бағыттарға қарай өсуі мүмкін. Бұл жағдайда, жақсы нәтижеге қол жеткізу үшін құралды түрлі бағыттарға қарай жылжыту пайдалы болуы мүмкін.
- Эпиляция барысында терлеген жағдайда, теріні жұмсақ орамалмен құрғату қажет.
- Ыңғайлы ұшты пайдаланғанда тиімді нәтижеге қол жеткізу үшін теріні дайындау құралының екі доңғалақшаның терімен дұрыс түйісуін тексеру қажет.
- Массаж жасайтын белсенді шаш көтергіш құралын пайдаланғанда, массаж доңғалақшасының және шаш көтергіш құралының терімен толық түйісуін қадағалауыңыз керек. Массаж доңғалақшасы түктердің оңай жұлынуы үшін теріні жұмсартып, босаңсытады.

Эпиляциядан кейін

- Теріні босаңсыту үшін, ыңғайына қарай, эпиляциядан кейін немесе бірнеше сағат өткен соң ылғалдандыратын крем жағуды ұсынамыз.
- Эпиляциядан кейін 24 сағат өткенде түлеуге арналған губка немесе крем жиі пайдаланғанда (мысалы, шомылғанда) түктер терінің ішіне өспейтін болады. Ысқылау әрекеті терінің жоғарғы қабатын жойып, жіңішке түктер тері бетіне шығады.

Эпиляторды пайдалану

Эпилятормен аяқтағы түктерді жұлу

- Эпиляторды бұрын пайдаланған жағдайда, эпиляция басын негізгі эпиляция ұшымен пайдалануға болады.
- Эпиляцияға бейімделмеген жағдайда, ыңғайлы ұшты пайдалану жөн болады. Бұл ұш эпилятордың теріге толық тиюін қамтамасыз етеді, ал айналатын басы теріні тартып, түктерді жұлуға дайындайды.
- Түктер теріде жабысып қалған болса, массаж жасайтын белсенді шаш көтергіш құралын пайдалануды ұсынамыз. Ол түктерді көтеріп қана қоймай, сонымен қатар терінің эпиляцияға сезімталдығын да, төмендетеді.

Ескертпе: Ыңғайлы ұшты немесе массаж жасайтын белсенді түк көтергіш құралын орнатпастан бұрын, негізгі эпиляция ұшын шешіңіз.

1 Негізгі эпиляция ұшының екі жағын қысып (1), тартыңыз да, құралдан шешіңіз (2) (Сурет 8).

2 Эпилятор басына қажетті қосымшаны орнатыңыз (Сурет 9).

Ескертпе: Бөлшектерді құрылғыға орнатудың іс реті барлық бөлшектерге бірдей.

3 Эпиляторды қосу үшін оның қосу/өшіру түймесін бір рет басыңыз.

Д Эпилятор «I» жылдамдық күйінде жұмыс істей бастайды. Бұл эпиляция жасауға ең қолайлы жылдамдық күйі. Төмендегі жылдамдық параметрінің көрсеткіші жанып, «II» күйін көрсетеді (Сурет 10).

10 ҚАЗАҚША

- ▶ «I» жылдамдық күйін пайдалану үшін қосу/өшіру түймесін екінші рет басыңыз. Жоғарғы жақтағы жылдамдық параметрінің көрсеткіші жанып, «I» күйін көрсетеді (Сурет 11).

Keңес: «I» жылдамдық күйі шашы аз, жетуі қиын және тізе мен тобық сияқты, тері астында сүйек болған жерлерге арналған.

- ▶ Қосу/өшіру түймесін үшінші рет басқанда эпилятор өшеді.

4 Түктерді тігінен тұрғызу үшін бос қолыңызбен теріңізде тартыңыз.

5 Қосу/өшіру түймесін эпилятор жүргізілетін бағытта орнатып, эпилятор басын теріге тік (90°) орнатыңыз (Сурет 12).

6 Құралды шаштың өсуіне қарсы баяу жүргізіңіз.

- Ыңғайлы ұшты пайдаланғанда тиімді нәтижеге қол жеткізу үшін теріні дайындау құралының екі доңғалақшаның терімен дұрыс түйісуін тексеру қажет.
- Массаж жасайтын белсенді шаш көтергіш құралын пайдаланғанда, массаж доңғалақшасының және шаш көтергіш құралының терімен толық түйісуін қадағалауыңыз керек. Массаж доңғалақшасы түктердің оңай жұлынуы үшін теріні жұмсартып, босаңсытады.

Қолтық астындағы және бикини тұсындағы түктерді қыру

Қолтық немесе бикини тұсы сияқты сезімтал жерлерді қыру үшін қыру, тегістеу және үлгілеу қосымшасын пайдаланыңыз.

1 Босату түймесін басып, (1) эпилятордың басын шешіңіз (2) (Сурет 13).

Ескертпе: Қыру, тегістеу және үлгілеу қосымшасы ұқсас жолмен шешіледі.

2 Қыру, тегістеу және үлгілеу қосымшасын құралға орнатып, орнына келгенше («сырт» еткен дыбыс естіледі) басыңыз. (Сурет 14)

3 Құралды қосыңыз.

Ескертпе: Қыру, тегістеу және үлгілеу қосымшасын пайдаланып қырылғанда, 2-жылдамдықты пайдаланыңыз.

4 Теріңізді бос қолыңызбен созыңыз. Қолтық астын қырған кезде, теріңізді созу үшін қолыңызды көтеріңіз.

5 Қосу/өшіру түймесін эпилятор жүргізілетін бағытта орнатып, қыру, тегістеу және үлгілеу қосымшасын теріге тік (90°) орнатыңыз.

6 Құралды шаштың өсуіне қарсы баяу жүргізіңіз.

Ескертпе: Тегістейтін қыру құралының терімен толық түйісуін қадағалау қажет.

- Бикини тұсын суретте көрсетілгендей етіп қырыңыз (Сурет 15).
- Қолтық астын суретте көрсетілгендей қырыңыз. Құралды түрлі бағыттарға жылжытыңыз. (Сурет 16)

7 Қырынып болғаннан кейін құралды өшіріп, қыру, тегістеу және үлгілеу қосымшасын тазалаңыз («Тазалау және күтім» бөлімін қараңыз).

8 Құралды сақтаған кезде тегістеу тарағын қыру, тегістеу және үлгілеу қосымшасына орнатыңыз.

Тегістеу тарағын пайдалану

Бикини тұсындағы түктерді 3 мм ұзындыққа тегістеу үшін тегістеу тарағын кигізіп, қыру, тегістеу және үлгілеу қосымшасын пайдаланыңыз.

Қолтық немесе бикини тұсындағы ұзын түктерді (10 мм артық) алдын ала тегістеу үшін қырыну тарағын пайдалануға болады.

1 Босату түймесін басып, (1) эпилятордың басын шешіңіз (2) (Сурет 13).

- 2 Қыру, тегістеу және үлгілеу қосымшасын құралға орнатып, орнына келгенше («сырт» еткен дыбыс естіледі) басыңыз (Сурет 14).
- 3 Тегістеу тарағын қыру, тегістеу және үлгілеу қосымшасына орнатыңыз (Сурет 17).
- 4 «Қолтық астын және бикини желісін қыру» бөлімінің 3 пен 6 аралығындағы қадамдарды орындаңыз.

Ескертпе: Түктердің жақсы тегістелуі үшін тегістеу тарағының терімен толық түйісуін қадағалау қажет.

- 5 Шашты тегістегеннен кейін құралды өшіріп, қыру, тегістеу және үлгілеу қосымшасын тазалаңыз («Тазалау және күтім» бөлімін қараңыз).
- 6 Құралды сақтаған кезде тегістеу тарағы қыру, тегістеу және үлгілеу қосымшасында болуы тиіс.

Тоқ сымымен қолдану

Электр тоғы арқылы іске қосу үшін эпиляторды розеткаға жалғаңыз.

Қатты қызып кетуден қорғайды

Эпилятордың қызып кетуден сақтайтын функциясы бар. Ол құралды қызып кетуден сақтайды.

Ескертпе: Эпилятордың ысуына жол бермеу үшін құралды денеге қатты басуға болмайды. Теріге қатты баспай, жұмсақ жүргізілгенде эпилятор өте жақсы нәтиже береді.

- 1 Қызып кетуден қорғайтын функция қосылған жағдайда, құрал автоматты түрде өшіп, жылдамдық параметрінің көрсеткіштері мен заряд шамы қызыл болып жанады.
- 2 Құралды суытып қойыңыз.
 - ▶ Шамдар 30 секундтан кейін жыпылықтатуды тоқтатады.
- 3 Суығанда құралды қайта қосуға болады. Құрал толық суымаса, шамдар қайтадан қызыл болып жыпылықтайды.

Шамадан тыс жүктеуден қорғайтын функция

Эпилятор ұшын денеге қатты басқанда немесе эпилятор ұшындағы айналмалы дискілер кептелгенде (мысалы, киім тұрып қалғанда), құрал тоқтап, жылдамдық параметрінің көрсеткіші 5 секунд бойы қызыл болып жыпылықтайды.

- 1 Эпилятор ұшындағы айналмалы дискілерді саусақпен айналдырып, олардың кептеліп қалмағанын тексеріңіз. Тұрып қалған затты шығарыңыз.
- 2 Құралды қайта қосыңыз.

Құралды денеге қатты басуға болмайды.

Көрікті қысқышты пайдалану

Эпилятормен бірге қас сияқты беттегі түктерді оңай алуға қолайлы шамы бар көрікті қысқыш беріледі. Көрікті қысқыш айнасы бар қораппен қорғалады. Бұл шаштың кез келген уақытта және кез келген жерде жұлынуына мүмкіндік береді. Көрікті қысқыштың батарея бөлігінде үш түйіме тәріздес батарея орнатылады және ол пайдалануға дайын болады.

Көрікті қысқышты пайдалану

- 1 Қысқыш ұштарынан тайып кетпеуі үшін қасты алкоголь немесе тері сергіткіш сұйықтықпен сүртіңіз.

12 ҚАЗАҚША

- 2 Қысқышпен жұмлас бұрын жылы орамалды пайдаланып, теріні жұмсартыңыз. Бұл түктің оңай жұлынуына көмектеседі.
- 3 Қас түктерін шаш өсу бағытымен тараңыз.
- 4 Қастың қаланған пішінін көз бояйтын қарындашпен белгілеңіз. Белгіленген аймақтың сыртындағы түктердің барлығын жұлыңыз.
- 5 Қосу/өшіру түймесін бір рет басып, шамды қосыңыз.
- 6 Түкті әрқашан өсу бағыты бойынша жұлыңыз.

Ескертпе: Түктерді бір-бірлеп жұлу абзал.

Көрікті қысқыштардың көмегімен мең түктерін жұлуға болмайды.

Көрікті қысқыштың сәулесін өзіңіздің немесе басқа адамның көзіне бағыттамаңыз.

Батареларды алмастыру

- 1 Батарея мен шам бөлігін тиынмен сағат тіліне қарсы бұрап, ашыңыз (Сурет 18).
- 2 Ескі түйме батареяларын шығарыңыз.

Түйме батареяларын балалар мен жануарлардан аулақ сақтау қажет. Олар батареяны жұтып, қақалуы мүмкін.

- 3 Жаңа түйме батареяларының теріс жағын алға қаратып батарея және шам бөлігіне салыңыз (Сурет 19).

Ескертпе: Көрікті қысқыш L736H немесе AG3 (диаметрі 7,8 x 3,4 мм) түріндегі үш сілті батареямен жұмыс істейді.

- 4 Батарея мен шам бөлігінің қақпағын тиынмен сағат тілімен бұрап, жабыңыз (Сурет 20).

Тазалау және күтіп ұстау

Ескертпе: Эпиляторды тазалауды бастамас бұрын, оның сөніп тұрғандығын және тоқтан ажыратылғандығын тексеріңіз.

Қырғыш жөке, қырғыш тазалағыш құралдарды немесе жанармай немесе ацетон тәріздес сұйықтықтарды құралды тазалау үшін қолдануға болмайды.

- Жақсы жұмыс атқаруы үшін, құралдарды әр пайдаланған сайын тазалап отыру қажет.
- Құралды немесе адаптерді ағын су астында шаймаңыз (Сурет 21).
- Құралды және адаптерді құрғақ күйінде сақтаңыз (Сурет 22).

Қосымша бөлшектерді тазалау.

- 1 Эпилятор ұшынан қосымшаны шешіңіз (Сурет 8).
- 2 Құралда қалып қойған түктерді щеткамен тазалаңыз (Сурет 23).
- 3 Қосымшаларды айналдыра отырып, жылы сумен шайыңыз (Сурет 24).
- 4 Қосымша бөлшектерді қолданар алдында немесе сақтап қояр алдында кептіріп алыңыз.

Эпилятор басын тазалау

- 1 Босату түймесін басып, (1) эпилятордың басын шешіңіз (2) (Сурет 13).
- 2 Бос жатқан шаштарды тазалағыш қылшақпен сілкіп тастаңыз (Сурет 25).
- 3 Дискілерді саусақпен айналдыра отырып, эпилятор басын ағын сумен 5-10 секунд шайыңыз (Сурет 26).

Ескертпе: Ешқашан эпиляция жасайтын дискілерді эпиляция жасайтын бастан алып тастауға тырыспаңыз.

4 Эпиляция жасайтын құрал басын қатты сілкіңіз (Сурет 27).

5 Эпиляция жасайтын құрал басын сүлгімен мұқият құрғатыңыз.

Ескертпе: Эпиляция жасау басын құралға қайта салардан бұрын оның толық құрғағанын тексеріңіз.

6 Қайта бекіту үшін эпилятор басын құралға орнатып, орнына келгенше («сырт» еткен дыбыс естіледі) басыңыз (Сурет 28).

Қыру, тегістеу және үлгілеу қосымшасы мен тегістеу тарағын тазалау

1 Орнатылған болса, тегістеу тарағын қыру, тегістеу және үлгілеу қосымшасынан шешіңіз (Сурет 29).

2 Босату тұтқасын басып (1), қыру, тегістеу және үлгілеу қосымшасын құралдан шешіңіз (2) (Сурет 30).

3 Қыру, тегістеу және үлгілеу құралынан қыру бөлшегін шешіңіз (Сурет 31).

4 Саусақпен айналдыра отырып, қыру бөлшегін, қыру, тегістеу және үлгілеу қосымшасын және тегістеу тарағын жылы сумен 5-10 секунд шайыңыз (Сурет 32).

5 Қыру бөлшегін, қыру, тегістеу және үлгілеу қосымшасын және тегістеу тарағын жақсылап сілкіңіз (Сурет 33).

6 Қыру, тегістеу және үлгілеу қосымшасы мен тегістеу тарағын орамалмен сүртіп, құрғатыңыз, қыру бөлшегін де кептіріңіз.

Ескертпе: Синдырып алмау үшін қыру бөлшегіне күш салмаңыз.

7 Қыру бөлшегін қыру, тегістеу және үлгілеу қосымшасына қайта орнатыңыз. Қыру, тегістеу және үлгілеу қосымшасын құралға орнатып, орнына келгенше («сырт» еткен дыбыс естіледі) басыңыз.

Ескертпе: Қыру, тегістеу және үлгілеу қосымшасына орнатпас бұрын қыру бөлшегінің, ал құралға орнатпас бұрын қыру, тегістеу және үлгілеу қосымшасының жақсылап кепкенін тексеріңіз.

8 Тегістеу тарағын қыру, тегістеу және үлгілеу қосымшасына орнатыңыз.

Кеңес: Жарамдылық мерзімін ұзарту үшін қыру элементтерін жылына екі рет машина майымен майлау қажет.

Сақтау

- Зақымдалмауы үшін тегістеу тарағын қыру, тегістеу және үлгілеу қосымшасына орнатыңыз.
- Пайдаланғаннан кейін көрікті қысқышты қорабына салыңыз.
- Құралдарды және оның қосымша бөлшектерін сәнді дорбада сақтаңыз.

Сапар шеккенде бекітетін әдіс

Сапар барысында байқаусызда қосылуын болдырмау үшін эпилятордың құлыптау функциясы бар.

1 Құлыптау функциясын қосу үшін қосу/өшіру түймесін жылдамдық параметрінің көрсеткіші екі рет ақ болып жыпылықтағанша 3 секунд басып тұру қажет (Сурет 34).

Құлыптау функциясы қосылғанда эпилятор қосылады да, дереу өшеді.

2 Құлыптау функциясын өшіру үшін қосу/өшіру түймесін жылдамдық параметрінің көрсеткіші екі рет ақ болып жыпылықтағанша 3 секунд басып тұру қажет (Сурет 35).

14 ҚАЗАҚША

Ескертпе: Құлыптау функциясын өшіру үшін құралдың штепсельдік ұшын бейімдегіш құралға, ал адаптерді розеткаға жалғауға болады.

► Құлыптау функциясы өшті. Қосу/өшіру түймесін басып, эпиляторды қосуға болады.

Алмастыру

Құралдың барлық бөліктерін ауыстыруға болады. Бөліктердің біреуін немесе бірнешеуін ауыстыру қажет болса, Philips компаниясының дилеріне немесе өкілетті қызмет орталығына хабарласыңыз.

Қыру, тегістеу және үлгілеу қосымшасы

Қыру, тегістеу және үлгілеу қосымшасын аптасына екі-үш рет пайдаланған жағдайда, қыру бөлшегін бір-екі жыл өткеннен кейін немесе зақымдалғанда ауыстырыңыз.

Қоршаған орта

- Құралды өз қызметін көрсетіп тозғаннан кейін, күнделікті үй қоқысымен бірге тастауға болмайды. Оның орнына бұл құралды арнайы жинап алатын жерге қайта өңдеу мақсатына өткізіңіз. Сонда сіз қоршаған айналаны сақтауға себіңізді тигізесіз (Сурет 36).

Эпилятор

- Эпилятор ішіне орнатылған қайта зарядталатын батарея құрамында қоршаған ортаға зиянды заттар бар. Эпиляторды тастамас бұрын немесе арнайы жерге тапсыру алдында батареяны шығарыңыз. Батареяны арнайы батареялар жинайтын жерге өткізіңіз. Егер батареяны шығару мүмкін болмаса, құралды Philips қызмет орталығына апаруға болады. Орталықтың қызметкерлері батареяны шығарып, оны қоршаған ортаға қауіпсіз түрде жояды (Сурет 37).

Қайта зарядталатын батареяларды алу

- 1 Адаптерді қабырғадағы розеткадан ажыратып, жұмысын тоқтатқанша құралды өшірмеңіз.
- 2 Эпилятор қосылмай қалғанша осы қадамды қайталаңыз.
- 3 Эпиляция жасайтын басты алып тастаңыз
- 4 Эпилятордың бүйіріндегі панельдерді бұрандамен ашыңыз (Сурет 38).
- 5 Құрал түбіндегі штепсельдік ұшқа арналған ұяшықтың қасындағы ойыққа бұранданы тығыңыз. Қаңқаны екіге бөлу үшін бұранданы бұраңыз (Сурет 39).
- 6 Батарея ұстағыш пен батареяларды құралдан шығарыңыз. Батареяларды ұстағыштан бұранда көмегімен шығарыңыз (Сурет 40).
- 7 Үй шаруашылығына арналған қайшының көмегімен сымдарды кесіп, батареяларды талап қойылған жолмен тастаңыз (Сурет 41).

Қайта зарядталатын батарея түйіспелеріне темір зат тигізуге және оларды қысқа тұйықтауға болмайды.

Розеткаға жалғау үшін құралды қайта жинауға болмайды. Бұл өте қауіпті.

Көрікті қысқыштар

Қайта зарядталатын батареялар құрамында қоршаған ортаға зиянды заттар бар. Қайта зарядталатын батареяларды әдеттегі үй қоқыстарымен бірге тастауға болмайды, оның орнына оларды арнайы жинап алатын жерге өткізу керек. Қайта зарядталмайтын батареяларды, көрікті қысқыштарды күнделікті тұрмыстық қоқыспен тастау алдында, әрдайым шығарып алыңыз.

Кепілдік және қызмет

Қызмет көрсету немесе ақпарат қажет болса, не болмаса қиын мәселе болса, Philips компаниясының **www.philips.com** веб-торабын қараңыз немесе елдегі Philips тұтынушыларды қолдау орталығына хабарласыңыз (телефон нөмірін дүниежүзілік кепілдік кітапшасынан табуға болады). Елде тұтынушыларды қолдау орталығы болмаған жағдайда, жергілікті Philips дилеріне хабарласыңыз.

Ақаулықтарды жою

Бұл тарауда құралда пайда болуы мүмкін ең көп кездесетін ақаулықтар жинақталған. Егер төменде берілген ақпараттың көмегімен ақаулықты жоя алмасаңыз, еліңіздегі тұтынушы орталығына хабарласыңыз.

Ақаулық	Себебі	Шешімі
Нашар эпиляция нәтижесі	Эпиляторды теріс бағытта жүргізіп жатырсыз.	Қосу/өшіру түймесін жүргізілетін жаққа қаратып, эпиляторды шаштың өсу бағытына қарсы жүргізіңіз.
	Эпилятор ұшын теріге қате қойдыңыз.	Эпилятор ұшы теріге тік 90° қойылғандығын тексеріңіз («Эпиляторды пайдалану» бөлімін қараңыз).
	Эпиляция алдында крем немесе депиляция кремі пайдаланылған.	Денеңіздің таза, толығымен кебу және майлы емес екендігіне көзіңізді жеткізіп алыңыз. Эпиляция жасар алдында ешқандай крем қолданбаңыз.
	Түктер тым қысқа.	Кейде түктер тым қысқа болады. Ыңғайлы жұлынуы үшін түктердің ұзындығы 3-4 мм болуы керек. Осы жолы жұлынбаған түктер келесі жолға дейін жеткілікті ұзындықта болады. Құралды тері бойымен бірнеше рет қайта жүргізіп, түктерді жұлып көруге болады.
Эпилятор жұмыс істемейді.	Құрал жалғанған розетка жұмыс істемейді.	Розетканың жұмыс істейтінін тексеру керек. Эпилятор жуынатын бөлмеде жалғанғанда розетканың жұмыс істеп тұрғанын тексеру үшін бөлме жарығын қосып көру керек. Сондай-ақ, басқа бөлмелердегі розеткаларды да пайдалануға болады.
	Қатты қызып кетуден қорғау мүмкіндігі іске қосылған.	Қызып кетуден қорғайтын функция қосылса, эпилятор жұмысы тоқтап, жылдамдық параметрінің көрсеткіштері мен заряд шамы қызыл болып жыпылықтайды. Құралды суытыңыз. Шамдар 30 секундтан кейін жыпылықтауды тоқтатады. Суығанда құралды қайта қосыңыз. Эпилятор суымаса, шамдар қайта жыпылықтайды.

Ақаулық	Себебі	Шешімі
	Қайта зарядталатын батареялар отырған.	Батареялар отырғанда заряд шамы тоқтаусыз қызыл болып жанады. Құралды зарядтау керек («Зарядтау» бөлімін қараңыз). Батарея отырғанда құралды розеткаға жалғап, пайдалануға да болады.
	Құлыптау функциясы қосылған.	Қосу/өшіру түймесін жылдамдық параметрінің көрсеткіші екі рет ақ болып жыпылықтағанша, 3 секунд басып тұрыңыз Құлыптау функциясы сөніп, құралды қосу үшін, оның қосу/өшіру түймесін басыңыз. Құлыптау функциясын өшіру үшін, құралдың ашасын бейімдегіш құралға, ал адаптерді розеткаға жалғауға болады.
	Айналмалы дискілерге бір нәрсе тұрып қалғандықтан немесе құрал денеге қатты басылғандықтан, шамадан тыс жүктемеден қорғайтын функция іске қосылды.	Шамадан тыс жүктеуден қорғайтын функция іске қосылғанда жылдамдық параметрі көрсеткіштері қызыл болып жыпылықтайды. Айналмалы дискілерде тұрып қалған затты алу үшін оны саусақпен айналдырыңыз. Құралды қайта қосыңыз. Құралды денеге қатты баспаңыз.

Ханымдар ұстарасы

Өндіруші: "Филипс Консьюмер Лайфстайл Б.В.", Туссендиепен 4, 9206 АД, Драхтен, Нидерланды

Ресей және Кедендік Одақ территориясына импорттаушы: "Филипс" ЖШҚ, Ресей Федерациясы, 123022 Мәскеу қаласы, Сергей Макеев көшесі, 13-үй, тел. +7 495 961-1111

HP6342: 1,5V DC

HP6342: alkaline

Тұрмыстық қажеттіліктерге арналған

Кепілдік бойынша қызмет көрсету жөніндегі сұрақтарға жауап алу үшін тауарды сатып алған жерге хабарласыңыз. Өнімнің жарамдылық мерзімі сатып алған күннен бастап 2 жыл. Барлық қосымша ақпаратты 8 75 11 65 01 23 телефонына қоңырау шалу арқылы Ақпарат орталығынан алуға болады (стационарлық телефон арқылы Қазақстан Республикасы аумағына қоңырау шалу тегін). По вопросам гарантийного обслуживания обратитесь по месту приобретения товара. Срок службы изделия 1 год с даты продажи. Всю дополнительную информацию можно получить в Информационном центре по телефону 8 75 11 65 0123 (бесплатный звонок на территории РК со стационарных телефонов)

Ievads

Apsveicam ar pirkumu un laipni lūdzam Philips! Lai pilnībā gūtu labumu no Philips piedāvātā atbalsta, reģistrējiet savu izstrādājumu www.philips.com/welcome.

Šis Philips SatinPerfect epilators ir izstrādāts, ņemot vērā mūsdienu sievietes vajadzības, un tas ir ražots Eiropā saskaņā ar visstingrākajiem inženiertehnikas standartiem. Izstrādes un ražošanas procesā mēs iesaistām lielu skaitu sieviešu visā pasaulē, kuras sniedz atsauksmes par mūsu koncepcijām un produktiem, tādēļ mēs spējam nodrošināt iespējami vislabāko kvalitāti.

Jaunais SatinPerfect epilators nodrošinās patīkamu epilācijas procesu ar nevainojamu rezultātu — perfektu un ilgstoši gludu ādu.

Epilatoram ir moderns dizains un ērtas funkcijas. Epilēšanas galviņa nosedz maksimālu ādas apgabalu un tās diski ir izgatavoti no keramikas, tādēļ pat vissmalkākie matiņi tiek satverti pareizi, kas nodrošina vieglu epilācijas procesu. Matiņi tiek izrauti ar visu sakni, līdz ar to tie ataug plānāki un ir mazāk redzami.

SatinPerfect komplektā ir ietverta īpaši izliekta ķermeņa kontūru epilēšanas galviņa, kura nodrošina, ka epilators pielāgojas katrai ķermeņa kontūrai. Epilatora spiediena vadības funkcija nodrošina, ka tas vienmēr uztur atbilstošu epilācijas ātrumu, kas ļauj sasniegt atbilstošu rezultātu. Epilators ir aprīkots ar optimālas veiktspējas indikatoru — iebūvētu indikatoru, kas atrod pat vissmalkākos matiņus, lai maksimāli tiktu izrauti visi matiņi.

Aktīvā matiņu pacelšanas sistēma sniedz masāžai līdzvērtīgu efektu, maigi vibrējot un paceļot ādai cieši piegulošus matiņus, nodrošinot vieglu to izraušanu. Aktīvais masāžas rullītis matiņu pacelšanas sistēmas aizmugurē rada masāžas efektu, jo vibrējot uz ādas, tas rada patīkamas sajūtas, tādējādi remdējot epilācijas efektu.

Optimālas veiktspējas uzgalis, kas paredzēts ķermeņa kontūru ievērošanai, nodrošinot iespējami optimālu saskari ar ādu, sniedz optimālu veiktspēju, izraujot matiņus, kā arī — perfekts un ilgstoši gludas kājas.

Optimālas veiktspējas uzgalis ir aprīkots ar matiņu sagatavotāju, kas maigi nostiepj ādu un sagatavo matiņus izraušanai.

Vispārējs apraksts (Zīm. 1)

- A** Epilators
- B** Lādēšanas indikators
- C** Ātruma iestatījuma indikatori
- D** Ieslēgšanas/izslēgšanas poga
 - Nospiediet vienu reizi, lai iestatītu II ātrumu
 - Nospiediet vienu reizi, lai iestatītu I ātrumu
- E** Optimālas veiktspējas indikators
- F** Epilēšanas galviņa
- G** Atbrīvošanas poga
- H** Parastais epilēšanas uzgalis
- I** Skūšanas, griešanas un veidošanas uzgalis
- J** Griešanas ķemme
- K** Optimālas veiktspējas uzgalis
- L** Matiņu sagatavotājs
- M** Aktīvā matiņu pacelšanas sistēma ar aktīvo masāžas elementu
- N** Aktīvais masāžas rullītis
- O** Aktīvā matiņu pacelšanas sistēma
- P** Tīrīšanas suka
- Q** Adapteris
- R** Smart Tweezer pincete
 - 1** Smart Tweezer pincetes gaismiņa
 - 2** Gaismiņas ieslēgšanas/izslēgšanas poga
 - 3** Bateriju un gaismiņas nodalījums

4 Smart Tweezer pincetes glabāšanas somiņa

5 Pogveida baterijas

S Glabāšanas somiņa (nav attēlota)

Svarīgi

Pirms ierīces un Smart Tweezer pincetes lietošanas uzmanīgi izlasiet šo lietošanas pamācību un saglabājiet to, lai vajadzības gadījumā varētu ieskatīties tajā arī turpmāk.

Briesmas

- Raugieties, lai ierīce un adapters būtu sausi.
- Neizmantojiet ierīci pie izlītnes vai virs tās, kā arī virs vannas, kas ir piepildīta ar ūdeni, vai pie tās (Zīm. 2).
- Neizmantojiet ierīci vannā vai dušā (Zīm. 3).
- Ja epilatoru izmantojat vannas istabā, nelietojiet pagarinātāju (Zīm. 4).

Brīdinājums

- Epilatora uzlādēšanai izmantojiet tikai komplektā ietvertu adapteri.
- Lai nesavainotos, neizmantojiet ierīci, uzgaļus un adapteri, ja tie ir bojāti vai salauzti. Tāpat lai nesavainotos, neizmantojiet Smart Tweezer pinceti, ja tā ir bojāta vai salauzta.
- Ja adapteris ir bojāts, nomainiet to ar vienu no oriģinālām detaļām, lai izvairītos no bīstamām situācijām.
- Adapterī ir iekļauts strāvas pārveidotājs. Nenogrieziet adapteri, lai to nomainītu ar citu kontaktdakšu, jo tādējādi tiks izraisīta bīstama situācija.
- Pirms ierīces pievienošanas elektrotīklam pārbaudiet, vai uz adaptera norādītais spriegums atbilst elektrotīkla spriegumam jūsu mājā.
- Šo ierīci nevar izmantot personas (tostarp bērni) ar fiziskiem, maņu vai garīgiem traucējumiem vai ar nepietiekamu pieredzi un zināšanām, līdz par viņu drošību atbildīgā persona nav īpaši viņus apmācījusi izmantot šo ierīci.
- Jānodrošina, lai ar ierīci nevarētu rotaļāties mazi bērni.
- Smart Tweezer pincete nav rotaļlieta. Glabājiet to bērniem nepieejamā vietā.

Ievērbai

- Epilators ir paredzēts tikai sieviešu ķermeņa apmatojuma likvidēšanai zonās, kas atrodas zemāk par kaklu, veicot epilāciju (kājām) un skūšanu (paduses un bikini zonā). Neizmantojiet ierīci citiem nolūkiem.
- Higiēnas apsvērumu dēļ ierīci un Smart Tweezer pinceti drīkst izmantot tikai viena persona.
- Lai pasargātos no nelaimes gadījumiem un bojājumiem, netuviniet **ieslēgtu** ierīci (ar vai bez uzgaļa) pie galvas matiem, skropstām, uzacīm, apģērba, diegiem, vadiem, birstēm u. tml.
- Pirms izmantot ierīci un Smart Tweezer pinceti uz sakairinātas ādas vai ādas ar varikozām vēnām, izsitumiem, pūtītēm, dzimumzīmēm (ar matiņiem) vai rētām, vispirms konsultējieties ar ārstu.
- Pirms lietot ierīci, personām ar pazeminātu imunitāti, cukura diabētu, hemofiliju vai imūndeficītu, vispirms jākonsultējas ar savu ārstu.
- Pirmajās reizēs lietojot ierīci, āda var kļūt nedaudz sāra un sakairināta. Šī parādība ir pilnībā normāla un tā ātri izzudīs. Lietojot ierīci arvien biežāk, āda pieradīs pie epilācijas, ādas kairinājums samazināsies un matiņi kļūs smalkāki un mīkstāki. Ja kairinājums neizzūd trīs dienu laikā, iesakām konsultēties ar ārstu.
- Neskatieties optimālas veiktspējas indikatora gaismiņā, lai neapzīlbtu.
- Neizmantojiet epilēšanas galviņu bez uzgaļa.
- Nenovietojiet skuvekli temperatūrā zemāku par 5°C vai augstāku par 35°C.
- Smart Tweezer pincetei drīkst izmantot tikai L736H vai AG3 tipa sārma pogveida baterijas (ar diametru 7,8 x 3,4 mm).
- Epilatora darbības skaņas līmenis (garie viļņi) ir 70 dB (A).

Elektromagnētiskie Lauki (EMF)

Šī Philips ierīce atbilst visiem standartiem saistībā ar elektromagnētiskiem laukiem (EMF). Ja rīkojaties atbilstoši un saskaņā ar instrukcijām šajā rokasgrāmatā, ierīce ir droši izmantojama saskaņā ar mūsdienās pieejamajiem zinātniskiem datiem.

Lādēšana

Epilatora uzlāde

Epilatora uzlāde ilgst apmēram vienu stundu. Kad epilators ir pilnībā uzlādēts, bez strāvas pievada tas var darboties apmēram 40 minūtes.

1 Izslēdziet ierīci pirms to uzlādējat.

2 Ievietojiet elektrovada spraudni ierīces ligzdā un adapteri sienas kontaktligzdā (Zīm. 5).

► Uzlādes indikators mirgo baltā krāsā, norādot, ka epilators tiek uzlādēts (Zīm. 6).

► Kad baterija būs pilnībā uzlādēta, uzlādes indikators vēl 20 minūtes nepārtraukti degs un tad izslēgsies (Zīm. 7).

Indikators “baterijas tukšas”

1 Ja baterijas ir gandrīz izlādējušās, uzlādes indikators sāk mirgot sarkanā krāsā.

Kad uzlādes indikators sāk mirgot sarkanā krāsā, baterijās vēl ir pietiekami daudz jaudas, lai ierīci varētu darbināt dažas minūtes.

2 Kad baterijas ir pilnībā izlādējušās, uzlādes indikators nepārtraukti deg sarkanā krāsā.

Informāciju par epilatora uzlādi skatiet iepriekš sadaļas “Epilatora uzlāde” 1. un 2. darbības aprakstā. Tāpat ierīci varat izmantot, pieslēdzot elektrotīklam, ievietojot elektrovada spraudni ierīces ligzdā un adapteri sienas kontaktligzdā.

Epilēšanas padomi

Pirms epilācijas

Piezīme: Pirms pirmās lietošanas vienmēr iztīriet epilatora epilēšanas galviņu.

- Lietojot ierīci pirmo reizi, iesakām to izmēģināt uz ādas ar nelielu matiņu daudzumu, lai āda pierastu pie epilācijas procesa.
- Epilāciju iesakām veikt pirms gulētiešanas, jo ādas kairinājums parasti izzūd vienas nakts laikā.
- Epilēšanu visvienkāršāk veikt tūlīt pēc vannas vai dušas. Raugieties, lai pirms epilēšanas āda būtu pilnīgi sausa.
- Raugieties, lai āda būtu tīra, pilnīgi sausa un nesasvīdusi. Pirms epilēšanas nelietojiet nekādu krēmu.
- Epilācijas process ir vienkāršāks un ērtāks, ja matiņi nav garāki par 3–4 mm. Ja matiņi ir garāki, iesakām tos vispirms noskūt un pēc vienas vai divām nedēļām epilēt īsākos ataugušos matiņus, vai arī izmantot skūšanas, griešanas un veidošanas uzgali ar griešanas ķemmi, lai apgrieztu matiņus līdz šim piemērotajam garumam.
- Matu augšanas cikli ir atšķirīgi, tādēļ, sākot epilāciju, vislabāk to ir darīt vairākas dienas pēc kārtas. Tādējādi matiņi būs īsi ilgāk, jo tie sāks ataugt tādā pašā ciklā un ātrumā.
- Iepakojumā jaunam epilatoram parasti ir uzlikts parastais epilēšanas uzgali. Ja vēlaties izmantot optimālās veiktspējas uzgali vai aktīvo matiņu pacelšanas sistēmu ar aktīvo masāžas elementu, noņemiet no ierīces parasto epilēšanas uzgali un uzlieciet optimālās veiktspējas uzgali vai aktīvo matiņu pacelšanas sistēmu ar aktīvo masāžas elementu (skatiet nodaļas “Epilatora lietošana” sadaļu “Kāju epilēšana, izmantojot epilatoru”).

Epilācijas laikā

- Epilatoru var lietot, nepieslēdzot strāvai, izmantojot atkārtoti uzlādējamās baterijas, taču to var lietot arī izmantojot adapteri, pieslēdzot elektrotīklam.
- Epilācijas laikā nostiepiet ādu ar brīvo roku. Tādējādi matiņi tiks pacelti un to izraušanas sajūta mazināsies.

- Lai iegūtu optimālu rezultātu, novietojiet epilēšanas galviņu uz ādas 90° leņķī, iestatot ieslēgšanas/izslēgšanas pogu tajā virzienā, kurā virzīsiet ierīci. Lēni un vienmērīgi virziet ierīci pretēji matiņu augšanas virzienam, nespiežot to pie ādas.
- Dažās zonās, matiņi var augt dažādos virzienos. Šādā gadījumā optimālus rezultātus palīdzēs iegūt ierīces virzīšana dažādos virzienos.
- Ja epilācijas laikā svīstat, noslaukiet ādu ar mīkstu dvieli.
- Ja izmantojat optimālas veiktspējas uzgali, lai sasniegtu iespējami labāku rezultātu, vienmēr pārliecinieties, vai abi matiņu vilcēja rullīši pieskaras ādai.
- Ja izmantojat aktīvo matiņu pacelšanas sistēmu ar aktīvo masāžas elementu, vienmēr pārliecinieties, vai masāžas rullītis un matiņu pacelšanas sistēma pieskaras ādai. Masāžas rullītis stimulē un nomierina ādu, padarot epilācijas procesu maigāku.

Pēc epilācijas

- Lai nomierinātu ādu, uzreiz pēc epilācijas vai dažas stundas pēc tam, atkarībā no jūsu ādas tipa, iesakām izmantot mitrinošu krēmu.
- Ja regulāri 24 stundas pēc epilācijas tiek lietots abrazīvs sūklis vai krēms (piemēram, dušā), iespējams izvairīties no ieaugušiem matiņiem, jo maiga beršana noņem ādas virsējo slāni, un smalkie matiņi var tikt cauri ādai.

Epilatora lietošana

Kāju epilācija, izmantojot epilatoru

- Ja jums jau ir pieredze, veicot epilāciju, varat izmantot epilēšanas galviņu kopā ar parasto epilēšanas uzgali.
- Ja epilāciju iepriekš neesat veikusi, iesakām to sākt, izmantojot optimālas veiktspējas uzgali. Šis uzgalis nodrošina optimālu saskari ar ādu, savukārt tā grozāmā galviņa nostiepj ādu un sagatavo matiņus epilācijai.
- Ja matiņi ir cieši piegūlušī ādai, iesakām izmantot aktīvo matiņu pacelšanas sistēmu ar aktīvo masāžas elementu. Aktīvā matiņu pacelšanas sistēma ar aktīvo masāžas elementu ne tikai paceļ matiņus — tās masāžas rullīši samazina raušanas sajūtu epilācijas laikā.

Piezīme: Pirms optimālas veiktspējas uzgaļa vai aktīvās matiņu pacelšanas sistēmas ar aktīvo masāžas elementu uzlikšanas noņemiet parasto epilēšanas uzgali.

1 Saspiediet parastā epilēšanas uzgaļa abas malas (1) un noņemiet to no ierīces (2) (Zīm. 8).

2 Uzlieciet izvēlēto uzgali uz epilēšanas galviņas (Zīm. 9).

Piezīme: Uzgaļu uzlikšanas procedūra uz ierīces visiem uzgaļiem ir vienāda.

3 Lai ieslēgtu epilatoru, nospiediet ieslēgšanas/izslēgšanas pogu.

• Epilators sāk darboties II ātruma iestatījumā un tas ir visefektīvākais epilācijas ātrums.

ledegsies apakšējais II ātruma iestatījuma indikators (Zīm. 10).

• Ja vēlaties iestatīt I ātrumu, otrreiz nospiediet ieslēgšanas/izslēgšanas pogu. ledegsies augšējais I ātruma iestatījuma indikators (Zīm. 11).

Padoms: I ātrums ir piemērots zonām ar nelielu matiņu daudzumu, grūti aizsniedzamām zonām un zonām, kur kauli atrodas ļoti tuvu ādai, piemēram, ceļgaliem un potītēm.

• Piespiežot ieslēgšanas/izslēgšanas pogu trešo reizi, epilators tiks izslēgts.

4 Nostiepiet ādu ar brīvo roku, lai matiņi paceltos vertikāli.

5 Novietojiet epilēšanas galviņu uz ādas 90° leņķī, iestatot ieslēgšanas/izslēgšanas pogu tajā virzienā, kurā virzīsiet ierīci (Zīm. 12).

6 Lēni virziet ierīci pa ādu pretēji matiņu augšanas virzienam.

- Ja izmantojat optimālas veiktspējas uzgali, lai sasniegtu iespējami labāku rezultātu, vienmēr pārliecinieties, vai abi matiņu sagatavotāja rullīši pieskaras ādai.

- Ja izmantojat aktīvo matiņu pacelšanas sistēmu ar aktīvo masāžas elementu, vienmēr pārliecinieties, vai masāžas rullītis un matiņu pacelšanas sistēma pieskaras ādai. Masāžas rullītis stimulē un nomierina ādu, padarot epilācijas procesu maigāku.

Padušu un bikini zonas skūšana

Jutīgāku ķermeņa zonu, piemēram, padušu un bikini zonas, epilācijai izmantojiet skūšanas, griešanas un veidošanas uzgali.

- 1** Nospiediet atbrīvošanas pogu (1) un noņemiet epilēšanas galviņu no epilatora (2) (Zīm. 13).

Piezīme: Tāpat var noņemt arī skūšanas, griešanas un veidošanas uzgali.

- 2** Uzlieciet uz ierīces skūšanas, griešanas un veidošanas uzgali un nospiediet to, līdz tas nofiksējas savā vietā (atskan klikšķis). (Zīm. 14)

- 3** Ieslēdziet ierīci.

Piezīme: Epilēšanai, izmantojot skūšanas, griešanas un veidošanas uzgali, iestatiet II ātrumu.

- 4** Ar brīvo roku nostiepiet ādu. Kad skujat paduses, lai nostieptu ādu, paceliet savu roku.

- 5** Novietojiet skūšanas, griešanas un veidošanas uzgali uz ādas 90° leņķī, iestatot ieslēgšanas/izslēgšanas pogu tajā virzienā, kurā virzīsiet ierīci.

- 6** Virziet ierīci lēni un pretēji matiņu augšanas virzienam.

Piezīme: Vienmēr pārliecinieties, vai skūšanas bloks ar iebūvēto apgriešanas elementu pilnībā pieskaras ādai.

- Skujiet bikini zonu, kā parādīts zīmējumā (Zīm. 15).
- Izskujiet paduses, kā parādīts zīmējumā. Virziet ierīci dažādos virzienos. (Zīm. 16)

- 7** Kad esat pabeigusi epilāciju, izslēdziet ierīci un iztīriet skūšanas, griešanas un veidošanas uzgali (skatiet nodaļu "Tīrīšana un apkope").

- 8** Uzglabājot ierīci, uzlieciet griešanas ķemmi uz skūšanas, griešanas un veidošanas uzgaļa.

Griešana, izmantojot griešanas ķemmi

Lai apgrieztu bikini zonas matiņus 3 mm garumā, izmantojiet griešanas ķemmi un skūšanas, griešanas un veidošanas uzgali.

Tāpat griešanas ķemmi varat izmantot, lai apgrieztu garus matiņus (garākus par 10 mm) padusēs vai bikini zonā.

- 1** Nospiediet atbrīvošanas pogu (1) un noņemiet epilēšanas galviņu no epilatora (2) (Zīm. 13).

- 2** Uzlieciet uz ierīces skūšanas, griešanas un veidošanas uzgali un piespiediet to, līdz tas nofiksējas savā vietā (atskan klikšķis) (Zīm. 14).

- 3** Uzlieciet griešanas ķemmi uz skūšanas, griešanas un veidošanas uzgaļa (Zīm. 17).

- 4** Sekojiet 3. līdz 6. solim sadāļā "Padušu un bikini zonas skūšana".

Piezīme: Lai griezumam būtu vienmērīgs, vienmēr pārliecinieties, vai griešanas ķemmes virsma pilnībā pieskaras ādai.

- 5** Kad esat pabeidzis griešanu, izslēdziet ierīci un iztīriet skūšanas, griešanas un veidošanas uzgali un griešanas ķemmi (skatiet nodaļu "Tīrīšana un apkope").

- 6** Uzglabājot ierīci, nenoņemiet griešanas ķemmi no skūšanas, griešanas un veidošanas uzgaļa.

Izmantojams ar vadu

Lai pieslēgtu epilatoru elektrotīklam, izslēdziet ierīci un pieslēdziet elektrotīklam.

Aizsardzība pret pārslodzi

Epilators ir aprīkots ar iebūvētu aizsardzību pret pārkāršanu, kas novērš ierīces pārkāršanu.

Piezīme: Lai epilators nepārkarstu, nespiediet ierīci pārāk spēcīgi pie ādas. Vislabāk epilators darbojas, ja to virza, nepiespiežot.

- 1 Ja aizsardzība pret pārkāršanu tiek aktivizēta, ierīce automātiski tiek izslēgta, savukārt ātruma iestatījuma indikatori un lādēšanas indikators mirgo sarkanā krāsā.
- 2 Ļaujiet ierīcei atdzist.
D Pēc 30 sekundēm indikatori pārstāj mirgot.
- 3 Kad ierīce ir atdzisusi, varat to atkal ieslēgt. Ja indikatori joprojām mirgo sarkanā krāsā, ierīce vēl nav pilnībā atdzisusi.

Aizsardzība pret pārslodzi

Ja epilēšanas galviņu pie ādas piespiedīsiet pārāk spēcīgi vai ja galviņas rotējošie diski tiks nosprostoti (piemēram, ar audumu utt.), ierīce pārstās darboties un piecas sekundes ātruma iestatījuma indikators mirgos sarkanā krāsā.

- 1 Pārbaudiet, vai epilēšanas galviņas rotējošie diski nav nosprostoti, pagriežot diskus ar īkšķi, līdz varat tos atbrīvot no svešķermeņa.
- 2 No jauna ieslēdziet ierīci.

Nespiediet epilatoru pie ādas pārāk spēcīgi.

Smart Tweezer pincetes lietošana

Epilatora komplektā ir ietverta Smart Tweezer pincete ar iebūvētu gaismīņu, kas paredzēta ērtai sejas matiņu likvidēšanai, piemēram, uzacīm. Smart Tweezer pincetei ir somiņa, kurā ir iebūvēts spogulis, tādējādi depilēt varat jebkurā vietā un jebkurā laikā. Komplektā Smart Tweezer pincete ir ietverta jau gatava lietošanai, un tai nepieciešamas trīs pogveida baterijas, kuras sākotnēji arī jau ir ievietotas bateriju nodalījumā.

Smart Tweezer pincetes lietošana

- 1 Notīriet uzacis, izmantojot ādas tīrīšanas toniku vai spirtu, lai uzacis pincetē neslīdētu.
- 2 Lai mīkstinātu ādu pirms uzacu matiņu izraušanas, izmantojiet siltu sejas dvieļi. Tas atvieglos šo procesu.
- 3 Izķemmējiet uzacis to matiņu augšanas virzienā.
- 4 Izmantojiet acu zīmuli, lai iezīmētu vēlamo uzacu formu. Izraujiet visus matiņus, kas atrodas ārpus iezīmētās zonas.
- 5 Ieslēdziet gaismīņu, vienu reizi piespiežot ieslēgšanas/izslēgšanas pogu.
- 6 Matiņus vienmēr izraujiet to augšanas virzienā.

Piezīme: Matiņus izraujiet pa vienam.

Neizmantojiet Smart Tweezer pinceti, lai izrautu dzimumzīmes matiņus.

Nevērsiet Smart Tweezers pincetes gaismīņu pret savām vai citas personas acīm.

Bateriju maiņa

- 1 Atveriet bateriju un gaismīņas nodalījumu, ar monētas palīdzību pagriežot tā apakšu pretēji pulksteņa rādītāja kustības virzienam (Zīm. 18).

2 Izņemiet izlādējušās pogveida baterijas.

Pogveida baterijas jāuzglabā bērniem un mājdzīvniekiem nepieejamā vietā. Pogveida baterijas var izraisīt smakšanas risku.

3 Ievietojiet jaunās pogveida baterijas bateriju un gaismiņas nodalījumā ar negatīvo pusi vērstu uz priekšu (Zīm. 19).

Piezīme: Smart Tweezer pincete darbojas, izmantojot trīs L736H vai AG3 tipa sārma pogveida baterijas (ar diametru 7,8 x 3,4 mm).

4 Pieskrūvējiet atpakaļ bateriju un gaismiņas nodalījuma apakšu, ar monētas palīdzību pagriežot to pulksteņa rādītāja kustības virzienā (Zīm. 20).

Tīrīšana un apkope

Piezīme: Pirms epilatora tīrīšanas pārliecinieties, vai tas ir izslēgts un atvienots no elektrotīkla.

Ierīces tīrīšanai nekad nelietojiet nekādus katlu beržamos, abrazīvus tīrīšanas līdzekļus vai agresīvus šķīdumus, piemēram, benzīnu vai acetonu.

- Tīriet ierīci pēc katras lietošanas reizes, lai nodrošinātu tās labāku veiktspēju.
- Nekad neskalojiet ierīci vai adapteri zem tekoša ūdens (Zīm. 21).
- Raugieties, lai ierīce un adapters būtu sausi (Zīm. 22).

Uzgaļu tīrīšana

1 Noņemiet uzgali no epilēšanas galviņas (Zīm. 8).

2 Iztīriet matiņus no uzgaļa, izmantojot komplektā ietvertu tīrīšanas suku (Zīm. 23)

3 Skalojiet uzgaļus remdenā ūdenī, veicot apļveida kustības (Zīm. 24).

4 Izzāvējiet uzgaļus pirms tos lietojat vai uzglabājat.

Epilatora epilēšanas galviņas tīrīšana

1 Nospiediet atbrīvošanas pogu (1) un noņemiet epilēšanas galviņu no ierīces (2) (Zīm. 13).

2 Iztīriet brīvos matiņus ar komplektā esošo suku (Zīm. 25).

3 Piecas līdz desmit sekundes skalojiet epilēšanas galviņu tekošā ūdenī, ar īkšķi griežot tās diskus (Zīm. 26).

Piezīme: Nekādā ziņā nemēģiniet noņemt epilēšanas diskus no epilēšanas galviņas.

4 Kārtīgi nokratiet epilēšanas galviņu (Zīm. 27).

5 Kārtīgi nosusiniet epilēšanas galviņu, izmantojot papīra dvieļi.

Piezīme: Pārliecinieties, ka epilācijas galviņa ir pilnīgi sausa, pirms no jauna to uzliekat uz ierīces.

6 Lai uzliktu epilēšanas galviņu atpakaļ, novietojiet to uz ierīces un piespiediet, līdz tā nofiksējas savā vietā (atskan klikšķis) (Zīm. 28).

Skūšanas, griešanas un veidošanas uzgaļa un griešanas ķemmes tīrīšana

1 Noņemiet griešanas ķemmi, ja tā ir pievienota, nobīdot no skūšanas, griešanas un veidošanas uzgaļa (Zīm. 29).

2 Nospiediet atbrīvošanas pogu (1) un noņemiet skūšanas, griešanas un veidošanas uzgali no ierīces (2) (Zīm. 30).

3 Noņemiet no skūšanas, griešanas un veidošanas uzgaļa skūšanas bloku (Zīm. 31).

- 4** Piecas līdz desmit sekundes skalojiet skūšanas bloku, skūšanas, griešanas un veidošanas uzgali un griešanas ķemmi remdenā tekošā ūdenī, veicot nelielas apļveida kustības (Zīm. 32).
- 5** Viegli pakratiet skūšanas bloku, skūšanas, griešanas un veidošanas uzgali un griešanas ķemmi (Zīm. 33).
- 6** Rūpīgi nosusiniet skūšanas, griešanas un veidošanas uzgali un griešanas ķemmi, izmantojot papīra dvieli, un ļaujiet skūšanas blokam nožūt.

Piezīme: Nespiediet skūšanas bloku, lai to nesabojātu.

- 7** Uzlieciet skūšanas bloku atpakaļ uz skūšanas, griešanas un veidošanas uzgaļa. Uzlieciet skūšanas, griešanas un veidošanas uzgali uz ierīces un piespiediet to, līdz tas nofiksējas savā vietā (atskan klikšķis).

Piezīme: Pirms skūšanas bloka uzlikšanas uz skūšanas, griešanas un veidošanas uzgaļa, pārlicinieties, vai tas ir sauss. Tāpat pārlicinieties, vai skūšanas, griešanas un veidošanas uzgalis ir pilnībā sauss, pirms to uzliekat atpakaļ uz ierīces.

- 8** Uzlieciet griešanas ķemmi uz skūšanas, griešanas un veidošanas uzgaļa.

Padoms. Divas reizes gadā ierīvējiet skūšanas bloku ar pilienu šujmašīnām paredzētās eļļas, lai pagarinātu griešanas elementa darbmūžu.

Uzglabāšana

- Uzlieciet griešanas ķemmi uz skūšanas, griešanas un veidošanas uzgaļa, lai to nebojātu.
- Ja Smart Tweezer pinceti nelietojat, glabājiet to somiņā.
- Ierīci un tās piederumus glabājiet tam paredzētajā somiņā.

Ceļojuma bloķētājs

Epilators ir aprīkots ar ceļojuma bloķētāju, kurš ceļojuma laikā neļauj ierīci nejauši ieslēgt.

- 1** Lai aktivizētu ceļojuma bloķētāju, nospiediet un trīs sekundes turiet nospiestu ieslēgšanas/izslēgšanas pogu, līdz ātruma iestatījuma indikatori divas reizes iedegas baltā krāsā (Zīm. 34).
- Ja epilators sāks darboties, ceļojuma bloķētājs ieslēgsies un epilatora darbība tiks nekavējoties apturēta.

- 2** Lai deaktivizētu ceļojuma bloķētāju, nospiediet un trīs sekundes turiet nospiestu ieslēgšanas/izslēgšanas pogu, līdz ātruma iestatījuma indikatori divas reizes iedegas baltā krāsā (Zīm. 35).

Piezīme: Tāpat, lai deaktivizētu ceļojuma bloķētāju, varat arī ievietojiet elektrovada spraudni ierīces ligzdā un adapteri sienas kontaktligzdā.

- Tādējādi ceļojuma bloķētājs tiks deaktivizēts, savukārt epilatoru varēsiet ieslēgt, nospiežot ieslēgšanas/izslēgšanas pogu.

Rezerves daļas

Visas ierīces daļas var nomainīt. Ja nepieciešams nomainīt vienu vai vairākas daļas, sazinieties ar savu Philips izplatītāju vai pilnvarotu Philips tehniskās apkopes centru.

Skūšanas, griešanas un veidošanas uzgalis

Ja skūšanas, griešanas un veidošanas uzgali izmantojat divas reizes nedēļā vai biežāk, iesakām nomainīt skūšanas bloku pēc viena vai diviem gadiem, vai arī, ja tas ir bojāts.

Vides aizsardzība

- Pēc ierīces kalpošanas laika beigām, neizmetiet to kopā ar sadzīves atkritumiem, bet nododiet to oficiālā savākšanas punktā pārstrādei. Tādā veidā jūs palīdzēsiet saudzēt apkārtni (Zīm. 36).

Epilators

- Epilatora iebūvētās atkārtoti uzlādējamās baterijas satur vielas, kas var piesārņot vidi. Pirms epilatora izmešanas vai nodošanas oficiālā sadzīves elektropreču savākšanas vietā vienmēr izņemiet baterijas. Nododiet tās oficiālā bateriju savākšanas vietā. Ja baterijas izņemt neizdodas, varat nogādāt ierīci Philips tehniskās apkopes centrā. Centra darbinieki baterijas izņems un utilizēs videi drošā veidā (Zīm. 37).

Atkārtoti uzlādējamu bateriju izņemšana

- 1 Izņemiet adapteri no sienas kontaktligzdas, un ļaujiet ierīcei darboties, līdz baterijas izlādējas.
- 2 Atkārtojiet šo darbību, līdz epilatoru vairs nevar ieslēgt.
- 3 Noņemiet epilēšanas galviņu.
- 4 Noņemiet epilatora sānu paneļus, izmantojot skrūvgriezi (Zīm. 38).
- 5 Ievietojiet skrūvgriezi vienā no padziļinājumiem, kas atrodas blakus ierīces spraudnim. Pagrieziet skrūvgriezi, lai atdalītu korpusa puses vienu no otras (Zīm. 39).
- 6 Noņemiet no ierīces bateriju turētāju kopā ar baterijām. Izņemiet baterijas no bateriju turētāja, izmantojot skrūvgriezi (Zīm. 40).
- 7 Nogrieziet vadus ar šķērēm, un atbilstoši izmetiet baterijas (Zīm. 41).

Nodrošiniet, lai atkārtoti uzlādējamo bateriju spaiļēm nepieskaras metāla priekšmeti, kā arī lai neveidojas īsslēgums.

Nemēģiniet atkārtoti salikt ierīci, lai pieslēgtu to elektrotīklam. Tas ir bīstami.

Smart Tweezer pincete

Parastās baterijas satur vielas, kas var piesārņot apkārtējo vidi. Neizmetiet tukšās parastās baterijas kopā ar sadzīves atkritumiem, bet nododiet tās oficiālā bateriju savākšanas vietā. Pirms Smart Tweezer pincetes izmešanas kopā ar sadzīves atkritumiem vienmēr izņemiet parastās baterijas.

Garantija un tehniskā apkope

Ja nepieciešama apkope, informācija vai palīdzība, apmeklējiet Philips tīmekļa vietni **www.philips.com** vai sazinieties ar Philips klientu apkalpošanas centru savā valstī (tā tālruna numurs atrodams pasaules garantijas brošūrā). Ja jūsu valstī nav klientu apkalpošanas centra, vērsieties pie vietējā Philips preču izplatītāja.

Kļūmju novēršana

Šajā nodaļā ir apkopotas vizuāli atpazīstamās problēmas, ar kurām varat sastapties, izmantojot ierīci. Ja nevarat tās atrisināt, izmantojot zemāk redzamo informāciju, sazinieties ar savas valsts Klientu apkalpošanas centru.

Problēma	Iemesls	Atrisinājums
Vāji epilēšanas rezultāti	Epilators tiek virzīts nepareizā virzienā.	Virziet ierīci pretēji matiņu augšanas virzienam, ar ieslēgšanas/izslēgšanas pogu tajā virzienā, kurā virzāt ierīci.
	Epilēšanas galviņa uz ādas tiek novietota nepareizā leņķī.	Pārlicinieties, vai epilēšanas galviņu uz ādas novietojat 90° leņķī (skatiet nodaļu "Epilatora lietošana").

Problēma	Iemesls	Atrisinājums
	Pirms epilācijas tika lietots parastais vai depilēšanas krēms.	Raugieties, lai āda būtu tīra, pilnīgi sausa un nesasvīdusi. Pirms epilēšanas nelietojiet nekādu krēmu.
	Matiņi ir pārāk īsi.	Dažkārt matiņi ir pārāk īsi, lai tos varētu satvert. Vispiemērotākais matiņu garums to vieglai izraušanai ir 3-4 mm. Matiņi, kurus neizdosies satvert šīs epilācijas laikā, izaugs pietiekami gari līdz nākamajai epilācijas reizei. Šos matiņus varat mēģināt satvert, vairākas reizes virzot ierīci pa ādu.
Epilators nedarbojas.	Kontaktlīdzda, kurai ierīce ir pievienota, nedarbojas.	Pārliedzinieties, vai kontaktlīdzda nav bojāta. Ja epilators ir pieslēgts vannas istabas skapīša kontaktlīdzdai, lai pārbaudītu, vai kontaktlīdzda darbojas, iespējams, ir jāieslēdz vannas istabas apgaismojums. Varat arī izmantot darbderīgu kontaktlīdzdu ārpus vannas istabas.
	Ir aktivizēta aizsardzība pret pārslodzi.	Ja epilators pārtrauc darboties un ātruma iestatījuma indikatori un uzlādes indikators mirgo sarkanā krāsā, ir aktivizēta pārkaršanas aizsardzība. Ļaujiet ierīcei atdzist. Pēc 30 sekundēm indikatori pārtrauks mirgot. Kad ierīce ir atdzisusi, varat to atkal ieslēgt. Ja indikatori joprojām mirgo, epilators vēl nav pietiekami atdzisis.
	Uzlādējamās baterijas ir izlādējušās.	Ja uzlādes indikators nepārtraukti deg sarkanā krāsā, baterijas ir izlādējušās un ierīci nepieciešams uzlādēt (skatiet nodaļu "Lādēšana"). Ja baterijas ir izlādējušās, ierīci varat lietot, pievienojot elektrotīklam.
	Ceļojuma bloķētājs ir aktivizēts.	Nospiediet un trīs sekundes turiet nospiestu ieslēgšanas/izslēgšanas pogu, līdz ātruma iestatījuma indikators divas reizes iedegas baltā krāsā. Ceļojuma bloķētājs ir deaktivizēts, un varat nospriest ieslēgšanas/izslēgšanas pogu, lai ieslēgtu ierīci. Tāpat, lai deaktivizētu ceļojuma bloķētāju, varat arī ievietojiet elektrovada spraudni ierīces ligzdā un adapteri sienas kontaktlīdzdā.
	Aizsardzība pret pārslodzi ir aktivizēta, jo rotējošajos diskos kaut kas ir iestrēdzis vai arī ierīce tika pārāk spēcīgi piespiesta pie ādas.	Ja aizsardzība pret pārslodzi tiek aktivizēta, ātruma iestatījuma indikatori mirgo sarkanā krāsā. Pagrieziet diskus ar īkšķi, līdz varat atbrīvot tos no svešķermeņa. Tad atkal ieslēdziet ierīci. Nespiediet ierīci pārāk spēcīgi pie ādas.

Wprowadzenie

Gratulujemy zakupu i witamy wśród użytkowników produktów Philips! Aby w pełni skorzystać z oferowanej przez firmę Philips pomocy, zarejestruj swój produkt na stronie www.philips.com/welcome.

Depilator SatinPerfect firmy Philips został stworzony z myślą o potrzebach współczesnych kobiet. Wyprodukowano go w Europie z zachowaniem najwyższych standardów inżynierskich. W proces opracowywania i produkcji włączamy wiele kobiet z całego świata — ich opinia na temat naszych pomysłów i produktów pozwala nam zapewnić najwyższą jakość.

Nowy depilator SatinPerfect umożliwia osiągnięcie najlepszych wyników w depilacji, zapewniając w przyjemny sposób idealną i długotrwałe gładką skórę.

Depilator charakteryzuje się wyjątkową konstrukcją i inteligentnymi funkcjami. Głowica depilująca pokrywa maksymalny obszar skóry, a dyski z ceramicznego materiału pozwalają uchwycić w łatwy sposób nawet najcieńsze włoski. Włoski są usuwane wraz z cebulkami dzięki czemu po odrośnięciu są cieńsze i mniej widoczne.

Depilator SatinPerfect jest wyposażony w dopasowującą się do ciała, delikatnie zakrzywioną głowicę depilującą, dzięki czemu depiluje skórę we wszystkich zakamarkach. Kontrola nacisku zapewnia stałą prędkość depilacji i wyniki na stałym poziomie. Wbudowana lampka Opti-light ujawnia nawet najcieńsze włoski, sprawiając, że żadnego nie przegapisz.

Element w przedniej części depilatora delikatnie wibruje i masuje skórę, jednocześnie podnosząc przylegające włoski, aby umożliwić ich łatwe usunięcie. Aktywny wałek masujący z tyłu elementu podnoszącego włoski wibruje, masując skórę, zapewniając miłe uczucie i łagodząc podrażnienia spowodowane depilacją.

Optymalnie działająca nasadka, która obraca się i dopasowuje się do kształtu ciała, zapewniając optymalny kontakt ze skórą, pozwala skutecznie usuwać włoski i długo cieszyć się gładkimi nogami. System podnoszenia włosków na optymalnie działającej nasadce delikatnie naciąga skórę i przygotowuje włoski do usunięcia.

Opis ogólny (rys. 1)

- A** Depilator
- B** Wskaźnik ładowania
- C** Wskaźniki ustawienia prędkości
- D** Włacznik
 - Jednokrotne naciśnięcie — prędkość II
 - Dwukrotne naciśnięcie — prędkość I
- E** Lampka Opti-light
- F** Głowica depilująca
- G** Przycisk zwalniający
- H** Podstawowa nasadka depilująca
- I** Nasadka do golenia, przycinania i modelowania
- J** Nasadka do przycinania
- K** Optymalnie działająca nasadka
- L** System podnoszenia włosków
- M** Aktywny element podnoszący włoski z funkcją aktywnego masażu
- N** Aktywny wałek masujący
- O** Aktywny system podnoszący włoski
- P** Szczoteczka do czyszczenia
- Q** Zasilacz
- R** Inteligentna pęseta
 - 1 Lampka inteligentnej pęsety
 - 2 Włacznik/wyłacznik lampki
 - 3 Komora baterii i lampki
 - 4 Etui do inteligentnej pęsety

5 Baterie pastylkowe

S Luksusowe etui (niepokazane na rysunku)

Ważne

Przed pierwszym użyciem urządzenia i inteligentnej pęsety zapoznaj się dokładnie z tą instrukcją obsługi. Instrukcję warto też zachować na przyszłość.

Niebezpieczeństwo

- Urządzenie i zasilacz przechowuj w suchym miejscu.
- Nie używaj urządzenia w pobliżu umywalki lub wanny wypełnionej wodą ani nad nimi (rys. 2).
- Nie używaj depilatora, kąpiąc się lub biorąc prysznic (rys. 3).
- Korzystając z depilatora w łazience, nie używaj przedłużacza (rys. 4).

Ostrzeżenie

- Ładuj depilator jedynie przy pomocy dołączonego zasilacza.
- Nie używaj urządzenia, nasadki lub zasilacza w przypadku ich uszkodzenia lub zepsucia, gdyż może to być niebezpieczne. Nie używaj też inteligentnej pęsety w przypadku jej uszkodzenia lub zepsucia, ponieważ może to być niebezpieczne.
- Ze względów bezpieczeństwa w przypadku uszkodzenia zasilacza wymień go na oryginalny zasilacz tego samego typu.
- Zasilacz sieciowy zawiera transformator. Ze względów bezpieczeństwa nie wymieniaj wtyczki zasilacza na inną.
- Przed podłączeniem urządzenia upewnij się, że napięcie podane na zasilaczu jest zgodne z napięciem w sieci elektrycznej.
- Urządzenie nie jest przeznaczone do użytku przez osoby (w tym dzieci) o ograniczonych zdolnościach fizycznych, sensorycznych lub umysłowych, a także nieposiadające wiedzy lub doświadczenia w użytkowaniu tego typu urządzeń, chyba że będą one nadzorowane przez opiekuna lub zostaną poinstruowane w zakresie korzystania z tego urządzenia.
- Nie pozwalaj dzieciom bawić się urządzeniem.
- Inteligentna pęseta nie jest zabawką. Przechowuj ją w miejscu niedostępnym dla dzieci.

Uwaga

- Depilator jest przeznaczony do usuwania włosów z kobiecego ciała, z obszarów znajdujących się poniżej szyi: pach i okolic bikini (funkcja depilacji) i nóg (funkcja golenia). Nie używaj go do żadnego innego celu.
- Ze względów higienicznych z urządzenia i z inteligentnej pęsety powinna korzystać tylko jedna osoba.
- Aby uniknąć uszkodzeń lub skaleczeń, trzymaj **włączone** urządzenie (z nasadką lub bez) z dala od włosów na głowie, brwi, rzęs, ubrania, nici, przewodów, szczotek itp.
- Nie używaj urządzenia ani inteligentnej pęsety bez uprzedniej konsultacji z lekarzem, jeśli Twoja skóra jest podrażniona lub jeśli masz żylaki, wysypkę, wypryski, pieprzyki (z włoskami) lub skaleczenia.
- Jeśli masz obniżoną odporność bądź cierpisz na cukrzycę, hemofilię lub niedobór odpornościowy, przed rozpoczęciem depilacji także skonsultuj się z lekarzem.
- Podczas kilku pierwszych depilacji skóra może być nieco zaczerwieniona i podrażniona. Zjawisko to jest całkowicie normalne i szybko ustępuje. Przy częstym korzystaniu z urządzenia skóra przyzwyczaja się do depilacji, podrażnienie zmniejsza się, a odrastające włoski są cieńsze i bardziej miękkie. Jeśli podrażnienie nie ustąpi w ciągu trzech dni, skonsultuj się z lekarzem.
- Nie patrz bezpośrednio w światło lampki Opti-light, aby uniknąć oślepienia przez światło.
- Nie używaj głowicy depilującej depilatora bez nasadki.
- Używaj i przechowuj urządzenie w temperaturze od 5°C do 35°C.
- Inteligentna pęseta wymaga do działania alkalicznych baterii pastylkowych typu L763H lub AG3 (7,8 × 3,4 mm).
- Poziom dźwięku depilatora (fale dźwiękowe) to 70 dB (A).

Pola elektromagnetyczne (EMF)

Niniejsze urządzenie firmy Philips spełnia wszystkie normy dotyczące pól elektromagnetycznych. Jeśli użytkownik odpowiednio się z nim obchodzi i używa go zgodnie z zaleceniami zawartymi w instrukcji obsługi, urządzenie jest bezpieczne w użytkowaniu, co potwierdzają wyniki aktualnych badań naukowych.

Ładowanie

Ładowanie depilatora

Ładowanie depilatora trwa około 1 godziny. W pełni naładowany depilator może działać bezprzewodowo do 40 minut.

- 1** Przed rozpoczęciem ładowania wyłącz urządzenie.
- 2** Włóż wtyczkę urządzenia do gniazda wejściowego, a zasilacz do gniazdka elektrycznego (rys. 5).
 - ▶ Jeśli wskaźnik ładowania miga na biało, oznacza to, że trwa ładowanie depilatora (rys. 6).
 - ▶ Wskaźnik ładowania świeci na biało przez 20 minut, a następnie gaśnie, gdy akumulator jest w pełni naładowany (rys. 7).

Wskaźnik niskiego poziomu naładowania akumulatorów

- 1** Gdy akumulatory są niemal całkowicie rozładowane, wskaźnik ładowania zaczyna migać na czerwono.
Gdy wskaźnik ładowania zaczyna migać na czerwono, akumulatory wystarczą na kilka minut działania.
- 2** Gdy akumulatory są zupełnie rozładowane, wskaźnik ładowania świeci się na czerwono.
Aby naładować depilator, postępuj zgodnie z instrukcjami 1 i 2 w części „Ładowanie depilatora” powyżej. Możesz także podłączyć urządzenie bezpośrednio do sieci elektrycznej, wkładając wtyczkę zasilacza do gniazda urządzenia, a zasilacz do gniazdka elektrycznego.

Wskazówki dotyczące depilacji

Przed depilacją

Uwaga: Pamiętaj, aby przed pierwszym użyciem koniecznie wyczyścić głowicę depilującą depilatora.

- Jeśli używasz urządzenia po raz pierwszy, zalecamy wypróbowanie go w miejscu słabo owłosionym. W ten sposób stopniowo przywykniesz do depilacji.
- Zalecamy przeprowadzanie depilacji wieczorem przed snem, ponieważ wszelkie ewentualne objawy podrażnienia zwykle ustępują w nocy.
- Depilacja jest łatwiejsza tuż po kąpiel lub prysznicu. W chwili rozpoczęcia depilacji skóra musi być całkowicie sucha.
- Upewnij się, że skóra jest czysta i nienatłuszczona. Nie używaj kremu bezpośrednio przed depilacją.
- Depilacja jest łatwiejsza i bardziej komfortowa, jeśli włosy mają optymalną długość 3–4 mm. Jeśli włosy są dłuższe, przed depilacją zalecamy golenie, a następnie wydepilowanie odrastających włosków po 1 lub 2 tygodniach, albo skorzystanie z nasadki do golenia, przycinania i modelowania z nasadką do przycinania w celu wstępnego przycięcia włosów do odpowiedniej długości.
- Włosy rosną w różnych cyklach, dlatego też na początku korzystania z depilacji najlepiej depilować skórę kilka przez dni z rzędu. Pozwoli to zachować gładkość skóry na dłużej, ponieważ włoski będą odrastać w tym samym tempie i cyklach.
- Depilator jest dostarczany z założoną podstawową nasadką depilującą. Jeśli chcesz użyć go w połączeniu z optymalnie działającą nasadką lub z aktywnym elementem podnoszącym włoski z funkcją aktywnego masażu, zdejmij podstawową nasadkę depilującą, ściągając ją z urządzenia, i załóż nasadkę, z której chcesz korzystać (patrz rozdział „Korzystanie z depilatora”, część „Depilacja nóg depilatorem”).

Podczas depilacji

- Z depilatora można korzystać z wykorzystaniem akumulatorów w sposób bezprzewodowy, a także z wykorzystaniem zasilacza podłączonego do sieci elektrycznej.
- Podczas depilacji napinaj skórę wolną ręką. Spowoduje to uniesienie włosów i pozwoli zminimalizować uczucie ciągnięcia.
- W celu uzyskania najlepszych rezultatów umieść głowicę depilującą na skórze pod kątem prostym (90°) z włącznikiem skierowanym w stronę przemieszczania urządzenia. Wolno i jednostajnie przesuwaj urządzenie po skórze w kierunku przeciwnym do kierunku wzrostu włosów, nie dociskając go.
- W niektórych miejscach włosy mogą rosnąć w różnych kierunkach. W takim przypadku, w celu uzyskania optymalnych rezultatów, przesuwaj urządzenie w różnych kierunkach.
- Jeśli spocisz się podczas depilacji, wytrzyj skórę do sucha miękką szmatką.
- W przypadku korzystania z optymalnie działającej nasadki, upewnij się, że oba wałki mechanizmu podnoszenia włosków zawsze pozostają w kontakcie ze skórą, co pozwoli uzyskać optymalne wyniki.
- W przypadku korzystania z aktywnego elementu podnoszącego włoski z funkcją aktywnego masażu upewnij się, że aktywny wałek do masażu oraz aktywny element podnoszący włoski zawsze pozostają w kontakcie ze skórą. Wałek masujący stymuluje i rozluźnia skórę, zapewniając delikatniejszą depilację.

Po depilacji

- Aby ukoić skórę, zalecamy stosowanie kremu nawilżającego zaraz po lub kilka godzin po depilacji, w zależności od tego, które rozwiązanie lepiej sprawdza się w przypadku Twojej skóry.
- Regularne stosowanie gąbki lub kremu złuszczonego naskórka (np. podczas prysznica) 24 godziny po depilacji zapobiega wrastaniu włosków, gdyż lekki peeling usuwa górną warstwę naskórka, sprawiając, że włoski mogą przebić się ponad powierzchnię skóry.

Korzystanie z depilatora

Depilacja nóg depilatorem

- Jeśli nie jest to Twoja pierwsza depilacja, możesz korzystać z samej głowicy depilującej z podstawową nasadką depilującą.
- Jeśli depilujesz się po raz pierwszy, zalecamy rozpoczęcie depilacji z użyciem optymalnie działającej nasadki. Nasadka zapewnia optymalny kontakt ze skórą, a jej obrotowa głowica naciąga skórę i przygotowuje włoski do depilacji.
- Jeśli włoski przylegają do skóry, zalecamy skorzystanie z aktywnego elementu podnoszącego włoski z funkcją aktywnego masażu. Ten element nie tylko podnosi włoski, ale też minimalizuje uczucie ciągnięcia towarzyszące depilacji.

Uwaga: Przed założeniem optymalnie działającej nasadki lub aktywnego elementu podnoszącego włoski z funkcją aktywnego masażu zdejmij podstawową nasadkę depilującą.

1 Naciśnij obie strony podstawowej nasadki depilującej (1) i zdejmij ją z urządzenia (2) (rys. 8).

2 Załóż żądaną nasadkę na głowicę depilującą (rys. 9).

Uwaga: Sposób zakładania nasadki na urządzenie jest identyczny w przypadku wszystkich nasadek.

3 Naciśnij wyłącznik, aby włączyć depilator.

- ▶ Depilator zaczyna pracę od prędkości II, czyli najsilniejszej prędkości depilacji. Zaświeci się dolny wskaźnik ustawienia prędkości dla prędkości II (rys. 10).
- ▶ Jeśli chcesz skorzystać z prędkości I, naciśnij wyłącznik na sekundę. Zaświeci się górny wskaźnik ustawienia prędkości dla prędkości I (rys. 11).

Wskazówka: Prędkość I jest właściwa dla obszarów z niewielką ilością włosów oraz trudno dostępnych, a także takich, gdzie tuż pod skórą wyraźnie uwydatniają się kości np. na kolanach i kostkach.

- ▶ Naciśnięcie wyłącznika trzeci raz spowoduje wyłączenie depilatora.
- 4** Naciągnij skórę wolną ręką, aby włosy znalazły się w pozycji pionowej.
- 5** Umieść głowicę depilującą na skórze pod kątem prostym (90°) z włącznikiem skierowanym w kierunku przesuwania urządzenia (rys. 12).
- 6** Przesuwaj powoli trymer po skórze w kierunku przeciwnym do kierunku wzrostu włosów.
 - W przypadku korzystania z optymalnie działającej nasadki, upewnij się, że oba wałki mechanizmu podnoszenia włosów zawsze pozostają w kontakcie ze skórą, co pozwoli uzyskać optymalne wyniki.
 - W przypadku korzystania z aktywnego elementu podnoszącego włoski z funkcją aktywnego masażu upewnij się, że aktywny wałek do masażu oraz aktywny element podnoszący włoski zawsze pozostają w kontakcie ze skórą. Wałek masujący stymuluje i rozluźnia skórę, zapewniając delikatniejszą depilację.

Golenie obszarów pod pachami i w okolicy bikini

W celu golenia delikatnych obszarów ciała, takich jak pachy czy okolice bikini, użyj nasadki do golenia, przycinania i modelowania.

- 1** Naciśnij przycisk zwalniający (1) i zdejmij z depilatora głowicę depilującą (2) (rys. 13).

Uwaga: Nasadkę do golenia, przycinania i modelowania można zdjąć w ten sam sposób.

- 2** Załóż nasadkę do golenia, przycinania i modelowania na urządzenie i dociśnij do oporu, aż zablokuje się na swoim miejscu (usłyszysz „kliknięcie”). (rys. 14)

- 3** Włącz urządzenie.

Uwaga: Korzystaj z prędkości II podczas golenia za pomocą nasadki do golenia, przycinania i modelowania.

- 4** Wolną ręką napręż skórę. Podczas golenia pach unieś ręce do góry, aby napiąć skórę.
- 5** Umieść nasadkę do golenia, przycinania i modelowania na skórze pod kątem prostym (90°) z włącznikiem skierowanym w kierunku przesuwania urządzenia.
- 6** Powoli przesuwaj urządzenie w kierunku przeciwnym do kierunku wzrostu włosów.

Uwaga: Upewnij się, że element golący z trymerem dotyka skóry całą powierzchnią.

- Gol włosy w okolicy bikini w sposób przedstawiony na rysunku (rys. 15).
- Gol włosy pod pachami w sposób przedstawiony na rysunku. Przesuwaj urządzenie w różnych kierunkach. (rys. 16)

- 7** Po zakończeniu golenia wyłącz urządzenie i oczyść nasadkę do golenia, przycinania i modelowania (patrz rozdział „Czyszczenie i konserwacja”).

- 8** Na czas przechowywania urządzenia załóż nasadkę do przycinania na nasadkę do golenia, przycinania i modelowania.

Przycinanie z nasadką grzebieniową

Aby przyciąć włoski w okolicach bikini na długość 3 mm, użyj nasadki do golenia, przycinania i modelowania z założoną nasadką do przycinania.

Możesz także użyć nasadki do przycinania w celu wstępnego przycięcia długich włosów (dłuższych niż 10 mm) pod pachami lub w okolicach bikini.

- 1** Naciśnij przycisk zwalniający (1) i zdejmij z depilatora głowicę depilującą (2) (rys. 13).

- 2** Załóż nasadkę do golenia, przycinania i modelowania na urządzenie i dociśnij do oporu, aż zablokuje się na swoim miejscu (usłyszysz „kliknięcie”) (rys. 14).

- 3** Załóż nasadkę do przycinania na nasadkę do golenia, przycinania i modelowania (rys. 17).
- 4** Postępuj zgodnie z instrukcjami 3 do 6 w części „Golenie obszarów pod pachami i w okolicy bikini”.

Uwaga: Upewnij się, że powierzchnia nasadki do przycinania zawsze dotyka skóry, co pozwoli uzyskać równomierny efekt przycinania.

- 5** Po zakończeniu przycinania wyłącz urządzenie i oczyść nasadkę do golenia, przycinania i modelowania oraz nasadkę do przycinania (patrz rozdział „Czyszczenie i konserwacja”).
- 6** Na czas przechowywania urządzenia załóż nasadkę do przycinania na nasadkę do golenia, przycinania i modelowania.

Zasilanie sieciowe

Aby korzystać z depilatora podłączonego do sieci elektrycznej, wyłącz urządzenie i podłącz je do sieci elektrycznej.

Ochrona przed przegrzaniem

Depilator jest wyposażony w zintegrowaną funkcję ochrony przed przegrzaniem, która zapobiega przegrzaniu urządzenia.

Uwaga: Aby zapobiec przegrzaniu depilatora, nie dociskaj urządzenia zbyt mocno do skóry. Aby uzyskać optymalne wyniki, należy przesuwać depilator po skórze, nie wywierając na niego nacisku.

- 1** Jeśli opcja ochrony przed przegrzaniem jest włączona, urządzenie wyłącza się automatycznie, a wskaźniki ustawienia prędkości oraz wskaźnik ładowania migają na czerwono.
- 2** Poczekaj, aż urządzenie ostygnie.
 - ▶ Wskaźniki przestaną migać po około 30 sekundach.
- 3** Gdy urządzenie ostygnie, możesz włączyć je ponownie. Jeśli wskaźniki zaczną znów migać na czerwono, oznacza to, że urządzenie nie ostygło jeszcze całkowicie.

System ochrony przed przeciążeniem

Jeśli głowica depilująca zostanie zbyt mocno dociśnięta do skóry lub jeśli obracające się dyski głowicy depilującej zablokują się (np. na ubraniu itp.), urządzenie zatrzyma się, a wskaźnik ustawienia prędkości zacznie migać na czerwono przez 5 sekund.

- 1** Sprawdź, czy obracające się dyski głowicy depilującej nie są zablokowane, obracając je kciukiem do czasu, gdy możliwe będzie wyjęcie blokującej je zawartości.
- 2** Włącz urządzenie ponownie.

Nie przyciskaj urządzenia zbyt mocno do skóry.

Korzystanie z inteligentnej pęsety

Depilator jest wyposażony w inteligentną pęsetę z wbudowaną lampką, która umożliwia łatwe usuwanie włosów na twarzy, np. brwi. Inteligentna pęseta jest chroniona przez etui z wbudowanym lusterkiem, które pozwala przeprowadzić depilację w dowolnym miejscu i czasie. Inteligentna pęseta jest dostarczana w stanie gotowym do użycia wraz z 3 bateriami pastylkowymi w komorze baterii.

Korzystanie z inteligentnej pęsety

- 1** Oczyść brwi tonikiem do twarzy lub alkoholem, aby zapobiec wyszlizgiwaniu się włosów brwi pomiędzy ramion pęsety.
- 2** Przed użyciem pęsety zmiekcź skórę miękką gąbeczką do mycia twarzy. Ułatwi to usuwanie włosów.

- 3 Przechesz brwi w kierunku wzrostu włosów.
- 4 Kredką do oczu zaznacz żądany kształt brwi. Usuń wszelkie włoski, które wystają poza oznaczony kształt.
- 5 Naciśnij wyłącznik, aby włączyć lampkę.
- 6 Zawsze wyrrywaj włoski w kierunku ich wzrostu.

Uwaga: Wyrrywaj włoski pojedynczo.

Nie używaj inteligentnej pęsety do usuwania włosów wyrastających z pieprzyków.

Nie kieruj światła lampki inteligentnej pęsety bezpośrednio na swoje lub czyjeś oczy.

Wymiana baterii

- 1 Otwórz komorę baterii i lampki, obracając jej dolną część w lewo za pomocą monety (rys. 18).
- 2 Wyjmij stare baterie pastylkowe.

Przechowuj baterie pastylkowe w miejscu niedostępnym dla dzieci i zwierząt. Baterie pastylkowe mogą stać się przyczyną zadławienia.

- 3 Włóż nowe baterie pastylkowe do komory baterii i lampki stroną z oznaczeniem minusa w górę (rys. 19).

Uwaga: Inteligentna pęseta wymaga do działania trzech alkalicznych baterii pastylkowych typu L736H lub AG3 (średnica 7,8 x 3,4 mm).

- 4 Przykręć z powrotem dolną część na komorę baterii i lampki, obracając ją w prawo za pomocą monety (rys. 20).

Czyszczenie i konserwacja

Uwaga: Przed rozpoczęciem czyszczenia sprawdź, czy depilator jest wyłączony i odłączony od zasilania.

Do czyszczenia urządzenia nigdy nie używaj czyszcików, środków ściernych ani żrących płynów, takich jak benzyna lub aceton.

- Czyść urządzenie po każdym użyciu, aby móc cieszyć się jego optymalnym działaniem.
- Nigdy nie płucz depilatora i zasilacza wodą (rys. 21).
- Urządzenie i zasilacz przechowuj w suchym miejscu (rys. 22).

Czyszczenie nasadek

- 1 Zdejmij nasadkę z głowicy depilującej (rys. 8).
- 2 Usuń włosy z nasadek za pomocą szczoteczki do czyszczenia (rys. 23).
- 3 Oplucz nasadki w letniej wodzie, obracając je (rys. 24).
- 4 Wysusz nasadki przed ich założeniem lub schowaniem.

Czyszczenie głowicy depilującej depilatora

- 1 Naciśnij pokrętko zwalniające (1) i zdejmij z urządzenia głowicę depilującą (2) (rys. 13).
- 2 Usuń włosy za pomocą szczoteczki do czyszczenia (rys. 25).
- 3 Oplucz ze wszystkich stron głowicę depilującą, trzymając ją przez 5–10 sekund pod bieżącą wodą i obracając dyski kciukiem (rys. 26).

Uwaga: Nigdy nie próbuj wyjmować dysków depilujących z głowicy depilującej.

4 Porządnie strząśnij resztki wody z głowicy depilującej (rys. 27).

5 Osusz ją dokładnie ręcznikiem.

Uwaga: Przed umieszczeniem głowicy depilującej z powrotem na urządzeniu należy się upewnić, że jest całkiem sucha.

6 Aby ponownie założyć głowicę depilującą, umieść ją na urządzeniu i dociśnij do oporu, aż zablokuje się na swoim miejscu (usłyszysz „kliknięcie”) (rys. 28).

Czyszczenie nasadki do golenia, przycinania i modelowania oraz nasadki do przycinania

1 Gdy na urządzeniu jest założona nasadka do przycinania, ściągnij ją z nasadki do golenia, przycinania i modelowania (rys. 29).

2 Naciśnij pokrętko zwalniające (1) i zdejmij nasadkę do golenia, przycinania i modelowania z urządzenia (2) (rys. 30).

3 Zdejmij element gołący z nasadki do golenia, przycinania i modelowania (rys. 31).

4 Oplucz element gołący, nasadkę do golenia, przycinania i modelowania oraz nasadkę do przycinania, trzymając je przez 5–10 sekund pod bieżącą letnią wodą i delikatnie obracając (rys. 32).

5 Mocno potrząśnij elementem gołącym, nasadką do golenia, przycinania i modelowania oraz nasadką do przycinania (rys. 33).

6 Dokładnie osusz nasadkę do golenia, przycinania i modelowania oraz nasadkę do przycinania ręcznikiem i pozostaw element gołący do wyschnięcia.

Uwaga: Nie naciskaj na element gołący, aby go nie uszkodzić.

7 Ponownie załóż element gołący na nasadkę do golenia, przycinania i modelowania. Umieść nasadkę do golenia, przycinania i modelowania na urządzeniu i dociśnij do oporu, aż zablokuje się na swoim miejscu (usłyszysz „kliknięcie”).

Uwaga: Przed założeniem elementu gołącego na nasadkę do golenia, przycinania i modelowania oraz nasadki do golenia, przycinania i modelowania na urządzenie upewnij się, że oba elementy są suche.

8 Załóż nasadkę do przycinania na nasadkę do golenia, przycinania i modelowania.

Wskazówka: Dwa razy w roku przecieraj element gołący olejem do maszyn do szycia w celu przedłużenia okresu eksploatacji elementu tnącego.

Przechowywanie

- Załóż nasadkę do przycinania na nasadkę do golenia, przycinania i modelowania, aby zapobiec uszkodzeniu.
- Po użyciu inteligentnej pęsety odłóż ją do futerału.
- Przechowuj urządzenie i akcesoria w eleganckim etui.

Blokada podróżna

Depilator jest wyposażony w zintegrowaną funkcję blokady podróżnej, która zapobiega przypadkowemu uruchomieniu urządzenia podczas podróży.

1 Aby uruchomić blokadę podróżną, naciśnij i przytrzymaj przez 3 sekundy wyłącznik, aż wskaźniki ustawienia prędkości zamigają 2 razy na biało (rys. 34).

• Po uruchomieniu blokady podróżnej depilator zaczyna pracę i zatrzymuje się natychmiast.

2 Aby wyłączyć blokadę podróżną, naciśnij i przytrzymaj przez 3 sekundy wyłącznik, aż 2 razy na biało (rys. 35).

Uwaga: Możesz także włożyć wtyczkę urządzenia do gniazda wejściowego i podłączyć zasilacz do gniazda elektrycznego w celu wyłączenia blokady podróźnej.

- ▶ Blokada podróźna zostanie wyłączona i można ponownie włączyć depilator, naciskając wyłącznik.

Wymiana

Wszystkie części urządzenia mogą być wymieniane. W celu wymiany jednej lub kilku części udaj się do sprzedawcy lub autoryzowanego centrum serwisowego firmy Philips.

Nasadka do golenia, przycinania i modelowania

W przypadku korzystania z nasadki do golenia, przycinania i modelowania dwa lub więcej razy na tydzień zalecamy wymianę elementu gołącego po roku lub dwóch lub gdy element ulegnie uszkodzeniu.

Ochrona środowiska

- Zużytego urządzenia nie należy wyrzucać wraz ze zwykłymi odpadami gospodarstwa domowego — należy oddać je do punktu zbiórki surowców wtórnych w celu utylizacji. Stosowanie się do tego zalecenia pomaga w ochronie środowiska (rys. 36).

Depilator

- Wbudowane akumulatory depilatora zawierają substancje szkodliwe dla środowiska naturalnego. Przed wyrzuceniem lub oddaniem depilatora do punktu zbiórki surowców wtórnych należy pamiętać o ich wyjęciu. Akumulatory należy wyrzucać w wyznaczonych punktach zbiórki surowców wtórnych. W przypadku problemów z wyjęciem akumulatorów urządzenie można dostarczyć do centrum serwisowego firmy Philips, którego pracownicy wyjmą i usuną akumulatory w sposób bezpieczny dla środowiska naturalnego (rys. 37).

Usuwanie akumulatorów

- 1 Wyjmij zasilacz z gniazda elektrycznego oraz włącz urządzenie i poczekaj, aż przestanie działać.
- 2 Powtarzaj czynność do czasu, aż nie będzie możliwe uruchomienie depilatora.
- 3 Zdejmij głowicę depilującą.
- 4 Odkręć panele boczne depilatora za pomocą śrubokręta (rys. 38).
- 5 Włóż śrubokręt do rowka znajdującego się obok gniazda na wtyczkę przewodu zasilającego na dole urządzenia. Obróć śrubokręt, aby oddzielić od siebie dwie połowki obudowy (rys. 39).
- 6 Wyjmij z urządzenia uchwyt na akumulatory wraz z akumulatorami. Za pomocą śrubokrętu wyjmij akumulatory z uchwytu (rys. 40).
- 7 Przetnij przewody nożyczkami i oddaj akumulatory do wyznaczonego punktu zbiórki surowców wtórnych (rys. 41).

Nie dopuszczaj do kontaktu metalowych przedmiotów ze stykami akumulatora i nie powoduj zwarcia akumulatora.

Nie należy próbować ponownie złożyć urządzenia w celu podłączenia go do zasilania sieciowego, gdyż jest to niebezpieczne.

Inteligentna pęseta

Baterie zawierają substancje szkodliwe dla środowiska naturalnego. Nie należy ich wyrzucać wraz z innymi odpadami gospodarstwa domowego, tylko oddać je do punktu zbiórki baterii. Przed wyrzuceniem inteligentnej pęsety koniecznie wyjmij z niej baterie.

Gwarancja i serwis

W razie konieczności naprawy, jakichkolwiek pytań lub problemów prosimy odwiedzić naszą stronę internetową www.philips.com lub skontaktować się z Centrum Obsługi Klienta firmy Philips w danym kraju (numer telefonu znajduje się na ulotce gwarancyjnej). Jeśli w kraju Państwa zamieszkania nie ma takiego Centrum, o pomoc należy zwrócić się do sprzedawcy produktów firmy Philips.

Rozwiązywanie problemów

W tym rozdziale opisano najczęstsze problemy, z którymi można się zetknąć, korzystając z urządzenia. Jeśli poniższe wskazówki okażą się niewystarczające do rozwiązania problemu, należy skontaktować się z Centrum Obsługi Klienta.

Problem	Przyczyna	Rozwiązanie
Słabe rezultaty depilacji	Depilator jest przesuwany w nieprawidłowym kierunku.	Przesuwaj depilator w kierunku przeciwnym do kierunku wzrostu włosów, wyłącznikiem zwróconym w kierunku, w którym przesuwany jest depilator.
	Głowica depilująca dotyka skóry pod nieprawidłowym kątem.	Upewnij się, że głowica depilująca dotyka skóry pod kątem 90° (patrz rozdział „Korzystanie z depilatora”).
	Przed depilacją skóra została pokryta kremem lub kremem depilującym.	Upewnij się, że skóra jest czysta i nienatłuszczona. Nie używaj kremu bezpośrednio przed depilacją.
Depilator nie działa.	Włosy są za krótkie.	Czasami włosy są za krótkie do depilacji. Optymalna długość włosów nadających się do usuwania wynosi 3–4 mm. Włosy, które nie są wystarczająco długie podczas tej depilacji, zostaną usunięte podczas następnej sesji. Można także spróbować usunąć włosy, przesuwając urządzenie kilkakrotnie po skórze.
	Gniazdko, do którego podłączono urządzenie, nie działa.	Sprawdź, czy w gniazdku jest napięcie. W przypadku podłączenia depilatora do gniazdko w szafce łazienkowej może być konieczne włączenie światła w łazience w celu sprawdzenia, czy gniazdko jest aktywne. Możesz także skorzystać z działającego gniazdko znajdującego się w innym pomieszczeniu.

Problem	Przyczyna	Rozwiązanie
	Zadziałała ochrona przed przegrzaniem.	Gdy depilator przestanie działać, a wskaźniki ustawienia prędkości i wskaźnik ładowania zaczną migać na czerwono, oznacza to, że została uruchomiona ochrona przed przegrzaniem. Poczekaj, aż urządzenie ostygnie. Wskaźniki przestaną migać po 30 sekundach. Gdy urządzenie ostygnie, ponownie włącz depilator. Jeśli wskaźniki zaczną znów migać, oznacza to, że depilator nie ostygł wystarczająco.
	Akumulatory się rozładowały.	Gdy wskaźnik ładowania zaświeci się na czerwono, oznacza to, że akumulatory rozładowały się i konieczne jest przeprowadzenie ładowania urządzenia (patrz rozdział „Ładowanie”). Możesz także podłączyć urządzenie do sieci elektrycznej, gdy akumulatory rozładują się.
	Blokada podróżna jest aktywna.	Naciśnij i przytrzymaj przez 3 sekundy wyłącznik, aż wskaźniki ustawienia prędkości zamigają 2 razy na biało. Blokada podróżna zostanie wyłączona i możesz włączyć urządzenie, naciskając jego wyłącznik. Możesz także włożyć wtyczkę urządzenia do gniazda wejściowego i podłączyć zasilacz do gniazda elektrycznego w celu wyłączenia blokady podróżnej.
	Został uruchomiony system ochrony przed przeciążeniem, ponieważ jakiś obiekt dostał się pomiędzy obracające się dyski lub urządzenie zostało zbyt mocno dociśnięte do skóry.	Po uruchomieniu systemu ochrony przed przeciążeniem wskaźniki ustawienia prędkości zamigają na czerwono. Obróć dyski kciukiem, aby wyjąć obiekt blokujący obracające się dyski. Następnie ponownie włącz urządzenie. Nie dociskaj urządzenia zbyt mocno do skóry.

Introducere

Felicitări pentru achiziție și bun venit la Philips! Pentru a beneficia pe deplin de asistența oferită de Philips, înregistrați-vă produsul la www.philips.com/welcome.

Acest epilator Philips SatinPerfect este proiectat ținând cont de nevoile femeii moderne și este produs în Europa conform celor mai înalte standarde ingineresti. Implicăm multe femei din toată lumea în procesul nostru de dezvoltare și producție pentru a ne oferi feedback referitor la conceptele și produsele noastre pentru a vă oferi cea mai bună calitate posibilă.

Noul dvs. epilator SatinPerfect vă oferă cea mai bună performanță de epilare, cu o delicatețe perfectă și de durată într-un mod plăcut.

Epilatorul are un design premium și caracteristici inteligente. Capul de epilare acoperă o zonă maximă a pielii, iar discurile acestuia sunt fabricate din material ceramic, asigurând o prindere corectă chiar și a celor mai fine fire pentru îndepărtarea ușoară a părului. Firele de păr sunt îndepărtate de la rădăcină și astfel cresc mai subțiri și mai puțin vizibile.

SatinPerfect are un cap de epilare care urmează conturul corpului și care este curbat ușor pentru ca epilatorul să urmărească fiecare contur al corpului dvs. Controlul acestuia prin presiune asigură faptul că epilatorul menține întotdeauna o viteză de epilare constantă pentru rezultate consecvente. Opti-light este o lumină integrată care descoperă chiar și cele mai fine fire de păr în mod clar, astfel încât să nu pierdeți niciun fir.

Dispozitivul de ridicare activă a firelor de păr din fața dispozitivului de ridicare cu masaj activ vibrează ușor și ridică firele de păr culcate, astfel încât acestea să poată fi eliminate ușor. Rola de masaj activ de pe spatele dispozitivului de ridicare activă a firelor de păr cu masajul activ vibrează pentru a oferi pielii o senzație plăcută care calmează efectul epilării.

Capacul pentru performanță optimă, care pivotează pentru a urma contururile corpului dvs. pentru contact optim cu pielea, vă oferă o performanță optimă la eliminarea părului și picioare perfect netede, pentru mult timp.

Dispozitivul de pregătire a firelor de păr de pe capacul pentru performanță optimă întinde ușor pielea și pregătește firele de păr pentru eliminare.

Descriere generală (fig. 1)

- A** Epilator
- B** Led încărcare
- C** Indicatori de setare a vitezei
- D** Butonul Pornit/Oprit
 - Apăsați o dată pentru viteza II
 - Apăsați de două ori pentru viteza I
- E** Opti-light
- F** Cap de epilare
- G** Buton de declanșare
- H** Capac de epilare de bază
- I** Accesoriu pentru radere, tundere și stilizare
- J** Pieptenii pentru tuns
- K** Capac pentru performanță optimă
- L** Dispozitiv de pregătire a firelor de păr
- M** Dispozitiv de ridicare activă a firelor de păr cu masaj activ
- N** Rolă de masaj activ
- O** Sistem activ de ridicare
- P** Perie de curățat
- Q** Adaptor
- R** Smart Tweezers
 - 1** Led Smart Tweezers
 - 2** Buton pornit/oprit pentru lumină
 - 3** Compartiment pentru baterie și lumină

4 Compartiment de depozitare pentru Smart Tweezers

5 Baterii de ceas

S Husă de lux (fără imagine)

Important

Citiți cu atenție acest manual înainte de a utiliza aparatul și Smart Tweezers și păstrați-l pentru consultări ulterioare.

Pericol

- Aparatul și adaptorul nu trebuie să intre în contact cu apa.
- Nu utilizați aparatul lângă o chiuvetă sau o cadă plină cu apă (fig. 2).
- Nu utilizați aparatul în cadă sau în duș (fig. 3).
- Dacă utilizați epilatorul în baie, nu utilizați un prelungitor (fig. 4).

Avertisment

- Încărcați epilatorul numai cu adaptorul furnizat.
- Nu utilizați aparatul, un accesoriu sau adaptorul dacă este deteriorat sau spart pentru a evita răniile. Nu utilizați Smart Tweezers dacă acestea sunt deteriorate sau sparte pentru a evita răniile.
- Dacă adaptorul este deteriorat, înlocuiți-l întotdeauna cu unul original pentru a evita orice accident.
- Adaptorul conține un transformator. Nu încercați să înlocuiți ștecherul adaptorului, întrucât acest lucru duce la situații periculoase.
- Înainte de a conecta aparatul, verificați ca tensiunea indicată pe adaptor să corespundă tensiunii locale.
- Acest aparat nu trebuie utilizat de către persoane (inclusiv copii) care au capacități fizice, mentale sau senzoriale reduse sau sunt lipsite de experiență și cunoștințe, cu excepția cazului în care sunt supravegheate sau instruite cu privire la utilizarea aparatului de către o persoană responsabilă pentru siguranța lor.
- Copiii trebuie supravegheați pentru a nu se juca cu aparatul.
- Smart Tweezers nu sunt o jucărie. Nu le lăsați la îndemâna copiilor.

Precauție

- Epilatorul este destinat femeilor în scopul îndepărtării părului nedorit din zonele aflate mai jos de gât, prin epilare (picioare) și radere (subraț și inghinal). Nu utilizați aparatul în alte scopuri.
- Din motive de igienă, aparatele și Smart Tweezers trebuie folosite de o singură persoană.
- Pentru a preveni deteriorarea sau eventualele accidente, păstrați aparatul (cu sau fără accesorii) la distanță de părul capilar, gene, sprâncene, haine, fire, cabluri, perii etc. **în timpul funcționării acestuia.**
- Nu utilizați aparatele și Smart Tweezers pe piele iritată, vene inflamate, iritații, pete, alunițe (cu păr) sau răni, fără a consulta în prealabil medicul.
- De asemenea, persoanele cu imunitate redusă, diabetice, hemofilice sau imunodeficitare trebuie să consulte în prealabil medicul.
- Pielea se poate înroși ușor și se poate irita după primele epilări. Acest fenomen este absolut normal și dispare în scurt timp. Pe măsură ce veți folosi aparatul, pielea se va obișnui cu epilarea, iritațiile se vor reduce, iar părul care va crește din nou va fi mai subțire și mai fin. Dacă iritația nu dispare după trei zile, vă sfătuim să consultați un medic.
- Nu priviți direct în Opti-light pentru a evita să fiți orbiți de lumină.
- Nu utilizați capul de epilare al epilatorului fără accesoriu.
- Nu expuneți aparatul la temperaturi mai scăzute de 5°C sau mai înalte de 35°C.
- Smart Tweezers funcționează cu trei baterii de ceas alcaline tip L763H sau AG3 (diam. 7,8 x 3,4 mm).
- Nivelul sunetului epilatorului (Lw) este de 70 dB(A).

Câmpuri electromagnetice (EMF)

Acest aparat Philips respectă toate standardele referitoare la câmpuri electromagnetice (EMF). Dacă este manevrat corespunzător și în conformitate cu instrucțiunile din acest manual de utilizare, aparatul este sigur conform dovezilor științifice disponibile în prezent.

Încărcare

Încărcarea epilatorului

Încărcarea epilatorului durează aproximativ 1 oră. Atunci când epilatorul este complet încărcat, acesta are o perioadă de funcționare fără cablu de până la 40 de minute.

- 1 Opriti aparatul înainte de a-l încărca.
- 2 Conectați cablul de alimentare la mufa aparatului și introduceți adaptorul în priză (fig. 5).
 - ▶ Ledul de încărcare luminează intermitent alb pentru a arăta că epilatorul se încălzește (fig. 6).
 - ▶ Atunci când bateria este complet încărcată, ledul de încărcare luminează continuu alb timp de 20 de minute și apoi se stinge (fig. 7).

Indicator “Baterie descărcată”

- 1 Când bateriile sunt descărcate aproape complet, ledul de încărcare începe să lumineze intermitent roșu.

Când ledul de încărcare începe să lumineze intermitent roșu, bateriile conțin în continuare suficientă energie pentru câteva minute de funcționare.

- 2 Când bateriile sunt complet descărcate, ledul de încărcare luminează continuu roșu. Pentru a încărca epilatorul, urmați pașii 1 și 2 din secțiunea ‘Încărcarea epilatorului’ de mai sus. De asemenea, puteți utiliza aparatul în timp ce este conectat la priză introducând cablul de alimentare în mufa aparatului și adaptorul la priza de perete.

Sugestii privind epilarea

Înainte de epilare

Notă: Curățați întotdeauna capul de epilare înainte de prima utilizare.

- Când utilizați aparatele prima dată, vă sfătuim să începeți cu o zonă cu pilozitate mai redusă, pentru a vă acomoda cu această metodă de epilare.
- Vă sfătuim să vă epilați înainte de a merge la culcare seara, deoarece iritația dispare de obicei în timpul nopții.
- Epilarea devine mai ușoară dacă faceți un duș în prealabil. Înainte de începe să vă epilați, asigurați-vă că pielea este perfect uscată.
- Asigurați-vă că pielea este curată, perfect uscată și fără urme de emulsii. Nu folosiți nici un fel de emulsii înainte de epilare.
- Epilarea este mai ușor de realizat și mai confortabilă când părul are lungimea optimă de 3–4 mm. Dacă părul este mai lung, vă recomandăm fie să-l radeți mai întâi și să epilați părul mai scurt crescut ulterior după 1 sau 2 săptămâni, fie să utilizați accesoriul pentru radere, tundere și stilizare cu pieptenele de tuns pentru a realiza o ajustare prealabilă a părului la lungimea ideală.
- Deoarece părul dvs. crește în cicluri diferite, este cel mai bine să vă epilați câteva zile la rând atunci când începeți epilarea. Acest lucru vă va ajuta să vă păstrați pielea netedă mai mult timp deoarece firele de păr vor începe să crească din nou în același ciclu și ritm.
- Epilatorul este furnizat cu capacul de epilare de bază atașat. Dacă doriți să-l utilizați cu capacul pentru performanță optimă sau cu dispozitivul de ridicare activă a firelor de păr cu masaj activ, detașați capacul de epilare de bază, trăgându-l afară din aparat și atașând capacul pentru performanță optimă al dispozitivului de ridicare activă a firelor de păr cu masaj activ (consultați capitolul ‘Utilizarea epilatorului’, secțiunea ‘Epilarea picioarelor cu epilatorul’).

În timpul epilării

- Epilatorul poate fi utilizat fără cablu cu baterii reîncărcabile, dar poate fi utilizat și cu adaptorul la priză.
- În timpul epilării, întindeți pielea cu mâna liberă. Acest lucru ridică părul și ajută la reducerea senzației de smulgere.
- Pentru o performanță optimă, așezați capul de epilare pe piele în unghi de 90°, cu butonul de pornire/oprire îndreptat în direcția în care intenționați să mișcați aparatul. Conduceți aparatul de-a lungul pielii, în sens contrar direcției de creștere a părului, printr-o mișcare lentă, continuă, fără a exercita vreo presiune.
- În unele zone, părul poate crește în direcții diferite. În acest caz, poate fi util să mișcați aparatul în diferite direcții pentru a obține rezultate optime.
- Dacă transpirați în timpul epilării, uscați pielea prin tamponare cu o cârpă moale.
- Atunci când utilizați capacul pentru performanță optimă, asigurați-vă că ambele role ale dispozitivului de pregătire a firelor de păr rămân permanent în contact cu pielea pentru a asigura un rezultat optim.
- Atunci când utilizați dispozitivul de ridicare activă a firelor de păr cu masaj activ, asigurați-vă că rola de masaj activ și dispozitivul de ridicare activă a firelor de păr rămân permanent în contact cu pielea. Rola de masaj stimulează și relaxează pielea pentru o epilare mai delicată.

După epilare

- Pentru a relaxa pielea, vă recomandăm să aplicați o cremă hidratantă imediat după epilare sau la câteva ore după epilare, în funcție de cum este mai bine pentru pielea dvs.
- Utilizarea regulată a unui burete de exfoliere sau a unei creme (de exemplu, la duș) după 24 de ore de la epilare contribuie la prevenirea creșterii sub piele a firelor de păr; deoarece frecarea ușoară înlătură stratul superior al pielii și părul fin poate ieși la suprafață.

Utilizarea epilatorului

Epilarea picioarelor cu epilatorul

- Dacă aveți deja ceva experiență în domeniul epilării, puteți pur și simplu utiliza capul de epilare cu capacul de epilare de bază.
- Dacă nu aveți experiență în domeniul epilării, vă recomandăm să începeți epilarea cu capacul pentru performanță optimă. Acest capac asigură contactul optim cu pielea și pregătește firele de păr pentru epilare.
- Dacă firele de păr sunt culcate pe piele, vă recomandăm să utilizați dispozitivul de ridicare activă a firelor de păr cu masaj activ. Dispozitivul de ridicare activă a firelor de păr cu masaj activ ridică firele de păr; iar rola de masaj activă a acestuia reduce la minim senzația de smulgere la epilare.

Notă: Scoateți capacul de epilare de bază înainte să atașați capacul pentru performanță optimă sau dispozitivul de ridicare activă a firelor de păr cu masaj activ.

1 Strângeți ambele părți apel capacului de epilare de bază (1) și trageți-l afară din aparat (2) (fig. 8).

2 Poziționați accesoriul dorit pe capul de epilare (fig. 9).

Notă: Procedura pentru poziționarea accesoriilor pe aparat este aceeași pentru toate accesoriile.

3 Apăsați o dată butonul pornit/oprit pentru a porni aparatul.

► Epilatorul începe să funcționeze la viteza II, care este cea mai eficientă viteză pentru epilare.

Indicadorul de setare a vitezei inferioare II se aprinde (fig. 10).

► Dacă doriți să utilizați viteza I, apăsați butonul pornit/oprit a doua oară. Indicatorul de setare a vitezei superioare I se aprinde (fig. 11).

Sugestie: Viteza I este potrivită pentru zonele cu pilozitate redusă, pentru cele greu accesibile și pentru zonele de piele localizate deasupra oaselor, precum genunchii și gleznele.

► Atunci când apăsați butonul pornit/oprit a treia oară, epilatorul se oprește.

4 Întindeți pielea cu ajutorul mâinii libere pentru a orienta firele de păr în sus.

5 Așezați capul de epilare la un unghi de 90° pe piele cu butonul pornit/oprit indicând spre direcția în care veți deplasa aparatul (fig. 12).

6 Deplasați aparatul încet pe suprafața pielii, în sens contrar direcției în care cresc firele de păr.

- Atunci când utilizați capacul pentru performanță optimă, asigurați-vă că ambele role ale dispozitivului de pregătire a firelor de păr rămân permanent în contact cu pielea pentru a asigura un rezultat optim.
- Atunci când utilizați dispozitivul de ridicare activă a firelor de păr cu masaj activ, asigurați-vă că rola de masaj activ și dispozitivul de ridicare activă a firelor de păr rămân permanent în contact cu pielea. Rola de masaj stimulează și relaxează pielea pentru o epilare mai delicată.

Raderea părului din zonele axilare și inghinală

Utilizați accesoriul pentru radere, tundere și stilizare pentru a rade zonele sensibile precum zonele axilare și inghinală.

1 Apăsați butonul de decuplare (1) și scoateți capul de epilare de pe epilator (2) (fig. 13).

Notă: Accesoriul pentru radere, tundere și stilizare poate fi scos în același mod.

2 Fixați accesoriul pentru radere, tundere și stilizare pe aparat și apăsați-l până când intră în locaș ('clic'). (fig. 14)

3 Porniți aparatul.

Notă: Utilizați viteza 2 când radeți cu accesoriul pentru radere, tundere și stilizare.

4 Întindeți pielea cu ajutorul mâinii libere. Când radeți zonele axilare, ridicați brațul pentru a întinde pielea.

5 Așezați accesoriul pentru radere, tundere și stilizare la un unghi de 90° pe piele cu butonul pornit/oprit îndreptat în direcția în care deplasați aparatul.

6 Deplasați încet aparatul în sens contrar direcției de creștere a firelor de păr.

Notă: Unitatea de radere cu dispozitiv de tundere integrat trebuie să se afle în permanență în contact complet cu pielea.

- Epilați zona inghinală conform ilustrației (fig. 15).
- Epilați zonele axilare cum se arată în figură. Mișcați aparatul în diferite direcții. (fig. 16)

7 Când ați terminat epilarea, opriți aparatul și curățați accesoriul pentru radere, tundere și stilizare (consultați capitolul 'Curățare și întreținere').

8 Puneți pieptenele pentru tundere pe accesoriul pentru radere, tundere și stilizare când depozitați aparatul.

Tunderea cu pieptenele pentru tundere

Utilizați accesoriul pentru radere, tundere și stilizare cu pieptenele pentru tundere pentru a tunde zona inghinală la o lungime de 3 mm.

Puteți utiliza pieptenele pentru tundere pentru a tunde mai întâi părul mai lung (peste 10 mm) din zona axilară sau inghinală.

1 Apăsați butonul de decuplare (1) și scoateți capul de epilare de pe epilator (2) (fig. 13).

2 Fixați accesoriul pentru radere, tundere și stilizare pe aparat și apăsați-l până când intră în locaș ('clic') (fig. 14).

3 Fixați pieptenele pentru tundere pe accesoriul pentru radere, tundere și stilizare (fig. 17).

- 4** Urmați pașii 3 - 6 din secțiunea 'Raderea părului din zonele axilare și inghinală'.

Notă: Asigurați-vă că suprafața pieptenului pentru tundere se află în permanență în contact complet cu pielea pentru a asigura o tundere uniformă.

- 5** După ce terminați tunderea, opriți aparatul și curățați accesoriul pentru radere, tundere și stilizare cu pieptenele pentru tundere (consultați capitolul 'Curățare și întreținere').
- 6** Lăsați pieptenele pentru tundere pe accesoriul pentru radere, tundere și stilizare când depozitați aparatul.

Utilizare cu fir

Pentru a folosi epilatorul conectat la priză, opriți aparatul și conectați-l la priză.

Protecție la supraîncălzire

Epilatorul are o protecție la supraîncălzire integrată, care previne supraîncălzirea aparatului.

Notă: Pentru a evita supraîncălzirea epilatorului, nu apăsați aparatul prea tare pe piele. Epilatorul funcționează cel mai bine atunci când îl deplasați pe piele fără să exercitați nicio presiune.

- 1** Dacă protecția la supraîncălzire este activată, aparatul de oprește automat, indicatorii de setare a vitezei și ledul de încărcare luminează intermitent verde.
- 2** Lăsați aparatul să se răcească.
 ► Luminile nu mai luminează intermitent după 30 de secunde.
- 3** Când aparatul s-a răcit, puteți să-l porniți din nou. Dacă luminile încep să lumineze intermitent roșu din nou, aparatul nu s-a răcit complet încă.

Protecția la supraîncărcare

Dacă apăsați capul de epilare prea tare pe piele sau când discurile rotative ale capului epilator se blochează (de ex. în haine etc.), aparatul se oprește și indicatoarele de setare a vitezei încep să lumineze intermitent roșu timp de 5 secunde.

- 1** Verificați dacă discurile rotative ale capului de epilare sunt blocate rotind discurile cu degetul mare până când puteți scoate orice blochează discurile rotative.
- 2** Porniți din nou aparatul.

Nu apăsați aparatul prea tare pe piele.

Utilizarea Smart Tweezers

Epilatorul este dotat cu Smart Tweezers cu lumină integrată pentru îndepărtarea ușoară a firelor de păr facial, precum sprâncenele. Smart Tweezers sunt protejate de o carcasă cu oglindă integrată care vă permite să epilați oriunde și oricând doriți. Smart Tweezers sunt furnizate pregătite pentru utilizare cu 3 baterii de ceas în compartimentul pentru baterii.

Utilizarea Smart Tweezers

- 1** Curățați sprâncenele cu loțiune tonică pentru piele sau cu alcool pentru a preveni ca firele de păr din sprâncene să alunece între brațele pensetei.
- 2** Utilizați un prosop cald pentru față, pentru a înmuia pielea înainte de pensare. Aceasta face mai ușoară îndepărtarea părului.
- 3** Pieptănați-vă sprâncenele în direcția de creștere a părului.
- 4** Utilizați un creion de ochi pentru a marca forma dorită a sprâncenelor. Îndepărtați toate firele de păr din afara formei marcate.

5 Porniți lumina apăsând butonul pornit/oprit o singură dată.

6 Trageți întotdeauna firele de păr în direcția de creștere a părului.

Notă: Trageți afară firele de păr unul câte unul.

Nu utilizați Smart Tweezers pentru a îndepărta părul care crește din alunițe.

Nu îndreptați lumina de la Smart Tweezers direct în ochii dvs. sau ai altcuiva.

Înlocuirea bateriilor

1 Deschideți compartimentul pentru baterie și lumină rotind partea inferioară cu o monedă în sens antiorar (fig. 18).

2 Scoateți bateriile vechi.

Nu lăsați bateriile de ceas la îndemâna copiilor sau a animalelor de companie. Bateriile de ceas prezintă un pericol potențial de sufocare.

3 Introduceți bateriile de ceas noi cu partea negativă îndreptată înainte în compartimentul pentru baterie și lumină (fig. 19).

Notă: Smart Tweezers funcționează cu trei baterii de ceas alcaline tip L736H sau AG3 (diam. 7,8 x 3,4 mm).

4 Înfiletați partea inferioară pe compartimentul pentru baterii și lumină rotindu-l în sens orar cu o monedă (fig. 20).

Curățare și întreținere

Notă: Asigurați-vă că epilatorul este oprit și scos din priză când începeți curățarea acestuia.

Nu folosiți niciodată bureți de sârmă, agenți de curățare abrazivi sau lichide agresive cum ar fi benzina sau acetona pentru a curăța aparatul.

- Curățați aparatele după fiecare utilizare pentru a asigura performanțe mai bune.
- Nu clătiți niciodată aparatul sau adaptorul sub robinet (fig. 21).
- Aparatul și adaptorul nu trebuie să intre în contact cu apa (fig. 22).

Curățarea accesoriilor

1 Scoateți accesoriul de pe capul de epilare (fig. 8).

2 Îndepărtați firele de păr din accesorii cu pensula de curățat (fig. 23).

3 Clătiți accesoriile cu apă caldă în timp ce le rotiți (fig. 24).

4 Uscați accesoriile înainte de a le folosi sau a le depozita.

Curățarea capului de epilare al epilatorului

1 Apăsăți butonul de decuplare (1) și scoateți capul de epilare de pe aparat (2) (fig. 13).

2 Îndepărtați firele de păr smulse cu peria de curățare (fig. 25).

3 Clătiți capul de epilare la robinet timp de 5-10 secunde în timp ce rotiți discurile cu degetul mare (fig. 26).

Notă: Nu încercați să desprindeți discurile epilatoare din capul de epilare.

4 Scuturați energic capul de epilare (fig. 27).

5 Uscați complet capul de epilare cu un prosop.

Notă: Verificați capul de epilare înainte de a-l monta la loc pe aparat pentru a vă asigura că este complet uscat.

- 6 Pentru a reatașa capul de epilare, așezați-l pe aparat și apăsați-l pe aparat până intră în locaș ('clic') (fig. 28).

Curățarea accesoriului pentru radere, tundere și stilizare și a pieptenului pentru tundere

- 1 Scoateți pieptenele pentru tundere, dacă este atașat, trăgându-l de pe accesoriul pentru radere, tundere și stilizare (fig. 29).
- 2 Apăsați butonul de decuplare (1) și scoateți accesoriul pentru radere, tundere și stilizare de pe aparat (2) (fig. 30).
- 3 Scoateți unitatea de radere din accesoriul pentru radere, tundere și stilizare (fig. 31).
- 4 Clătiți unitatea de radere, accesoriul pentru radere, tundere și stilizare și pieptenul pentru tundere sub robinet, cu apă caldă, timp de 5 până la 10 secunde în timp ce le răsuciți puțin (fig. 32).
- 5 Scuturați unitatea de radere, accesoriul pentru radere, tundere și stilizare și pieptenul pentru tundere în mod ferm (fig. 33).
- 6 Uscați accesoriul pentru radere, tundere și stilizare și pieptenul pentru tundere complet cu un prosop și lăsați unitatea de radere să se usuce.

Notă: Pentru a nu deteriora unitatea de radere, aceasta nu trebuie apăsată.

- 7 Reatașați unitatea de radere la accesoriul pentru radere, tundere și stilizare. Fixați accesoriul pentru radere, tundere și stilizare pe aparat și apăsați-l până când intră în locaș ('clic').

Notă: Asigurați-vă că unitatea de radere este uscată înainte de a o fixa pe accesoriul pentru radere, tundere și stilizare și că accesoriul pentru radere, tundere și stilizare este complet uscat înainte să-l fixați pe aparat.

- 8 Fixați pieptenele pentru tundere pe accesoriul pentru radere, tundere și stilizare.

Sugestie: Lubrifiați unitatea de radere cu o picătură de ulei de mașină de cusut de două ori pe an pentru a prelungi durata de viață a elementului tăietor.

Depozitarea

- Fixați pieptenele pentru tundere pe accesoriul pentru radere, tundere și stilizare pentru a preveni deteriorarea.
- Puneți Smart Tweezers în cutia de depozitare după utilizare.
- Depozitați aparatul și accesoriile în husa de lux.

Blocarea pentru călătorie

Epilatorul are o blocare pentru călătorie integrată, care împiedică pornirea accidentală a aparatului în timpul călătoriei.

- 1 Pentru a activa blocarea pentru călătorie, apăsați și mențineți apăsat butonul pornit/oprit timp de 3 secunde până când indicatorii de setare a vitezei luminează intermitent alb de 2 ori (fig. 34).
- Epilatorul începe să funcționeze și se oprește imediat atunci când blocarea pentru călătorie devine activă.
- 2 Pentru a dezactiva blocarea pentru călătorie, apăsați și mențineți apăsat butonul pornit/oprit timp de 3 secunde până când indicatorii de setare a vitezei luminează intermitent alb de 2 ori (fig. 35).

Notă: De asemenea, puteți să introduceți cablul de alimentare în mufa aparatului și adaptorul în priză de perete pentru a dezactiva blocarea pentru călătorie.

- ▶ Blocarea pentru călătorie este acum dezactivată și puteți să porniți epilatorul din nou apăsând butonul pornit/oprit.

Înlocuirea

Toate componentele aparatelor pot fi înlocuite. Dacă aveți nevoie să înlocuiți una sau mai multe componente, mergeți la dealerul Philips sau la un centru de service Philips autorizat.

Accesoriu pentru radere, tundere și stilizare

Dacă utilizați accesoriul pentru radere, tundere și stilizare de două sau de mai multe ori pe săptămână, vă recomandăm să înlocuiți unitatea de radere după unul sau doi ani sau când este deteriorată.

Protecția mediului

- Nu aruncați aparatul împreună cu gunoiul menajer la sfârșitul duratei de funcționare, ci predați-l la un punct de colectare autorizat pentru reciclare. În acest fel, veți ajuta la protejerea mediului înconjurător (fig. 36).

Epilator

- Bateriile reîncărcabile integrate ale epilatorului conțin substanțe care pot polua mediul. Scoateți întotdeauna bateriile înainte de a scoate din uz epilatorul și de a-l preda la un centru de colectare oficial. Predați bateriile la un punct de colectare oficial pentru baterii. Dacă nu reușiți să scoateți bateriile, puteți duce aparatul și la un centru de service Philips. Personalul de la acest centru va îndepărta bateriile și le va recicla în conformitate cu normele de protecție a mediului (fig. 37).

Îndepărtarea bateriilor reîncărcabile

- 1 Scoateți adaptorul din priză de perete și lăsați aparatul să funcționeze până se oprește.
- 2 Repetați acest pas până când nu mai puteți porni epilatorul.
- 3 Îndepărtați capul de epilare.
- 4 Scoateți panourile laterale ale epilatorului cu o șurubelniță (fig. 38).
- 5 Introduceți o șurubelniță în canalul de lângă priză pentru ștecherul din partea inferioară a aparatului. Rotiți șurubelnița pentru a separa cele două jumătăți ale carcasei (fig. 39).
- 6 Scoateți suportul de baterii împreună cu bateriile din aparat. Scoateți bateriile din suportul de baterii cu o șurubelniță (fig. 40).
- 7 Tăiați firele cu un foarfece și scoateți din uz bateriile în mod corect (fig. 41).

Nu permiteți contactul obiectelor metalice cu bornele bateriei reîncărcabile și nu scurtcircuitați bateriile.

Nu încercați să reasamblați aparatul pentru a-l conecta la priză. Acest lucru este periculos.

Smart Tweezers

Bateriile nereîncărcabile conțin substanțe care pot polua mediul. Nu aruncați bateriile nereîncărcabile împreună cu gunoiul menajer; ci predați-le la un punct de colectare autorizat pentru baterii. Scoateți întotdeauna bateriile nereîncărcabile înainte de a arunca Smart Tweezers împreună cu gunoiul menajer.

Garanție și service

Dacă aveți nevoie de service sau de informații sau dacă întâmpinați probleme, vizitați site-ul Web Philips la adresa **www.philips.com** sau contactați centrul Philips de asistență pentru clienți din țara dvs. (găsiți numărul de telefon în garanția internațională). Dacă în țara dvs. nu există un astfel de centru, deplasați-vă la furnizorul dvs. Philips local.

Depanare

Acest capitol descrie cele mai frecvente problemele care pot apărea în utilizarea aparatului. Dacă nu reușiți să rezolvați problema folosind informațiile de mai jos, contactați centrul de asistență pentru clienți din țara dvs.

Problemă	Cauză	Soluție
Epilare incompletă.	Deplasați epilatorul în direcția greșită.	Deplasați aparatul în sens invers direcției de creștere a firelor de păr, cu butonul pornit/oprit îndreptat în direcția în care deplasați epilatorul.
	Unghiul dintre capul de epilare și piele este incorect.	Aveți grijă să plasați capul de epilare pe piele, la un unghi de 90° (consultați capitolul 'Utilizarea aparatului').
	Ați utilizat o cremă sau o cremă depilatoare înainte de epilare.	Asigurați-vă că pielea este curată, perfect uscată și fără urme de emulsii. Nu folosiți nici un fel de emulsii înainte de epilare.
	Părul este prea scurt.	Uneori firele de păr sunt prea scurte pentru a fi prinse. Lungimea optimă pentru o îndepărtare ușoară a firelor de păr este de 3-4 mm. Firele de păr care nu sunt prinse în timpul sesiunii vor fi suficient de lungi pentru a fi îndepărtate când vă epilați data următoare. De asemenea, puteți încerca să prindeți firele de păr prin deplasarea aparatului pe piele de câteva ori.
Epilatorul nu funcționează.	Priza la care este conectat aparatul nu funcționează.	Verificați dacă priza este alimentată. Dacă ați conectat epilatorul la o priză din cabina de baie, este posibil să fie nevoie să aprindeți lumina din baie pentru a vă asigura că priza este alimentată. De asemenea, puteți să utilizați o priză alimentată din afara băii.
	Protecția la supraîncălzire a fost activată.	Atunci când epilatorul nu mai funcționează și indicatorii de setare a vitezei și ledul de încărcare încep să lumineze intermitent roșu, protecția la supraîncălzire a fost activată. Lăsați aparatul să se răcească. Luminile nu mai luminează intermitent după 30 de secunde. Când aparatul s-a răcit, porniți epilatorul din nou. Dacă luminile încep să lumineze intermitent roșu din nou, epilatorul nu s-a răcit încă suficient.

Problemă	Cauză	Soluție
	Bateriile reîncărcabile sunt descărcate.	Ledul de încărcare luminează continuu roșu, bateriile sunt descărcate și trebuie să încărcați aparatul (consultați capitolul 'Încărcare'). De asemenea, puteți utiliza aparatul conectat la priză atunci când bateriile sunt descărcate.
	Dispozitivul de blocare este activ.	Apăsați și mențineți apăsat butonul pornit/oprit timp de 3 secunde până când indicatorii de setare a vitezei luminează intermitent alb de 2 ori. Dispozitivul de blocare pentru transport a fost dezactivat și puteți apăsa butonul pornit/oprit pentru a porni aparatul. Puteți introduce cablul de alimentare în mufa aparatului, iar adaptorul în priză pentru a dezactiva dispozitivul de blocare pentru transport.
	Protecția la supraîncărcare este activată deoarece s-a prins ceva între discurile rotative sau deoarece ați apăsat aparatul prea tare pe piele.	Când protecția la supraîncărcare a fost activată, indicatorii de setare a vitezei luminează intermitent roșu. Rotiți discurile cu degetul mare până când puteți scoate elementul care blochează discurile rotative. Apoi, porniți din nou aparatul. Nu apăsați aparatul prea tare pe piele.

Введение

Поздравляем с покупкой продукции Philips! Для получения полной поддержки, оказываемой компанией Philips, зарегистрируйте прибор на веб-сайте www.philips.com/welcome.

Эпилятор Philips SatinPerfect был создан с учетом требований и пожеланий современных женщин и произведен в Европе в соответствии с высочайшими стандартами качества. В процессе создания и производства эпиляторов Philips принимали участие женщины со всего мира — они помогают нам оценить наши разработки и обеспечить наилучшее качество продукции.

Новый эпилятор SatinPerfect обеспечивает превосходные результаты и надолго делает кожу идеально гладкой, до минимума сокращая неприятные ощущения.

Этот эпилятор отличается превосходным дизайном и оснащен интеллектуальными функциями управления. Эпиляционная головка гарантирует максимальную зону покрытия кожи, а керамические диски обеспечивают надежный захват даже самых тонких волосков для эффективной эпиляции. Волоски удаляются с корнем, со временем становятся более тонкими и менее заметными.

Эпилятор SatinPerfect оснащен эпиляционной головкой изогнутой формы, которая точно повторяет контуры тела. Благодаря контролю давления эпилятор работает на постоянной скорости, что обеспечивает равномерную эпиляцию, а встроенная подсветка Opti-light позволяет заметить и удалить даже самые тонкие волоски.

Расположенная в передней части массажная насадка мягко вибрирует и эффективно приподнимает горизонтально лежащие волоски, облегчая процесс эпиляции. Вибрирующие движения массажного ролика, расположенного в задней части насадки, позволяют успокоить кожу и сократить неприятные ощущения во время эпиляции.

Насадка для эффективной эпиляции повторяет контуры тела и обеспечивает оптимальный контакт с кожей, что позволяет добиться прекрасных результатов и идеально гладкой кожи ног надолго.

Специальная система на насадке для эффективной эпиляции слегка растягивает кожу, позволяя подготовить ее к эпиляции.

Общее описание (Рис. 1)

- A** Эпилятор
- B** Индикатор зарядки
- C** Индикаторы скоростей
- D** Кнопка питания
 - Нажмите один раз, чтобы включить вторую (II) скорость
 - Нажмите дважды, чтобы включить первую (I) скорость
- E** Opti-light
- F** Эпиляционная головка
- G** Кнопка отсоединения
- H** Основная насадка для эпиляции
- I** Насадка для бритья, подравнивания и моделирования
- J** Насадка триммера
- K** Насадка для эффективной эпиляции
- L** Подготавливающая система
- M** Насадка, приподнимающая волоски, с массажным эффектом
- N** Массажный ролик
- O** Насадка, приподнимающая волоски
- P** Щеточка для очистки
- Q** Адаптер
- R** Усовершенствованные пинцеты
 - 1** Лампа усовершенствованных пинцетов
 - 2** Кнопка включения/выключения подсветки

- 3 Отсек для элементов питания и лампы
- 4 Футляр для пинцетов
- 5 Батарейки таблеточного типа
- S Эксклюзивный чехол (нет изображения)

Важно!

Прежде чем пользоваться прибором и пинцетами, внимательно ознакомьтесь с положениями данного руководства и сохраните его для дальнейшего использования в качестве справочного материала.

Опасно!

- Избегайте попадания жидкости на прибор и адаптер.
- Не пользуйтесь прибором рядом с наполненной ванной или раковиной (Рис. 2).
- Не пользуйтесь прибором в ванной или под душем (Рис. 3).
- При использовании эпилятора в ванной комнате не пользуйтесь удлинителем (Рис. 4).

Предупреждение.

- Заряжайте прибор только с помощью прилагаемого адаптера.
- Во избежание травм не пользуйтесь прибором, насадками, адаптером или пинцетами, если они повреждены или неисправны.
- Если адаптер поврежден, заменяйте его только таким же адаптером, чтобы обеспечить безопасную эксплуатацию прибора.
- В конструкцию адаптера входит трансформатор. Запрещается заменять адаптер или присоединять к нему другие штекеры: это опасно.
- Перед подключением прибора убедитесь, что номинальное напряжение, указанное на адаптере, соответствует напряжению местной электросети.
- Данный прибор не предназначен для использования лицами (включая детей) с ограниченными возможностями сенсорной системы или ограниченными умственными или физическими способностями, а также лицами с недостаточным опытом и знаниями, кроме как под контролем и руководством лиц, ответственных за их безопасность.
- Не позволяйте детям играть с прибором.
- Пинцеты не являются игрушкой. Храните их вдали от детей.

Внимание!

- Эпилятор предназначен специально для женщин, для удаления волос на теле на участках ниже шеи, эпиляции (ноги) и бритья (подмышки и зона бикини). Не используйте прибор для других целей.
- Из гигиенических соображений прибором и пинцетами может пользоваться только один человек.
- Во избежание повреждений или травм не следует держать **включенный** прибор рядом с прической, бровями, ресницами, одеждой, нитками, проводами, щетками и т.п.
- Перед использованием прибора и пинцетов обязательно проконсультируйтесь с врачом, если кожа раздражена, а также при наличии варикозного расширения вен, сыпи, прыщей, родинок (с волосками) или ранок.
- Людям с нестойким иммунным ответом, страдающим сахарным диабетом, гемофилией или иммунодефицитом, также следует перед использованием прибора обратиться к врачу.
- После первых нескольких процедур эпиляции могут появиться раздражение и покраснение кожи. Это обычное явление, которое вскоре пройдет. При более частом использовании кожа привыкнет к эпиляции, а волоски станут мягче и тоньше. Если в течение трех дней раздражение не исчезнет, вам следует обратиться к врачу.
- Во время эпиляции, чтобы избежать слепящего эффекта, не смотрите на подсветку Opti-light.
- Не используйте эпиляционную головку без насадки.
- Рабочая температура прибора не должна быть ниже 5 °С или выше 35 °С.

- Пинцеты работают от щелочных батареек типа L763H или AG3 (диаметр 7,8 x 3,4 мм).
- Уровень шума эпилятора составляет 70 дБ (А).

Электромагнитные поля (ЭМП)

Данное устройство Philips соответствует стандартам по электромагнитным полям (ЭМП). При правильном обращении согласно инструкциям, приведенным в руководстве пользователя, применение устройства безопасно в соответствии с современными научными данными.

Зарядка

Зарядка эпилятора

Зарядка эпилятора занимает примерно 1 час. Полный заряд аккумулятора обеспечивает до 40 минут автономной работы.

- 1** Перед зарядкой прибора выключите его.
- 2** Вставьте штекер адаптера в прибор, а вилку адаптера подключите к розетке электросети (Рис. 5).
- ▶** Во время зарядки индикатор мигает белым светом (Рис. 6).
- ▶** После полной зарядки аккумулятора индикатор загорается немигающим белым светом на 20 минут, а затем гаснет (Рис. 7).

Индикация низкого уровня заряда аккумулятора

- 1** При низком заряде аккумулятора индикатор зарядки начинает мигать красным светом. Если индикатор зарядки начинает мигать красным светом, это значит, что прибор может работать еще несколько минут без подзарядки.
- 2** При полной разрядке аккумуляторов индикатор зарядки горит красным светом, не мигая.

Чтобы зарядить эпилятор, следуйте инструкциям, описанным в шагах 1 и 2 в разделе «Зарядка эпилятора» выше. Эпилятор может работать от сети, для этого необходимо вставить штекер адаптера в гнездо прибора, а вилку адаптера подключить к розетке электросети.

Советы по проведению процедуры эпиляции

Перед началом эпиляции

Примечание. Перед первым использованием промойте эпиляционную головку.

- Чтобы освоить процедуру эпиляции, первое использование прибора рекомендуется проводить на участке с незначительным количеством волосков.
- Рекомендуем проводить эпиляцию вечером, чтобы при появлении раздражения на коже оно прошло за ночь.
- Процедура эпиляции проходит легче сразу после душа или ванны. При этом кожа должна быть абсолютно сухой.
- Кожа должна быть чистой, совершенно сухой и не жирной. Перед эпиляцией не пользуйтесь кремами.
- Оптимальная длина волосков для эпиляции составляем 3–4 мм. Если волоски длиннее, мы рекомендуем сбрить их и провести эпиляцию через 1–2 недели после того, как волоски немного отрастут, или использовать насадку для бритья, подравнивания и моделирования с насадкой триммера для подравнивания волос до оптимальной длины.
- Поскольку каждый волос находится в своем цикле роста, на начальном этапе рекомендуется проводить эпиляцию через несколько дней. Это поможет сохранить кожу гладкой в течение более длительного периода времени, так как волосы начнут отрастать в том же темпе и в том же цикле, что и до эпиляции.
- На эпиляторе установлена основная насадка для эпиляции. Если вы хотите использовать насадку для эффективной эпиляции или насадку, приподнимающую волоски, с эффектом

массажа, снимите основную насадку для эпиляции, потянув ее с прибора, установите на ее место насадку для эффективной эпиляции или насадку, приподнимающую волоски, с эффектом массажа (см. раздел «Эпиляция ног» в главе «Использование эпилятора»).

Во время эпиляции

- Эпилятор может работать от аккумуляторов в беспроводном режиме или от электросети с использованием адаптера.
- Во время эпиляции растягивайте кожу свободной рукой: при этом приподнимаются волоски, что помогает уменьшить неприятные ощущения.
- Чтобы достичь максимального эффекта, расположите эпиляционную головку перпендикулярно к поверхности тела, кнопка питания должна быть направлена в сторону перемещения прибора. Перемещайте эпилятор против направления роста волос, не надавливая на кожу.
- На некоторых областях тела волосы растут в разных направлениях. В этом случае, чтобы достичь наилучших результатов, необходимо перемещать прибор соответственно в различных направлениях.
- Чтобы удалить излишки пота во время эпиляции, промокните кожу мягкой тканью.
- При использовании насадки для эффективной эпиляции убедитесь, что ролики подготавливающей системы полностью соприкасаются с кожей.
- При использовании насадки, приподнимающей волоски, с массажным эффектом, убедитесь, что массажный ролик и насадка, приподнимающая волоски, полностью соприкасаются с кожей. Массажный ролик стимулирует кровообращение и расслабляет кожу, обеспечивая более бережную эпиляцию.

После эпиляции

- Чтобы успокоить кожу, рекомендуем нанести увлажняющий крем сразу после эпиляции или спустя несколько часов, в зависимости от реакции вашей кожи.
- Регулярный пилинг с использованием отшелушивающей губки или крема (например, во время душа), проведенный 24 часа спустя процедуры эпиляции, поможет предотвратить врастание волосков, поскольку бережное удаление верхнего слоя кожи способствует правильному росту тонких волосков.

Использование эпилятора

Эпиляция ног с помощью эпилятора

- Если вы уже знакомы с процедурой эпиляции, можно использовать эпиляционную головку с основной насадкой для эпиляции.
- Если ранее вы никогда не проводили эпиляцию, рекомендуем использовать насадку для эффективной эпиляции. Эта насадка обеспечивает оптимальный контакт с кожей, плавающая головка растягивает кожу и подготавливает ее к эпиляции.
- Если волоски лежат горизонтально на поверхности кожи, рекомендуем использовать насадку, приподнимающую волоски, с массажным эффектом. Эта насадка позволяет приподнять волоски, а массажный ролик минимизирует неприятные ощущения во время эпиляции.

Примечание. Перед тем как надеть насадку для эффективной эпиляции или насадку, приподнимающую волоски, с массажным эффектом, снимите основную насадку для эпиляции.

1 Сожмите основную насадку для эпиляции с боков (1) и снимите ее с прибора (2) (Рис. 8).

2 Установите необходимую насадку на эпиляционную головку (Рис. 9).

Примечание. Все насадки устанавливаются на прибор одинаковым способом.

3 Нажмите кнопку питания один раз, чтобы включить эпилятор.

- Д Эпилятор начнет работать на второй (II) скорости, которая является наиболее эффективной для проведения эпиляции. Загорится индикатор второй скорости (Рис. 10).
- Д При необходимости использования первой (I) скорости нажмите кнопку питания второй раз. Загорится индикатор первой скорости (Рис. 11).

Совет. Первая скорость (I) подходит для эпиляции на участках с незначительным ростом волос, на труднодоступных участках и на участках, где кости расположены близко к поверхности кожи, например на коленях или лодыжках.

- Д Если кнопка питания будет нажата в третий раз, эпилятор отключится.

- 4 Свободной рукой оттяните кожу, чтобы приподнять волоски.
- 5 Расположите эпиляционную головку перпендикулярно поверхности кожи, кнопка питания должна быть направлена в сторону перемещения прибора (Рис. 12).
- 6 Медленно перемещайте прибор против направления роста волос.
 - При использовании насадки для эффективной эпиляции убедитесь, что ролики подготавливающей насадки полностью соприкасаются с кожей. Это позволит добиться лучших результатов.
 - При использовании насадки, приподнимающей волоски, с массажным эффектом, убедитесь, что массажный ролик и насадка, приподнимающая волоски, полностью соприкасаются с кожей. Массажный ролик стимулирует кровообращение и расслабляет кожу, обеспечивая более бережную эпиляцию.

Бритье подмышек и линии бикини

Для бритья волос в чувствительных зонах, таких как подмышки и линия бикини, используйте насадку для бритья, подравнивания и моделирования.

- 1 Нажмите кнопку отсоединения (1) и снимите эпиляционную головку с эпилятора (2) (Рис. 13).

Примечание. Насадку для бритья, подравнивания и моделирования можно снять таким же образом.

- 2 Установите насадку для бритья, подравнивания и моделирования на прибор и прижмите ее до щелчка. (Рис. 14)
- 3 Включите прибор.

Примечание. При использовании насадки для бритья, подравнивания и моделирования включите вторую скорость.

- 4 Свободной рукой слегка оттяните кожу. При бритье подмышек, поднимите руку, чтобы растянуть кожу.
- 5 Расположите насадку для бритья, подравнивания и моделирования перпендикулярно поверхности кожи, кнопка питания должна быть направлена в сторону перемещения прибора.
- 6 Медленно перемещайте прибор против направления роста волос.

Примечание. Следите за тем, чтобы бритвенный блок со встроенным триммером полностью соприкасался с кожей.

- Производите бритье линии бикини как показано на рисунке (Рис. 15).
 - Проводите бритье подмышек как показано на рисунке. Перемещайте прибор в различных направлениях. (Рис. 16)
- 7 По окончании бритья отключите прибор и очистите насадку для бритья, подравнивания и моделирования (см. главу «Очистка и уход»).

- 8** Во время хранения прибора надевайте на насадку для бритья, подравнивания и моделирования насадку триммера.

Подравнивание волос с помощью насадки триммера

Для подравнивания волос длиной до 3 мм в области линии бикини используйте насадку для бритья, подравнивания и моделирования с насадкой триммера.

Насадку триммера можно использовать для подравнивания длинных волос (длинной более 10 мм) в области подмышек и линии бикини.

- 1** Нажмите кнопку отсоединения (1) и снимите эпиляционную головку с эпилятора (2) (Рис. 13).
- 2** Установите насадку для бритья, подравнивания и моделирования на прибор и прижмите ее до щелчка (Рис. 14).
- 3** Установите насадку триммера на насадку для бритья, подравнивания и моделирования (Рис. 17).
- 4** Выполните шаги с 3 по 6 в разделе «Бритье подмышек и линии бикини».

Примечание. Для обеспечения оптимальных результатов следите за тем, чтобы насадка триммера всегда полностью соприкасалась с поверхностью кожи.

- 5** По окончании подравнивания выключите прибор и очистите насадку для бритья, подравнивания и моделирования и насадку триммера (см. главу «Очистка и уход»).
- 6** Во время хранения прибора надевайте на насадку для бритья, подравнивания и моделирования насадку триммера.

Питание от сети

Чтобы включить питание эпилятора от сети, отключите прибор и подключите его к сети.

Защита от перегрева

Прибор оснащен встроенной системой защиты, которая предотвращает перегрев.

Примечание. Чтобы избежать перегрева эпилятора, не прижимайте его к коже слишком сильно. Оптимальная работа прибора обеспечивается при отсутствии давления.

- 1** Если сработала защита от перегрева, прибор автоматически выключится, индикаторы скорости и зарядки начнут мигать красным светом.
- 2** Дайте прибору остыть.
 - ▶ Индикаторы перестанут мигать через 30 секунд.
- 3** После того как прибор остыл, его можно снова включить. Если индикаторы снова начнут мигать красным светом, значит, прибор остыл недостаточно.

Защита от перегрузок

Если эпиляционная головка была прижата слишком плотно к коже или вращающиеся диски эпиляционной головки были заблокированы (например, одеждой), прибор отключается, а индикатор скорости начинает мигать красным светом в течение 5 секунд.

- 1** Повернув вращающиеся диски эпиляционной головки, проверьте, что мешает их движению. Извлеките предмет, препятствующий нормальной работе прибора
- 2** Включите прибор.

Не прижимайте прибор к коже.

Использование пинцетов

Эпилятор оснащен усовершенствованными пинцетами с подсветкой для удобного удаления нежелательных волос на лице (например, на бровях). В пинцетах предусмотрено встроенное зеркало для полного контроля над зоной эпиляции. Пинцеты готовы к использованию, в комплект прибора входит 3 батарейки таблеточного типа (установлены в отсек).

Использование пинцетов

- 1** Чтобы упростить процедуру удаления волос, очистите брови с помощью спиртового раствора или тоника для лица.
- 2** Перед выщипыванием волос приложите к коже теплый компресс. Это успокоит кожу и подготовит ее к эпиляции.
- 3** Причешите брови в направлении роста волос.
- 4** С помощью карандаша для глаз начертите желаемую линию бровей. Удалите лишние волосы.
- 5** Включите свет, нажав кнопку включения/выключения подсветки.
- 6** Всегда удаляйте волоски по направлению роста.

Примечание. Выщипывайте волосы по одному.

Не используйте пинцеты для удаления волос на родинках.

Не направляйте подсветку пинцетов прямо в глаза.

Замена батареек

- 1** Откройте отсек для элементов питания и лампы, повернув нижнюю часть прибора против часовой стрелки с помощью монеты (Рис. 18).
- 2** Извлеките старые батарейки таблеточного типа.

Держите батарейки таблеточного типа вдали от детей и животных. Такие батарейки представляют высокий риск удушья.

- 3** Вставьте новые батарейки таблеточного типа отметкой «-» вперед в отсек для батареек и лампы (Рис. 19).

Примечание. Пинцеты работают от трех щелочных батареек типа L736H или AG3 (диаметр 7,8 x 3,4 мм).

- 4** Закрутите нижнюю часть прибора на отсек для элементов питания и лампы, повернув ее по часовой стрелке с помощью монеты (Рис. 20).

Очистка и уход

Примечание. Перед тем как начать очистку эпилятора, убедитесь, что он выключен и отсоединен от электросети.

Запрещается использовать для чистки прибора губки с абразивным покрытием, абразивные чистящие средства или растворители типа бензина или ацетона.

- Для поддержания оптимальной функциональности очищайте прибор после каждого использования.
- Запрещается промывать прибор или адаптер под струей воды (Рис. 21).
- Избегайте попадания жидкости на прибор и адаптер (Рис. 22).

Очистка насадок

- 1** Снимите насадку с эпиляционной головки (Рис. 8).
- 2** Удалите волоски с насадок при помощи щеточки для очистки (Рис. 23).
- 3** Промойте насадки под струей теплой воды (Рис. 24).
- 4** Высушите насадки перед использованием или хранением.

Очистка эпиляционной головки эпилятора

- 1** Нажмите кнопку отсоединения (1) и снимите эпиляционную головку с прибора (2) (Рис. 13).
- 2** Удалите волоски щеточкой для очистки (Рис. 25).
- 3** Промойте эпиляционную головку в течение 5-10 секунд, поворачивая диски под струей воды (Рис. 26).

Примечание. Не пытайтесь вынуть эпилирующие диски из эпиляционной головки.

- 4** Стряхните воду с эпиляционной головки (Рис. 27).
- 5** Тщательно протрите её полотенцем.

Примечание. Необходимо, чтобы эпиляционная головка перед установкой на прибор была абсолютно сухой.

- 6** Чтобы установить эпиляционную головку на место, установите ее на прибор и прижмите до щелчка (Рис. 28).

Очистка насадки для бритья, подравнивания и моделирования и насадки триммера

- 1** Снимите насадку триммера, потянув ее с насадки для бритья, подравнивания и моделирования (Рис. 29).
- 2** Нажмите кнопку отсоединения (1) и снимите насадку для бритья, подравнивания и моделирования с прибора (2) (Рис. 30).
- 3** Снимите бритвенный блок с насадки для бритья, подравнивания и моделирования (Рис. 31).
- 4** Промойте бритвенный блок, насадку для бритья, подравнивания и моделирования и насадку триммера под струей теплой воды в течение 5-10 секунд (Рис. 32).
- 5** Встряхните бритвенный блок, насадку для бритья, подравнивания и моделирования и насадку триммера (Рис. 33).
- 6** Тщательно вытрите насадку для бритья, подравнивания и моделирования и насадку триммера полотенцем, дайте бритвенному блоку высохнуть.

Примечание. Чтобы избежать повреждения прибора, не давите на бритвенный блок.

- 7** Установите бритвенный блок на насадку для бритья, подравнивания и моделирования. Установите насадку для бритья, подравнивания и моделирования на прибор и прижмите ее до щелчка.

Примечание. Перед установкой бритвенного блока на насадку для бритья, подравнивания и моделирования убедитесь, что он полностью высох. Перед установкой насадки для бритья, подравнивания и моделирования на прибор убедитесь, что она также полностью высохла.

- 8** Установите насадку триммера на насадку для бритья, подравнивания и моделирования.

Совет. Чтобы увеличить срок службы режущего элемента, дважды в год смазывайте бритвенный блок несколькими каплями масла для швейных машин.

Хранение

- Чтобы предотвратить появления повреждений, наденьте насадку триммера на насадку для бритья, подравнивания и моделирования.
- Положите пинцеты в футляр после использования.
- Храните прибор и принадлежности к нему в эксклюзивном чехле.

Дорожная блокировка

Эпилятор оснащен системой дорожной блокировки, которая предотвращает случайное включение прибора в дороге.

- 1** Чтобы включить дорожную блокировку, нажмите и удерживайте кнопку питания в течение 3 секунд, пока индикаторы скорости не мигнут два раза белым светом (Рис. 34).
 - ▶ При активации дорожной блокировки эпилятор включится на несколько секунд и выключится.
- 2** Чтобы отключить дорожную блокировку, нажмите и удерживайте кнопку питания в течение 3 секунд, пока индикаторы скорости не мигнут два раза белым светом (Рис. 35).

Примечание. Чтобы отключить дорожную блокировку, вставьте штекер адаптера в гнездо прибора, а вилку адаптера — в розетку электросети.

- ▶ Дорожная блокировка отключена, можно включить эпилятор, нажав кнопку питания.

Запчасти

Все детали прибора могут быть заменены. Если необходимо заменить одну или несколько деталей, обратитесь в торговую организацию или авторизованный сервисный центр Philips.

Насадка для бритья, подравнивания и моделирования

Если насадка для бритья, подравнивания и моделирования используется два и более раза в неделю, рекомендуем заменить бритвенный блок через один или два года или в случае повреждения бритвенного блока.

Защита окружающей среды

- После окончания срока службы не выбрасывайте прибор вместе с бытовыми отходами. Передайте его в специализированный пункт для дальнейшей утилизации. Этим вы поможете защитить окружающую среду (Рис. 36).

Эпилятор

- Аккумуляторы содержат вещества, загрязняющие окружающую среду. После окончания срока службы прибора аккумуляторы необходимо извлечь и передать прибор для утилизации. Аккумуляторы следует утилизировать в специализированных пунктах. Если при извлечении аккумуляторов возникли затруднения, можно передать прибор в сервисный центр Philips, где аккумуляторы извлекут и утилизируют безопасным для окружающей среды способом (Рис. 37).

Извлечение аккумуляторов

- 1** Выньте вилку адаптера из розетки электросети и оставьте прибор включенным до разрядки аккумуляторов.
- 2** Повторяйте это действие, пока включение эпилятора станет невозможным.
- 3** Снимите эпиляционную головку.

- 4** С помощью отвертки снимите боковые панели эпилятора (Рис. 38).
- 5** Вставьте отвертку в паз, расположенный рядом с гнездом в нижней части прибора. Поверните отвертку и разъедините половинки корпуса (Рис. 39).
- 6** Извлеките держатель аккумуляторов из прибора. С помощью отвертки извлеките аккумуляторы из держателя (Рис. 40).
- 7** Перережьте провода с помощью обычных ножниц и утилизируйте аккумуляторы правильным образом (Рис. 41).

Не допускайте контакта металлических предметов с контактами аккумуляторов, а также короткого замыкания аккумуляторов.

Не пытайтесь собрать прибор и подключить его к сети. Это опасно.

Усовершенствованные пинцеты

Батарейки содержат вещества, загрязняющие окружающую среду. Не выбрасывайте батарейки вместе с бытовыми отходами. Утилизируйте их в специальном пункте. После окончания срока службы пинцетов всегда вынимайте батарейки перед утилизацией прибора.

Гарантия и обслуживание

Для получения дополнительной информации, обслуживания или в случае возникновения проблем посетите веб-сайт Philips www.philips.com или обратитесь в центр поддержки потребителей Philips в вашей стране (номер телефона центра указан на гарантийном талоне). Если подобный центр в вашей стране отсутствует, обратитесь в местную торговую организацию Philips.

Поиск и устранение неисправностей

Данная глава посвящена наиболее общим вопросам по использованию прибора. Если самостоятельно справиться с возникшими проблемами не удастся, обратитесь в центр поддержки потребителей в вашей стране.

Проблема	Причина	Способы решения
Неудовлетворительные результаты эпиляции	Неправильное направление движения эпилятора.	Перемещайте прибор против направления роста волос, кнопка питания должна быть направлена в сторону перемещения прибора.
	Эпиляционная головка расположена под неправильным углом к поверхности кожи.	Располагайте эпиляционную головку перпендикулярно, под углом 90° к поверхности кожи (см. главу «Использование эпилятора»).
	Перед эпиляцией вы использовали крем или депиляционное средство.	Кожа должна быть чистой, совершенно сухой и не жирной. Перед эпиляцией не пользуйтесь кремами.

Проблема	Причина	Способы решения
	Волоски слишком короткие.	Волоски могут быть слишком короткими, что не позволяет прибору захватить их. Оптимальная длина волос для эпиляции составляет 3–4 мм. Короткие волосы, которые не удалось удалить, можно будет удалить при следующей эпиляции, когда их длина станет достаточной. Можно попробовать захватить волосы, перемещая прибор вдоль кожи несколько раз подряд.
Эпилятор не работает.	На электророзетку, к которой подключен прибор, не подается питание.	Проверьте исправность электророзетки. Если эпилятор подключен к розетке, расположенной в ванной комнате, возможно, потребуется включить свет, чтобы проверить исправность розетки. Попробуйте использовать другую розетку.
	Включена система защиты от перегрева.	Когда эпилятор выключается, индикаторы скорости начинают мигать красным светом, это означает, что включена система защиты от перегрева. Дайте прибору остыть. Индикаторы перестанут гореть через 30 секунд. После того как прибор остынет, включите эпилятор. Если индикаторы снова начнут мигать, эпилятор недостаточно остыл.
	Аккумуляторы разряжены.	Когда индикатор зарядки горит красным светом, аккумуляторы разряжены, необходимо зарядить прибор (см. главу «Зарядка»). При полной разрядке аккумуляторов можно подключить прибор к электросети.

Проблема	Причина	Способы решения
	Включена дорожная блокировка.	Нажмите и удерживайте кнопку питания в течение 3 секунд, пока индикаторы скорости не мигнут два раза белым светом. Теперь дорожная блокировка отключена, можно включить прибор, нажав кнопку питания. Чтобы отключить дорожную блокировку, можно также вставить штекер адаптера в гнездо прибора, а вилку адаптера — в розетку электросети.
	Когда посторонний предмет блокирует движение дисков или вы слишком сильно прижимаете прибор, включается защита от перегрузок.	Когда включается защита от перегрузок, индикаторы скорости мигают красным светом. Поверните диски, чтобы извлечь посторонний предмет. Затем снова включите прибор. Не прижимайте прибор к коже слишком плотно.

Женская бритва

Изготовитель: "Филип Консьюмер Лайфстайл Б.В.", Туссендиепен 4, 9206 АД, Драхтен, Нидерланды
 Импортер на территорию России и Таможенного Союза: ООО "Филип", Российская Федерация, 123022 г. Москва, ул. Сергея Макеева, д.13, тел. +7 495 961-1111

HP6342: 1,5V DC

HP6342: alkaline

Для бытовых нужд

По вопросам гарантийного обслуживания обратитесь по месту приобретения товара. Срок службы изделия 2 год с даты продажи. Всю дополнительную информацию Вы можете получить в Информационном центре по телефонам: Россия: +7 495 961-1111 или 8 800 200-0880 (бесплатный звонок на территории РФ, в т.ч. с мобильных телефонов) Беларусь: 8 820 0011 0068 (бесплатный звонок на территории РБ, в т.ч. с мобильных телефонов)

Uvod

Čestitamo vam za nakup in dobrodošli pri Philipsu! Če želite popolnoma izkoristiti podporo, ki jo nudi Philips, registrirajte izdelek na www.philips.com/welcome.

Ta Philipsov epilator SatinPerfect je zasnovan ob upoštevanju potreb sodobnih žensk in proizveden v Evropi v skladu z najvišjimi inženirskimi standardi. V proces razvoja in izdelave vključujemo veliko žensk z vsega sveta, ki nam dajejo povratne informacije o naših zamislih in izdelkih, zaradi česar vam lahko zagotovimo najboljšo kakovost.

Vaš novi epilator SatinPerfect pomeni najučinkovitejšo epilacijo, saj vam na prijeten način zagotavlja popolno in dolgotrajno gladkost.

Epilator je odlično zasnovan in ima pametne funkcije. Epilacijska glava zajema izjemno veliko površino kože, epilacijski diski pa so narejeni iz keramičnega materiala, ki zagotavlja ustrezen prijem tudi najtanjših dlačic, zaradi česar je njihovo odstranjevanje enostavno. Ker so dlačice odstranjene s korenino vred, bodo nove dlačice tanjše in manj vidne.

Epilacijska glava epilatorja SatinPerfect se prilaga obliki telesa in je rahlo ukrivljena, kar zagotavlja, da epilator sledi vsem linijam vašega telesa. Nadzor pritiska zagotavlja, da epilator ohranja stalno epilacijsko hitrost za enakomerne rezultate. Lučka Opti-light je vgrajena lučka, s katero bodo jasno vidne tudi najtanjše dlačice, tako da ne boste izpustili niti ene.

Aktivni dvigalnik dlačic na sprednji strani aktivnega dvigalnika dlačic z aktivnim masažnim sistemom nežno vibrira in dvigne dlačice, ki ležijo tik ob koži, tako da jih lahko enostavno odstranite. Aktivni masažni valj na zadnji strani aktivnega dvigalnika dlačic z aktivnim masažnim sistemom vibrira in lajša neprijeten občutek na koži po epilaciji.

Pokrovček za optimalno učinkovitost, ki se z obračanjem prilagaja linijam telesa za optimalen stik s kožo, zagotavlja izjemno učinkovito odstranjevanje dlačic ter dolgotrajno popolno gladkost nog.

Pripravljalnik dlačic na pokrovčku za optimalno učinkovitost nežno raztegne kožo in dlačice pripravi za odstranjevanje.

Splošni opis (Sl. 1)

- A** Epilator
- B** Indikator polnjenja
- C** Indikatorja nastavitve hitrosti
- D** Gumb za vklop/izklop
 - Pritisnite enkrat za hitrost II
 - Pritisnite dvakrat za hitrost I
- E** Lučka Opti-light
- F** Epilacijska glava
- G** Gumb za sprostitvev
- H** Osnovni epilacijski pokrovček
- I** Nastavek za britje, prirezovanje in oblikovanje
- J** Prirezovalni glavnik
- K** Pokrovček za optimalno učinkovitost
- L** Pripravljalnik dlačic
- M** Aktivni dvigalnik dlačic z aktivnim masažnim sistemom
- N** Aktivni masažni valj
- O** Aktivni dvigalnik dlačic
- P** Ščetka za čiščenje
- Q** Adapter
- R** Pinceta Smart Tweezers
 - 1 Lučka pincete Smart Tweezers
 - 2 Gumb za vklop/izklop lučke
 - 3 Prostor za baterije in lučko
 - 4 Torbica za shranjevanje pincete Smart Tweezers
 - 5 Gumbaste baterije

S Luksuzna torbica (ni prikazana)

Pomembno

Pred uporabo aparata in pincete Smart Tweezers natančno preberite ta navodila za uporabo in jih shranite za poznejšo uporabo.

Nevarnost

- Aparata in adapterja ne močite.
- Aparata ne uporabljajte blizu oz. nad umivalnikom ali nad kadjo z vodo (Sl. 2).
- Aparata ne uporabljajte v kadi ali pod prho (Sl. 3).
- Če epilator uporabljate v kopalnici, ne uporabljajte podaljška (Sl. 4).

Opozorilo

- Epilator polnite samo s priloženim adapterjem.
- Če je aparat, nastavek ali adapter poškodovan ali pokvarjen, ga ne uporabite, da se ne poškodujete. Če je pinceta Smart Tweezers poškodovana ali pokvarjena, je ne uporabite, da se ne poškodujete.
- Če je adapter poškodovan, ga lahko zamenjate le z originalnim adapterjem iste vrste, da se izognete nevarnosti.
- V adapter je vgrajen transformator. Odstranitev in menjava adapterja z drugim nista dovoljeni, saj lahko pride do nevarne situacije.
- Preden aparat priključite na električno omrežje, preverite, ali na adapterju navedena napetost ustreza napetosti lokalnega električnega omrežja.
- Aparat ni namenjen uporabi s strani otrok in oseb z zmanjšanimi telesnimi, čutnimi ali duševnimi sposobnostmi ali oseb s pomanjkljivimi izkušnjami in znanjem, razen če jih pri uporabi nadzoruje ali jim svetuje oseba, ki je odgovorna za njihovo varnost.
- Otroci naj se ne igrajo z aparatom.
- Pinceta Smart Tweezers ni igrača. Hranite jo izven dosega otrok.

Pozor

- Epilator je namenjen le za odstranjevanje dlak pri ženskah od vratu navzdol, in sicer za epiliranje (noge) in britje (pazduhe in predel bikinija). Aparata ne uporabljajte v druge namene.
- Iz higienskih razlogov naj aparat in pinceto Smart Tweezers uporablja samo ena oseba.
- Da bi preprečili poškodbe ali nesreče, **delujočega** aparata (z nastavki ali brez) ne približujte lasem, trepalnicam, obrvem, oblačilom, žicam, kablom, ščetkam, itd.
- Aparata in pincete Smart Tweezers ne uporabljajte na vneti koži ali koži s krčnimi žilami, izpuščaji, mozolji, kožnimi znamenji (poraščeni) ali ranami, ne da bi se prej posvetovali z zdravnikom.
- Tudi ljudje z oslabilnim imunskim sistemom ali ljudje, ki trpijo za sladkorno boleznijo, hemofilijo ali pridobljeno imunsko pomanjkljivostjo, naj se pred uporabo posvetujejo s svojim zdravnikom.
- Koža bo po prvih nekaj uporabah lahko malce rdeča in vneta. Ta pojav je povsem normalen in bo hitro izginil. Ko boste aparat pogosteje uporabljali, se bo koža privadila na depilacijo, vnetje kože se bo zmanjšalo in nove dlačice bodo tanjše in mehkejše. Če vnetje ne izgine v treh dneh, se posvetujte z zdravnikom.
- Ne glejte neposredno v lučko Opti-light, da vas svetloba ne oslepi.
- Epilacijske glave ne uporabljajte brez nastavka.
- Aparata ne izpostavljajte temperaturam pod 5 °C ali nad 35 °C.
- Pinceto Smart Tweezers uporabljajte samo z alkalnimi gumbastimi baterijami vrste L763H ali AG3 (premer 7,8 x 3,4 mm).
- Raven zvočne moči epilatorja (Lw) je 70 dB (A).

Elektromagnetna polja (EMF)

Ta Philipsov aparat ustreza vsem standardom glede elektromagnetnih polj (EMF). Če z aparatom ravnate pravilno in v skladu z navodili v tem priročniku, je njegova uporaba, glede na danes veljavne znanstvene dokaze, varna.

Polnjenje

Polnjenje epilatorja

Epilator se polni približno 1 uro. Ko je popolnoma napolnjen, ga lahko uporabljate do 40 minut brez priklopa na električno omrežje.

- 1 Aparat pred polnjenjem izklopite.
- 2 Vstavite vtičač aparata v vtičnico aparata in adapter v omrežno vtičnico (Sl. 5).
 - ▶ Ko se epilator polni, indikator polnjenja utripa belo (Sl. 6).
 - ▶ Ko je baterija popolnoma napolnjena, indikator polnjenja neprekinjeno sveti belo 20 minut in nato neha svetiti (Sl. 7).

Znak za prazno baterijo

- 1 Ko so baterije skoraj prazne, začne indikator polnjenja utripati rdeče.

Ko začne indikator polnjenja utripati rdeče, baterije še vedno zadostujejo za nekaj minut delovanja.
- 2 Ko so baterije popolnoma prazne, indikator polnjenja neprekinjeno sveti rdeče.

Za polnjenje epilatorja sledite korakoma 1 in 2 v zgornjem delu "Polnjenje epilatorja". Aparat lahko uporabljate tudi, kadar je neposredno priključen na električno omrežje. Vtičač aparata vstavite v vtičnico aparata in adapter v omrežno vtičnico.

Nasveti za epilacijo

Pred epilacijo

Opomba: Pred prvo uporabo vedno očistite epilacijsko glavo epilatorja.

- Pri prvi uporabi aparata svetujemo, da ga najprej preizkusite na predelu telesa, kjer je malo dlačic, da se privadite na epilacijski postopek.
- Priporočamo, da epilacijo opravite zvečer pred spanjem, saj se razdražena koža čez noč običajno umiri.
- Epilacija je lažja takoj po kohanju ali prhanju. Koža mora biti pred epilacijo popolnoma suha.
- Koža naj bo čista, popolnoma suha in nemastna. Pred epilacijo ne uporabljajte krem.
- Epilacija je lažja in udobnejša, če so dlačice dolge od 3 do 4 milimetre. Če so daljše, priporočamo, da se pred epilacijo obrijete in nato po 1 do 2 tednih odstranite krajše, ponovno zrastle dlačice, ali pa uporabite nastavek za britje, prirezovanje in oblikovanje s prirezovalnim glavnikom ter skrajšate dlačice na priporočljivo dolžino.
- Ker vaše dlake rastejo v različnih ciklih, je na začetku epilacije priporočeno nekajdnevno zaporedno epiliranje. Tako bo vaša koža dlje ostala povsem gladka, saj bodo vaše dlake začele ponovno rasti v istem ciklu z enako hitrostjo.
- Ob dobavi je na epilator nameščen osnovni epilacijski pokrovček. Če ga želite uporabiti s pokrovčkom za optimalno učinkovitost ali aktivnim dvigalnikom dlačic z aktivnim masažnim sistemom, odstranite osnovni epilacijski pokrovček tako, da ga potegnete z aparata, in nanj namestite pokrovček za optimalno učinkovitost ali aktivni dvigalnik dlak z aktivnim masažnim sistemom (glejte poglavje "Uporaba epilatorja", del "Epiliranje nog z epilatorjem").

Med epilacijo

- Epilator lahko uporabljate brezžično z akumulatorskimi baterijami ali z adapterjem, priključenim na električno omrežje.
- Pri epilaciji s prosto roko nategnite kožo. Tako dlačice postavite pokonci in ublažite občutek puljenja.
- Za najučinkovitejše delovanje epilacijsko glavo postavite ob kožo pod pravim kotom (90°), pri čemer naj bo gumb za vklop/izklop obrnjen v smer premikanja aparata. Aparat vodite po koži v nasprotni smeri rasti dlačic s počasnimi, enakomernimi gibanji brez pritiskanja.
- Na nekaterih mestih lahko dlačice rastejo v različnih smereh. Na takih področjih lahko najboljše rezultate dosežete s pomikanjem aparata v različne smeri.

- Če se med epilacijo potite, kožo nežno obrišite z mehko krpo.
- Kadar uporabljate pokrovček za optimalno učinkovitost, naj se oba valja pripravljavnika dlačic vedno dotikata kože, da bosta zagotovila optimalen rezultat.
- Kadar uporabljate aktivni dvigalnik dlačic in aktivni masažni sistem, naj se aktivni masažni valj in aktivni dvigalnik dlačic vedno dotikata kože. Masažni valj spodbuja in pomirja kožo za nežnejšo epilacijo.

Po epilaciji

- Za pomiritev kože priporočamo uporabo vlažilne kreme takoj po epilaciji ali nekaj ur pozneje, odvisno od vaše kože.
- Vraščanje dlačic lahko zmanjšate z redno uporabo gobice ali kreme za piling (npr. med tuširanjem) 24 ur po epilaciji, saj z nežnim drgnjenjem odstranite odmrlo povrhnjico in nežne dlačice lahko zato prodrejo na površje.

Uporaba epilatorja

Epiliranje nog z epilatorjem

- Če že imate izkušnje z epilacijo, lahko preprosto uporabite epilacijsko glavo z osnovnim epilacijskim pokrovčkom.
- Če na epilacijo niste navajeni, za začetek priporočamo uporabo pokrovčka za optimalno učinkovitost. Ta pokrovček zagotavlja optimalen stik s kožo, njegova vrtljiva glava pa raztegne kožo in pripravi dlačice za epilacijo.
- Če vaše dlačice ležijo tik ob koži, priporočamo uporabo aktivnega dvigalnika dlačic z aktivnim masažnim sistemom. Aktivni dvigalnik dlačic z aktivnim masažnim sistemom dvigne dlačice, njegov masažni valj pa zelo ublaži občutek puljenja pri epilaciji.

Opomba: Preden namestite pokrovček za optimalno učinkovitost ali aktiven dvigalnik dlačic z aktivnim masažnim sistemom, odstranite osnovni epilacijski pokrovček.

- 1** Stisnite obe strani osnovnega epilacijskega pokrovčka (1) in ga povlecite z aparata (2) (Sl. 8).
- 2** Na epilacijsko glavo namestite zeleni nastavek (Sl. 9).

Opomba: Postopek namestitve na aparat je enak pri vseh nastavkih.

- 3** Za vklop epilatorja pritisnite gumb za vklop/izklop.
 - Epilator začne delovati s hitrostjo II, ki je najučinkovitejša hitrost za epilacijo. Zasveti spodnji indikator nastavitve hitrosti (Sl. 10).
 - Če želite uporabiti hitrost I, ponovno pritisnite gumb za vklop/izklop. Zasveti zgornji indikator nastavitve hitrosti I (Sl. 11).

Nasvet: Hitrost I je primerna za manj poraščene dele telesa, za težko dosegljive dele in dele, kjer so kosti neposredno pod kožo, kot so kolena in gležnji.

- Če gumb za vklop/izklop pritisnete tretjič, se epilator izklopi.

- 4** S prosto roko si napnite kožo, da se dlačice postavijo pokonci.

- 5** Epilacijsko glavo postavite ob kožo pod kotom 90°, pri čemer naj bo gumb za vklop/izklop obrnjen v smer premikanja aparata (Sl. 12).

- 6** Aparat premikajte počasi po koži v nasprotni smeri rasti dlačic.

- Kadar uporabljate pokrovček za optimalno učinkovitost, naj se oba valja pripravljavnika dlačic vedno dotikata kože, da bosta zagotovila optimalen rezultat.
- Kadar uporabljate aktivni dvigalnik dlačic in aktivni masažni sistem, naj se aktivni masažni valj in aktivni dvigalnik dlačic vedno dotikata kože. Masažni valj spodbuja in pomirja kožo za nežnejšo epilacijo.

Britje pazduh in predela bikinija

Za britje občutljivih predelov, kot so pazduhe in predel bikinija, uporabite nastavek za britje, prirezovanje in oblikovanje.

- 1** Pritisnite gumb za sprostitvev (1) in z epilatorja odstranite epilacijsko glavo (2) (Sl. 13).

Opomba: Nastavek za britje, prirezovanje in oblikovanje lahko odstranite na enak način.

- 2** Nastavek za britje, prirezovanje in oblikovanje namestite na aparat in ga pritisnite nanj, da se zaskoči ("klik"). (Sl. 14)

- 3** Vklonite aparat.

Opomba: Kadar se brijete z nastavkom za britje, prirezovanje in oblikovanje, uporabite hitrost II.

- 4** S prosto roko nategnite kožo. Pri britju pod pazduhami kožo nategnite tako, da iztegnete roko.

- 5** Nastavek za britje, prirezovanje in oblikovanje postavite ob kožo pod kotom 90°, pri čemer naj bo gumb za vklop/izklop obrnjen v smer premikanja aparata.

- 6** Aparat počasi premikajte v nasprotni smeri rasti dlak.

Opomba: Brivna enota z vgrajenim prirezovalnikom naj se vedno v celoti dotika kože.

- Obrijte si predel bikinija, kot je prikazano na sliki (Sl. 15).
- Pazduhe si obrijte, kot je prikazano na sliki. Aparat premikajte v različnih smereh. (Sl. 16)

- 7** Po britju aparat izklopote ter očistite nastavek za britje, prirezovanje in oblikovanje (glejte poglavje "Čiščenje in vzdrževanje").

- 8** Aparat shranjujte tako, da je na nastavku za britje, prirezovanje in oblikovanje nameščen prirezovalni glavnik.

Prirezovanje s prirezovalnim glavnikom

Za prirezovanje dlačic na predelu bikinija na dolžino 3 mm uporabite nastavek za britje, prirezovanje in oblikovanje z nameščenim prirezovalnim glavnikom.

Prirezovalni glavnik lahko uporabite tudi za prirezovanje dolgih dlak (daljših od 10 mm) pod pazduhami ali na predelu bikinija.

- 1** Pritisnite gumb za sprostitvev (1) in z epilatorja odstranite epilacijsko glavo (2) (Sl. 13).

- 2** Nastavek za britje, prirezovanje in oblikovanje namestite na aparat in ga pritisnite nanj, da se zaskoči ("klik") (Sl. 14).

- 3** Prirezovalni glavnik namestite na nastavek za britje, prirezovanje in oblikovanje (Sl. 17).

- 4** Sledite korakom od 3 do 6 v delu "Britje pazduh in predela bikinija".

Opomba: Površina prirezovalnega glavnika naj se vedno v celoti dotika kože, da bodo dlačice enakomerno postržene.

- 5** Po strizanju izklopote aparat ter očistite nastavek za britje, prirezovanje in oblikovanje ter prirezovalni glavnik (glejte poglavje "Čiščenje in vzdrževanje").

- 6** Ko aparat shranite, pustite prirezovalni glavnik na nastavku za britje, prirezovanje in oblikovanje.

Uporaba s priklopom na električno omrežje

Če želite uporabljati epilator, priključen na električno omrežje, ga izklopote in povežite z električnim omrežjem.

Zaščita pred pregrevanjem

V epilator je vgrajena zaščita pred pregrevanjem, ki preprečuje pregrevanje aparata.

Opomba: Da bi preprečili pregrevanje epilatorja, ga ne pritiskajte premočno na kožo. Epilator najbolje deluje, če ga po koži premikate brez pritiskanja.

- 1** Če se aktivira zaščita pred pregrevanjem, se aparat samodejno izklopi, pri čemer indikatorja nastavitve hitrosti in indikator polnjenja utripata rdeče.
- 2** Aparat naj se ohladi.
D Indikatorji nehajo utripati po 30 sekundah.
- 3** Ko se aparat ohladi, ga lahko ponovno vklopite. Če indikatorji ponovno začnejo utripati rdeče, se aparat še ni povsem ohladil.

Zaščita pred preobremenitvijo

Če epilacijsko glavo premočno pritiskate h koži ali če se vrteči se diski epilacijske glave zataknejo (npr. ob obleko), se aparat ustavi, indikatorja nastavitve hitrosti pa utripata 5 sekund.

- 1** Preverite, ali so vrteči se diski epilacijske glave ovirani tako, da diske obračate s palcem, dokler ne odstranite predmeta, ki ovira vrteče se diske.
- 2** Znova vklopite aparat.

Aparata ne smete pritiskati na kožo premočno.

Uporaba pincete Smart Tweezers

Epilatorju je priložena pinceta Smart Tweezers z vgrajeno lučko za enostavno odstranjevanje obraznih dlak, kot so obrvi. Pinceta Smart Tweezers je zaščiten s torbico z ogledalom, ki omogoča epilacijo kjerkoli in kadarkoli želite. Pinceti Smart Tweezers so priložene 3 gumbaste baterije v prostoru za baterije, kar omogoča takojšnjo uporabo.

Uporaba pincete Smart tweezers

- 1** Obrvi očistite s tonikom za kožo ali alkoholom, da preprečite drsenje obrvi iz prijema pincete.
- 2** Pred puljenjem s pinceto s toplo krpo zmehčajte kožo. Odstranjevanje dlačic bo zato enostavnejše.
- 3** Obrvi počesite v smeri rasti.
- 4** S črtalom za oči označite zeleno obliko obrvi. Odstranite vse dlačice zunaj označene oblike.
- 5** Lučko vklopite s pritiskom na gumb za vklop/izklop.
- 6** Dlačice vedno izpulite v smeri njihove rasti.

Opomba: Dlačice izpulite posamično.

Pincete Smart Tweezers ne uporabljajte za odstranjevanje dlak, ki rastejo iz znamenj.

Ne usmerite lučke pincete Smart Tweezers neposredno v svoje oči ali oči kogarkoli drugega.

Menjava baterij

- 1** Odprite prostor za baterije in lučko tako, da dno s kovancem obrnete v nasprotni smeri urinega kazalca (Sl. 18).
- 2** Odstranite stare gumbaste baterije.

Baterije hranite izven dosega otrok in domačih živali. Gumbaste baterije lahko povzročijo zadušitev.

- 3 Nove gumbaste baterije vstavite z negativnim polom usmerjenim v prostor za baterije in lučko (Sl. 19).

Opomba: Pinceta Smart Tweezers deluje s tremi alkalnimi gumbastimi baterijami vrste L736H ali AG3 (premer 7,8 x 3,4 mm).

- 4 Dno privijte nazaj na prostor za baterije in lučko tako, da ga s kovancem obrnete v smeri urinega kazalca (Sl. 20).

Čiščenje in vzdrževanje

Opomba: Epilator pred začetkom čiščenja izklopite in izključite iz električnega omrežja.

Aparata ne čistite s čistilnimi gobicami, jedkimi čistili ali agresivnimi tekočinami, kot sta bencin ali aceton.

- Aparat očistite po vsaki uporabi, da zagotovite boljše delovanje.
- Aparata ali adapterja nikoli ne spirajte pod tekočo vodo (Sl. 21).
- Aparata in adapterja ne močite (Sl. 22).

Čiščenje nastavkov

- 1 Odstranite nastavek z epilacijske glave (Sl. 8).
- 2 S ščetko za čiščenje odstranite dlačice z nastavkov (Sl. 23).
- 3 Nastavke sperite z mlačno vodo in jih pri tem obračajte (Sl. 24).
- 4 Preden nastavke uporabite ali shranite, jih posušite.

Čiščenje epilacijske glave epilatorja

- 1 Pritisnite gumb za sprostitvev (1) in z aparata odstranite epilacijsko glavo (2) (Sl. 13).
- 2 Obrbite dlačice odstranite s ščetko za čiščenje (Sl. 25).
- 3 Epilacijsko glavo 5–10 sekund spirajte pod tekočo vodo in pri tem s palcem obračajte diske (Sl. 26).

Opomba: Ne poskušajte odstraniti epilacijskih diskov iz epilacijske glave.

- 4 Epilacijsko glavo dobro stresite (Sl. 27).
- 5 Nato jo popolnoma osušite s kuhinjsko krpo.

Opomba: Epilacijska glava mora biti popolnoma suha, preden jo ponovno namestite na aparat.

- 6 Ko želite epilacijsko glavo namestiti nazaj, jo namestite na aparat in pritisnite nanjo, da se zaskoči ("klik") (Sl. 28).

Čiščenje nastavka za britje, prirezovanje in oblikovanje ter prirezovalnega glavnika

- 1 Če je prirezovalni glavnik nameščen, ga odstranite z nastavka za britje, prirezovanje in oblikovanje (Sl. 29).
- 2 Pritisnite gumb za sprostitvev (1) ter z aparata odstranite nastavek za britje, prirezovanje in oblikovanje (2) (Sl. 30).
- 3 Z nastavka za britje, prirezovanje in oblikovanje odstranite brivno enoto (Sl. 31).

- 4** Brivno enoto, nastavek za britje, prirezovanje in oblikovanje ter prirezovalni glavnik spirajte pod mlačno tekočo vodo 5 do 10 sekund in jih pri tem rahlo obračajte (Sl. 32).
- 5** Brivno enoto, nastavek za britje, prirezovanje in oblikovanje ter prirezovalni glavnik dobro otresite (Sl. 33).
- 6** S kuhinjsko krpo popolnoma osušite nastavek za britje, prirezovanje in oblikovanje ter prirezovalni glavnik, brivna enota pa naj se posuši.

Opomba: Ne pritiskajte na brivno enoto, da je ne poškodujete.

- 7** Brivno enoto namestite nazaj na nastavek za britje, prirezovanje in oblikovanje. Nastavek za britje, prirezovanje in oblikovanje namestite na aparat in ga pritisnite nanj, da se zaskoči ("klik").

Opomba: Preverite, ali je brivna enota suha, preden jo namestite na nastavek za britje, prirezovanje in oblikovanje, in ali je nastavek za britje, prirezovanje in oblikovanje popolnoma suh, preden ga namestite nazaj na aparat.

- 8** Prirezovalni glavnik namestite na nastavek za britje, prirezovanje in oblikovanje.

Nasvet: V brivno enoto dvakrat letno vtrite kapljico olja za šivalne stroje, da podaljšate življenjsko dobo rezila.

Shranjevanje

- Prirezovalni glavnik namestite na nastavek za britje, prirezovanje in oblikovanje, da preprečite poškodbe.
- Pinceto Smart Tweezers po uporabi shranite v torbico za shranjevanje.
- Aparat in dodatno opremo hranite v luksuzni torbici.

Potovalni zaklep

Sestavni del epilatorja je potovalni zaklep, ki preprečuje, da bi se aparat med potovanjem nenamerno vklopil.

- 1** Za aktiviranje potovalnega zaklepa pritisnite gumb za vklop/izklop in ga držite 3 sekunde, dokler indikatorja nastavitve hitrosti dvakrat ne utripneta belo (Sl. 34).
 - ▶ Epilator začne delovati in se ustavi takoj, ko je potovalni zaklep aktiviran.
- 2** Za deaktiviranje potovalnega zaklepa pritisnite gumb za vklop/izklop in ga držite 3 sekunde, dokler indikatorja nastavitve hitrosti dvakrat ne utripneta belo (Sl. 35).

Opomba: Potovalni zaklep lahko deaktivirate tudi, če vtikač aparata vstavite v vtičnico aparata in adapter v omrežno vtičnico.

- ▶ Potovalni zaklep je deaktiviran, epilator pa lahko ponovno vklopite s pritiskom na gumb za vklop/izklop.

Zamenjava

Zamenjati je mogoče vse dele aparata. Če je potrebna zamenjava enega ali več delov, odnesite aparat Philipsovemu prodajalcu ali na Philipsov pooblaščen servisni center.

Nastavek za britje, prirezovanje in oblikovanje

Če nastavek za britje, prirezovanje in oblikovanje uporabljate več kot dvakrat ali trikrat tedensko, priporočamo menjavo brivne enote po enem ali dveh letih oz. ko je poškodovana.

Okolje

- Po preteku življenjske dobe ne odvrzite aparata skupaj z običajnimi gospodinjskimi odpadki, temveč ga odložite na uradnem zbirnem mestu za recikliranje. Tako boste pripomogli k ohranitvi okolja (Sl. 36).

Epilator

- Vgrajene akumulatorske baterije epilatorja vsebujejo snovi, ki lahko onesnažijo okolje. Preden epilator zavržete in oddate na uradnem zbirnem mestu, odstranite baterije. Baterije odložite na uradnem zbirnem mestu za baterije. Če imate z odstranitvijo baterij težave, lahko aparat odnesete na Philipsov pooblaščen servis, kjer jih bodo odstranili in zavrgli na okolju prijazen način (Sl. 37).

Odstranjevanje akumulatorskih baterij

- 1** Adapter odstranite iz omrežne vtičnice in aparat pustite delovati, dokler se ne ustavi.
- 2** Ta korak ponavljajte, dokler epilatorja ne bo več mogoče vklopiti.
- 3** Odstranite epilacijsko glavo.
- 4** Stranski plošči epilatorja odstranite z izvijačem (Sl. 38).
- 5** Izvijač vstavite v utor ob vtičnici za vtičač aparata na njegovem dnu. Obrnite izvijač in ločite obe polovici ohišja (Sl. 39).
- 6** Iz aparata odstranite prostor za baterije z baterijami. Z izvijačem odstranite baterije iz prostora za baterije (Sl. 40).
- 7** Žice prerežite z navadnimi škarjami in ustrezno odvrzite baterije (Sl. 41).

Ne dovolite, da bi kovinski predmeti prišli v stik s priključnimi sponkami akumulatorskih baterij, in ne povzročajte kratkega stika baterij.

Aparata ne poskušajte ponovno sestaviti, da bi ga priklopili na omrežno napajanje. To je nevarno.

Pinceta Smart Tweezers

Baterije za enkratno uporabo vsebujejo snovi, ki so okolju škodljive. Ne zavržite jih skupaj z običajnimi gospodinjskimi odpadki, temveč jih odložite na uradnem zbirnem mestu za baterije. Preden pinceto Smart Tweezers zavržete z običajnimi gospodinjskimi odpadki, odstranite baterije za enkratno uporabo.

Garancija in servis

Za servis, informacije ali v primeru težav obiščite Philipsovo spletno stran na naslovu **www.philips.com** ali pa se obrnite na Philipsov center za pomoč uporabnikom v svoji državi (telefonsko številko najdete na mednarodnem garancijskem listu). Če v vaši državi ni takšnega centra, se obrnite na lokalnega Philipsovega prodajalca.

Odpravljanje težav

To poglavje vsebuje povzetek najpogostejših težav, ki se lahko pojavijo pri uporabi aparata. Če težav s temi nasveti ne morete odpraviti, se obrnite na center za pomoč uporabnikom v vaši državi.

Težava	Vzrok	Rešitev
Neučinkovito epiliranje	Epilator premikate v napačno smer.	Aparat premikajte v nasprotni smeri rasti dlačic, gumb za vklop/izklop pa naj bo obrnjen v smer premikanja epilatorja.
	Epilacijska glava je na kožo postavljena pod neustreznim kotom.	Epilacijsko glavo vedno postavite na kožo pod kotom 90° (oglejte si poglavje "Uporaba epilatorja").
	Pred epilacijo ste uporabili kremo ali epilacijsko kremo.	Koža naj bo čista, popolnoma suha in nemastna. Pred epilacijo ne uporabljajte krem.
	Dlake so prekratke.	Nekatere dlake niso dovolj dolge, da bi jih aparat lahko prijel. Najprimernejša dolžina za preprosto odstranjevanje dlačic je 3–4 mm. Dlačice, ki so trenutno prekratke, da bi jih aparat lahko odstranil, bodo do naslednjega epiliranja že dovolj zrasle. Lahko pa jih poskusite prijeti tudi tako, da aparat še nekajkrat potegnete po koži.
Epilator ne deluje.	Vtičnica, v katero je priključen aparat, ne deluje.	Poskrbite, da je vtičnica pod napetostjo. Če ste epilator priključili v kopalnici, morate za aktiviranje vtičnice morda vklopiti luč. Uporabite lahko tudi delujočo vtičnico, ki se ne nahaja v kopalnici.
	Aktivirana je zaščita pred pregrevanjem.	Če epilator neha delovati, indikatorja nastavitve hitrosti in indikator polnjenja pa utripajo rdeče, se je aktivirala zaščita pred pregrevanjem. Aparat naj se ohladi. Indikatorji nehalo utripati po 30 sekundah. Ko se aparat ohladi, ponovno vklopite epilator. Če indikatorji ponovno začnejo utripati, se epilator ni dovolj ohladil.
	Akumulatorske baterije so prazne.	Če indikator polnjenja neprekinjeno sveti rdeče, so baterije prazne, aparat pa morate napolniti (glejte poglavje "polnjenje"). Če so baterije prazne, lahko aparat napajate tudi iz električnega omrežja.
	Potovalni zaklep je aktiven.	Pritisnite gumb za vklop/izklop in ga držite 3 sekunde, dokler indikatorja nastavitve hitrosti dvakrat ne utripneta belo. Potovalni zaklep je deaktiviran in aparat lahko vklopite s pritiskom na gumb za vklop/izklop. Potovalni zaklep lahko deaktivirate tudi, če vtičač aparata vstavite v vtičnico aparata in adapter v omrežno vtičnico.

Težava	Vzrok	Rešitev
	<p>Zaščita pred preobremenitvijo je aktivirana, ker se je nekaj zataknilo med vrteče se diske ali ker ste aparat premočno pritisnili na kožo.</p>	<p>Če je zaščita pred preobremenitvijo aktivirana, indikatorja nastavitve hitrosti utripata rdeče. Diske obračajte s palcem, dokler ne bo mogoče enostavno odstraniti predmeta, ki ovira vrteče se diske. Nato aparat ponovno vklopite. Aparata ne pritiskajte na kožo premočno.</p>

Uvod

Čestitamo vam na kupovini i dobrodošli u Philips! Da biste imali sve pogodnosti podrške koju pruža Philips, registrujte svoj proizvod na www.philips.com/welcome.

Philips SatinPerfect epilator prilagođen je potrebama modernih žena i proizveden je u Evropi u skladu sa najvišim inženjerskim standardima. U naš proces razvoja i proizvodnje uključene su mnoge žene širom sveta koje nam daju povratne informacije o našim konceptima i proizvodima kako bismo vam pružili najbolji mogući kvalitet.

Novi SatinPerfect epilator pruža najbolje performanse epilacije i obezbeđuje savršenu i dugotrajnu glatkoću na ugodan način.

Ovaj epilator poseduje vrhunski dizajn i praktične funkcije. Glava za epilaciju pokriva maksimalnu površinu kože, a diskovi u njoj napravljeni su od keramičkog materijala, čime se obezbeđuje odgovarajuće hvatanje čak i najfinijih dlačica radi lakšeg uklanjanja. Dlačice se uklanjaju iz korena, a izrastaju tanje i manje vidljive.

SatinPerfect epilator poseduje glavu za epilaciju koja se prilagođava konturama tela koja je blago zaobljena kako bi epilator mogao da prati sve konture vašeg tela. Kontrola brzine omogućava održavanje postojeće brzine epilacije i postojanih rezultata. Opti-light je ugrađeno svetlo koje jasno otkriva čak i najfinije dlačice kako ništa ne biste propustili.

Aktivni podizač dlačica sa funkcijom aktivne masaže nežno vibrira i podiže položene dlačice radi lakog uklanjanja. Aktivni valjak za masažu sa zadnje strane aktivnog podizača dlačica vibrira i proizvodi prijatan osećaj na koži koji ublažava efekte epilacije.

Poklopac optimalnih performansi koji se okreće i prati konture tela radi optimalnog kontakta sa kožom pruža optimalne performanse uklanjanja dlačica i savršenu glatkoću nogu koja dugo traje.

Dodatak za pripremu dlačica na poklopcu optimalnih performansi nežno zateže kožu i priprema dlačice za uklanjanje.

Opšti opis (Sl. 1)

- A** Epilator
- B** Indikator punjenja
- C** Indikatori postavke brzine
- D** Dugme za uključivanje/isključivanje
 - Pritisnite jednom za brzinu II
 - Pritisnite dvaput za brzinu I
- E** Opti-light
- F** Glava za epilaciju
- G** Dugme za otpuštanje
- H** Osnovni poklopac za epilaciju
- I** Dodatak za brijanje, podrezivanje i oblikovanje
- J** Češalj za podrezivanje
- K** Poklopac optimalnih performansi
- L** Dodatak za pripremu dlačica
- M** Aktivni podizač dlačica sa funkcijom aktivne masaže
- N** Aktivni valjak za masažu
- O** Aktivni podizač dlačica
- P** Četka za čišćenje
- Q** Adapter
- R** Smart Tweezers
 - 1 Svetlo sa dodatka Smart Tweezers
 - 2 Dugme za uključivanje/isključivanje svetla
 - 3 Odeljak za baterije
 - 4 Futrola za Smart Tweezers
 - 5 Okrugle baterije
- S** Luksuzna futrola (nije prikazana)

Važno

Pažljivo pročitajte ovaj korisnički priručnik pre nego što upotrebite aparat i Smart Tweezers i sačuvajte ga za buduću upotrebu.

Opasnost

- Vodite računa da se aparat i adapter ne pokvase.
- Aparat ne koristite pored ili iznad umivaonika ili kade koja je napunjena vodom (Sl. 2).
- Aparat ne koristite u kadi niti pod tušem (Sl. 3).
- Ako epilator koristite u kupatilu, nemojte koristiti produžni kabl (Sl. 4).

Upozorenje

- Epilator puniti isključivo pomoću adaptera koji se nalazi u kompletu.
- Nemojte da koristite aparat, dodatke niti adapter ako su oštećeni ili pokvareni kako biste izbegli povrede. Nemojte da koristite dodatak Smart Tweezers ako je oštećen ili pokvaren kako biste izbegli povrede.
- Ako je adapter oštećen, uvek ga zamenite originalnim da bi se izbegla opasnost.
- Adapter ima ugrađen transformator. Ne uklanjajte adapter da biste ga zamenili drugim priključkom, jer se na taj način izlažete opasnosti.
- Pre nego što uključite aparat, proverite da li napon naveden na adapteru odgovara naponu lokalne električne mreže.
- Ovaj aparat nije namenjen za upotrebu od strane osoba (uključujući i decu) sa smanjenim fizičkim, senzornim ili mentalnim sposobnostima, ili nedostatkom iskustva i znanja, osim pod nadzorom ili na osnovu instrukcija za upotrebu aparata datih od strane osobe koja odgovara za njihovu bezbednost.
- Deca moraju da budu pod nadzorom da se ne bi igrala sa aparatom.
- Dodatak Smart Tweezers nije igračka. Držite ga van domašaja dece.

Oprez

- Epilator je namenjen samo za uklanjanje dlačica na ženskom telu, u zonama ispod vrata epilacijom (noge) i brijanjem (pazuhi i bikini zona). Aparat koristite isključivo za svrhe za koje je namenjen.
- Iz higijenskih razloga, aparat i dodatak Smart Tweezers trebalo bi da koristi samo jedna osoba.
- Da biste sprečili povrede i oštećenja, **uključen** aparat (sa ili bez dodataka) držite podalje od kose, obrva, trepavica, odoče, konca, traka, četaka itd.
- Nemojte da koristite aparat niti dodatak Smart Tweezers na imitaciji kože niti na koži sa proširenim venama, osipom, mrljama, mladežima (sa dlačicama) niti ranama bez prethodne konsultacije sa lekarom.
- Osobe sa umanjenom imunološkom reakcijom i osobe koje pate od šećerne bolesti, hemofilije ili imunodeficijencije pre upotrebe takođe treba da se obrate svom lekaru.
- Prilikom prvih nekoliko epilacija možda će se javiti blago crvenilo i iritacija kože. Ta pojava je potpuno normalna i ubrzo će nestati. Posle češće upotrebe aparata vaša koža će se naviknuti na epilaciju, iritacija će se smanjiti, a nove dlačice će postati tanje i mekše. Ako iritacija ne nestane u roku od tri dana, preporučujemo vam da se konsultujete sa svojim lekarom.
- Nemojte da gledate direktno u Opti-light kako biste izbegli zaslepljivanje.
- Nemojte da koristite glavu za epilaciju na epilatoru bez dodataka.
- Aparat ne izlažite temperaturama nižim od 5°C niti višim od 35°C.
- Dodatak Smart Tweezers napaja se pomoću alkalnih okruglih baterija tipa L736H ili AG3 (prečnika 7,8 x 3,4 mm).
- Nivo jačine zvuka koji ispušta epilator (Lw) je 70 dB(A).

Elektromagnetna polja (EMF)

Ovaj Philips aparat je usklađen sa svim standardima u vezi sa elektromagnetnim poljima (EMF). Ako se aparatom rukuje na odgovarajući način i u skladu sa uputstvima iz ovog priručnika, aparat je bezbedan za upotrebu prema naučnim dokazima koji su danas dostupni.

Punjenje

Punjenje epilatora

Punjenje epilatora traje približno 1 sat. Kada je epilator potpuno napunjen, vreme korišćenja uz napajanje pomoću baterija je najviše 40 minuta.

- 1** Isključite aparat pre nego što počnete sa punjenjem.
- 2** Uključite utikač uređaja u njegov priključak i adapter uključite u utičnicu (Sl. 5).
 - ▶ Indikator punjenja treperi belo kako bi ukazao na to da je u toku punjenje epilatora (Sl. 6).
 - ▶ Kada je baterija potpuno napunjena, indikator punjenja neprestano će svetleti belo 20 minuta, a nakon toga će se isključiti (Sl. 7).

Indikator da je baterija pri kraju

- 1** Kada su baterije skoro ispražnjene, indikator punjenja će početi da treperi crveno.

Kada indikator punjenja počne da treperi crveno, baterije poseduju dovoljno energije za nekoliko minuta rada.

- 2** Kada se baterija potpuno isprazni, indikator punjenja neprekidno svetli crveno. Da biste napunili epilator; pratite korake 1 i 2 iz odeljka „Punjenje epilatora“. Aparat možete da koristite i dok je priključen na naponsku mrežu tako što ćete utikač uređaja uključiti u njegov priključak i adapter uključiti u utičnicu.

Saveti za epilaciju

Pre nego što počnete sa epilacijom

Napomena: Pre prve upotrebe uvek očistite glavu za epilaciju epilatora.

- Kada aparat koristite prvi put, savetuje se da ga isprobate na području sa manje dlačica da biste se navikli na postupak epilacije.
- Najbolje vreme za epilaciju je uveče pre spavanja jer iritacija kože obično nestane preko noći.
- Epilacija je lakša odmah nakon kupanja ili tuširanja. Pre početka epilacije proverite da li vam je koža potpuno suva.
- Proverite da li je koža čista, potpuno suva i odmašćena. Pre početka epilacije nemojte da koristite nikakve kreme.
- Epilacija je jednostavnija i prijatnija kada su dlačice optimalne dužine 3-4 mm. Ukoliko su duže, preporučuje se da ih prvo obrijete, a zatim ih, nakon 1 do 2 nedelje, epilirate ili da upotrebite dodatak za brijanje, podrezivanje i oblikovanje sa češljem za podrezivanje da biste dlačice skratili na idealnu dužinu.
- Pošto dlačice rastu različitom brzinom, najbolje je da nakon prve epilacije proces ponovite nekoliko dana zaredom. Na taj način ćete produžiti vreme do pojave čekinjastih dlačica pošto će dlačice početi da rastu istom brzinom.
- Epilator se isporučuje sa priključenim osnovnim poklopcem za epilaciju. Ako želite da ga koristite sa poklopcem optimalnih performansi ili aktivnim podizačem dlačica sa funkcijom aktivne masaže, skinite osnovni poklopac za epilaciju tako što ćete ga povući i priključite poklopac optimalnih performansi ili aktivni podizač dlačica sa funkcijom aktivne masaže (pogledajte odeljak „Epilacija nogu pomoću epilatora“ u poglavlju „Upotreba epilatora“).

Tokom epilacije

- Epilator je moguće koristiti bežično pomoću punjivih baterija, ali i pomoću adaptera priključenog na naponsku mrežu.
- Tokom epilacije slobodnom rukom razvucite kožu. Na ovaj način se podižu dlačice i smanjuje neugodan osećaj čupanja.
- Za optimalan rad postavite glavu za epilaciju na kožu pod uglom od 90° tako da dugme za uključivanje/isključivanje bude okrenuto u pravcu pomeranja aparata. Aparat lagano pomerajte po koži u pravcu suprotnom od pravca rasta dlačica, kontinualnim pokretima bez pritiskanja.

- U nekim područjima dlačice rastu u različitim pravcima. U tom slučaju, korisno je pomerati aparat u različitim pravcima kako bi se dobili optimalni rezultati.
- Ako tokom epilacije dođe do znojenja, osušite kožu mekom tkaninom.
- Prilikom upotrebe poklopcu optimalnih performansi proveravajte da li su dva valjka na dodatku za pripremu dlačica uvek u kontaktu sa kožom kako biste dobili optimalne rezultate.
- Prilikom upotrebe aktivnog podizača dlačica sa funkcijom aktivne masaže proveravajte da li su valjak za aktivnu masažu i aktivni podizač dlačica uvek u kontaktu sa kožom. Valjak za masažu stimuliše i opušta kožu kako bi epilacija bila nežnija.

Nakon epilacije

- Da biste opustili kožu, nanosite hidratnu kremu na nju neposredno nakon epilacije ili nekoliko sati nakon epilacije, u zavisnosti od toga šta više prija vašoj koži.
- Redovnom upotrebom sunđera ili kreme za piling (npr. prilikom tuširanja) 24 sata nakon epilacije sprečava se urastanje dlačica, jer se nežnim trljanjem uklanja gornji sloj kože tako da nežne dlačice mogu da prođu kroz nju.

Upotreba epilatora

Epilacija nogu pomoću epilatora

- Ukoliko već imate iskustva sa epilacijom, možete koristiti glavu za epilaciju sa osnovnim poklopcem za epilaciju.
- Ako niste naviknuti na epilaciju, preporučuje se da počnete sa poklopcem optimalnih performansi. Ovaj poklopac obezbeđuje optimalni kontakt sa kožom, a njegova rotirajuća glava zateže kožu i priprema dlačice za epilaciju.
- Ako su dlačice položene na koži, preporučuje se da koristite aktivni podizač dlačica sa funkcijom aktivne masaže. On ne samo da podiže dlačice, već poseduje i valjak za aktivnu masažu koji ublažava neprijatan osećaj epilacije.

Napomena: Skinite osnovni poklopac za epilaciju pre nego što priključite poklopac optimalni performansi ili aktivni podizač dlačica sa funkcijom aktivne masaže.

- 1** Pritisnite oba kraja osnovnog poklopcu za epilaciju (1) i skinite ga sa aparata (2) (Sl. 8).
- 2** Postavite željeni dodatak na glavu za epilaciju (Sl. 9).

Napomena: Postupak za postavljanje dodataka na aparat je isti za sve dodatke.

- 3** Jednom pritisnite dugme za uključivanje/isključivanje da biste uključili epilator.
 - ▶ Epilator će početi da radi brzinom II, što je najefikasnija brzina za epilaciju. Uključiće se donji indikator postavke brzine II (Sl. 10).
 - ▶ Ako želite da koristite brzinu I, još jednom pritisnite dugme za uključivanje/isključivanje. Uključiće se gornji indikator postavke brzine I (Sl. 11).

Savet: Brzinu I izaberite za delove sa manjom količinom dlačica, teško dostupne delove tela i delove u kojima se kosti nalaze direktno ispod kože, kao što su kolena i članci.

- ▶ Kada treći put pritisnete dugme za uključivanje/isključivanje epilator će se isključiti.

- 4** Razvucite kožu slobodnom rukom kako bi dlačice stajale uspravno.
- 5** Postavite glavu za epilaciju na kožu pod uglom od 90°, tako da dugme za uključivanje/isključivanje bude okrenuto u pravcu pomeranja aparata (Sl. 12).
- 6** Lagano vodite aparat preko kože u smeru suprotnom od rasta dlačica.

- Prilikom upotrebe poklopcu optimalnih performansi proveravajte da li su dva valjka na dodatku za pripremu dlačica uvek u kontaktu sa kožom kako biste dobili optimalne rezultate.
- Prilikom upotrebe aktivnog podizača dlačica sa funkcijom aktivne masaže proveravajte da li su valjak za aktivnu masažu i aktivni podizač dlačica uvek u kontaktu sa kožom. Valjak za masažu stimuliše i opušta kožu kako bi epilacija bila nežnija.

Brijanje pazuha i i bikini zone

Za brijanje osetljivih delova kao što su pazuh i bikini zona koristite dodatak za brijanje, podrezivanje i oblikovanje.

- 1** Pritisnite dugme za otpuštanje (1) i skinite glavu za epilaciju sa epilatora (2) (Sl. 13).

Napomena: Na isti način možete da uklonite i dodatak za brijanje, podrezivanje i oblikovanje.

- 2** Postavite dodatak za brijanje, podrezivanje i oblikovanje na aparat i pritisnite ga dok ne legne na mesto („klik“). (Sl. 14)

- 3** Uključite aparat.

Napomena: Za brijanje pomoću dodatka za brijanje, podrezivanje i oblikovanje koristite brzinu II.

- 4** Razvucite kožu slobodnom rukom. Prilikom brijanja pazuha, podignite ruku da biste razvukli kožu.

- 5** Postavite dodatak za brijanje, podrezivanje i oblikovanje na kožu pod uglom od 90°, tako da dugme za uključivanje/isključivanje bude okrenuto u pravcu pomeranja aparata.

- 6** Polako pomerajte aparat u pravcu suprotnom od pravca rasta dlačica.

Napomena: Pazite da jedinica za brijanje sa ugrađenim trimenom uvek bude potpuno u kontaktu sa kožom.

- Bikini zonu obrijte onako kako je prikazano na slici (Sl. 15).
- Predeo ispod pazuha obrijte onako kako je prikazano na slici. Aparat pomerajte u različitim pravcima. (Sl. 16)

- 7** Kada završite sa brijanjem, isključite aparat i očistite dodatak za brijanje, podrezivanje i oblikovanje (pogledajte poglavlje „Čišćenje i održavanje“).

- 8** Dok je aparat odložen na dodatku za brijanje, podrezivanje i oblikovanje trebalo bi da bude češalj za podrezivanje.

Podrezivanje pomoću češlja za podrezivanje

Za podrezivanje dlačica u bikini zoni na dužinu od 3 mm koristite dodatak za brijanje, podrezivanje i oblikovanje sa češljem za podrezivanje.

Češalj za podrezivanje možete da koristite i za podrezivanje dugačkih dlačica (dužih od 10 mm) u zoni pazuha ili u bikini zoni.

- 1** Pritisnite dugme za otpuštanje (1) i skinite glavu za epilaciju sa epilatora (2) (Sl. 13).

- 2** Postavite dodatak za brijanje, podrezivanje i oblikovanje na aparat i pritisnite ga dok ne legne na mesto („klik“) (Sl. 14).

- 3** Stavite češalj za podrezivanje na dodatak za brijanje, podrezivanje i oblikovanje (Sl. 17).

- 4** Pratite korake 1 do 6 iz odeljka „Brijanje pazuha i bikini zone“.

Napomena: Proveravajte da li je površina češlja za podrezivanje uvek potpuno u kontaktu sa kožom kako biste osigurali ujednačene rezultate.

- 5** Nakon što završite sa podrezivanjem, isključite aparat i očistite dodatak za brijanje, podrezivanje i oblikovanje i češalj za podrezivanje (pogledajte poglavlje „Čišćenje i održavanje“).

- 6** Dok je aparat odložen na dodatku za brijanje, podrezivanje i oblikovanje trebalo bi da bude češalj za podrezivanje.

Napajanje iz naponske mreže

Da biste za napajanje epilatora koristili naponsku mrežu, isključite aparat i priključite ga na naponsku mrežu.

Zaštita od pregrevanja

Epilator poseduje ugrađenu zaštitu od pregrevanja koja sprečava da dođe do pregrevanja aparata.

Napomena: Da biste izbegli pregrevanje epilatora, nemojte ga prejako pritiskati na kožu. Epilator najbolje radi kada ga pomerate po koži bez primenjivanja pritiska.

- 1** Ako se aktivira zaštita od pregrevanja, aparat će se automatski isključiti, a indikatori postavke brzine i punjenja treptaće crveno.
- 2** Ostavite aparat da se ohladi.
Svetlo će prestati da treperi nakon 30 sekundi.
- 3** Nakon što se aparat ohladi, možete ponovo da ga uključite. Ako indikatori ponovo počnu da trepere crveno, aparat se nije potpuno ohladio.

Zaštita od preopterećenja

Ako glavu za epilaciju pritisnete previše jako na kožu ili u slučaju da su rotirajući diskovi u glavi za epilaciju blokirani (npr. odećom itd.), aparat će se zaustaviti, a indikatori postavke brzine će treperiti crveno 5 sekundi.

- 1** Da biste proverili da li su rotirajući diskovi u glavi za epilaciju blokirani, okrećite ih palcem dok ne budete mogli da uklonite ono što ih blokira.
- 2** Ponovo uključite aparat.

Ne pritiskajte aparat previše jako na kožu.

Upotreba dodatka Smart Tweezers

Epilator se isporučuje sa dodatkom Smart Tweezers sa ugrađenim svetlom za jednostavno uklanjanje dlačica sa lica, kao što su obrve. Dodatak Smart Tweezers zaštićen je pomoću futrole sa ugrađenim ogledalom, što vam omogućava da se depilirate na svakom mestu u svako doba. Dodatak Smart Tweezers isporučuje se sa 3 okrugle baterije u odeljku za baterije.

Upotreba dodatka Smart Tweezers

- 1** Očistite obrve tonikom za kožu ili alkoholom da biste sprečili klizanje dlačica obrva između ručica pincete.
- 2** Pomoću tople tkanine za lice omekšajte kožu pre upotrebe pincete. Na taj način ćete lakše ukloniti dlačice.
- 3** Očešljajte obrve u smeru rasta dlačica.
- 4** Pomoću olovke za oči obeležite željeni oblik obrva. Uklonite sve dlačice izvan obeleženog oblika.
- 5** Uključite svetlo jednim pritiskom na dugme za uključivanje/isključivanje.
- 6** Dlačice uvek čupajte u smeru njihovog rasta.

Napomena: Dlačice čupajte jednu po jednu.

Smart Tweezers pincetu nemojte da koristite za uklanjanje dlačica koje rastu iz mladeža.

Svetlo sa dodatka Smart Tweezers nemojte da usmeravate direktno u svoje oči niti u oči drugih osoba.

Zamena baterija

- 1** Otvorite odeljak za baterije i svetlo tako što ćete poklopac pomoću novčića okrenuti u smeru suprotnom od smera kretanja kazaljke na satu (Sl. 18).
- 2** Izvadite stare okrugle baterije.

Okrugle baterije držite van domašaja dece i kućnih ljubimaca. Okrugle baterije predstavljaju potencijalnu opasnost od gušenja.

- 3** Ubacite nove okrugle baterije tako da negativni pol bude okrenut prema unutrašnjosti odeljka za baterije i svetlo (Sl. 19).

Napomena: Dodatak Smart Tweezers napaja se pomoću tri alkalne okrugle baterije tipa L736H ili AG3 (prečnika 7,8 x 3,4 mm).

- 4** Vratite poklopac na odeljak za baterije i svetlo tako što ćete ga pomoću novčića okrenuti u smeru kretanja kazaljke na satu (Sl. 20).

Čišćenje i održavanje

Napomena: Pre početka čišćenja, proverite da li je epilator isključen i izvučen iz utičnice.

Za čišćenje aparata nemojte koristiti jastučiće za ribanje i abrazivna sredstva za čišćenje niti agresivne tečnosti kao što su benzin ili aceton.

- Očistite aparat nakon svake upotrebe kako biste osigurali bolje performanse.
- Aparat i adapter nikada nemojte da ispirate pod mlazom vode (Sl. 21).
- Vodite računa da se aparat i adapter ne pokvase (Sl. 22).

Čišćenje dodataka

- 1** Skinite dodatak sa glave za epilaciju (Sl. 8).
- 2** Pomoću četkice za čišćenje uklonite dlačice sa dodataka (Sl. 23).
- 3** Ispirajte dodatke mlakom vodom tako što ćete ih okretati (Sl. 24).
- 4** Osušite dodatak pre nego što ga upotrebite ili odložite.

Čišćenje glave za epilaciju

- 1** Pritisnite dugme za otpuštanje (1) i skinite glavu za epilaciju sa aparata (2) (Sl. 13).
- 2** Dlačice očistite četkicom za čišćenje (Sl. 25).
- 3** Ispirajte glavu za epilaciju pod mlazom vode 5-10 sekundi i za to vreme palcem okrećite diskove (Sl. 26).

Napomena: Ne pokušavajte da skinete diskove sa glave za epilaciju.

- 4** Temeljno protresite glavu za epilaciju (Sl. 27).
- 5** Glavu za epilaciju dobro osušite krpom.

Napomena: Proverite da li je glava za epilaciju potpuno suva pre nego što je stavite nazad na aparat.

- 6** Da biste glavu za epilaciju vratili na mesto, postavite je na aparat i pritisnite je dok ne legne na mesto („klik“) (Sl. 28).

Čišćenje dodatka za brijanje, podrezivanje i oblikovanje i češlja za podrezivanje

- 1** Skinite češalj za podrezivanje, ako je priključen, tako što ćete ga povući sa dodatka za brijanje, podrezivanje i oblikovanje (Sl. 29).
- 2** Pritisnite dugme za otpuštanje (1) i skinite dodatak za brijanje, podrezivanje i oblikovanje sa aparata (2) (Sl. 30).
- 3** Skinite jedinicu za brijanje sa dodatka za brijanje, podrezivanje i oblikovanje (Sl. 31).
- 4** Ispirajte jedinicu za brijanje, dodatak za brijanje, podrezivanje i oblikovanje i češalj za podrezivanje pod mlazom mlake vode 5 do 10 sekundi i za to vreme ih okrećite (Sl. 32).
- 5** Dobro protresite jedinicu za brijanje, dodatak za brijanje, podrezivanje i oblikovanje i češalj za podrezivanje (Sl. 33).
- 6** Temeljno osušite dodatak za brijanje, podrezivanje i oblikovanje i češalj za podrezivanje krpom, a jedinicu za brijanje ostavite da se osuši.

Napomena: Da biste izbegli oštećenja, nemojte pritiskati jedinicu za brijanje.

- 7** Vratite jedinicu za brijanje na dodatak za brijanje, podrezivanje i oblikovanje. Postavite dodatak za brijanje, podrezivanje i oblikovanje na aparat i pritisnite ga dok ne legne na mesto („klik“).

Napomena: Uverite se da je jedinica za brijanje suva pre nego što je postavite na dodatak za brijanje, podrezivanje i oblikovanje i da je dodatak za brijanje, podrezivanje i oblikovanje potpuno suv pre nego što ga vratite na aparat.

- 8** Stavite češalj za podrezivanje na dodatak za brijanje, podrezivanje i oblikovanje.

Savet: Dvaput godišnje utrljajte kap mašinskog ulja na jedinicu za brijanje da biste produžili životni vek elementa za rezanje.

Odlaganje

- Stavite češalj za podrezivanje na dodatak za brijanje, podrezivanje i oblikovanje da biste izbegli oštećenja.
- Dodatak Smart Tweezers nakon upotrebe stavite u futrolu.
- Aparat i dodatke odložite u luksuznu futrolu.

Zaključavanje za vreme putovanja

Epilator poseduje ugrađeni mehanizam za zaključavanje za vreme putovanja koji sprečava slučajno uključivanje aparata tokom putovanja.

- 1** Da biste aktivirali mehanizam za zaključavanje za vreme putovanja, pritisnite dugme za uključivanje/isključivanje i zadržite ga 3 sekunde dok indikator postavke brzine ne trepne belo 2 puta (Sl. 34).
 • Epilator će se uključiti i odmah zaustaviti nakon aktiviranja zaključavanja za vreme putovanja.
- 2** Da biste deaktivirali mehanizam za zaključavanje za vreme putovanja, pritisnite dugme za uključivanje/isključivanje i zadržite ga 3 sekunde dok indikator postavke brzine ne trepne belo 2 puta (Sl. 35).

Napomena: Da biste deaktivirali zaključavanje za vreme putovanja, možete i da uključite utikač aparata u njegov priključak i da adapter uključite u utičnicu.

- Zaključavanje za vreme putovanja je deaktivirano i možete da uključite epilator pritiskom na dugme za uključivanje/isključivanje.

Zamena delova

Svi delovi aparata mogu se zameniti. Ukoliko je potrebno da zamenite neki od delova, obratite se distributeru Philips proizvoda ili ovlašćenom Philips servisnom centru.

Dodatak za brijanje, podrezivanje i oblikovanje

Ako dodatak za brijanje, podrezivanje i oblikovanje koristite dva ili više puta nedeljno, preporučuje se da ga zamenite nakon jedne ili dve godine ili u slučaju da se ošteti.

Zaštita okoline

- Aparat koji se više ne može upotrebljavati nemojte da odlažete u kućni otpad, već ga predajte na zvaničnom mestu prikupljanja za reciklažu. Tako ćete doprineti zaštiti okoline (Sl. 36).

Epilator

- Ugrađene punjive baterije za epilator sadrže supstance koje mogu da zagade životnu okolinu. Uvek uklonite baterije pre nego što bacite epilator i predate ga na službenom mestu za prikupljanje. Baterije odložite na službenom mestu za odlaganje baterija. Ako imate problema sa uklanjanjem baterija, aparat možete da odnesete i u Philips servisni centar. Osoblje centra će ukloniti baterije i odložiti ih tako da ne zagađuju okolinu (Sl. 37).

Uklanjanje punjivih baterija

- 1 Izvadite adapter iz zidne utičnice i ostavite aparat da radi sve dok se baterije ne isprazne.
- 2 Ponavljajte ovaj korak dok više ne budete mogli da uključite epilator.
- 3 Uklonite glavu za epilaciju.
- 4 Uklonite bočne strane epilatora pomoću odvijača (Sl. 38).
- 5 Stavite odvijač u žleb u blizini utičnice za priključni kabl sa donje strane aparata. Okrenite odvijač da biste odvojili dve polovine kućišta (Sl. 39).
- 6 Izvadite držač za baterije sa baterijama iz uređaja. Izvadite baterije iz držača pomoću odvijača (Sl. 40).
- 7 Žice isecite običnim makazama a baterije propisno odložite (Sl. 41).

Nemojte da dozvolite da metalni predmeti dođu u kontakt sa spojevima na punjivim baterijama niti da dođe do kratkog spoja.

Ne pokušavajte da ponovo sastavite aparat da biste ga uključili u struju. To je opasno.

Smart Tweezers

Nepunjive baterije sadrže materije koje mogu da zagade okolinu. Nemojte bacati nepunjive baterije sa običnim kućnim otpadom, već ih predajte na zvaničnom mestu za prikupljanje baterija. Nepunjive baterije obavezno izvadite iz Smart Tweezers pincete pre nego što je odbacite zajedno sa ostalim kućnim otpadom.

Garancija i servis

Ukoliko vam je potreban servis, informacije ili ako imate neki problem, posetite Web lokaciju kompanije Philips na adresi **www.philips.com** ili se obratite centru za korisničku podršku kompanije Philips u svojoj zemlji (broj telefona ćete pronaći u međunarodnom garantnom listu). Ako u vašoj zemlji ne postoji centar za korisničku podršku, obratite se lokalnim distributeru Philips proizvoda.

Rešavanje problema

Ovo poglavlje sumira najčešće probleme sa kojima se možete sresti prilikom upotrebe aparata. Ukoliko niste u mogućnosti da rešite određeni problem pomoću sledećih informacija, kontaktirajte Centar za brigu o potrošačima u vašoj zemlji.

Problem	Uzrok	Rešenje
Loši rezultati epilacije	Pomerate epilator u pogrešnom smeru.	Aparat pomerajte suprotno od pravca rasta dlačica, tako da dugme za uključivanje/isključivanje bude okrenuto u pravcu pomeranja aparata.
	Postavili ste glavu za epilaciju na kožu pod pogrešnim uglom.	Proverite da li ste glavu za epilaciju postavili na kožu pod uglom od 90° (pogledajte poglavlje „Upotreba epilatora“).
	Pre epilacije ste koristili kremu ili kremu za depilaciju.	Proverite da li je koža čista, potpuno suva i odmašćena. Pre početka epilacije nemojte da koristite nikakve kreme.
	Dlačice su suviše kratke.	Dlačice su ponekad suviše kratke i ne mogu da se uhvate. Optimalna dužina za lako uklanjanje dlačica je 3-4 mm. Dlačice koje se ne uhvate tokom sesije biće dovoljno dugačke za uklanjanje tokom sledeće epilacije. Takođe možete pokušati da uklonite više dlačica tako što ćete aparat više puta pomerati preko kože.
Epilator ne radi.	Utičnica u koju je aparat priključen nije pod naponom.	Proverite da li u utičnici ima napona. Ako ste epilator uključili u utičnicu na ormariću u kupatilu, možda ćete morati da uključite svetlo da biste proverili da li u utičnici ima napona. Možete da upotrebite i ispravnu utičnicu van kupatila.
	Zaštita od pregrevanja je aktivirana.	Kada epilator prestane da radi, a indikatori postavke brzine i punjenja počnu da trepere crveno, aktivirana je zaštita od pregrevanja. Ostavite aparat da se ohladi. Indikatori će prestati da trepere nakon 30 sekundi. Nakon što se epilator ohladi, ponovo ga uključite. Ako indikatori ponovo počnu da trepere, epilator se još uvek nije dovoljno ohladio.
	Punjive baterije su prazne.	Kada indikator punjenja neprekidno svetli crveno, baterije su ispražnjene i potrebno je da ih napunite (pogledajte poglavlje „Punjenje“). Aparat možete da koristite i priključen na naponsku mrežu kada se baterije isprazne.
	Aktivirano je zaključavanje za vreme putovanja.	Pritisnite dugme za uključivanje/isključivanje i zadržite ga 3 sekunde dok indikator postavke brzine ne trepne belo 2 puta. Zaključavanje za vreme putovanja je deaktivirano i možete da uključite aparat pritiskom na dugme za uključivanje/isključivanje. Da biste deaktivirali zaključavanje za vreme putovanja, možete i da uključite utikač aparata u njegov priključak i da adapter uključite u utičnicu.

Problem	Uzrok	Rešenje
	Aktivirana je zaštita od preopterećenja zato što se nešto zaglavilo između rotirajućih diskova ili zato što ste aparat previše jako pritisnuli na kožu.	Nakon aktiviranja zaštite od preopterećenja indikator postavke brzine će treperiti crveno. Okrećite diskove palcem dok ne budete lako mogli da uklonite predmet koji ih blokira. Zatim ponovo uključite aparat. Nemojte prejako da pritiskate aparat na kožu.

Вступ

Вітаємо Вас із покупкою та ласкаво просимо до клубу Philips! Щоб уповні скористатися підтримкою, яку пропонує Philips, зареєструйте свій виріб на веб-сайті www.philips.com/welcome.

Цей епілятор Philips SatinPerfect було розроблено для задоволення потреб сучасних жінок і вироблено в Європі згідно з найвищими стандартами виробництва. До участі в розробці та виробничому процесі ми залучаємо багатьох жінок зі всього світу, які висловлюють свої думки щодо концепцій та виробів компанії для створення високоякісних товарів.

Новий епілятор SatinPerfect гарантує приємну високоєфективну епіляцію, дозволяючи тривалий час насолоджуватися ідеально гладкою шкірою.

Епілятор має першокласний дизайн та оснащений розумні функції. Епіляційна головка захоплює максимальну ділянку шкіри, а її диски виготовлено з керамічного матеріалу, що забезпечує належне захоплення та легке видалення навіть найтоншого волосся. Волосся видаляється з корінням, і коли відростає, стає тоншим і менш помітним.

Епілятор SatinPerfect оснащено епіляційною головкою, яка повторює контури тіла і має трохи вигнуту форму для ідеального видалення волосся. Система контролю натиску забезпечує відповідну швидкість епіляції для отримання відповідних результатів. Підсвітка - це вбудоване світло, яке дозволяє помітити навіть найтонші волоски.

Система підняття волосся, що знаходиться на насадці для підняття волосся із системою активного масажу, злегка вібрує і піднімає волоски, що прилягають до шкіри, забезпечуючи їх легке видалення. Масажний елемент, що знаходиться на задній частині насадки для підняття волосся із системою активного масажу, вібрує, зменшуючи неприємне відчуття і, таким чином, заспокоює шкіру під час епіляції.

Ефективна насадка, яка обертається для повторення контурів тіла і забезпечення оптимального контакту зі шкірою, гарантує ефективне видалення волосся та ідеально гладку шкіру ніг на тривалий час.

Система підготовки волосся до видалення, що на ефективній насадці, злегка натягує шкіру і готує волоски до видалення.

Загальний опис (Мал. 1)

- A** Епілятор
- B** Індикатор заряду
- C** Індикатори швидкості
- D** Кнопка "увімк./вимк."
 - Натисніть один раз для швидкості II
 - Натисніть двічі для швидкості I
- E** Підсвітка
- F** Епіляційна головка
- G** Кнопка розблокування
- H** Основна епіляційна насадка
- I** Насадка для гоління, підстригання та моделювання
- J** Триммер-гребінець
- K** Ефективна насадка
- L** Система підготовки волосся до видалення
- M** Насадка для підняття волосся із системою активного масажу
- N** Масажний елемент
- O** Система підняття волосся
- P** Щітка для чищення
- Q** Адаптер
- R** Пінцет Smart Tweezers
 - 1** Підсвітка пінцета Smart Tweezers
 - 2** Кнопка "увімк./вимк." для підсвітки

- 3 Батарейний відсік та відділення для підсвітки
 - 4 Футляр для зберігання пінцета Smart Tweezers
 - 5 Батареї таблеткового типу
- S** Розкішний футляр (не зображено)

Важлива інформація

Перед тим як використовувати пристрій та пінцет Smart Tweezers, уважно прочитайте цей посібник користувача та зберігайте його для майбутньої довідки.

Небезпечно

- Зберігайте пристрій та адаптер сухими.
- Не використовуйте пристрій біля або над раковиною або ванною з водою (Мал. 2).
- Не можна використовувати пристрій у ванні чи в душі (Мал. 3).
- Користуючись епілятором у ванній кімнаті, не використовуйте подовжувальний кабель (Мал. 4).

Попередження

- Заряджайте епілятор лише за допомогою адаптера з комплекту.
- Для власної безпеки не використовуйте пошкоджений або розбитий пристрій, насадку чи адаптер. Для запобігання травмуванню не використовуйте пошкоджений або поламаний пінцет Smart Tweezers.
- Якщо адаптер пошкоджено, для уникнення небезпеки його обов'язково слід замінити оригінальним.
- Вилка-адаптер містить трансформатор. Не від'єднуйте адаптер для заміни іншим, оскільки це може спричинити небезпечну ситуацію.
- Перед тим, як приєднати пристрій до мережі, перевірте, чи збігається напруга, вказана на адаптері, із напругою у мережі.
- Цей пристрій не призначено для користування особами (включаючи дітей) із послабленими фізичними відчуттями чи розумовими здібностями, або без належного досвіду та знань, крім випадків користування під наглядом чи за вказівками особи, яка відповідає за безпеку їх життя.
- Дорослі повинні стежити, щоб діти не бавилися пристроєм.
- Пінцет Smart Tweezers - не іграшка, тому тримайте його подалі від дітей.

Увага

- Епілятор призначено виключно для видалення жіночого волосся на ділянках тіла нижче шиї способом епіляції (ноги) та гоління (під пахвами та на лінії бікіні). Не застосовуйте пристрій для інших цілей.
- З міркувань гігієни пристрій та пінцет Smart Tweezers мають використовуватись лише однією особою.
- Для запобігання пошкодженню і травмуванню тримайте **увімкнений** пристрій (із або без насадки) на безпечній відстані від волосся голови, брів, вій, одягу, ниток, мотузок, щіток тощо.
- Не використовуйте пристрій та пінцет Smart Tweezers на подразненій шкірі, при варикозному розширенні вен, висипках, прищах, родимих плямах (із волоссям) або ранах, попередньо не проконсультувавшись з лікарем.
- Особам із послабленою імунною реакцією та особам, хворим на цукровий діабет, гемофілію та імунodefіцит, необхідно попередньо проконсультуватися з лікарем.
- Під час перших сеансів використання пристрою може виникнути незначне подразнення і почервоніння шкіри. Це явище є абсолютно нормальним і швидко зникає. Якщо частіше використовувати пристрій, шкіра звикне до епіляції, подразнення зменшиться, а волосся, що виросте знову, стане тоншим та м'якшим. Якщо подразнення не зникає протягом трьох днів, слід звернутися до лікаря.
- Щоб світло не потрапляло в очі, не дивіться на нього безпосередньо.

- Не використовуйте епіляційну головку епілятора без насадки.
- Не піддавайте пристрій дії температури нижче 5°C та вище 35°C.
- Використовуйте пінцет Smart Tweezers лише із лужними батареями таблеткового типу L763H або AG3 (з діаметром 7,8 x 3,4 мм).
- Рівень потужності звучання епілятора (Lw) становить 70 дБ (А).

Електромагнітні поля (ЕМП)

Цей пристрій Philips відповідає всім стандартам, які стосуються електромагнітних полів (ЕМП). Згідно з останніми науковими дослідженнями, пристрій є безпечним у використанні за умов правильної експлуатації відповідно до інструкцій, поданих у цьому посібнику користувача.

Зарядження

Зарядження епілятора

Епілятор заряджається приблизно 1 годину. Повністю заряджений епілятор забезпечує до 40 хвилин роботи без під'єднання до мережі.

- 1** Вимкніть пристрій перед зарядженням.
- 2** Вставте штекер пристрою у вхідний роз'єм, а адаптер - у розетку електромережі (Мал. 5).
- Д** Індикатор зарядження блимає білим світлом, повідомляючи про зарядження епілятора (Мал. 6).
- Д** Коли батарея повністю зарядиться, індикатор зарядження світитиметься білим світлом без блимання протягом 20 хвилин, а потім згасне (Мал. 7).

Індикація розрядження батареї

- 1** Коли батареї практично розряджені, індикатор зарядження починає блимати червоним світлом.
Коли індикатор зарядження починає блимати червоним світлом, заряду батарей ще достатньо, щоб пристрій працював кілька хвилин.
- 2** Коли батареї повністю розряджені, індикатор зарядження світиться червоним світлом без блимання.
Щоб зарядити епілятор, виконайте кроки 1 та 2 у розділі "Зарядження епілятора" вище. Пристрій також можна використовувати із живленням безпосередньо від електромережі, вставивши штекер пристрою у роз'єм на пристрої, а адаптер - у розетку електромережі.

Поради щодо епіляції

Перед епіляцією

Примітка: Завжди чистіть епіляційну головку епілятора перед використанням.

- Під час першого використання пристрою рекомендується спробувати його на ділянці з меншою кількістю волосся для поступового звикання до процесу епіляції.
- Радимо виконувати епіляцію увечері перед сном, оскільки протягом ночі подразнення шкіри зникає.
- Епіляцію легше проводити одразу після ванни чи душа. Перед епіляцією перевірте, чи шкіра є повністю сухою.
- Шкіра повинна бути чиста, повністю суха та не жирна. Не використовуйте перед епіляцією жодних кремів.
- Виконати епіляцію значно легше та зручніше, якщо оптимальна довжина волосся становить 3–4 мм. Якщо волосся довше, радимо після 1 чи 2 тижнів спочатку поголити, а потім видалити коротше волосся, що відростає, або скориставшись насадкою для гоління, підстригання та моделювання з тримером-гребінцем, попередньо зрізати волосся до ідеальної для епіляції довжини.

- Оскільки циклічність росту волосся різна, виконувати епіляцію найкраще кілька днів поспіль після початку епіляції. Це допоможе шкірі довше залишатися без щетини, оскільки волосся відростатиме з тією самою циклічністю та швидкістю.
- Епілятор постачається із під'єднаною основною епіляційною насадкою. Якщо потрібно використовувати епілятор з ефективною насадкою або насадкою для підняття волосся із системою активного масажу, від'єднайте основну епіляційну насадку, потягнувши її із пристрою, і під'єднайте ефективну насадку або насадку для підняття волосся із системою активного масажу (див. розділ "Застосування пристрою", підрозділ "Епіляція ніг за допомогою епілятора").

Під час епіляції

- Епілятор може працювати від акумуляторних батарей, а також від адаптера з під'єднанням до електромережі.
- Під час епіляції вільною рукою натягніть шкіру. Це дозволить підняти волосся і зменшити відчуття пощипування.
- Для оптимального результату прикладайте епіляційну головку до шкіри під кутом 90°, щоб кнопка "увімк./вимк." була направлена у бік руху пристрою. Неперервними рухами повільно ведіть пристроєм по шкірі проти напрямку росту волосся, не натискаючи.
- На деяких ділянках волосся може рости у різних напрямках. У такому випадку для забезпечення оптимальних результатів краще вести пристроєм у різних напрямках.
- Якщо під час епіляції на шкірі з'являється піт, витріть шкіру насухо м'якою ганчіркою.
- Для забезпечення оптимального результату під час використання ефективної насадки, слідкуйте, щоб обидва валики системи підготовки волосся до видалення завжди торкалися шкіри.
- Використовуючи насадку для підняття волосся із системою активного масажу, слідкуйте, щоб масажний елемент і насадка для підняття волосся завжди торкалися шкіри. Масажний елемент стимулює та розслабляє шкіру, сприяючи делікатній епіляції.

Після епіляції

- Для розслаблення шкіри відразу після епіляції або через кілька годин після епіляції рекомендується наносити зволожуючий крем, залежно від того, що краще підходить для Вашого типу шкіри.
- Постійне використання губки для відлущування або пілінг-крему (наприклад, коли Ви приймаєте душ) впродовж доби після епіляції запобігає вrostанню волосся, оскільки внаслідок делікатного відлущування видалається верхній шар шкіри, завдяки чому тонке волосся з'являється на поверхні шкіри.

Використання епілятора

Епіляція ніг за допомогою епілятора

- Якщо Ви маєте досвід користування епілятором, можна просто користуватися епіляційною головкою з основною епіляційною насадкою.
- Якщо Ви ще не звикли користуватися епілятором, рекомендується почати епіляцію з використанням ефективної насадки. Ця насадка забезпечує оптимальний контакт зі шкірою, а її плаваюча головка натягує шкіру і готує волосся до епіляції.
- Якщо волосся щільно прилягає до шкіри, рекомендується використовувати насадку для підняття волосся із системою активного масажу. Насадка для підняття волосся із системою активного масажу не лише піднімає волосся, а й завдяки масажному елементу зменшує неприємне відчуття під час епіляції.

Примітка: Перед тим як під'єднати ефективну насадку або насадку для підняття волосся із системою активного масажу, слід зняти основну епіляційну насадку.

- 1** Взв'язавши за обидві сторони основної епіляційної насадки (1), вийміть її з пристрою (2) (Мал. 8).

2 Вставте на епіляційну головку потрібну насадку (Мал. 9).

Примітка: Процедура встановлення насадок на пристрій однакова для всіх насадок.

3 Натисніть кнопку “увімк./вимк.” один раз, щоб увімкнути епілятор.

- ▶ Епілятор починає працювати на швидкості II, яка вважається оптимальною швидкістю для епіляції. Засвітиться нижній індикатор швидкості II (Мал. 10).
- ▶ Якщо потрібно вибрати швидкість I, натисніть кнопку “увімк./вимк.” ще раз. Засвітиться верхній індикатор швидкості I (Мал. 11).

Порада: Швидкість I вибирайте для ділянок з невеликою кількістю волосся, важкодоступних місць та місць, де кістки знаходяться безпосередньо під шкірою (наприклад, коліна та лікті).

- ▶ Якщо натиснути кнопку “увімк./вимк.” третій раз, епілятор вимкнеться.

4 Розтягніть шкіру вільною рукою, щоб підняти волоски.

5 Прикладіть епіляційну головку до шкіри під кутом 90° так, щоб кнопка “увімк./вимк.” була направлена у бік руху пристрою (Мал. 12).

6 Повільно ведіть пристроєм по шкірі проти напрямку росту волосся.

- Для забезпечення оптимального результату під час використання ефективної насадки, слідкуйте, щоб обидва валики системи підготовки волосся до видалення завжди торкалися шкіри.
- Використовуючи насадку для підняття волосся із системою активного масажу, слідкуйте, щоб масажний елемент і насадка для підняття волосся завжди торкалися шкіри. Масажний елемент стимулює та розслабляє шкіру, сприяючи делікатній епіляції.

Гоління пахв та лінії бікіні

Для гоління чутливих ділянок (наприклад, пахв та лінії бікіні) використовуйте насадку для гоління, підстригання та моделювання.

1 Натисніть кнопку розблокування (1) і зніміть епіляційну головку з пристрою (2) (Мал. 13).

Примітка: Насадку для гоління, підстригання та моделювання можна знімати таким самим чином.

2 Встановіть насадку для гоління, підстригання та моделювання на пристрій і натисніть на неї до фіксації. (Мал. 14)

3 Увімкніть пристрій.

Примітка: Швидкість II слід вибрати у разі гоління за допомогою насадки для гоління, підстригання та моделювання.

4 Натягніть шкіру вільною рукою. Для гоління під пахвами підніміть руку, щоб натягнути шкіру.

5 Прикладіть насадку для гоління, підстригання та моделювання до шкіри під кутом 90° так, щоб кнопка “увімк./вимк.” була направлена у бік руху пристрою.

6 Повільно ведіть пристроєм по шкірі проти напрямку росту волосся.

Примітка: Слідкуйте, щоб бритвенний блок із вбудованим тримером повністю торкався шкіри.

- Голіть лінію бікіні, як показано на малюнку (Мал. 15).
- Голіть пахви, як показано на малюнку. Ведіть пристроєм у різних напрямках. (Мал. 16)

7 Після гоління вимкніть пристрій і почистіть насадку для гоління, підстригання та моделювання (див. розділ “Чищення та догляд”).

- 8** Відкладаючи пристрій на зберігання, поставте тример-гребінець на насадку для гоління, підстригання та моделювання.

Підстригання за допомогою тримера-гребінця

Насадку для гоління, підстригання та моделювання з під'єднаним тримером-гребінцем використовуйте для підстригання волосся на лінії бікіні до довжини 3 мм.

Тример-гребінець можна також використовувати для попереднього зрізання довгого волосся (довше 10 мм) під пахвами або на лінії бікіні.

- 1** Натисніть кнопку розблокування (1) і зніміть епіляційну головку з пристрою (2) (Мал. 13).
- 2** Встановіть насадку для гоління, підстригання та моделювання на пристрій і натисніть на неї до фіксації (Мал. 14).
- 3** Встановіть тример-гребінець на насадку для гоління, підстригання та моделювання (Мал. 17).
- 4** Виконайте кроки 3-6 розділу “Гоління пахв та лінії бікіні”.

Примітка: Для рівномірної стрижки слідкуйте, щоб поверхня тримера-гребінця завжди повністю торкалася шкіри.

- 5** Після підстригання вимкніть пристрій і почистіть тример-гребінець і насадку для гоління, підстригання та моделювання (див. розділ “Чищення та догляд”).
- 6** Відкладаючи пристрій на зберігання, залиште тример-гребінець на насадці для гоління, підстригання та моделювання.

Живлення від електромережі

Щоб користуватися епілятором із живленням від електромережі, вимкніть пристрій і під'єднайте його до електромережі.

Захист від перегрівання

Епілятор обладнано вбудованим захистом від перегрівання, який запобігає перегріванню пристрою.

Примітка: Для запобігання перегріванню епілятора не притискайте пристрій надто сильно до шкіри. Епілятор працює найефективніше за умови, якщо вести ним по шкірі, не натискаючи.

- 1** Якщо увімкнено захист від перегрівання, пристрій вимикається автоматично, а індикатори швидкості та індикатор заряджання блимають червоним світлом.
- 2** Дайте пристрою охолонути.
 - ▶ Індикатори перестають блимати через 30 секунд.
- 3** Коли пристрій охолоне, його можна увімкнути знову. Якщо індикатори знову починають блимати червоним світлом, пристрій не ще повністю охолонув.

Система захисту від перевантаження

Якщо епіляційну головку притискати до шкіри надто сильно або коли поворотні диски епіляційної головки заблокувалися (наприклад, одягом), пристрій перестає працювати, а індикатори швидкості починають блимати червоним світлом протягом 5 секунд.

- 1** Перевірте, чи поворотні диски епіляційної головки не заблоковано, повертаючи їх великим пальцем, поки не виймете перешкоду.
- 2** Увімкніть пристрій знову.

Не притискайте пристрій надто сильно до шкіри.

Використання розумного пінцета

Епілятор постачається з пінцетом Smart Tweezers із вбудованою підсвіткою для легкого видалення волосся на обличчі (наприклад, брів). Пінцет Smart Tweezers захищено корпусом із вбудованим дзеркалом, що дозволяє видаляти волосся в будь-якому місці та в будь-який час. Пінцет постачається з 3 батареями таблеткового типу в батарейному відсіку.

Використання пінцета Smart Tweezers

- 1 Щоб волоски брів не висковзували з пінцета, протріть брови тонізуючим засобом для шкіри або спиртом.
- 2 Перед тим як вищипувати брови, прикладіть до обличчя теплу тканину, щоб шкіра стала м'якшою. Це полегшує видалення волосся.
- 3 Розчешіть брови у напрямку росту волосся.
- 4 За допомогою олівця для очей наведіть контури брів. Видаліть волоски, що поза межами наведеного контуру.
- 5 Увімкніть підсвітку, натиснувши кнопку "увімк./вимк." один раз.
- 6 Завжди видаляйте волосся у напрямку його росту.

Примітка: Видаляйте волоски один за одним.

Не використовуйте пінцет Smart Tweezers для видалення волосся на родимих плямах.

Не спрямовуйте світло підсвітки пінцета Smart Tweezers у свої очі чи в очі інших осіб.

Заміна батарей

- 1 Відкрийте батарейний відсік та відділення для підсвітки, повертаючи за допомогою монетки нижню панель проти годинникової стрілки (Мал. 18).
- 2 Вийміть використані батареї таблеткового типу.

Зберігайте батареї таблеткового типу подалі від дітей та домашніх тварин. Батареї таблеткового типу становлять потенційну загрозу задухи.

- 3 Вставте нові батареї таблеткового типу полюсом "-" вперед до батарейного відсіку та відділення для підсвітки (Мал. 19).

Примітка: Пінцет Smart Tweezers працює від трьох лужних батарей таблеткового типу L736H або AG3 (з діаметром 7,8 x 3,4 мм).

- 4 Встановіть нижню панель батарейного відсіку та відділення для підсвітки на місце, повертаючи її монеткою за годинниковою стрілкою (Мал. 20).

Чищення та догляд

Примітка: Перед чищенням епілятор слід вимкнути та від'єднати від мережі.

Ніколи не використовуйте для чищення пристрою жорстких губок, абразивних засобів чи рідин для чищення, таких як бензин чи ацетон.

- Для забезпечення кращого функціонування чистіть пристрій після кожного використання.
- Ніколи не промивайте під краном пристрій або адаптер (Мал. 21).
- Зберігайте пристрій та адаптер сухими (Мал. 22).

Чищення насадок

- 1 Зніміть насадку з епіляційної головки (Мал. 8).

- 2 Чистіть насадки від волосся за допомогою щітки для чищення (Мал. 23).
- 3 Сполосніть насадки теплою водою під краном, повертаючи їх (Мал. 24).
- 4 Перед використанням або відкладенням насадок на зберігання, висушіть їх.

Чищення епіляційної головки епілятора

- 1 Натисніть кнопку розблокування (1) і зніміть епіляційну головку з пристрою (2) (Мал. 13).
- 2 Видаліть вільне волосся за допомогою щіточки для чищення (Мал. 25).
- 3 Повертаючи диски великим пальцем, полощіть епіляційну головку під краном 5-10 секунд (Мал. 26).

Примітка: Ніколи не пробуйте зняти епіляційні диски з епіляційної голівки.

- 4 Добре струсіть епіляційну головку (Мал. 27).
- 5 Добре витріть епіляційну головку кухонним рушником.

Примітка: Перед встановленням у пристрій епіляційна головка має бути суха.

- 6 Щоб під'єднати епіляційну головку, встановіть її на пристрій і натисніть на неї до фіксації (Мал. 28).

Чищення тримера-гребінця і насадки для гоління, підстригання та моделювання

- 1 Зніміть тример-гребінець, якщо його під'єднано, потягнувши його з насадки для гоління, підстригання та моделювання (Мал. 29).
- 2 Натисніть кнопку розблокування (1) і зніміть насадку для гоління, підстригання та моделювання з пристрою (2) (Мал. 30).
- 3 Зніміть бритвенний блок із насадки для гоління, підстригання та моделювання (Мал. 31).
- 4 Сполощіть бритвенний блок, насадку для гоління, підстригання та моделювання і тример-гребінець теплою водою під краном 5-10 секунд, трохи їх повертаючи (Мал. 32).
- 5 Добре струсіть бритвенний блок, тример-гребінець і насадку для гоління, підстригання та моделювання (Мал. 33).
- 6 Добре витріть тример-гребінець і насадку для гоління, підстригання та моделювання кухонним рушником, а бритвенний блок залиште, щоб він висох.

Примітка: Для запобігання пошкодженню не тисніть на бритвенний блок.

- 7 Під'єднайте бритвенний блок до насадки для гоління, підстригання та моделювання. Встановіть насадку для гоління, підстригання та моделювання на пристрій і натисніть на неї до фіксації.

Примітка: Слідкуйте, щоб бритвенний блок був сухим перед тим, як під'єднувати його до насадки для гоління, підстригання та моделювання, і щоб насадка для гоління, підстригання та моделювання була повністю суха перед тим, як встановлювати її на пристрій.

- 8 Встановіть тример-гребінець на насадку для гоління, підстригання та моделювання.

Порада: Щоб подовжити строк служби ріжучого елемента, двічі на рік змашуйте бритвенний блок краплею машинного мастила.

Зберігання

- Для запобігання пошкодженню встановіть тример-гребінець на насадку для гоління, підстригання та моделювання.
- Після використання поставте пінцет Smart Tweezers у футляр для зберігання.
- Зберігайте пристрій та аксесуари у розкішному футлярі.

Блокування для транспортування

Епілятор має вбудоване блокування для транспортування, яке запобігає випадковому увімкненню пристрою під час його перенесення.

- 1** Щоб увімкнути блокування для транспортування, натисніть і утримуйте кнопку “увімк./вимк.” протягом 3 секунд, поки індикатори швидкості двічі не засвітяться білим світлом (Мал. 34).
- 2** Щоб вимкнути блокування для транспортування, натисніть і утримуйте кнопку “увімк./вимк.” протягом 3 секунд, поки індикатори швидкості двічі не засвітяться білим світлом (Мал. 35).

Примітка: Крім того, для вимкнення блокування для транспортування можна вставити штекер пристрою у вхідну розетку, а адаптер - у розетку електромережі.

- Д** Вимкнувши блокування для транспортування, можна знову увімкнути епілятор, натиснувши кнопку “увімк./вимк.”.

Заміна

Усі частини пристрою можна замінювати. Якщо потрібно замінити одну чи більше частин, зверніться до свого дилера Philips або до сервісного центру, уповноваженого Philips.

Насадка для гоління, підстригання та моделювання

Якщо Ви використовуєте насадку для гоління, підстригання та моделювання два чи більше разів на тиждень, рекомендується замінити бритвенний блок раз на 1-2 роки або у разі пошкодження.

Навколишнє середовище

- Не викидайте пристрій разом із звичайними побутовими відходами, а здавайте його в офіційний пункт прийому для повторної переробки. Таким чином Ви допоможете захистити довкілля (Мал. 36).

Епілятор

- Вбудовані акумуляторні батареї епілятора містять речовини, які можуть забруднювати навколишнє середовище. Перед утилізацією епілятора або передачею його в офіційний пункт прийому завжди виймайте батареї. Батареї віддайте в офіційний пункт прийому батарей. Якщо Ви не можете вийняти батареї, візьміть пристрій зі собою до сервісного центру Philips, де батареї виймуть і утилізують у безпечний для навколишнього середовища спосіб (Мал. 37).

Виймання акумуляторних батарей

- 1** Вийміть адаптер із розетки і дайте пристрою попрацювати до зупинки.
- 2** Виконуйте цей крок, поки епілятор більше не вмикатиметься.
- 3** Зніміть епіляційну головку.
- 4** За допомогою викрутки зніміть бічні панелі епілятора (Мал. 38).

- 5** Вставте викрутку у виїмку біля роз'єму для вилки пристрою, що знаходиться внизу пристрою. Поверніть викрутку, щоб відділити дві половини корпусу (Мал. 39).
- 6** Вийміть тримач з пристрою разом із батареями. За допомогою викрутки від'єднайте батареї від тримача (Мал. 40).
- 7** Ножицями обріжте дроти і утилізуйте батареї належним чином (Мал. 41).

Слідкуйте, щоб металеві предмети не торкалися полюсів акумуляторної батареї та уникайте короткого замикання батареї.

Не намагайтеся знову зібрати пристрій, щоб він працював від електромережі. Це небезпечно.

Пінцет Smart Tweezers

Звичайні батареї містять речовини, які можуть забруднювати навколишнє середовище. Не викидайте батареї разом зі звичайними побутовими відходами, а здавайте їх в офіційний пункт прийому батарей. Перед утилізацією пінцета Smart Tweezers зі звичайними побутовими відходами завжди виймайте батареї.

Гарантія та обслуговування

Якщо Вам необхідна інформація чи обслуговування або ж виникла проблема, відвідайте веб-сайт компанії Philips **www.philips.com** або зверніться до Центру обслуговування клієнтів компанії Philips у своїй країні (номер телефону можна знайти у гарантійному талоні). Якщо у Вашій країні немає Центру обслуговування клієнтів, зверніться до місцевого дилера Philips.

Усунення несправностей

У цьому розділі зведено основні проблеми, які можуть виникнути під час використання пристрою. Якщо Ви не в змозі вирішити проблему за допомогою інформації, поданої нижче, зверніться до Центру обслуговування клієнтів у Вашій країні.

Проблема	Причина	Вирішення
Незадовільні результати епіляції	Ви ведете епілятором не в тому напрямку.	Ведіть пристроєм проти напрямку росту волосся так, щоб кнопка "увімк./вимк." була направлена у бік руху епілятора.
	Ви прикладаєте епіляційну головку до шкіри під неправильним кутом.	Епіляційну головку слід прикладати до шкіри під кутом 90° (див. розділ "Використання епілятора").
	Перед епіляцією Ви використовували крем або крем для видалення волосся.	Шкіра повинна бути чиста, повністю суха та не жирна. Не використовуйте перед епіляцією жодних кремів.

Проблема	Причина	Вирішення
	Волосся надто коротке.	Інколи дуже коротке волосся захопити неможливо. Волосся легко видаляється тоді, коли оптимальна довжина становить 3-4 мм. Волосся, яке не видалили під час цього сеансу, стане довшим і його можна буде видалити під час наступної епіляції. Захопити волосся можна також, провівши пристроєм по шкірі кілька разів.
Епілятор не працює.	Не працює розетка, до якої під'єднано пристрій.	Перевірте, чи розетка справна. Якщо Ви під'єднуєте епілятор до розетки у ванній кімнаті, щоб перевірити, чи розетка працює, можливо, потрібно увімкнути світло. Можна також скористатися розеткою в іншій кімнаті.
	Активовано захист від перегрівання.	Якщо епілятор перестає працювати, а індикатори швидкості та індикатор заряджання починають блимати червоним світлом, увімкнено захист від перегрівання. Дайте пристрою охолонути. Індикатори перестануть блимати через 30 секунд. Коли епілятор охолоне, увімкніть його знову. Якщо індикатори знову починають блимати, епілятор не ще повністю охолонув.
	Акумуляторні батареї розрядились.	Якщо індикатор заряджання світиться червоним світлом без блимання, батареї розрядилися і потрібно зарядити пристрій (див. розділ "Зарядження"). Коли батареї розрядилися, пристрій можна також використовувати під'єднаним до електромережі.
	Увімкнено блокування для транспортування.	Натисніть і утримуйте кнопку "увімк./вимк." протягом 3 секунд, поки індикатори швидкості двічі не засвітяться білим світлом. Після вимкнення блокування для транспортування можна натиснути кнопку "увімк./вимк.", щоб увімкнути пристрій. Крім того, для вимкнення блокування для транспортування можна вставити штекер пристрою у вхідну розетку, а адаптер - у розетку електромережі.
	Систему захисту від перевантаження увімкнено через те, що щось потрапило між поворотні диски або Ви надто сильно тиснули на пристрій.	У разі увімкнення системи захисту від перевантаження, індикатори швидкості блимають червоним світлом. Повертайте поворотні диски великим пальцем, поки не виймете перешкоду, яка їх блокує. Потім знову увімкніть пристрій. Не притискайте пристрій надто сильно до шкіри.

Служба підтримки споживачів
 тел.: 0-800-500-697 (дзвінки зі стаціонарних телефонів на території України безкоштовні)
 для більш детальної інформації завітайте на www.philips.ua

Компанія Philips встановлює строк служби на даний виріб – не менше 3 років

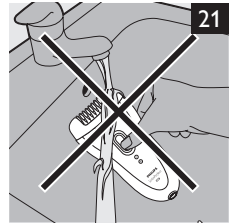
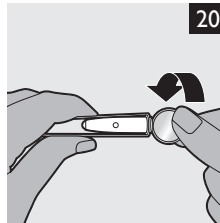
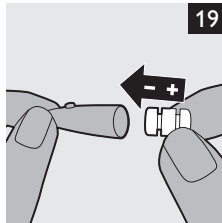
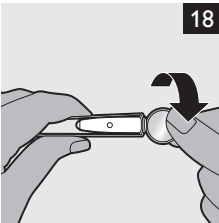
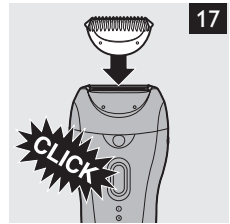
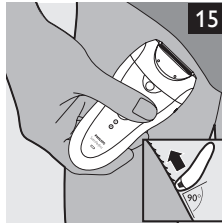
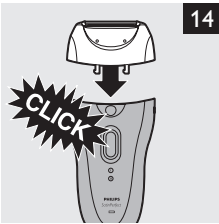
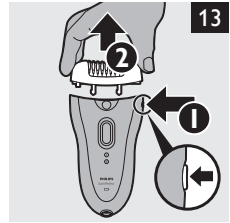
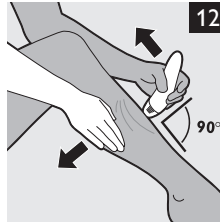
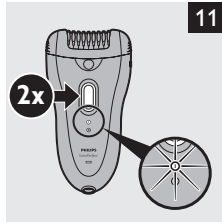
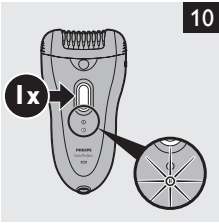
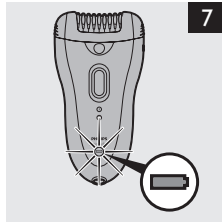
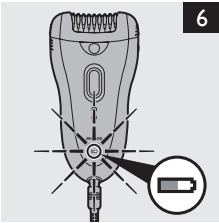
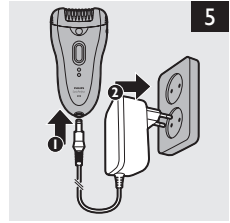
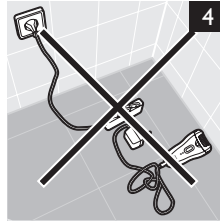
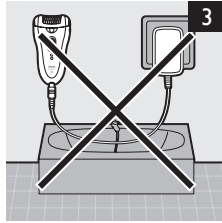
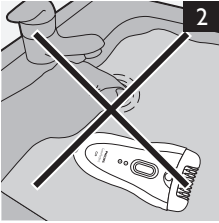

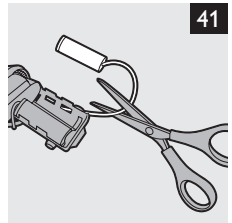
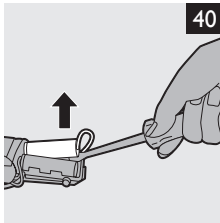
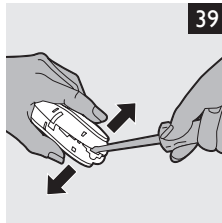
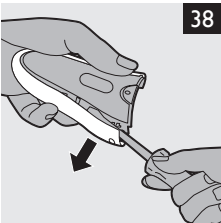
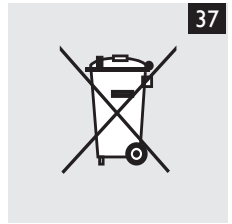
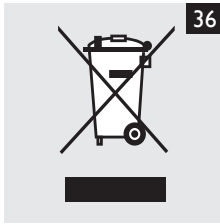
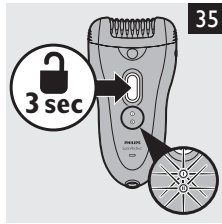
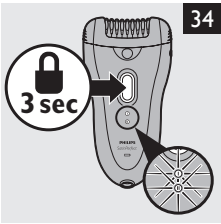
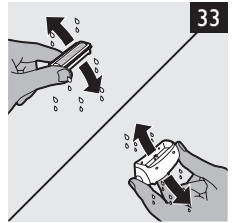
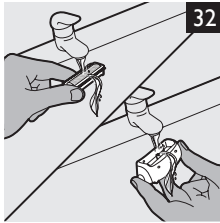
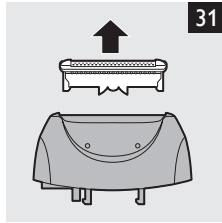
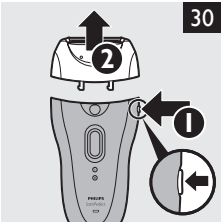
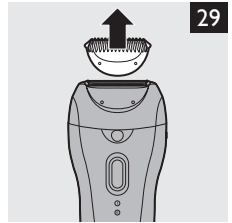
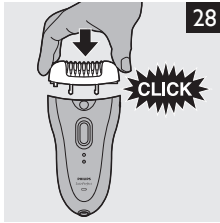
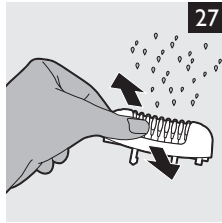
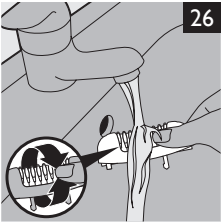
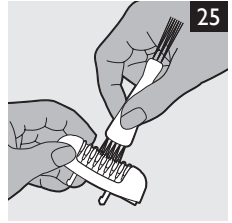
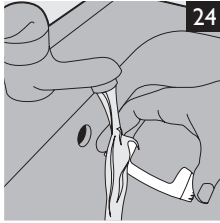
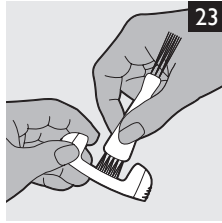



www.philips.com

 100% recycled paper
100% papier recyclé

4222.003.0032.1