

Vienmēr šeit, lai jums palīdzētu

Reģistrējiet savu preci un saņemiet atbalstu
www.philips.com/welcome

HTL5140B/12

Jautājumi?
Sazinieties
ar Philips



Lietošanas instrukcija

PHILIPS

1. Svarīgi	3	5. Programmatūras atjaunināšana	13
Drošība.....	3	Programmatūras versijas pārbaude.....	13
Rūpes par jūsu ierīci.....	4	Programmatūras atjaunināšana caur USB	13
Rūpes par apkārtējo vidi.....	4	6. SoundBar atskaņotāja stiprināšana pie sienas	14
Atbilstība	4	7. Preces specifikācijas	15
Palīdzība un atbalsts.....	4	8. Darbības traucējumu novēršana	16
2. Jūsu SoundBar atskaņotājs.....	5		
Galvenā ierīce	5		
Tālvadības pults	5		
Savienojumi.....	6		
Bezvadu zemfrekvenču skaļrunis.....	7		
3. Jūsu SoundBar atskaņotāja pievienošana un iestatīšana	7		
Savienošanā pāri ar zemfrekvenču skaļruni	7		
Novietošana.....	8		
Pievienošana pie televizora.....	8		
Digitālo ierīču pievienošana caur HDMI savienojumu	8		
Audiosignāla pievienošana no televizora un citām ierīcēm.....	9		
4. Jūsu SoundBar atskaņotāja lietošana	10		
Skaļuma regulēšana	10		
Skaņas izvēle.....	10		
Mūzikas atskaņošana caur Bluetooth	11		
Bluetooth pievienošana caur NFC	11		
MP3 atskaņotājs.....	12		
USB atmiņas ierīces	12		
Automātiskā gaidstāve	12		
Displeja spilgtuma iestatīšana	12		
Rūpnīcas iestatījumu atjaunošana	13		

1. Svarīgi

Lūdzu, pirms šīs ierīces lietošanas izlasiet un saprotiet visas sniegtās instrukcijas. Ja bojājumi ir radušies instrukciju neievērošanas dēļ, garantija nav spēkā.

Drošība

Elektriskās strāvas trieciena vai ugunsbīstamības risks!

- Nekad nepakļaujiet ierīci un tās piederumus lietus vai ūdens iedarbībai. Nekad nenovietojiet ierīces tuvumā ar šķidrumu pildītus priekšmetus, piemēram, vāzes. Ja uz ierīces tiek uzliets vai tajā tiek ielietis šķidrums, nekavējoties atvienojiet to no elektrotīkla rozetes. Sazinieties ar klientu apkalpošanas servisu, lai pirms turpmākas lietošanas pārbaudītu ierīci.
- Nekad nenovietojiet ierīci un tās piederumus atklātas liesmas vai citu karstuma avotu tuvumā, kā arī tiešā saules gaismā.
- Nekad neievietojiet nekādus priekšmetus ierīces ventilācijas vai citās atverēs.
- Ja ierīces atvienošanai no elektrotīkla tiek izmantota kontaktdakša vai uzmava, šai atvienošanas ierīcei vienmēr ir jābūt brīvi pieejamai un viegli izraujamai no elektrotīkla rozetes.
- Atvienojiet ierīci no elektrotīkla rozetes pirms pērķona negaisa.
- Atvienojot barošanas vadu no elektrotīkla rozetes, vienmēr velciet aiz kontaktdakšas. Nekad nevelciet aiz vada.

Īssavienojuma vai ugunsbīstamības risks!

- Pirms ierīces pievienošanas elektrotīkla rozetei pārliecinieties, vai elektrotīkla spriegums atbilst spriegumam, kas ir norādīts ierīces aizmugurē vai apakšā. Nekad nepievienojiet ierīci elektrotīkla rozetei, ja spriegumi atšķiras.

Savainojumu vai šīs ierīces bojājumu risks!

- Nekad nenovietojiet ierīci vai citus priekšmetus uz elektriskās barošanas vadiem vai uz citas elektriskās aparatūras.
- Ja ierīce ir tikusi transportēta temperatūrā, kas ir zemāka par 5°C, tad vispirms izpakoijiet ierīci un pagaidiet, kamēr tās temperatūra sasniedz telpas temperatūru, un tikai pēc tam pievienojiet ierīci elektrotīkla rozetei.

- Šīs ierīces detaļas var būt izgatavotas no stikla. Apejieties ar ierīci uzmanīgi, lai novērstu savainojumu vai bojājumu rašanos.

Pārkaršanas risks!

- Nekad neuzstādi ierīci noslēgtā vietā. Vienmēr atstājiet apkārt ierīcei vismaz 10 cm brīvu vietu, lai nodrošinātu tās ventilāciju. Pārliecinieties, lai aizkari vai citi priekšmeti nekad neaizsegto ierīces ventilācijas atveres.

Piesārņojuma risks!

- Nelietojiet kopā dažādas baterijas (vecas un jaunas vai oglekļa un sārnu u.tml.).
- Sprādzienbīstamība bateriju nepareizas nomaiņas gadījumā! Vienmēr nomainiet baterijas tikai ar tādām pašām vai līdzvērtīgām.
- Izņemiet baterijas, ja tās ir izlietotas vai arī ja tālvadības pults ilgāku laiku netiks lietota.
- Baterijas satur ķīmiskas vielas, tādēļ tās ir jāutilizē pareizā veidā.

Bateriju norīšanas risks!

- Ierīcē/tālvadības pultī var būt monētas/pogas tipa baterija, kuru ir iespējams norīt. Vienmēr glabājiet bateriju bērniem nepieejamā vietā! Ja baterija tiek norīta, tā var radīt nopietnus savainojumus vai pat izraisīt nāvi. Smagi iekšēji apdegumi var rasties jau divu stundu laikā pēc baterijas norīšanas.
- Ja jums ir aizdomas, ka baterija ir tikusi norīta vai arī tā ir iekļuvusi jebkurā no ķermeņa daļām, nekavējoties meklējiet medicīnisko palīdzību.
- Veicot bateriju nomaiņu, vienmēr glabājiet visas jaunās un izlietotās baterijas bērniem nepieejamā vietā. Kad esat nomainījis baterijas, pārliecinieties, vai bateriju nodalījums ir pilnībā aizvērts.
- Ja bateriju nodalījumu nevar pilnībā aizvērt, pārtrauciet ierīces lietošanu. Novietojiet ierīci bērniem nepieejamā vietā un sazinieties ar ražotāju.



Šī ir II klases ierīce ar dubultu izolāciju un bez aizsargājošā zemējuma.

Rūpes par jūsu ierīci

Ierīces tīrīšanai izmantojiet tikai mikrošķiedras lupatiņu.

Rūpes par apkārtējo vidi



Jūsu ierīce ir izstrādāta un izgatavota, izmantojot augstas kvalitātes materiālus un sastāvdaļas, kurus var pārstrādāt un lietot atkārtoti.



Ja ierīce ir marķēta ar šādu pārsvītrotā atkritumu konteīnera simbolu, tas nozīmē, ka tā atbilst Eiropas Savienības direktīvas 2002/96/EK prasībām. Lūdzu, noskaidrojiet informāciju par vietējo elektrisko un elektronisko ierīču atsevišķas savākšanas sistēmu.

Lūdzu, rīkojieties saskaņā ar vietējiem noteikumiem un neizmetiet nolietotās elektroierīces kopā ar parastiem sadzīves atkritumiem.

Pareiza jūsu nolietotās elektroierīces utilizācija palīdzēs novērst iespējamo kaitējumu apkārtējai videi un cilvēku veselībai.



Jūsu ierīce satur baterijas, uz kurām attiecas Eiropas Savienības direktīvas 2006/66/EK prasības, kas nosaka, ka baterijas nedrīkst izmest kopā ar parastiem sadzīves atkritumiem. Lūdzu, iepazīstieties ar vietējiem noteikumiem par bateriju atsevišķu savākšanu, jo pareiza izlietojo bateriju utilizācija palīdzēs novērst iespējamo kaitējumu apkārtējai videi un cilvēku veselībai.

Atbilstība

CE 0560

Šī ierīce atbilst Eiropas Savienības noteikumiem par radiotraucējumiem.

Ar šo W00X Innovations paziņo, ka šī ierīce atbilst direktīvas 1999/5/EK pamatprasībām un citiem būtiskajiem nosacījumiem.

ES atbilstības deklarāciju jūs varat atrast interneta vietnē www.p4c.philips.com.

Palīdzība un atbalsts

Plaša tiešsaistes atbalsta saņemšanai apmeklējiet interneta vietni www.philips.com/support, lai:

- lejupeļādētu lietošanas instrukciju un īso lietošanas pamācību;
- skatītos video pamācības (pieejamas tikai atsevišķiem modeļiem);
- saņemtu atbildes uz biežāk uzdotajiem jautājumiem (BUJ);
- nosūtītu mums jautājumu pa e-pastu;
- tērētu ar mūsu atbalsta pārstāvi.

Izpildiet interneta vietnē sniegtos norādījumus, lai izvēlētos valodu, un pēc tam ievadiet savas ierīces modeļa numuru.

Tāpat jūs varat izmantot alternatīvu sazināties ar savas valsts klientu apkalpošanas servisu. Pirms sazināties ar klientu apkalpošanas servisu, pierakstiet savas ierīces modeļa un sērijas numuru. Šī informācija ir norādīta jūsu ierīces aizmugurē vai apakšā.

2. Jūsu SoundBar atskaņotājs

Apsveicam ar jūsu pirkumu un laipni lūdzam Philips! Lai pilnībā izmantotu atbalstu, ko piedāvā Philips, reģistrējiet savu SoundBar atskaņotāju tiešsaistē www.philips.com/welcome.

Galvenā ierīce

Šajā nodaļā ir sniegts galvenās ierīces pārskats.

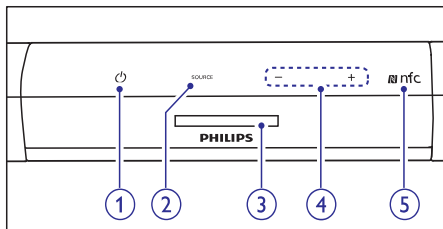

1. (Gaidstāve-ieslēgt/Gaidstāves indikators)

- Ieslēgt SoundBar atskaņotāju vai pārslēgt to gaidstāves režīmā.
- Kad SoundBar atskaņotājs ir gaidstāves režīmā, gaidstāves indikators iedegas sarkanā krāsā.

2. **SOURCE (Avots)**

Izvēlēties ievades avotu SoundBar atskaņotājam.

3. **Displejs**

4. **+/- (Skaļums)**

Palielināt vai samazināt skaļumu.

5. **NFC (Tuva darbības lauka sakaru) atzīme**

Lai izveidotu Bluetooth savienojumu, ar NFC (tuva darbības lauka sakariem) iespējotu ierīci pieskarieties šai atzīmei.

Tālvadības pults

Šajā nodaļā ir sniegts tālvadības pults pārskats.

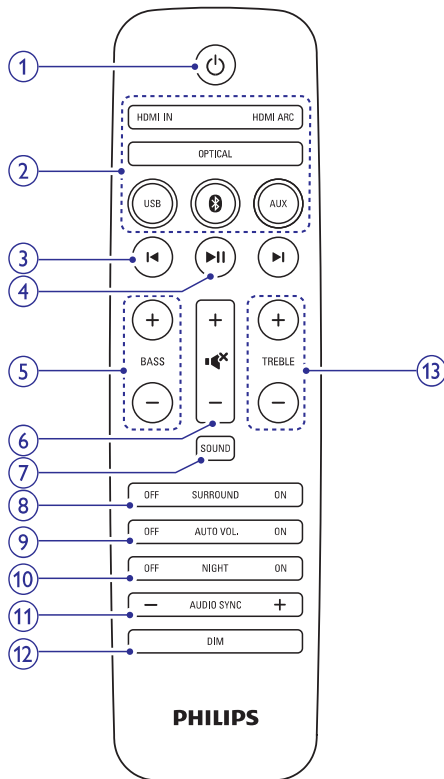

1. (Gaidstāve-ieslēgt)

Ieslēgt SoundBar atskaņotāju vai pārslēgt to gaidstāves režīmā.

2. **Avotu taustiņi**

- **HDMI ARC:** Pārslēgt jūsu avotu uz HDMI ARC savienojumu.
- **HDMI IN:** Pārslēgt jūsu avotu uz HDMI IN savienojumu.
- **Bluetooth:** Pārslēgt uz Bluetooth režīmu.
- **USB:** Pārslēgt uz USB režīmu.
- **OPTICAL (Optiskais):** Pārslēgt jūsu audiosignāla avotu uz optisko savienojumu.
- **AUX (Papildierīce):** Pārslēgt jūsu audiosignāla avotu uz AUDIO IN vai AUX savienojumu (3,5 mm ligzdu).

... Jūsu SoundBar atskaņotājs

- 3. ◀ / ▶ (Iepriekšējais/Nākamais)**
Pārlēkt uz iepriekšējo vai nākamo ierakstu USB režīmā.
- 4. ▶|| (Atskaņot/Pauzēt)**
Sākt, pauzēt vai atsākt atskaņošanu USB režīmā.
- 5. BASS +/- (Bass +/-)**
Palielināt vai samazināt basa līmeni.
- 6. Skaļuma kontrole**
 - +/-: Palielināt vai samazināt skaļumu.
 - 🔊: Izslēgt vai atjaunot skaļumu.
- 7. SOUND (Skaņa)**
Izvēlēties skaņas režīmu.
- 8. SURROUND ON/OFF (Ieslēgt/Izslēgt telpisko skaņu)**
Izvēlēties telpisko vai stereo skaņu.
- 9. AUTO VOL ON/OFF (Ieslēgt/Izslēgt automātisko skaļumu)**
Ieslēgt vai izslēgt automātisko skaļuma regulēšanu.
- 10. NIGHT ON/OFF (Ieslēgt/Izslēgt nakts režīmu)**
Ieslēgt vai izslēgt nakts režīmu.
- 11. AUDIO SYNC +/- (Audio sinhronizēšana +/-)**
Palielināt vai samazināt audiosignāla aizkavi.
- 12. DIM (Dimmēt)**
Iestatīt SoundBar atskaņotāja displeja spilgtumu.
- 13. TREBLE +/- (Diskants +/-)**
Palielināt vai samazināt diskanta līmeni.

Savienojumi

Šajā nodaļā ir sniegts uz jūsu SoundBar atskaņotāja esošo savienojumu pārskats.

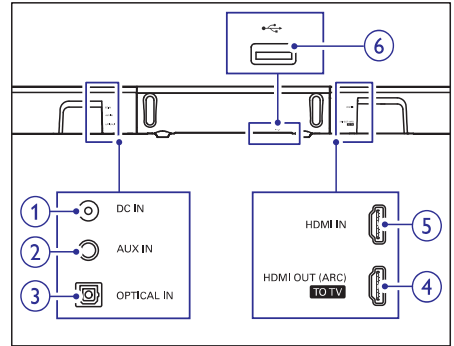

- 1. DC IN (Līdzstrāvas barošanas ievade)**
Pievienot barošanas padevei.
- 2. AUX IN (Papildierīces ievade)**
Pievienot pie ierīces analogās audio izvades caur AUDIO IN vai AUX avotu (atkārtoti spiežot taustiņu AUX uz tālvadības pults).
- 3. OPTICAL IN (Optiskā ievade)**
Pievienot pie televizora vai digitālās ierīces optiskās audio izvades.
- 4. HDMI OUT (ARC) – TO TV (HDMI izvade (ARC) – uz TV)**
Pievienot pie televizora HDMI ievades.
- 5. HDMI IN**
Pievienot pie digitālās ierīces HDMI izvades.
- 6. USB**
 - Audiosignāla ievade no USB atmiņas ierīces.
 - Šīs ierīces programmatūras atjaunināšana.
 - USB ierīces uzlāde.

... Jūsu SoundBar atskaņotājs

Bezvadu zemfrekvenču skaļrunis

SoundBar atskaņotājs ir aprīkots ar bezvadu zemfrekvenču skaļruni.

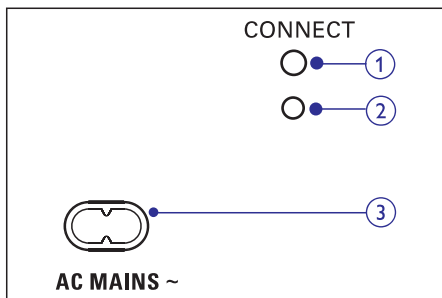

1. CONNECT (Pievienot)

Nospieš, lai ieieta zemfrekvenču skaļruņa savienošanas pārī režīmā.

2. Zemfrekvenču skaļruņa indikators

- Kad barošanas padeve ir ieslēgta, indikators iedegas.
- Galvenās ierīces un zemfrekvenču skaļruņa bezvadu savienošanas pārī laikā indikators ātri mirgo baltā krāsā.
- Ja savienošana pārī ir veiksmīgi izdevusies, indikators iedegas baltā krāsā.
- Ja savienošana pārī nav izdevusies, indikators lēni mirgo baltā krāsā.
- Ja bezvadu savienojums tiek atvienots uz vienu minūti, indikators nodziest.

3. AC MAINS~ (Maiņstrāvas barošanas padeve)

Pievienot barošanas padevei.

3. Jūsu SoundBar atskaņotāja pievienošana un iestatīšana

Šī nodaļa palīdzēs jums pievienot jūsu SoundBar atskaņotāju pie televizora un citām ierīcēm un pēc tam iestatīt to. Informācija par jūsu SoundBar atskaņotāja un piederumu pamatsavienojumiem ir pieejama īsajā lietošanas pamācībā.

Piezīme

- Ierīces identifikācijas datus un barošanas padeves rādītājus skatiet uz identifikācijas datu plāksnītes, kas atrodas ierīces aizmugurē vai apakšā.
- Pirms jebkuru savienojumu veikšanas vai maiņas pārļiecinieties, vai visas ierīces ir atvienotas no elektrotīkla rozetes.

Savienošana pārī ar zemfrekvenču skaļruni

Kad jūs ieslēdzat SoundBar atskaņotāju un zemfrekvenču skaļruni, zemfrekvenču skaļrunis automātiski savienojas pārī ar SoundBar atskaņotāju bezvadu savienojumam.

Ja no zemfrekvenču skaļruņa nav dzirdams audiosignāls, tad manuāli savienojiet pārī zemfrekvenču skaļruni.

1. Ieslēdziet SoundBar atskaņotāju un zemfrekvenču skaļruni.
 - ↳ Ja savienojums ar SoundBar atskaņotāju ir zudis, indikators uz zemfrekvenču skaļruņa lēni mirgo baltā krāsā.
2. Nospiediet taustiņu **CONNECT** (pievienot) uz zemfrekvenču skaļruņa, lai ieieta savienošanas pārī režīmā.
 - ↳ Indikators uz zemfrekvenču skaļruņa ātri mirgo baltā krāsā.
3. Uz tālvadības pults sešu sekunžu laikā divreiz nospiediet taustiņu **◀** un vienreiz nospiediet taustiņu **BASS+**, tad turiet nospiestu taustiņu **SURROUND ON**.
 - ↳ Ja savienošana pārī veiksmīgi izdodas, indikators uz zemfrekvenču skaļruņa iedegas baltā krāsā.
 - ↳ Ja savienošana pārī neizdodas, indikators uz zemfrekvenču skaļruņa lēni mirgo baltā krāsā.
4. Ja savienošana pārī neizdodas, atkārtojiet iepriekš aprakstītos soļus.

... Jūsu SoundBar atskaņotāja pievienošana un iestatīšana

Novietošana

Novietojiet zemfrekvenču skaļruni vismaz 1 metra attālumā no SoundBar atskaņotāja un 10 cm attālumā no sienas.

Lai iegūtu vislabāko rezultātu, novietojiet zemfrekvenču skaļruni, kā parādīts attēlā.

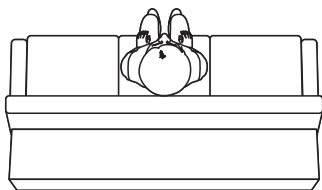
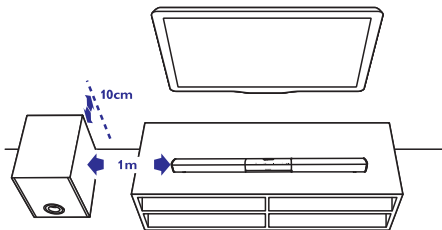

Pievienošana pie televizora

Pievienojiet savu SoundBar atskaņotāju pie televizora. Jūs varat klausīties televizora pārraidīto audiosignālu caur jūsu SoundBar atskaņotāju. Izmantojiet vislabākās kvalitātes savienojumu, kāds ir pieejams jūsu SoundBar atskaņotājam un televizoram.

Pievienošana pie televizora caur HDMI (ARC) savienojumu

Jūsu SoundBar atskaņotājs atbalsta HDMI versiju ar audiosignāla atgriešanas kanālu (Audio Return Channel (ARC)). Ja arī jūsu televizors atbalsta HDMI ARC, jūs varat dzirdēt televizora pārraidīto audiosignālu caur jūsu SoundBar atskaņotāju, izmantojot vienu HDMI vadu.

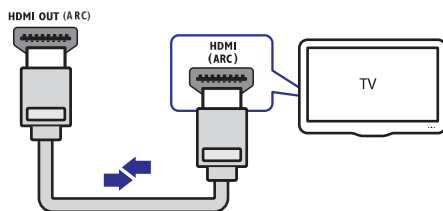

1. Izmantojot liela ātruma (High Speed) HDMI vadu, savienojiet **HDMI OUT (ARC) – TO TV** ligzdu uz jūsu SoundBar atskaņotāja ar **HDMI ARC** ligzdu uz televizora.
 - **HDMI ARC** ligzda uz televizora var būt markēta citādi. Sīkākai informācijai skatiet televizora lietošanas instrukciju.
2. Televizorā aktivizējiet HDMI-CEC funkciju. Sīkākai informācijai skatiet televizora lietošanas instrukciju.

Piezīme

- Ja jūsu televizors neatbalsta HDMI ARC, pievienojiet audiokabeli, lai dzirdētu televizora pārraidīto audiosignālu caur jūsu SoundBar atskaņotāju (skatiet “Audiosignāla pievienošana no televizora un citām ierīcēm” 9.lpp.).
- Ja jūsu televizoram ir DVI ligzda, pievienošanai pie televizora jūs varat izmantot HDMI/DVI adapteri. Tomēr šādā gadījumā dažas funkcijas var nebūt pieejamas.

Digitālo ierīču pievienošana caur HDMI savienojumu

Pievienojiet savam SoundBar atskaņotājam digitālo ierīci, piemēram, ciparu televīzijas uztvērēju, DVD/Blu-ray disku atskaņotāju vai spēļu konsoli, izmantojot vienu HDMI savienojumu. Kad šādā veidā pievienojat ierīces un atskaņojat failu vai spēlējat spēli:

- video (attēls) tiek automātiski parādīts jūsu televizorā un
- audio (skaņa) tiek automātiski atskaņots jūsu SoundBar atskaņotājā.

... Jūsu SoundBar atskaņotāja pievienošana un iestatīšana

1. Izmantojot liela ātruma (High Speed) HDMI vadu, savienojiet **HDMI OUT** ligzdu uz jūsu digitālās ierīces ar **HDMI IN** ligzdu uz jūsu SoundBar atskaņotāja.
2. Pievienojiet savu SoundBar atskaņotāju pie televizora caur **HDMI OUT (ARC)** savienojumu.
 - Ja televizors nav HDMI-CEC saderīgs, televizorā izvēlieties pareizo videosignāla ievadi.
3. Pievienotajā ierīcē aktivizējiet HDMI-CEC funkciju. Sīkākai informācijai skatiet ierīces lietošanas instrukciju.

Audiosignāla pievienošana no televizora un citām ierīcēm

Atskaņojiet audiosignālu no televizora vai citām ierīcēm caur jūsu SoundBar atskaņotāja skaļruņiem. Izmantojiet vislabākās kvalitātes savienojumu, kāds ir pieejams jūsu televizoram, SoundBar atskaņotājam un citām ierīcēm.

Piezīme

- Ja jūsu SoundBar atskaņotājs un televizors ir savienoti caur HDMI ARC savienojumu, audio savienojums nav nepieciešams (skatiet "Pievienošana pie televizora caur HDMI (ARC) savienojumu" 8.lpp.).

1. iespēja: Audiosignāla pievienošana caur digitālo optisko kabeli

Vislabākā audiosignāla kvalitāte

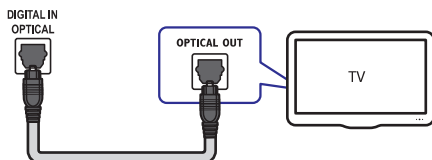

1. Izmantojot optisko kabeli, savienojiet **OPTICAL IN** ligzdu uz jūsu SoundBar atskaņotāja ar **OPTICAL OUT** ligzdu uz televizora vai citas ierīces.
 - Digitālā optiskā ligzda var būt marķēta kā **SPDIF** vai **SPDIF OUT**.

2. iespēja: Audiosignāla pievienošana caur analogajiem audiokabeļiem

Parasta audiosignāla kvalitāte

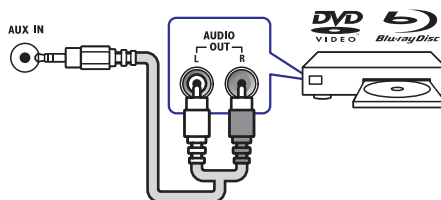

1. Izmantojot analogo kabeli, savienojiet **AUX IN** (3,5 mm) ligzdu uz jūsu SoundBar atskaņotāja ar **AUDIO OUT** ligzdām (sarkano un balto) uz televizora vai citas ierīces.
2. Atkārtoti spiediet taustiņu **AUX** uz tālvadības pults, līdz displejā parādās **AUX** (papildierīce).

4. Jūsu SoundBar atskaņotāja lietošana

Šī nodaļa palīdzēs jums lietot SoundBar atskaņotāju, lai atskaņotu audio no pievienotajām ierīcēm.

Pirms sākat darbību

- Izveidojiet visus nepieciešamos savienojumus, kā aprakstīts šajā lietošanas pamācībā un lietošanas instrukcijā.
- Pārslēdziet SoundBar atskaņotāju uz pareizo avotu citām ierīcēm.

Skaļuma regulēšana

- Spiediet taustiņus +/- (**Skaļums**), lai palielinātu vai samazinātu skaļuma līmeni.
 - Lai izslēgtu skaņu, nospiediet taustiņu **✖** (**Klusums**).
 - Lai atjaunotu skaņu, vēlreiz nospiediet taustiņu **✖** (**Klusums**) vai spiediet taustiņus +/- (**Skaļums**).

Skaņas izvēle

Šī nodaļa palīdzēs jums izvēlēties ideālu skaņu jūsu video vai mūzikas atskaņošanai.

Skaņas režīms

Izvēlieties iepriekšdefinētus skaņas režīmus, lai skaņa atbilstu jūsu video vai mūzikai.

- Spiediet taustiņu **SOUND**, lai izvēlētos skaņas iespēju no displeja.
 - AUTO** (Automātiska): Automātiski izvēlieties skaņas iestatījumu, balstoties uz skaņas plūsmu.
 - POWERFUL** (Spēcīga): Izbaudīt savijņojošu skaņu plūdumu; ideāls iestatījums ar darbībām bagātām videospēlēm un skaļām ballītēm.
 - BALANCED** (Sabalansēta): Izbaudīt jūsu filmu un mūzikas oriģinālo skaņu bez pievienotiem skaņas efektiem.
 - BRIGHT** (Dzidra): Atdzīvināt garlaicīgās filmas un mūziku, pievienojot izteiksmīgus skaņas efektus.

- CLEAR** (Skaidra): Dzirdēt katru detaļu jūsu mūzikā un skaidras balsis jūsu filmās.
- WARM** (Silta): Komfortabli saklausīt izrunātos vārdus un muzikālās balsis.
- PERSONAL** (Personīga): Personificēt skaņas iestatījumus atbilstoši jūsu vēlmēm.

Telpiskās skaņas režīms

Izbaudiet visaptverošu skaņu ar telpiskās skaņas režīmiem.

- Spiediet taustiņus **SURROUND ON/OFF**, lai ieslēgtu vai izslēgtu telpiskās skaņas režīmu.
 - On** (Ieslēgts): Radīt telpisku klausīšanās pieredzi.
 - Off** (Izslēgts): Divu kanālu stereo skaņa. Ideāla, lai klausītos mūziku.

Skaņas izlīdzinātājs

Mainiet SoundBar atskaņotāja augsto frekvenču (diskanta) un zemo frekvenču (basa) skaņas iestatījumus.

- Spiediet taustiņus **TREBLE +/-** vai **BASS +/-**, lai mainītu frekvenci.

Attēla un skaņas sinhronizēšana

Ja audiosignāls un videosignāls nav sinhronizēti, jūs varat aizkavēt audiosignālu, lai tas atbilstu videosignālam.

- Spiediet taustiņus **AUDIO SYNC +/-**, lai sinhronizētu audiosignālu ar videosignālu.

Automātiskais skaļums

Ieslēdziet automātiskā skaļuma funkciju, lai saglabātu konstantu skaļuma līmeni, kad jūs pārslēdzat uz citu avotu.

- Spiediet taustiņus **AUTO VOL ON/OFF**, lai ieslēgtu vai izslēgtu automātiskā skaļuma funkciju.

... Jūsu SoundBar atskaņotāja lietošana

Nakts režīms

Lai klausītos klusi, nakts režīms samazina skaļo skaņu skaļumu, kad tiek atskaņots audio. Nakts režīms ir pieejams tikai Dolby Digital skaņu ierakstiem.

1. Spiediet taustiņus **NIGHT ON/OFF**, lai ieslēgtu vai izslēgtu nakts režīmu.

Piezīme



- Ja ir ieslēgta automātiskā skaļuma funkcija, tad nav iespējams ieslēgt nakts režīmu.

Mūzikas atskaņošana caur Bluetooth

Savienojiet SoundBar atskaņotāju ar savu Bluetooth ierīci (piemēram, iPad, iPhone, iPod touch, Android viedtālruni vai klēpj datoru) caur Bluetooth, un tad jūs varēsiet klausīties Bluetooth ierīcē saglabātos audiofailus caur SoundBar atskaņotāja skaļruņiem.

Jums nepieciešams:

- Bluetooth ierīce, kas atbalsta Bluetooth profilu A2DP, AVRCP un ar Bluetooth versiju 3.0 + EDR.
 - Maksimālais darbības rādiuss starp SoundBar atskaņotāju un Bluetooth ierīci ir apmēram 10 metri.
1. Nospiediet taustiņu  uz tālvadības pults, lai pārslēgtu SoundBar atskaņotāju uz Bluetooth režīmu.
 - ↳ Displejā parādās mirgojošs **BT**.
 2. Bluetooth ierīcē ieslēdziet Bluetooth funkciju, tad meklējiet un izvēlieties **PHILIPS HTLS140**, lai sāktu savienojumu (skatiet Bluetooth ierīces lietošanas instrukciju, lai uzzinātu, kā ieslēgt Bluetooth).
 - ↳ Savienojuma izveides laikā displejā mirgo **BT**.
 3. Pagaidiet, līdz SoundBar atskaņotājs nopīkst.
 - ↳ Ja Bluetooth savienojums ir veiksmīgi izveidots, displejā ir redzams **BT**.
 - ↳ Ja savienojumu neizdodas izveidot, **BT** displejā nepārtraukti mirgo.

4. Savā Bluetooth ierīcē izvēlieties un atskaņojiet audiofailus vai mūziku.
 - Ja atskaņošanas laikā tiek saņemts ienākošais zvans, mūzikas atskaņošana tiek pauzēta. Atskaņošana atsākas pēc zvana beigām (Šī funkcija ir atkarīga no pievienotās mobilās ierīces).
 - Ja jūsu Bluetooth ierīce atbalsta AVRCP profilu, jūs varat uz tālvadības pults spiest taustiņus  / , lai pārlēktu uz citu ierakstu, vai spiest taustiņu , lai pauzētu/atsāktu atskaņošanu.
5. Lai izietu no Bluetooth režīma, izvēlieties citu avotu.
 - ↳ Kad jūs pārslēdzat atpakaļ uz Bluetooth režīmu, Bluetooth savienojums saglabājas aktīvs.

Piezīme

- Mūzikas straumēšanu var pārtraukt šķēršļi starp ierīci un SoundBar atskaņotāju, piemēram, sienas, metāla korpuss, kas nosedz ierīci, vai citas tuvumā esošas ierīces, kas darbojas tajā pašā frekvencē.
- Ja jūs vēlaties savienot savu SoundBar atskaņotāju ar citu Bluetooth ierīci, nospiediet un turiet nospiestu taustiņu  uz tālvadības pults, lai atvienotu pašreiz pievienoto Bluetooth ierīci.

Bluetooth pievienošana caur NFC

NFC (Near Field Communication – tuva darbības lauka sakari) ir tehnoloģija, kas nodrošina neliela darbības rādiusa bezvadu komunikāciju starp NFC iespējotām ierīcēm, piemēram, mobilajiem tālruņiem.

Jums nepieciešams:

- Bluetooth ierīce ar NFC funkciju.
 - Lai sāktu savienošana pāri, ar NFC ierīci pieskarieties SoundBar atskaņotāja **NFC** atzīmei.
1. Bluetooth ierīcē aktivizējiet NFC funkciju (sīkākai informācijai skatiet Bluetooth ierīces lietošanas instrukciju).

... Jūsu SoundBar atskaņotāja lietošana

- Ar NFC ierīci pieskarieties SoundBar atskaņotāja **NFC** atzīmei, līdz SoundBar atskaņotājs nopīkst.
 - Savienojoties pirmo reizi, dažās mobilajās ierīcēs parādās pieprasījums apstiprināt savienošanu pārī; izvēlieties "YES" (jā), lai savienotos.
 - ↳ Ja Bluetooth savienojums ir veiksmīgi izdevies, displejā ir redzams **BT**.
 - ↳ Ja savienojumu neizdodas izveidot, **BT** displejā nepārtraukti mirgo.
- Savā NFC ierīcē izvēlieties un atskaņojiet audiofailus vai mūziku.
 - Lai pārtrauktu savienojumu, ar NFC ierīci vēlreiz pieskarieties **NFC** atzīmei uz SoundBar atskaņotāja.

MP3 atskaņotājs

Pievienojiet savu MP3 atskaņotāju, lai atskaņotu savus audiofailus vai mūziku.

Jums nepieciešams:

- MP3 atskaņotājs.
 - 3,5 mm stereo audiokabelis.
- Izmantojot 3,5 mm stereo audiokabeli, pievienojiet MP3 atskaņotāju **AUX IN** ligzdai uz jūsu SoundBar atskaņotāja.
 - Atkārtoti spiediet taustiņu **AUX** uz tālvadības pults, līdz displejā parādās **AUDIO IN** (audiosignāla ievade).
 - Spiediet taustiņus uz MP3 atskaņotāja, lai izvēlētos un atskaņotu audiofailus vai mūziku.



USB atmiņas ierīces

Izbaudiet audio USB atmiņas ierīcē, piemēram, MP3 atskaņotājā, USB zibatmiņā utt.

Jums nepieciešams:

- USB atmiņas ierīce, kas ir formatēta FAT vai NTFS failu sistēmām un atbilst lielapjoma atmiņas klasei (Mass Storage Class).
 - MP3 vai WMA fails USB atmiņas ierīcē.
- Pievienojiet USB atmiņas ierīci šim SoundBar atskaņotājam.
 - Nospiediet taustiņu **USB** uz tālvadības pults.

- Izmantojiet tālvadības pulti, lai vadītu atskaņošanu.

Taustiņš	Darbība
	Sākt, pauzēt vai atsākt atskaņošanu.
	Pārlēkt uz iepriekšējo vai nākamo ierakstu.
USB	USB atskaņošanas laikā spiest atkārtoti, lai izvēlētos atkārtošanas vai jauktas secības režīmu, vai izslēgtu atskaņošanas režīmu.

Piezīme

- Ja USB atmiņas ierīcē ir liela mediju bibliotēka, ir nepieciešams noteikts laiks, lai ielādētu tās saturu.
- Šī ierīce var nebūt saderīga ar noteiktu veidu USB atmiņas ierīcēm.
- Ja jūs izmantojat USB pagarinātājkabeli, USB sadalītāju (USB HUB) vai USB daudzslasītāju, tad USB atmiņas ierīce var netikt atpazīta.
- Digitālās kameras PTP un MTP protokoli netiek atbalstīti.
- Neizņemiet USB atmiņas ierīci, kamēr tā tiek nolasīta.
- Ar digitālo tiesību pārvaldīšanas tehnoloģiju (DRM) aizsargāti mūzikas faili (MP3, WMA) netiek atbalstīti.
- Atbalsta USB portu: 5 V ===, 1 A.

Automātiskā gaidstāve

Atskaņojot mediju no pievienotās ierīces, SoundBar atskaņotājs automātiski pārslēdzas gaidstāves režīmā, ja 29 minūšu laikā netiek nospiesti neviens taustiņš un pievienotajā ierīcē nenotiek audio/video atskaņošana.

Displeja spilgtuma iestatīšana

Jūs varat atkārtoti spiest taustiņu **DIM**, lai izvēlētos dažādus šīs ierīces displeja spilgtuma līmeņus.

... Jūsu SoundBar atskaņotāja lietošana

Rūpnīcas iestatījumu atjaunošana

Jūs varat atiestatīt šo SoundBar atskaņotāju uz rūpnīcā ieprogrammētajiem noklusējuma iestatījumiem.

1. Jebkura avota režīmā triju sekunžu laikā nospiediet taustiņus **Skalums -**, **BASS -** un **TREBLE -**.
↳ Kad rūpnīcas iestatījumu atjaunošana ir pabeigta, SoundBar atskaņotājs automātiski izslēdzas un pārstartējas.



5. Programmatūras atjaunināšana

Lai saņemtu vislabākās iespējas un atbalstu, atjauniniet savu ierīci ar jaunāko programmatūru.

Programmatūras versijas pārbaude

HDMI ARC avota režīmā nospiediet taustiņus **TREBLE -**, **BASS -** un **Skalums -** uz tālvadības pults.

Programmatūras atjaunināšana caur USB

1. Pārbaudiet jaunāko programmatūras versiju interneta vietnē www.philips.com/support.
 - Atrodiet savas ierīces modeli un uzklikšķiniet uz sadaļas “Software and drivers” (Programmatūra un draiveri).
2. Lejupielādējiet programmatūru USB atmiņas ierīcē.
 - (1) **Atarhivējiet lejupielādi, ja tā ir arhivēta, un pārliecinieties, lai atarhivētā faila nosaukums būtu “HTL5140.BIN”.**
 - (2) **Ievietojiet failu “HTL5140.BIN” USB ierīces saknes direktoriņā.**
3. Pievienojiet USB atmiņas ierīci  (USB) ligzdai uz šīs ierīces.
4. Pārslēdziet šo ierīci uz HDMI ARC avotu.
5. Uz tālvadības pults 6 sekunžu laikā divreiz nospiediet taustiņu  un vienreiz nospiediet taustiņu **Skalums +**, tad turiet nospiestu taustiņu **SURROUND ON**.
↳ Displejā mirgo “UPGRADE” (atjaunināšana).
6. Nospiediet taustiņu , lai sāktu atjaunināšanu.
↳ Tad displejā ir redzams “UPGRADE” (atjaunināšana).
7. Pagaidiet, līdz atjaunināšana ir pabeigta.
↳ Kad atjaunināšana ir pabeigta, šī ierīce automātiski izslēdzas un atkal ieslēdzas.

... Programmatūras atjaunināšana



Uzmanību

- Kamēr notiek programmatūras atjaunināšanas process, neizslēdziet barošanas padevi un neatvienojiet USB atmiņas ierīci, jo tā jūs varat sabojāt šo ierīci.

6. SoundBar atskaņotāja stiprināšana pie sienas



Piezīme

- Nepareizas stiprināšanas pie sienas rezultātā var notikt negadījums, rasties savainojums vai bojājums. Ja jums ir kādi jautājumi, sazinieties ar savas valsts klientu apkalpošanas servisu.
- Pirms stiprināšanas pie sienas pārliecinieties, vai siena var noturēt jūsu SoundBar atskaņotāja svaru.
- Pirms stiprināšanas pie sienas nav nepieciešams noņemt četras gumijas kājiņas SoundBar atskaņotāja apakšā, pretējā gadījumā tās nevarēs piestiprināt atpakaļ.

Skrūvju garums/diametrs

Atkarībā no sienas veida, pie kuras jūs gatavojaties stiprināt savu SoundBar atskaņotāju, pārliecinieties, vai jūs izmantojat atbilstoša garuma un diametra skrūves.

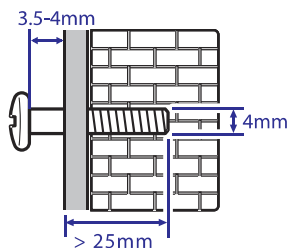

Skatiet zīmējumu īsajā lietošanas pamācībā, lai uzzinātu, kā piestiprināt savu SoundBar atskaņotāju pie sienas.

- 1) Izurbiet sienā divus caurumus.
- 2) Nostipriniet caurumos dībeļus un ieskrūvējiet tajos skrūves.
- 3) Uzkariet SoundBar atskaņotāju uz ieskrūvētajām skrūvēm.

7. Preces specifikācijas



Piezīme

- Specifikācijas un dizains var tikt mainīti bez paziņojuma.

Pastiprinātājs

- Kopējā izvades jauda: 320 W RMS (+/- 0,5 dB, 10% THD)
- Frekvences reakcija: 20 Hz – 20 kHz / 3dB
- Signāla-trokšņa attiecība: > 65 dB (CCIR) / (A-kategorijas)
- Ievades jutība:
 - AUX: 500 mV
 - AUDIO IN: 200 mV

Audio

- S/PDIF Digitālā audio ievade:
 - Optiskā: TOSLINK

USB

- Saderība: Liela ātruma USB (2.0)
- Klases atbalsts: USB lielapjoma atmiņas klase (MSC)
- Failu sistēma: FAT16, FAT32, NTFS
- Atbalsta MP3 un WMA failu formātus
- Iztveršanas frekvence:
 - MP3: 8 kHz, 11 kHz, 12 kHz, 16 kHz, 22 kHz, 24 kHz, 32 kHz, 44,1 kHz, 48 kHz
 - WMA: 44,1 kHz, 48 kHz
- Konstants bitu ātrums:
 - MP3: 8 kbps – 320 kbps
 - WMA: 32 kbps – 192 kbps
- Versija:
 - WMA: V7, V8, V9

Bluetooth

- Bluetooth profili: A2DP, AVRCP
- Bluetooth versija: 3.0 + EDR

Galvenā ierīce

- Barošanas padeve:
 - Modelis (Philips zīmola maiņstrāvas barošanas adapteris): DYS602-210309W; AS650-210-AA309
 - Ievade: 100-240 V~, 50/60 Hz, 1,5 A
 - Izvade: 21 V ===, 3,09 A
- Elektroenerģijas patēriņš gaidstāves režīmā: ≤ 0,5 W
- Skaļruņu pretestība:
 - Zemfrekvences reproduktors: 8 omi
 - Pīkstulis: 8 omi
- Skaļruņu draiveri: 4 x (90 mm/3,5" x 34 mm/1,3") zemfrekvences reproduktors + 2 x 31 mm/1,2" pīkstulis
- Izmēri (p x a x d): 1045 x 49 x 72 mm
- Svars: 2,0 kg

Zemfrekvenču skaļrunis

- Barošanas padeve: 220 – 240 V~, 50/60 Hz
- Elektroenerģijas patēriņš: 60 W
- Elektroenerģijas patēriņš gaidstāves režīmā: ≤ 0,5 W
- Pretestība: 3 omi
- Skaļruņa draiveri: 1 x 203 mm (8") zemfrekvences reproduktors
- Izmēri (p x a x d): 208 x 301 x 403 mm
- Svars: 5,8 kg

Tālvadības pults baterijas

- 2 x AAA-R03-1,5 V

8. Darbības traucējumu novēršana



Brīdinājums

- Elektriskās strāvas trieciena risks. Nekādā gadījumā nenoņemiet šīs ierīces korpusu.

Lai saglabātu garantijas derīgumu, nekad nemēģiniet remontēt ierīci pašu spēkiem.

Ja šīs ierīces lietošanas laikā rodas tās darbības traucējumi, pirms sazināties ar servisa centru, lūdzu, vispirms pārbaudiet tālāk uzskaitītos punktus. Ja problēmu neizdodas atrisināt, saņemiet atbalstu interneta vietnē www.philips.com/support.

Galvenā ierīce

Nedarbojas taustiņi uz SoundBar atskaņotāja.

- Uz dažām minūtēm atvienojiet SoundBar atskaņotāju no barošanas padeves, tad atkal pievienojiet.

Skaņa

Nav skaņas no SoundBar atskaņotāja skaļruņiem.

- Pievienojiet audiokabeli no SoundBar atskaņotāja pie sava televizora vai citām ierīcēm. Tomēr jums nav nepieciešams atsevišķs audio savienojums, ja:
 - SoundBar atskaņotājs un televizors ir savienoti caur **HDMI ARC** savienojumu; vai
 - Ierīce ir pievienota pie **HDMI IN** savienojuma uz jūsu SoundBar atskaņotāja.
- Atiestatiet savu SoundBar atskaņotāju uz rūpnīcas noklusējuma iestatījumiem.
- Uz tālvadības pults izvēlieties pareizo audiosignāla ievadi.
- Pārliecinieties, vai SoundBar atskaņotājam nav izslēgta skaņa.

Nav skaņas no bezvadu zemfrekvenču skaļruņa.

- Veiciet zemfrekvenču skaļruņa bezvadu pievienošanu SoundBar atskaņotājam (skatiet "Savienošana pāri ar zemfrekvenču skaļruni" 7.lpp.).

Kropļota skaņa, vai dzirdama atbalss.

- Ja jūs atskaņojat televizora pārraidīto audiosignālu caur SoundBar atskaņotāju, pārliecinieties, vai televizoram ir izslēgta skaņa.

Audio (skaņa) un video (attēls) nav sinhronizēti.

- Spiediet taustiņus **AUDIO SYNC +/-**, lai sinhronizētu audiosignālu ar videosignālu.

Displejā parādās kļūdas paziņojums.

- Ja displejā parādās paziņojums "ERROR" (kļūda), tas norāda, ka ievadītais audiosignāla formāts netiek atbalstīts.
- Ja displejā parādās paziņojums "USB ERROR" (USB kļūda), tas norāda, ka pievienotā USB ierīce netiek atbalstīta.
- Ja displejā mirgo paziņojums "HDMI ARC", tas norāda, ka pievienotais televizors nav HDMI ARC saderīgs vai arī ir uztverts neatbalstīts audiosignāla formāts.

Bluetooth

Ierīci nevar savienot ar SoundBar atskaņotāju.

- Ierīce neatbalsta SoundBar atskaņotājam nepieciešamos saderīgos profilus.
- Ierīcē nav ieslēgta Bluetooth funkcija. Skatiet ierīces lietošanas instrukciju, lai uzzinātu, kā ieslēgt šo funkciju.
- Ierīce nav pareizi pievienota. Pievienojiet ierīci pareizi.
- SoundBar atskaņotājs jau ir savienots ar citu Bluetooth ierīci. Atvienojiet pievienoto ierīci, tad mēģiniet vēlreiz.

Audio atskaņošanas kvalitāte no pievienotās Bluetooth ierīces ir sliktā.

- Bluetooth uztveršana ir sliktā. Pārvietojiet ierīci tuvāk SoundBar atskaņotājam vai novāciet šķēršļus starp ierīci un SoundBar atskaņotāju.

Pievienotā Bluetooth ierīce pastāvīgi pievienojas un atvienojas.

- Bluetooth uztveršana ir sliktā. Pārvietojiet ierīci tuvāk SoundBar atskaņotājam vai novāciet šķēršļus starp ierīci un SoundBar atskaņotāju.
- Izslēdziet Bluetooth ierīcē bezvadu (Wi-Fi) funkciju, lai izvairītos no traucējumiem.

... Darbības traucējumu novēršana

- Dažās Bluetooth ierīcēs Bluetooth savienojums var tikt automātiski deaktivizēts, lai taupītu enerģiju. Tas nenorāda uz jebkādiem SoundBar atskaņotāja darbības traucējumiem.

NFC (Tuva darbības lauka sakari)

Ierīce nevar savienoties ar SoundBar atskaņotāju caur NFC.

- Pārliecinieties, vai ierīce atbalsta NFC.
- Pārliecinieties, vai ierīcē ir ieslēgta NFC funkcija (sīkākai informācijai skatiet ierīces lietošanas instrukciju).
- Lai sāktu savienošanu pāri, ar NFC ierīci pieskarieties SoundBar atskaņotāja **NFC** atzīmei.

Preču zīmes



Ražots saskaņā ar licenci no "Dolby Laboratories".
"Dolby" un dubultā-D simbols ir "Dolby Laboratories" preču zīmes.



Ražots saskaņā ar licenci atbilstoši ASV Patentiem Nr. 5'956'674; 5'974'380; 6'487'535 un citiem ASV un vispasaules patentiem, kas ir reģistrēti un atrodas reģistrācijas procesā. "DTS", simbols un "DTS" un simbols kopā ir reģistrētas preču zīmes, un "DTS Digital Surround" un "DTS" logotipi ir preču zīmes, kas pieder "DTS, Inc.". Ierīce satur programmatūru. © "DTS, Inc.". Visas tiesības patur autors.



Termini "HDMI" un "HDMI High-Definition Multimedia Interface", kā arī "HDMI" logotips ir "HDMI Licensing LLC" preču zīmes vai reģistrētas preču zīmes Amerikas Savienotajās Valstīs un citās valstīs.



"Bluetooth®" vārdiskā preču zīme un logotipi ir reģistrētas preču zīmes, kas pieder "Bluetooth SIG, Inc.", un WOOX Innovations tās izmanto saskaņā ar licenci. Citas preču zīmes un tirdzniecības zīmes ir to attiecīgo īpašnieku īpašums.



"N-Mark" ir "NFC Forum, Inc." preču zīme vai reģistrēta preču zīme Amerikas Savienotajās Valstīs un citās valstīs.



© 2013 "CSR plc" un tā grupas uzņēmumiem.
"aptX®" zīme un "aptX" logotips ir "CSR plc" vai kāda no tā grupas uzņēmumu preču zīmes, un tās var būt reģistrētas vienā vai vairākās jurisdikcijās.



Specifikācijas var tikt mainītas bez paziņojuma.

2014 © WOOX Innovations Limited. Visas tiesības patur autors.

Philips un Philips vairoga emblēma ir Koninklijke Philips N.V. reģistrētas preču zīmes, un WOOX Innovations Limited tās izmanto saskaņā ar Koninklijke Philips N.V. licenci.

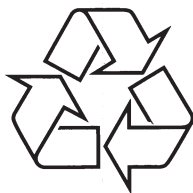

Apmeklējiet Philips Internetā
<http://www.philips.com>