

Vienmēr šeit, lai jums palīdzētu

Reģistrējiet savu preci un saņemiet atbalstu
www.philips.com/welcome

HTL9100

Jautājumi?
Sazinieties
ar Philips



Lietošanas instrukcija

PHILIPS

Satura rādītājs

1. Svarīgi	3	4. Jūsu SoundBar atskaņotāja lietošana	13
Drošība.....	3	Skaļuma regulēšana	13
Rūpes par jūsu ierīci.....	4	Skaņas izvēle	13
Rūpes par apkārtējo vidi.....	4	MP3 atskaņotājs.....	14
Atbilstība	4	Mūzikas atskaņošana caur Bluetooth	14
Palīdzība un atbalsts.....	4	Automātiskais gaidstāves režīms.....	15
2. Jūsu SoundBar atskaņotājs.....	5	Rūpnīcas iestatījumu atjaunošana	15
Indikatori uz galvenās ierīces	5	5. SoundBar atskaņotāja	15
Tālvadības pults	6	stiprināšana pie sienas.....	15
Savienojumi.....	7	Sienas stiprinājums.....	15
Bezvadu skaļruņi	8	6. Preces specifiskācijas	16
Bezvadu zemfrekvenču skaļrunis.....	8	7. Darbības traucējumu novēršana	17
3. SoundBar atskaņotāja	9		
pievienošana un iestatīšana	9		
Skaļruņu uzlāde.....	9		
Sapārošana ar skaļruņiem/ zemfrekvenču skaļruni.....	9		
Skaļruņu novietošana	10		
Pievienošana pie televizora.....	11		
Digitālo ierīču pievienošana caur HDMI savienojumu	11		
Audiosignāla pievienošana no televizora un citām ierīcēm.....	11		

1. Svarīgi

Lūdzu, pirms šīs ierīces lietošanas izlasiet un izprotiet visas sniegtās instrukcijas. Ja bojājumi radušies instrukciju neievērošanas dēļ, garantija nav spēkā.

Drošība

Elektriskās strāvas trieciena un ugunsbīstamības risks!

- Nekādā gadījumā nepakļaujiet ierīci un tās piederumus lietus vai ūdens iedarbībai. Nekādā gadījumā nenovietojiet ierīces tuvumā ar šķidrumu pildītus priekšmetus, piemēram, vāzes. Ja uz ierīces tiek uzliets šķidrums, nekavējoties atvienojiet to no elektrotīkla rozetes. Sazinieties ar Philips klientu apkalpošanas servisu, lai pirms atkārtotas lietošanas pārbaudītu ierīci.
- Nekādā gadījumā nenovietojiet ierīci un tās piederumus atklātas liesmas vai cita karstuma avota tuvumā, kā arī tiešā saules gaismā.
- Nekādā gadījumā neievietojiet nekādus priekšmetus ierīces ventilācijas vai citās atverēs.
- Ja ierīces atvienošanai no elektrotīkla tiek lietota kontaktdakša vai uzmava, šai atvienošanas ierīcei vienmēr ir jābūt brīvi pieejamai un viegli izraujamai no elektrotīkla rozetes.
- Atvienojiet ierīci no elektrotīkla rozetes pirms pērkona negaisa.
- Atvienojot barošanas vadu no elektrotīkla rozetes, vienmēr velciet aiz kontaktdakšas. Nekad nevelciet aiz vada.

Īssavienojuma un ugunsbīstamības risks!

- Pirms ierīces pievienošanas elektrotīkla rozetei pārlicinieties, vai elektrotīkla spriegums atbilst spriegumam, kas ir norādīts ierīces aizmugurē vai apakšā. Nekādā gadījumā nepievienojiet ierīci elektrotīkla rozetei, ja spriegumi atšķiras.

Savainojumu vai SoundBar atskaņotāja bojājumu risks!

- Pie sienas stiprināmām ierīcēm izmantojiet tikai komplektā iekļauto sienas stiprinājumu. Nostipriniet sienas stiprinājumu pie tādas sienas, kas var noturēt ierīces un sienas stiprinājuma kopējo svaru. Koninklijke Philips Electronics N.V. nenes atbildību par nepareizu

stiprināšanu pie sienas, kā rezultātā radies negadījums, savainojums vai bojājums.

- Nekādā gadījumā nenovietojiet ierīci vai citus priekšmetus uz elektrības vadiem vai uz citas elektriskās aparatūras.
- Ja ierīce ir tikusi transportēta temperatūrā, kas ir zemāka par 5°C, tad vispirms izpakojiet ierīci un pagaidiet, kamēr tās temperatūra sasniedz telpas temperatūru, un tikai pēc tam pievienojiet ierīci elektrotīkla rozetei.
- Šīs ierīces detaļas var būt ražotas no stikla. Apejieties ar ierīci uzmanīgi, lai novērstu savainojumu vai bojājumu rašanos.

Pārkaršanas bīstamība!

- Nekādā gadījumā neuzstādi ierīci noslēgtā vietā. Vienmēr atstājiet apkārt ierīcei vismaz 10 cm brīvu vietu, lai nodrošinātu tās ventilāciju. Pārlicinieties, lai aizkari vai citi priekšmeti neaizsegtu ierīces ventilācijas atveres.

Piesārņojuma bīstamība!

- Nelietojiet kopā dažādas baterijas (vecas un jaunas vai oglekļa un sārnu u.tml.).
- Sprādzienbīstamība nepareizas bateriju nomaīņas gadījumā! Vienmēr nomainiet baterijas tikai ar tādām pašām vai līdzvērtīgām.
- Izņemiet baterijas, ja tās ir tukšas vai arī ja tālvadības pults ilgāku laiku netiks lietota.
- Baterijas satur ķīmiskas vielas, tādēļ tās ir jāutilizē pareizā veidā.

Bateriju norīšanas risks!

- Ierīcē/tālvadības pultī var būt monētas/pogas tipa baterija, kuru ir iespējams norīt. Vienmēr glabājiet bateriju bērniem nepieejamā vietā! Ja baterija tiek norīta, tā var radīt nopietnus savainojumus vai pat izraisīt nāvi. Smagi iekšēji apdegumi var rasties jau divu stundu laikā pēc baterijas norīšanas.
- Ja jums ir aizdomas, ka baterija ir tikusi norīta vai arī tā ir iekļuvusi jebkurā no ķermeņa daļām, nekavējoties meklējiet medicīnisko palīdzību.
- Veicot bateriju nomaīņu, vienmēr glabājiet visas jaunās un izlietotās baterijas bērniem nepieejamā vietā. Kad esat nomainījis baterijas, pārlicinieties, vai bateriju nodalījums ir pilnībā aizvērts.

- Ja bateriju nodalījumu nevar pilnībā aizvērt, pārtrauciet ierīces lietošanu. Novietojiet ierīci bērniem nepieejamā vietā un sazinieties ar ražotāju.



Šī ir II klases ierīce ar dubultu izolāciju un bez aizsargājošā zemējuma.

Rūpes par jūsu ierīci

Ierīces tīrīšanai izmantojiet tikai mikrošķiedras drānu.

Rūpes par apkārtējo vidi



Jūsu ierīce ir izgatavota, izmantojot augstas kvalitātes materiālus un sastāvdaļas, kurus var pārstrādāt un lietot atkārtoti.



Ja ierīce ir marķēta ar īpašu simbolu – pārsvītrotu atkritumu konteineru, tas nozīmē, ka tā atbilst Eiropas Savienības direktīvas 2002/96/EK prasībām. Lūdzu, iepazīstieties ar vietējiem noteikumiem par elektrisko un elektronisko ierīču atsevišķas savākšanas sistēmu.

Lūdzu, rīkojieties saskaņā ar vietējiem noteikumiem un neizmetiet nolietotās elektroierīces kopā ar parastiem sadzīves atkritumiem. Pareiza jūsu nolietotās elektroierīces utilizācija palīdzēs novērst iespējamo kaitējumu apkārtējai videi un cilvēku veselībai.



Jūsu ierīce satur baterijas, uz kurām attiecas Eiropas Savienības direktīvas 2006/66/EK prasības, kas nosaka, ka baterijas nedrīkst izmest kopā ar parastiem sadzīves atkritumiem. Lūdzu, iepazīstieties ar vietējiem noteikumiem par bateriju atsevišķu savākšanu, jo pareiza izlietoto bateriju utilizācija palīdzēs novērst iespējamo kaitējumu apkārtējai videi un cilvēku veselībai.

Atbilstība

CE 0560

Šī ierīce atbilst Eiropas Savienības noteikumiem par radioatļaučumiem.

Ar šo Philips Consumer Lifestyle paziņo, ka šī ierīce atbilst direktīvas 1999/5/EK pamatprasībām un citiem būtiskajiem nosacījumiem.

ES atbilstības deklarācijas kopija ir pieejama šīs lietošanas instrukcijas Portable Document Format (PDF) versijā interneta vietnē www.philips.com/support.

Palīdzība un atbalsts

Philips nodrošina plašu tiešsaistes atbalstu. Apmeklējiet mūsu interneta vietni www.philips.com/support, lai:

- lejupielādētu lietošanas instrukciju un īso lietošanas pamācību;
- skatītos video pamācības (pieejamas tikai atsevišķiem modeļiem);
- atrastu atbildes uz biežāk uzdotajiem jautājumiem (FAQ);
- nosūtītu mums e-pastā jautājumu;
- tērzētu ar mūsu atbalsta pārstāvi.

Izpildiet interneta vietnē sniegtos norādījumus, lai izvēlētos valodu, un pēc tam ievadiet savas ierīces modeļa numuru. Alternatīvi jūs varat sazināties ar savas valsts Philips klientu apkalpošanas servisu. Pirms sazināties ar Philips, pierakstiet savas ierīces modeļa un sērijas numurus. Tie ir norādīti uz identifikācijas datu plāksnītes ierīces aizmugurē vai apakšā.

Apsveicam ar jūsu pirkumu un laipni lūdzam Philips! Lai pilnībā izmantotu atbalstu, ko piedāvā Philips, reģistrējiet savu SoundBar atskaņotāju tiešsaistē www.philips.com/welcome.

Indikatori uz galvenās ierīces

Šajā nodaļā ir iekļauta informācija par LED (gaismas diodžu) indikatoriem uz galvenās ierīces.

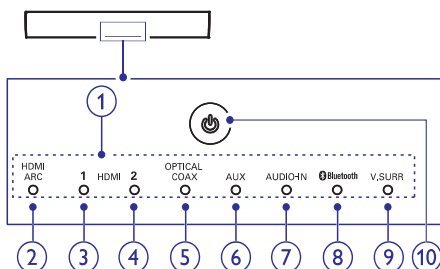

1. Skaļuma indikators

Kad jūs regulējat skaļumu, iedegas viens vai vairāki indikatori (līdz astoņiem indikatoriem), lai norādītu skaļuma līmeni.

Bezvadu sapārošanas indikatori

- Galvenās ierīces un telpisko skaļruņu bezvadu sapārošanas laikā viens pēc otra iedegas visi astoņi indikatori.
- Ja sapārošana ir veiksmīgi izdevusies, astoņi indikatori iedegas uz trim sekundēm.
- Ja sapārošana nav izdevusies, astoņi indikatori nomirgo trīs reizes.

2. HDMI ARC

- Iedegas, kad jūs izvēlaties HDMI ARC kā ievades avotu.
- Mirgo, kad no izvēlēta HDMI ARC avota netiek konstatēts audiosignāls vai arī kad tiek konstatēts neatbalstīts audioformāts.

3. HDMI 1

Iedegas, kad jūs izvēlaties HDMI IN 1 kā ievades avotu.

4. HDMI 2

Iedegas, kad jūs izvēlaties HDMI IN 2 kā ievades avotu.

... Jūsu SoundBar atskaņotājs

5. OPTICAL/COAX (Optiskais/Koaksiālais)

- Iedegas, kad jūs izvēlaties optisko vai koaksiālo ievades avotu.
- Mirgo, kad tiek konstatēts neatbalstīts audioformāts.

6. AUX

Iedegas, kad jūs pārslēdzat uz AUX ievades avotu.

7. AUDIO-IN

Iedegas, kad jūs pārslēdzat uz AUDIO-IN avotu (3,5 mm ligzdu).

8. Bluetooth

- Iedegas, kad jūs pārslēdzat uz Bluetooth režīmu un Bluetooth ierīces ir sapārotas.
- Mirgo, kad jūs pārslēdzat uz Bluetooth režīmu un Bluetooth ierīces nav sapārotas.

9. V.SURR (Virtuālas telpiskās skaņas) indikators

- Iedegas, kad tiek izvēlēts telpiskās skaņas režīms.
- Izdziest, kad tiek izvēlēts stereo režīms.
- Nomirgo vienu reizi, kad tiek aktivizēts nakts režīms/automātiskais skaļums.
- Nomirgo divas reizes, kad tiek ievadīts Dolby Digital audiosignāls.
- Nomirgo divas reizes, kad tiek deaktivizēts nakts režīms/automātiskais skaļums.
- Nomirgo trīs reizes, kad tiek ievadīts DTS audiosignāls.

10. (Gaidstāve-ieslēgt/Gaidstāves indikators)

Kad SoundBar atskaņotājs ir gaidstāves režīmā, gaidstāves indikators iedegas sarkanā krāsā.

Tālvadības pults

Šajā nodaļā ir sniegts tālvadības pults pārskats.

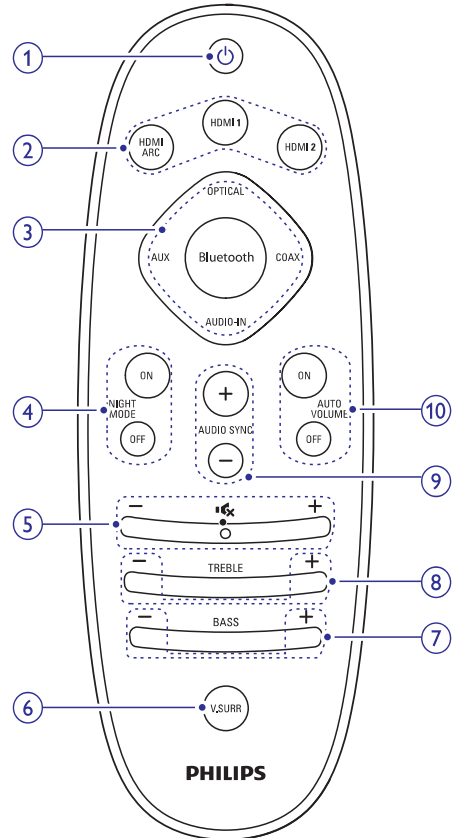

1. (Gaidstāve-ieslēgt)

- Ieslēgt SoundBar atskaņotāju vai pārslēgt to gaidstāves režīmā.
- Kad ir aktivizēta EasyLink funkcija, nospieš un turēt nospieš vismaz trīs sekundes, lai visas pievienotās HDMI-CEC saderīgās ierīces pārslēgtu gaidstāves režīmā.

2. HDMI izvēlēšanās

- **HDMI ARC:** Pārslēgt jūsu avotu uz HDMI ARC savienojumu.
- **HDMI 1:** Pārslēgt jūsu avotu uz HDMI IN 1 savienojumu.
- **HDMI 2:** Pārslēgt jūsu avotu uz HDMI IN 2 savienojumu.

... Jūsu SoundBar atskaņotājs

3. Avotu taustiņi

- **OPTICAL** (Optiskais): Pārslēgt jūsu audiosignāla avotu uz optisko savienojumu.
- **COAXIAL** (Koaksiālais): Pārslēgt jūsu audiosignāla avotu uz koaksiālo savienojumu.
- **AUDIO-IN**: Pārslēgt jūsu audiosignāla avotu uz AUDIO-IN savienojumu (3,5 mm ligzdu).
- **AUX**: Pārslēgt jūsu audiosignāla avotu uz AUX savienojumu.
- **Bluetooth**: Pārslēgt uz Bluetooth režīmu.

4. NIGHT MODE ON/OFF (Nakts režīms ieslēgt/izslēgt)

Ieslēgt vai izslēgt nakts režīmu.

5. Skaļuma kontrole

+/-: Palielināt vai samazināt skaļumu.

🔊: Izslēgt vai atjaunot skaļumu.

6. V.SURR (Virtuāla telpiskā skaņa)

- Pārslēgties starp stereo un virtuālu telpisko skaņu.
- HDMI ievades režīmā (savienots caur **HDMI IN 1** vai **HDMI IN 2**) nospieš un turēt, lai pārslēgtu audiosignāla izvadi caur SoundBar atskaņotāja skaļruņiem vai televizora skaļruņiem.

7. BASS +/- (Bass +/-)

Palielināt vai samazināt basa līmeni.

8. TREBLE +/- (Diskants +/-)

Palielināt vai samazināt diskanta skaņas līmeni.

9. AUDIO SYNC +/- (Audio sinhronizēšana +/-)

Palielināt vai samazināt audiosignāla aizkavi.

10. AUTO VOLUME ON/OFF (Automātiskais skaļums ieslēgt/izslēgt)

Ieslēgt vai izslēgt automātisko skaļuma regulēšanu.

Savienojumi aizmugurē

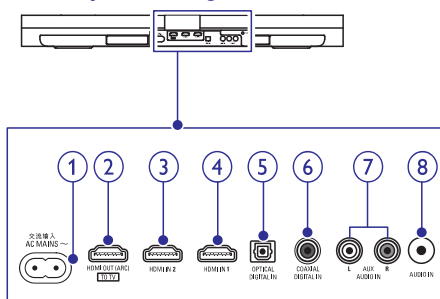

1. AC MAINS~ (Maiņstrāvas barošanas padeve)

Pievienot barošanas padevei.

2. TO TV-HDMI OUT (ARC) (Uz TV-HDMI izvade (ARC))

Pievienot pie televizora HDMI (ARC) ievades.

3. HDMI IN 2

Pievienot pie digitālās ierīces HDMI izvades.

4. HDMI IN 1

Pievienot pie digitālās ierīces HDMI izvades.

5. DIGITAL IN-OPTICAL (Digitālā ievade-optiskā)

Pievienot pie televizora vai digitālās ierīces optiskās audio izvades.

6. DIGITAL IN-COAXIAL (Digitālā ievade-koaksiālā)

Pievienot pie televizora vai digitālās ierīces koaksiālās audio izvades.

7. AUDIO IN-AUX

Pievienot pie televizora vai analogās ierīces analogās audio izvades.

8. AUDIO-IN

Audiosignāla ievade no, piemēram, MP3 atskaņotāja (3,5 mm ligzda).

Savienojumi

Šajā nodaļā ir sniegts uz jūsu SoundBar atskaņotāja pieejamo savienojumu pārskats.

Bezvadu skaļruņi

SoundBar atskaņotājs ir aprīkots ar diviem bezvadu telpiskajiem skaļruņiem (kreisās un labās puses).

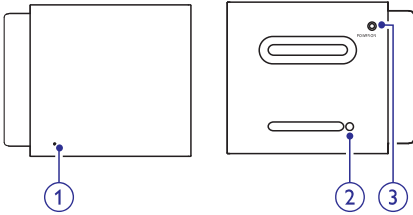

*Augstāk esošajā zīmējumā ir parādīts labās puses skaļruņa skats no augšpuses un skats no apakšas.

1. Skaļruņa indikators

- Galvenās ierīces un skaļruņa bezvadu sapārošanas laikā indikators ātri mirgo sarkanā krāsā.
- Ja sapārošana ir veiksmīgi izdevusies, indikators nepārtraukti deg baltā krāsā (ja skaļrunis nav savienots ar galveno ierīci) vai arī indikators uz 30 sekundēm iedegas baltā krāsā un pēc tam izdziest (ja skaļrunis ir savienots ar galveno ierīci).
- Ja sapārošana nav izdevusies vai nav veikta, indikators lēni mirgo sarkanā krāsā.
- Kad notiek skaļruņa uzlāde (ja tas ir savienots ar galveno ierīci), indikators iedegas dzintara krāsā.
- Kad skaļrunis pārslēdzas gaidstāvē, indikators mirgo dzintara krāsā.

2. Savienojuma taustiņš

Nospieš ar kniepadatu, lai ieiētu skaļruņa sapārošanas režīmā.

3. POWER ON (Ieslēgšana)

Nospieš, lai ieslēgtu bezvadu skaļruņi, ja tas automātiski pārslēdzas gaidstāvē.

Bezvadu zemfrekvenču skaļrunis

SoundBar atskaņotājs ir aprīkots ar bezvadu zemfrekvenču skaļruņi.

CONNECT

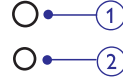

AC MAINS ~
交流输入

1. CONNECT (Pievienot)

Nospieš, lai ieiētu zemfrekvenču skaļruņa sapārošanas režīmā.

2. Zemfrekvenču skaļruņa indikators

- Kad barošanas padeve ir ieslēgta, indikators iedegas.
- Galvenās ierīces un zemfrekvenču skaļruņa bezvadu sapārošanas laikā indikators ātri mirgo baltā krāsā.
- Ja sapārošana ir veiksmīgi izdevusies, indikators iedegas baltā krāsā.
- Ja sapārošana nav izdevusies, indikators lēni mirgo baltā krāsā.

3. AC MAINS~ (Maiņstrāvas barošanas padeve)

Pievienot barošanas padevei.

3. SoundBar atskaņotāja pievienošana un iestatīšana

Šajā nodaļā sniegtā informācija palīdzēs jums pievienot SoundBar atskaņotāju pie televizora un citām ierīcēm un pēc tam iestatīt to.

Informācija par SoundBar atskaņotāja un piederumu pamatsavienojumiem ir parādīta šajā lietošanas pamācībā.

Piezīme

- Ierīces identifikācijas datus un barošanas padeves rādītājus skatiet uz identifikācijas datu plāksnītes, kas atrodas ierīces aizmugurē vai apakšā.
- Pirms jebkuru savienojumu veikšanas vai maiņas pārļiecinieties, vai visas ierīces ir atvienotas no elektrības rozetes.

Skalrņu uzlāde

Ja bezvadu telpiskais skalrnis nav savienots ar galveno ierīci, tā baterijas enerģijas līmeni norāda uz skalrņa esošais indikators.

- Iedegas baltā krāsā: pilna baterija.
- Iedegas sarkanā krāsā: zems baterijas enerģijas līmenis (atlicis mazāk par 30%)
- Mirgo sarkanā krāsā: baterija gandrīz tukša (atlicis mazāk par 10%)

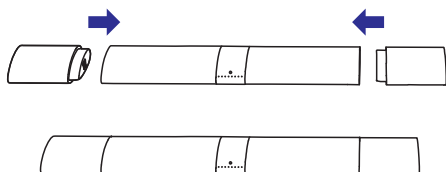

1. Savienojiet skalrņus ar galveno ierīci, lai veiktu skalrņu uzlādi.
2. Ieslēdziet galveno ierīci.
 - ↳ Uzlādes laikā indikators uz skalrņa iedegas dzintara krāsā.
 - ↳ Kad skalrnis ir pilnībā uzlādēts, indikators uz skalrņa uz 30 sekundēm iedegas baltā krāsā.

Piezīme

- Lai pilnībā uzlādētu skalrņus, var būt nepieciešamas apmēram 2 stundas.
- Ja uzlāde ilgst vairāk kā 4 stundas, kamēr galvenā ierīce ir gaidstāvē, skalrņi automātiski pārslēdzas gaidstāvē.

Sapārošana ar skalrņiem/ zemfrekvenču skalrni

Kad jūs ieslēdzat SoundBar atskaņotāju, bezvadu skalrņus un zemfrekvenču skalrni, bezvadu skalrņi un zemfrekvenču skalrnis automātiski sapārojas ar SoundBar atskaņotāju bezvadu savienojumam. Ja no bezvadu skalrņiem un zemfrekvenču skalrņa nav dzirdams audiosignāls, tad manuāli sapārojiet skalrņus un zemfrekvenču skalrni.

Sapārošana ar skalrņiem

1. Ieslēdziet SoundBar atskaņotāju un telpisko skalrni.
 - ↳ Ja savienojums ar SoundBar atskaņotāju ir zudis, indikators uz skalrņa lēni mirgo sarkanā krāsā.
2. Ar kniepadatu nospiediet uz skalrņa esošo **savienojuma taustiņu**, lai ieiētu sapārošanas režīmā.
 - ↳ Indikators uz skalrņa ātri mirgo sarkanā krāsā.
3. Uz tālvadības pults nospiediet **AUX** un tad triju sekunžu laikā nospiediet **TREBLE-**, **BASS+** un **+** (**Skaļums**).
 - ↳ Ja sapārošana veiksmīgi izdodas, indikators uz skalrņa iedegas baltā krāsā (ja skalrnis nav savienots ar galveno ierīci) vai arī indikators uz 30 sekundēm iedegas baltā krāsā un pēc tam izdziest (ja skalrnis ir savienots ar galveno ierīci).
 - ↳ Ja sapārošana neizdodas, indikators uz skalrņa lēni mirgo sarkanā krāsā.

... SoundBar atskaņotāja pievienošana un iestatīšana

4. Ja sapārošana neizdodas, atkārtojiet iepriekš aprakstītos soļus.
5. Atkārtojiet iepriekš aprakstītos soļus, lai sapārotu otru telpisko skaļruni ar galveno ierīci.

Sapārošana ar zemfrekvenču skaļruni

1. Ieslēdziet SoundBar atskaņotāju un zemfrekvenču skaļruni.
 - ↳ Ja savienojums ar SoundBar atskaņotāju ir zudis, indikators uz zemfrekvenču skaļruņa lēni mirgo baltā krāsā.
2. Nospiediet taustiņu **CONNECT** uz zemfrekvenču skaļruņa, lai ieiētu sapārošanas režīmā.
 - ↳ Indikators uz zemfrekvenču skaļruņa ātri mirgo baltā krāsā.
3. Uz tālvadības pults nospiediet **AUX** un tad triju sekunžu laikā nospiediet **TREBLE-**, **BASS+** un **+** (**Skaļums**).
 - ↳ Ja sapārošana veiksmīgi izdodas, indikators uz zemfrekvenču skaļruņa iedegas baltā krāsā.
 - ↳ Ja sapārošana neizdodas, indikators uz zemfrekvenču skaļruņa lēni mirgo baltā krāsā.
4. Ja sapārošana neizdodas, atkārtojiet iepriekš aprakstītos soļus.

Skaļruņu novietošana

Lai iegūtu vislabāko rezultātu, pārvērsiet skaļruņus virzienā uz sēdvietu un novietojiet tos tuvu ausu līmenim (sēdus).

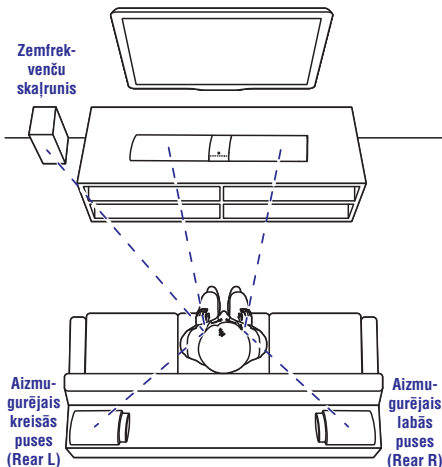

Piezīme

- Telpiskās skaņas efekts ir atkarīgs no tādiem faktoriem kā istabas forma un lielums, sienu un griestu, logu un atstarojošo virsmu veids, kā arī skaļruņu akustika. Eksperimentējiet ar skaļruņu novietojumu, lai atrastu piemērotāko iestatījumu.

Ievērojiet šos vispārējos norādījumus skaļruņu novietojumam.

1. Sēdvietā:
Sēdvietā ir jūsu klausīšanās zonas centrs.
2. Novietojiet SoundBar atskaņotāju priekšā sēdvietai.
3. **REAR L** (aizmugurējais kreisās puses) un **REAR R** (aizmugurējais labās puses) telpiskie skaļruņi:
Novietojiet aizmugurējos telpiskos skaļruņus pa kreisi un pa labi no jūsu sēdvietas vai nu vienā līnijā ar to, vai arī mazliet aiz tās.
4. **SUBWOOFER** (zemfrekvenču skaļrunis):
Novietojiet zemfrekvenču skaļruni vismaz 1 metru pa kreisi vai pa labi no televizora un 10 cm no sienas.

Telpisko skaļruņu savienošana ar galveno ierīci

Jūs arī varat savienot telpiskos skaļruņus ar galveno ierīci, lai klausītos audio, piemēram, skatītos televīzijas šovus un ziņas.

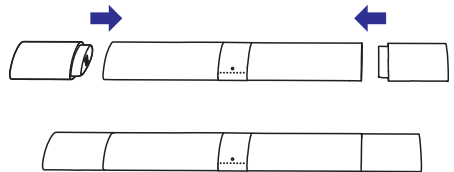

Pievienošana pie televizora

Pievienojiet jūsu SoundBar atskaņotāju pie televizora. Jūs varat klausīties televizora pārraidīto audiosignālu caur jūsu SoundBar atskaņotāju. Izmantojiet vislabākās kvalitātes savienojumu, kāds ir pieejams jūsu SoundBar atskaņotājam un televizoram.

Pievienošana pie televizora caur HDMI (ARC) savienojumu

Jūsu SoundBar atskaņotājs atbalsta HDMI versiju ar Audio Return Channel (ARC) (Audiosignāla atgriešanas kanālu). Ja arī jūsu televizors atbalsta HDMI ARC, jūs varat dzirdēt televizora pārraidīto audiosignālu caur jūsu SoundBar atskaņotāju, izmantojot tikai vienu HDMI vadu.

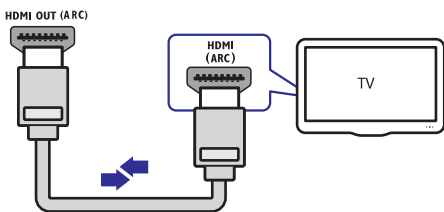

1. Izmantojot High Speed (liela ātruma) HDMI vadu, savienojiet SoundBar atskaņotāja **HDMI OUT (ARC)** ligzdu ar televizora **HDMI ARC** ligzdu.
 - **HDMI ARC** ligzda uz televizora var būt marķēta citādi. Sīkākai informācijai skatiet televizora lietošanas instrukciju.
2. Televizorā aktivizējiet HDMI-CEC funkciju. Sīkākai informācijai skatiet televizora lietošanas instrukciju.

Piezīme

- Ja jūsu televizors neatbalsta HDMI ARC, pievienojiet audiokabeli, lai dzirdētu televizora pārraidīto audiosignālu caur jūsu SoundBar atskaņotāju (skatiet "Audiosignāla pievienošana no televizora un citām ierīcēm" 11.lpp.).
- Ja jūsu televizoram ir DVI ligzda, pievienošanai pie televizora jūs varat izmantot HDMI/DVI adapteri. Tomēr šādā gadījumā dažas funkcijas var nebūt pieejamas.

Digitālo ierīču pievienošana caur HDMI savienojumu

Pievienojiet savam SoundBar atskaņotājam digitālo ierīci, piemēram, ciparu televīzijas uztvērēju, DVD/Blu-ray disku atskaņotāju vai spēļu konsoli, izmantojot tikai vienu HDMI savienojumu. Kad šādā veidā pievienojat ierīces un atskaņojat failu vai spēlējat spēli:

- video (attēls) tiek automātiski parādīts jūsu televizorā un
 - audio (skaņa) tiek automātiski atskaņots jūsu SoundBar atskaņotājā.
1. Izmantojot High Speed (liela ātruma) HDMI vadu, savienojiet jūsu digitālās ierīces **HDMI OUT** ligzdu ar SoundBar atskaņotāja **HDMI IN 1/2** ligzdu.
 2. Pievienojiet SoundBar atskaņotāju pie televizora caur **HDMI OUT (ARC)** savienojumu.
 - Ja televizors nav HDMI-CEC saderīgs, televizorā izvēlieties atbilstošu videosignāla ievadi.
 3. Pievienotajā ierīcē aktivizējiet HDMI-CEC funkciju. Sīkākai informācijai skatiet ierīces lietošanas instrukciju.

Audiosignāla pievienošana no televizora un citām ierīcēm

Atskaņojiet audiosignālu no televizora vai citām pievienotajām ierīcēm caur SoundBar atskaņotāja skaļruņiem.

Izmantojiet vislabākās kvalitātes savienojumu, kāds ir pieejams jūsu televizoram, SoundBar atskaņotājam un citām ierīcēm.

Piezīme

- Ja jūsu SoundBar atskaņotājs un televizors ir savienoti caur HDMI ARC savienojumu, audio savienojums nav nepieciešams.

... SoundBar atskaņotāja pievienošana un iestatīšana

1. iespēja: Audiosignāla pievienošana caur digitālo optisko kabeli

Vislabākā audiosignāla kvalitāte

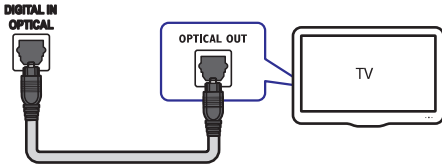

1. Izmantojot optisko kabeli, savienojiet **OPTICAL** ligzdu uz jūsu SoundBar atskaņotāja ar **OPTICAL OUT** ligzdu uz televizora vai citas ierīces.
 - Digitālā optiskā ligzda var būt marķēta kā **SPDIF** vai **SPDIF OUT**.

2. iespēja: Audiosignāla pievienošana caur digitālo koaksiālo kabeli

Laba audiosignāla kvalitāte

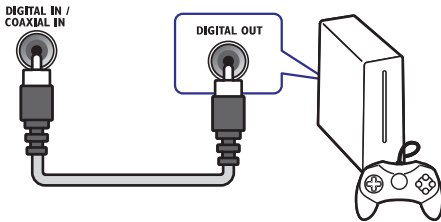

1. Izmantojot koaksiālo kabeli, savienojiet **COAXIAL** ligzdu uz jūsu SoundBar atskaņotāja ar **COAXIAL/DIGITAL OUT** ligzdu uz televizora vai citas ierīces.
 - Digitālā koaksiālā ligzda var būt marķēta kā **DIGITAL AUDIO OUT**.

3. iespēja: Audiosignāla pievienošana caur analogajiem audiokabeļiem

Parasta audiosignāla kvalitāte

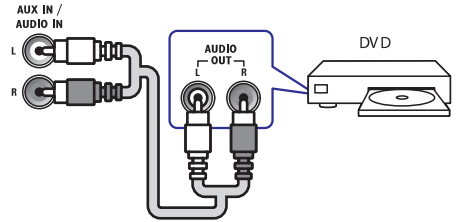

1. Izmantojot analogo kabeli, savienojiet **AUX** ligzdas uz jūsu SoundBar atskaņotāja ar **AUDIO OUT** ligzdām uz televizora vai citas ierīces.

4. Jūsu SoundBar atskaņotāja lietošana

Šī nodaļa palīdzēs jums lietot SoundBar atskaņotāju, lai atskaņotu audio no pievienotajām ierīcēm.

Pirms sākat darbību

- Izveidojiet visus nepieciešamos savienojumus, kā tas ir parādīts isajā lietošanas pamācībā un lietošanas instrukcijā.
- Pārslēdziet SoundBar atskaņotāju uz pareizo avotu citām ierīcēm.

Skaļuma regulēšana

1. Spiediet taustiņu +/- (**Skaļums**), lai paaugstinātu vai pazeminātu skaļuma līmeni.
 - Lai izslēgtu skaņu, nospiediet taustiņu **⏏** (**Klusums**).
 - Lai atjaunotu skaņu, vēlreiz nospiediet taustiņu **⏏** (**Klusums**) vai nospiediet taustiņu +/- (**Skaļums**).

Skaļuma indikators

- Kad jūs regulējat skaļumu, iedegas viens vai vairāki skaļuma indikatori (līdz astoņiem indikatoriem) uz galvenās ierīces, lai norādītu skaļuma līmeni. Jo vairāk indikatoru iedegas, jo augstāks ir skaļuma līmenis.

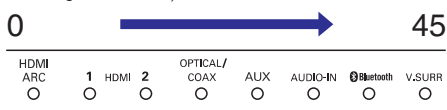

- Ja jūs piecu sekunžu laikā nenospiežat skaļuma regulēšanas taustiņu, skaļuma indikatori izdziest un iedegas pašreizējā avota indikators un skaņas režīma indikators.

Skaņas izvēle

Šī nodaļa palīdzēs jums izvēlēties ideālu skaņu jūsu video vai mūzikas atskaņošanai.

Telpiskās skaņas režīms

Izbaudiet visaptverošu skaņas pieredzi ar telpiskās skaņas režīmiem.

1. Nospiediet taustiņu **V.SURR**, lai izvēlētos telpiskās skaņas režīmu.
 - **Surround** (Telpiskā skaņa): Rada izcilu telpiskās skaņas klausīšanās pieredzi. Iedegas **V.SURR** indikators uz galvenās ierīces.
 - **Stereo** (Stereo skaņa): Divu kanālu stereo skaņa. Ideāla, lai klausītos mūziku.

Skaņas izlīdzinātājs

Mainiet SoundBar atskaņotāja augsto frekvenču (diskanta) un zemo frekvenču (basa) skaņas iestatījumus.

1. Spiediet taustiņu **TREBLE +/-** vai **BASS +/-**, lai mainītu frekvenci.

Diskanta/basa indikators

- Kad jūs regulējat frekvences līmeņus, iedegas viens vai vairāki indikatori (līdz astoņiem indikatoriem) uz galvenās ierīces, lai norādītu frekvences līmeni. Jo vairāk indikatoru iedegas, jo augstāks ir diskanta vai basa līmenis.

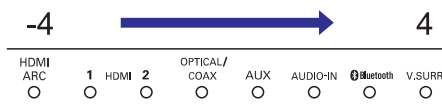

Automātiskais skaļums

Ieslēdziet automātiskā skaļuma funkciju, lai saglabātu konstantu skaļuma līmeni, kad jūs pārslēdzat uz citu avotu. Šī funkcija arī saspiež skaņas dinamiku, palielinot kluso ainu skaļumu un samazinot skaļo ainu skaļumu.

1. Nospiediet taustiņu **AUTO VOLUME ON/OFF**, lai ieslēgtu vai izslēgtu automātiskā skaļuma funkciju.
 - ↳ Kad automātiskais skaļums ir ieslēgts, **V.SURR** indikators nomirgo vienu reizi.
 - ↳ Kad automātiskais skaļums ir izslēgts, **V.SURR** indikators nomirgo divas reizes.

Attēla un skaņas sinhronizēšana

Ja audiosignāls un videosignāls nav sinhronizēti, jūs varat aizkavēt audiosignālu, lai tas atbilstu videosignālam.

1. Spiediet taustiņus **AUDIO SYNC +/-**, lai sinhronizētu audiosignālu ar videosignālu.
 - **AUDIO SYNC +** palielina skaņas aizkavi, un **AUDIO SYNC -** samazina skaņas aizkavi.
 - ↳ Kad jūs maināt skaņas aizkaves vērtību, jo lielāku vērtību/aizkavi jūs iestatāt, jo vairāk indikatoru uz galvenās ierīces iedegas.

Nakts režīms

Lai klausītos klusi, samaziniet skaļo skaņu skaļumu, kad tiek atskaņots audio. Nakts režīms ir pieejams tikai Dolby Digital skaņu ierakstiem.

1. Nospiediet taustiņu **NIGHT MODE ON/OFF**, lai ieslēgtu vai izslēgtu nakts režīmu.
 - ↳ Kad nakts režīms ir ieslēgts, **V.SURR** indikators nomirgo vienu reizi.
 - ↳ Kad nakts režīms ir izslēgts, **V.SURR** indikators nomirgo divas reizes.



Piezīme

- Ja ir ieslēgta automātiskā skaļuma funkcija, tad nav iespējams ieslēgt nakts režīmu.

MP3 atskaņotājs

Pievienojiet MP3 atskaņotāju, lai atskaņotu savus audiofailus vai mūziku.

Jums nepieciešams:

- MP3 atskaņotājs.
 - 3,5 mm stereo audiokabelis.
1. Izmantojot 3,5 mm stereo audiokabeli, pievienojiet MP3 atskaņotāju **AUDIO-IN** ligzdai uz SoundBar atskaņotāja.
 2. Nospiediet taustiņu **AUDIO-IN**.
 3. Spiediet taustiņus uz MP3 atskaņotāja, lai izvēlētos un atskaņotu audiofailus vai mūziku.
 - MP3 atskaņotājā ir ieteicams noregulēt skaļumu 80% diapazonā no maksimālā skaļuma līmeņa.

Mūzikas atskaņošana caur Bluetooth

Savienojiet SoundBar atskaņotāju ar savu Bluetooth ierīci (piemēram, iPad, iPhone, iPod touch, Android viedtālruni vai klēpj datoru) caur Bluetooth, lai varētu klausīties Bluetooth ierīcē saglabātos audiofailus caur SoundBar atskaņotāja skaļruņiem.

Jums nepieciešams:

- Bluetooth ierīce, kas atbalsta Bluetooth profilu A2DP, un ar Bluetooth versiju 2.1 + EDR.
- Darbības attālums starp SoundBar atskaņotāju un Bluetooth ierīci ir apmēram 10 metri.

1. Nospiediet taustiņu **Bluetooth** uz tālvadības pults, lai pārslēgtu SoundBar atskaņotāju uz Bluetooth režīmu.
 - ↳ **Bluetooth** indikators mirgo.
2. Bluetooth ierīcē ieslēdziet Bluetooth funkciju, tad meklējiet un izvēlieties **Philips HTL9100**, lai sāktu savienojumu (skatiet Bluetooth ierīces lietošanas instrukciju, lai uzzinātu, kā ieslēgt Bluetooth).
 - ↳ Savienojuma izveides laikā **Bluetooth** indikators mirgo.
3. Pagaidiet, līdz izdzirdat skaņas signālu no SoundBar atskaņotāja.
 - ↳ **Bluetooth** indikators iedegas.
 - ↳ Ja savienojumu neizdodas izveidot, **Bluetooth** indikators nepārtraukti mirgo.
4. Savā Bluetooth ierīcē izvēlieties un atskaņojiet audiofailus vai mūziku.
 - Ja atskaņošanas laikā tiek saņemts ienākošais zvans, mūzikas atskaņošana tiek pauzēta. Atskaņošana atsākas pēc zvana beigām.
 - Ja mūzikas straumēšana tiek pārtraukta, novietojiet Bluetooth ierīci tuvāk SoundBar atskaņotājam.
5. Lai izietu no Bluetooth režīma, izvēlieties citu avotu.
 - Kad jūs pārslēdzat atpakaļ uz Bluetooth režīmu, Bluetooth savienojums saglabājas aktīvs.

... Jūsu SoundBar atskaņotāja lietošana

Piezīme

- Mūzikas straumēšanu var pārtraukt šķēršļi starp ierīci un SoundBar atskaņotāju, piemēram, sienas, metāla korpuss, kas nosedz ierīci, vai citas tuvumā esošas ierīces, kas darbojas tajā pašā frekvencē.
- Ja jūs vēlaties savienot jūsu SoundBar atskaņotāju ar citu Bluetooth ierīci, deaktivizējiet pašreiz pievienoto Bluetooth ierīci.
- Philips negarantē 100% saderību ar visām Bluetooth ierīcēm.

Automātiskais gaidstāves režīms

Atskaņojot mediju no pievienotās ierīces, SoundBar atskaņotājs automātiski pārslēdzas gaidstāves režīmā, ja:

- 30 minūšu laikā netiek nospiests neviens taustiņš un
- pievienotajā ierīcē netiek konstatēta nekāda audio/video atskaņošana.

Rūpnīcas iestatījumu atjaunošana

Jūs varat atiestatīt jūsu SoundBar atskaņotāju uz rūpnīcā ieprogrammētajiem noklusējuma iestatījumiem.

1. AUX režīmā nospiediet un piecas sekundes turiet nospiešu taustiņu **NIGHT MODE OFF**.
↳ Kad rūpnīcas iestatījumu atjaunošana ir pabeigta, SoundBar atskaņotājs automātiski izslēdzas un pārstartējas.

5. SoundBar atskaņotāja stiprināšana pie sienas

Pirms stiprināt SoundBar atskaņotāju pie sienas, izlasiet visus ar drošību saistītos norādījumus (skatiet nodaļu "Drošība" 3.lpp.).

Piezīme

- Pirms veicat ierīces stiprināšanu pie sienas vai noņemšanu no sienas, jums ir jāatvieno un jānoņem telpiskie skaļruņi no galvenās ierīces.
- Koninklijke Philips Electronics N.V. nenes atbildību par nepareizu stiprināšanu pie sienas, kā rezultātā radies negadījums, savainojums vai bojājums. Ja jums ir kādi jautājumi, sazinieties ar savas valsts Philips klientu apkalpošanas servisu.
- Piestipriniet sienas stiprinājumu pie tādas sienas, kura var noturēt ierīces un sienas stiprinājuma kopējo svaru.
- Pirms stiprināšanas pie sienas nav nepieciešams noņemt četras gumijas kājiņas SoundBar atskaņotāja apakšā, pretējā gadījumā tās nevarēs piestiprināt atpakaļ.

Skrūvju garums/diametrs

Atkarībā no sienas veida, pie kuras jūs gatavojaties stiprināt šo sienas stiprinājuma kronšteinu, pārliecinieties, vai jūs izmantojat atbilstoša garuma un diametra skrūves.

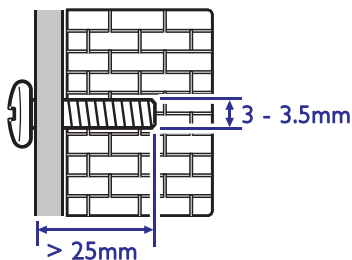

Lai uzzinātu, kā piestiprināt jūsu SoundBar atskaņotāju pie sienas, skatiet pamācību par stiprināšanu pie sienas.

6. Preces specifikācijas



Piezīme

- Specifikācijas un dizains var tikt mainīti bez paziņojuma.

Pastiprinātājs

- Kopējā izvades jauda:
210 W RMS (+/- 0,5 dB, 30% THD) /
168 W RMS (+/- 0,5 dB, 10% THD)
- Frekvences reakcija: 20 Hz – 20 kHz / ±3dB
- Signāla-trokšņa attiecība: > 65 dB (CCIR) /
(A-kategorijas)
- Ievades jutība:
 - AUX: 400 mV
 - AUDIO-IN: 220 mV

Audio

- S/PDIF Digitālā audio ievade:
 - Koaksiālā: IEC 60958-3
 - Optiskā: TOSLINK

Bluetooth

- Bluetooth profiļi: A2DP
- Bluetooth versija: 2.1 + EDR

Galvenā ierīce

- Barošanas padeve: 110-240 V~, 50/60 Hz
- Elektroenerģijas patēriņš: 50 W
- Elektroenerģijas patēriņš gaidstāves režīmā:
≤ 0,5 W
- Skārņu pretestība:
 - Zēmfrekvences reproduktors: 8 omi
 - Pīkstulis: 8 omi
- Skārņu draiveri: 2 x 63,5 mm (2,5") zēmfrekvences reproduktors + 2 x 25,4 mm (1") pīkstulis

- Izmēri (p x a x d):
1035 x 73 x 156 mm (ar piēstiprinātiem
2 tēlpiskajiem skārņiem)
- Svārs: 3,9 kg

Tēlpiskie skārņi

- Skārņu pretestība: 8 omi
- Skārņu draiveri: 2 x 63,5 mm (2,5") pilna diapazona
- Izmēri (p x a x d): 191 x 73 x 156 mm
- Svārs: 0,7 kg/katrs

Zēmfrekvēņu skārņis

- Barošanas padeve: 110-240 V~, 50/60 Hz
- Elektroenerģijas patēriņš: 30 W
- Elektroenerģijas patēriņš gaidstāves režīmā:
≤ 0,5 W
- Pretestība: 4 omi
- Skārņa draiveri: 1 x 165 mm (6,5") zēmfrekvences reproduktors
- Izmēri (p x a x d): 200 x 510 x 201 mm
- Svārs: 4,9 kg

Sienas stiprinājums

- Izmēri (p x a x d): 40 x 100 x 26,5 mm
- Svārs: 0,1 kg/katrs

Tālvadības pults baterijas

- 2 x AAA-R03-1,5 V

7. Darbības traucējumu novēršana



Bīdīnājums

- Elektriskās strāvas trieciena risks. Nekādā gadījumā nenoņemiet šīs ierīces korpusu.

Lai saglabātu garantijas derīgumu, nemēģiniet remontēt ierīci pašu spēkiem.

Ja šī atskaņotāja lietošanas laikā rodas tā darbības traucējumi, pirms sazināties ar servisa centru, lūdzu, vispirms pārbaudiet tālāk uzskaitītos punktus. Ja problēmu neizdodas atrisināt, saņemiet atbalstu interneta vietnē www.philips.com/support.

Galvenā ierīce

Nedarbojas taustiņi uz SoundBar atskaņotāja.

- Uz dažām minūtēm atvienojiet SoundBar atskaņotāju no barošanas padeves, tad pievienojiet atpakaļ.

Skaņa

Nav skaņas no SoundBar atskaņotāja skaļruņiem.

- Pievienojiet audiokabeli no SoundBar atskaņotāja pie televizora vai citām ierīcēm. Jums nav nepieciešams atsevišķs audio savienojums, ja:
 - SoundBar atskaņotājs un televizors ir savienoti caur **HDMI ARC** savienojumu vai
 - ierīce ir pievienota **HDMI IN** ligzdai uz jūsu SoundBar atskaņotāja.
- Atiestatiet SoundBar atskaņotāju uz rūpnīcas noklusējuma iestatījumiem.
- Uz tālvadības pults izvēlieties pareizo audiosignāla ievadi.
- Pārliecinieties, vai SoundBar atskaņotājam nav izslēgta skaņa.

Nav skaņas no bezvadu telpiskajiem skaļruņiem.

- Veiciet bezvadu skaļruņu pievienošanu galvenajai ierīcei (skatiet “Sapārošana ar skaļruņiem” 9.lpp.).
- Savienojiet bezvadu telpiskos skaļruņus ar galveno ierīci, lai uzlādētu bateriju.

Nav skaņas no bezvadu zemfrekvenču skaļruņa.

- Veiciet bezvadu zemfrekvenču skaļruņa pievienošanu galvenajai ierīcei (skatiet “Sapārošana ar zemfrekvenču skaļruņi” 10.lpp.).

Kroplota skaņa vai dzirdama atbalss.

- Ja jūs atskaņojat televizora pārraidīto audiosignālu caur SoundBar atskaņotāju, pārliecinieties, vai televizoram ir izslēgta skaņa.

Audio (skaņa) un video (attēls) nav sinhronizēti.

- Spiediet taustiņus **AUDIO SYNC +/-**, lai sinhronizētu audiosignālu ar videosignālu.

Bluetooth

Ierīci nevar savienot ar SoundBar atskaņotāju.

- Ierīce neatbalsta SoundBar atskaņotājam nepieciešamos saderīgos profilus.
- Ierīcē nav ieslēgta Bluetooth funkcija. Skatiet ierīces lietošanas instrukciju, lai uzzinātu, kā ieslēgt šo funkciju.
- Ierīce nav pareizi pievienota. Pievienojiet ierīci pareizi.
- SoundBar atskaņotājs jau ir savienots ar citu Bluetooth ierīci. Atvienojiet pievienoto ierīci, tad mēģiniet vēlreiz.

Audio atskaņošanas kvalitāte no pievienotās Bluetooth ierīces ir slikta.

- Bluetooth uztveršana ir slikta. Pārvietojiet ierīci tuvāk SoundBar atskaņotājam vai novāciet šķēršļus starp ierīci un SoundBar atskaņotāju.

Pievienotā Bluetooth ierīce pastāvīgi pievienojas un atvienojas.

- Bluetooth uztveršana ir slikta. Pārvietojiet ierīci tuvāk SoundBar atskaņotājam vai novāciet šķēršļus starp ierīci un SoundBar atskaņotāju.
- Izslēdziet Bluetooth ierīcē bezvadu (Wi-Fi) funkciju, lai izvairītos no traucējumiem.
- Dažās Bluetooth ierīcēs Bluetooth savienojums var tikt automātiski izslēgts, lai taupītu enerģiju. Tas nenorāda uz jebkādiem SoundBar atskaņotāja darbības traucējumiem.

Specifikācijas var tikt mainītas bez iepriekšēja paziņojuma.

© 2013 Koninklijke Philips Electronics N.V.

Visas tiesības patur autors.

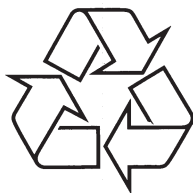

Apmeklējiet Philips Internetā
<http://www.philips.com>