

Always here to help you / 始终如一地为您提供帮助

Register your product and get support at / 请登录以下网址并得到相应的帮助

www.philips.com/welcome



**Philips Sonicare
DiamondClean
300 SERIES**

PHILIPS

1	Important	3
2	What's in the box	6
3	Charging your Sonicare	7
4	Using your Sonicare	8
5	Getting used to your Sonicare	10
6	Travelling with your Sonicare	11
7	Cleaning your Sonicare	12
8	Storing your Sonicare	13
9	Environment	14
10	Guarantee and service	15

1 Important

Read this user manual carefully before you use the appliance and save it for future reference.

Danger

- Keep the plugged-in charging base away from water. Do not place or store it over or near water contained in a bathtub, washbasin, etc. Do not immerse the charging base or charging travel case in water or any other liquid. After cleaning, make sure the charging base or charging travel case is completely dry before you connect it to the mains.

Warning

- Check if the voltage indicated on the appliance corresponds to the local mains voltage before you connect the appliance.
- Never use the charging base or charging travel case if it is damaged in any way. If the charging base, the charging travel case, the cord or the plug is damaged, always have it replaced with one of the original type in order to avoid a hazard.
- If the appliance is damaged in any way (brush head, toothbrush handle), stop using it. This appliance contains no user-serviceable parts. If the appliance is damaged, contact the Consumer Care Centre in your country (see chapter 'Guarantee and service').
- Do not use the charging base or charging travel case outdoors or near heated surfaces.

- This appliance is not intended for use by persons (including children) with reduced physical, sensory or mental capabilities, or lack of experience and knowledge, unless they have been given supervision or instruction concerning use of the appliance by a person responsible for their safety.
- Children should be supervised to ensure that they do not play with the appliance.

Caution

- Do not use the toothbrush in the bath or shower.
- If you have had oral or gum surgery in the previous 2 months, consult your dentist before you use the toothbrush.
- Consult your dentist if excessive bleeding occurs after using this toothbrush or if bleeding continues to occur after 1 week of use.
- The Sonicare toothbrush complies with the safety standards for electromagnetic devices. If you have a pacemaker or other implanted device, contact your physician or the device manufacturer of the implanted device before you use the Sonicare.
- This appliance has only been designed for cleaning teeth, gums and tongue. Do not use it for any other purpose. Stop using the appliance and contact your doctor if you experience any discomfort or pain.
- If you have medical concerns, consult your doctor before you use the Sonicare.
- The Sonicare toothbrush is a personal care device and is not intended for use on multiple patients in a dental practice or institution.

- Stop using a brush head with crushed or bent bristles. Replace the brush head every 3 months or sooner if signs of wear appear.
- Do not clean the brush head in the dishwasher.
- Do not use other brush heads than the ones recommended by the manufacturer.
- Supervise children while they are brushing until they have established good brushing habits.
- If your toothpaste contains peroxide, baking soda or bicarbonate (common in whitening toothpastes), thoroughly clean the brush head with soap and water after each use. This prevents possible cracking of the plastic.

Electromagnetic fields (EMF)

This appliance complies with all standards regarding electromagnetic fields (EMF). If handled properly and according to the instructions in this user manual, the appliance is safe to use based on scientific evidence available today.

2

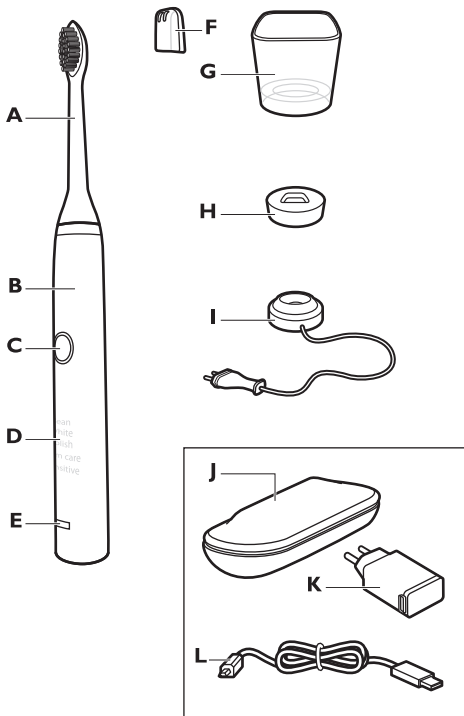

- A** Brush head
- B** Handle with ergonomic shape
- C** Recessed power on/off button
- D** Hidden brushing mode display
- E** Charge indicator
- F** Hygienic travel cap

- G** Charger glass (Specific models)
- H** Charging stand (Specific models)
- I** Charging base
- J** Charging travel case (Specific models)
- K** USB wall adapter (Specific models)
- L** USB cord (Specific models)

3

Before first use

Charge your Sonicare - Charge for 24 hours before first use. The charge indicator flashes green until the Sonicare is fully charged. Rapid yellow flashing indicates that the battery is low (fewer than 3 uses left).

Your Sonicare has been designed to last up to 3 weeks on a single charge.

Read 'Travelling with your Sonicare' for additional charging methods.

The charger glass is designed to properly charge only one handle at a time.

Do not place metallic objects in the charger glass, as this may affect the charging process and may cause the charging base to overheat.

This charging base is not compatible with previous Sonicare models.

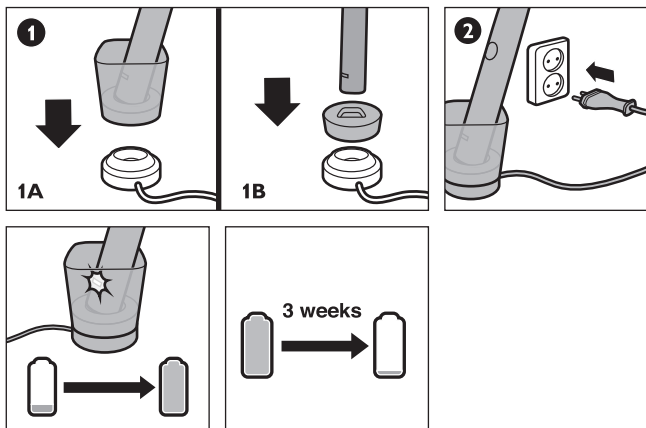

4

Using your Sonicare

Brushing - Move the brush head slowly and gently across the teeth in a small back and forth motion so the longer bristles reach between your teeth. Do not scrub like a manual toothbrush. Apply light pressure to maximise Sonicare's effectiveness and let the Sonicare do the brushing for you. The Quadpacer is an interval timer that beeps and briefly pauses to remind you to brush the 4 sections of your mouth. Depending on the brushing mode you have selected, the Quadpacer beeps at different intervals during the brushing cycle.

Your Sonicare has 5 modes:

- Clean** - The ultimate in plaque removal (standard mode).
- White** - Whitening mode of 2 minutes to remove surface stains, plus an additional 30 seconds to brighten and polish your front teeth.
- Polish** - Quick 1-minute mode to brighten and polish your front teeth.
- Gum care** - Complete mode combines Clean mode with an additional minute to gently stimulate and massage your gums to improve gum health.
- Sensitive** - Extra gentle mode for sensitive teeth and gums.

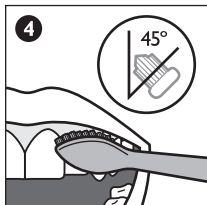
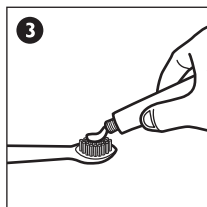
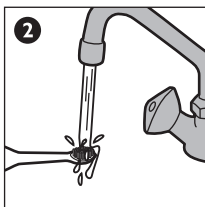
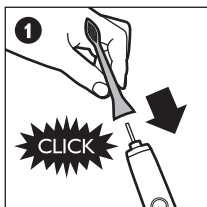

Clean	→ 2 min.
White	→ 2:30 min
Polish	→ 1 min.
Gum care	→ 3 min.
Sensitive	→ 2 min.

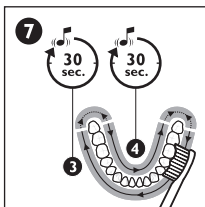
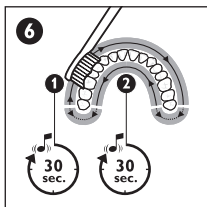

5

Getting used to your Sonicare

Easy-start - The Sonicare may feel ticklish upon first use. To help you ease into the Sonicare experience, the Easy-start feature gradually increases the sonic power over the first 14 brushings. Brushing must last at least 1 minute to properly advance through this ramp-up cycle.

Easy-start may be deactivated - Place the handle in the plugged-in charging base or charging travel case - Push and hold the on/off button for 2 seconds; 1 beep indicates the Easy-start feature has been deactivated; 2 beeps indicate the feature has been reactivated. Clinical studies must be performed with the Sonicare fully charged and the Easy-start feature deactivated.

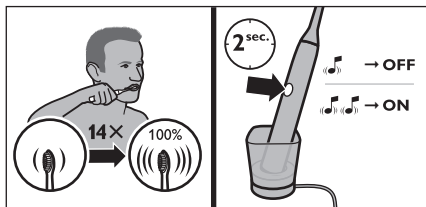

6

Travelling with your Sonicare

Charge via wall socket - Place the handle in the charging travel case, plug the USB cord into the USB wall adapter and plug the USB wall adapter into a wall socket. The charge indicator on the handle flashes green until the Sonicare is fully charged.

Charge via USB - Remove the USB cord from the USB wall adapter and insert the USB plug into any USB port. Only use the USB wall adapter and USB cable provided.

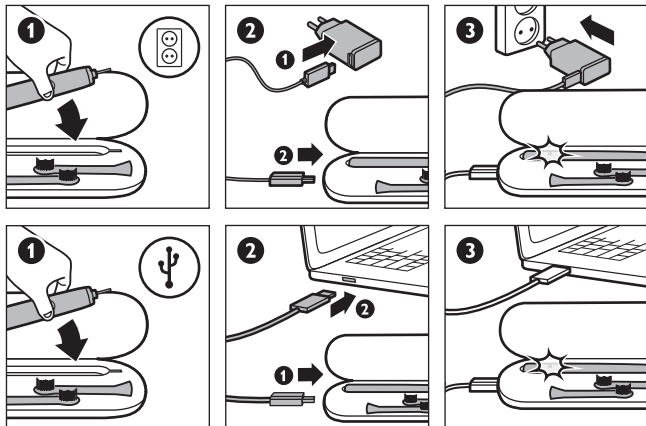

7

Cleaning your Sonicare

Clean the Sonicare periodically. Rinse the handle and the brush head. Wipe down all surfaces with a soft cloth and mild soap, if desired. Do not use sharp objects to clean. Only the charger glass is top rack dishwasher-safe. Do not clean brush head, handle, charging base or charging travel case in the dishwasher.

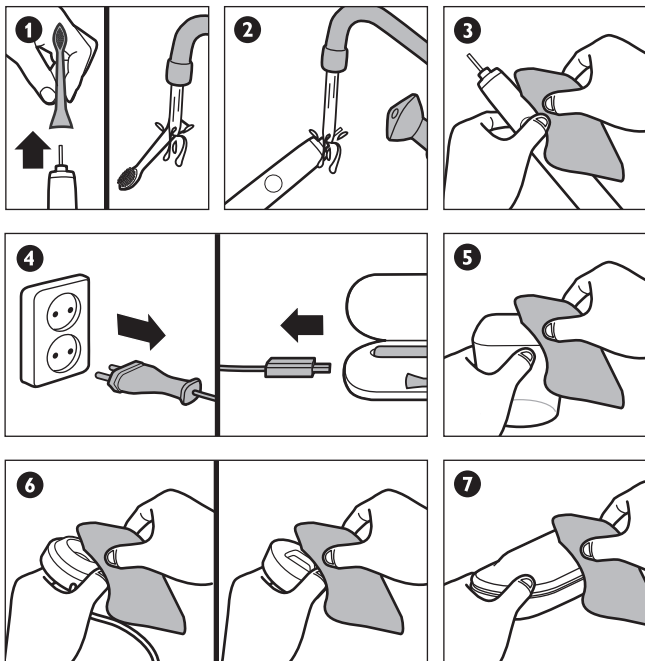

8

Storing your Sonicare

If you are not going to use the Sonicare for an extended period of time, unplug the charging base, clean all parts and store them in a cool, dry place away from direct sunlight.

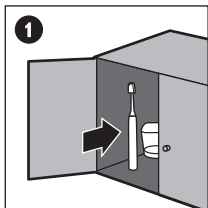

9

Environment

Do not throw away the appliance with the normal household waste at the end of its life, but hand it in at an official collection point for recycling. Dispose of the rechargeable battery at an official collection point for batteries. By doing this, you help to preserve the environment.

Only remove the rechargeable battery at the end of the product's life. This process is not reversible! Make sure the rechargeable battery is empty. Observe basic safety precautions. **To remove the rechargeable battery from the handle:** Place the handle on a solid surface and lightly tap the housing about 2.5cm from the bottom edge with a hammer. Turn the handle 90 degrees and repeat until the bottom cap separates from the handle.

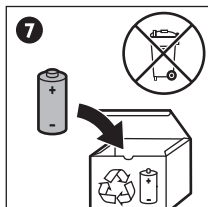
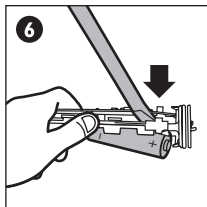
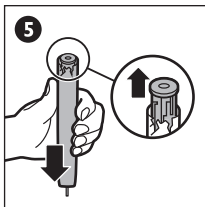
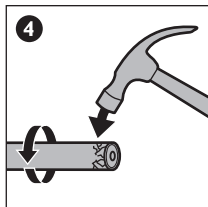
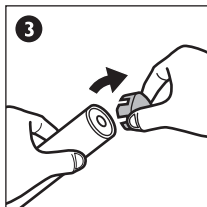
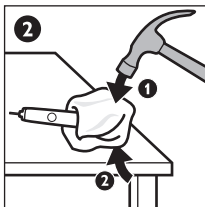
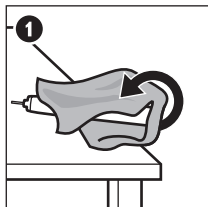

10

Guarantee and service



If you need service or information or if you have a problem, please visit the Philips website at www.philips.com or contact the Philips Consumer Care Centre in your country. You find its phone number in the worldwide guarantee leaflet. If there is no Consumer Care Centre in your country, go to your local Philips dealer.

Guarantee restrictions

The terms of the international guarantee do not cover the following:

- Brush heads
- Damage caused by misuse, abuse, neglect, alterations or unauthorised repair.
- Normal wear and tear, including chips, scratches, abrasions, discolouration or fading.

1	重要事項	17
2	內容物	20
3	為 Sonicare 充電	21
4	使用您的 Sonicare	22
5	習慣使用 SONICARE 牙刷	24
6	攜帶 Sonicare 旅行	25
7	清洗您的 Sonicare	26
8	存放您的 Sonicare	27
9	環境保護	28
10	保固與服務	29

1

重要事項

在使用本產品前，請先仔細閱讀本使用手冊，並保留說明以供日後參考。

危險

- 請勿讓插電的充電座沾到水。請勿將其放置或存放於裝水的澡盆、洗臉盆的上方或附近。請勿將充電座或充電旅行盒浸入水中或任何液體中。清潔之後，請確定充電座或充電旅行盒完全乾燥，然後再接上電源。

警示

- 在您連接電源之前，請檢查本地的電源電壓是否與產品所標示的電壓相符。
- 如果充電座有任何損壞，請勿使用。若充電旅行盒、其纜線或插頭受損時，請務必以原型號的旅行盒更換，以免發生危險。
- 本產品 (含牙刷刷頭、握柄) 若有任何破損跡象，請立即停止使用。本產品無可維修的部份；萬一損壞，請與您所在國家的顧客服務中心聯繫 (請參閱「保固與服務」單元)。
- 充電座或充電旅行盒不可在室外或高熱表面附近使用。
- 基於安全考慮，在缺乏監督及適當指示之下，本產品不適用於孩童及任何身體、知覺、或心理功能障礙者，或缺乏使用經驗及知識者。
- 請勿讓孩童使用本產品或當成玩具。

警告

- 請勿在泡澡或淋浴時使用牙刷。
- 如果您的口腔或牙齦在過去 2 個月內曾動過手術，請在使用本牙刷前諮詢您的牙醫。
- 如果您在使用本牙刷後有出血狀況，或出血狀況延續超過 1 星期，請向您的牙醫諮詢。
- Sonicare 電動牙刷符合電磁裝置之安全標準。若您身上裝有心律調整器或曾植入其他裝置，請於使用 Sonicare 前詢問您的醫師或植入裝置的製造商。
- 本產品只適用於清潔牙齒、牙齦與舌頭，請勿用作其他用途。用後若感到任何不適或疼痛，請停止使用並尋求醫生協助。
- 若您有醫療方面的顧慮，使用 Sonicare 之前請先諮詢您的醫師。
- Sonicare 電動牙刷為個人保健用品，不宜在牙醫診所或醫療機構供多名病患使用。
- 牙刷刷頭的刷毛若傾倒彎曲，請停止使用。請每 3 個月更換一次刷頭，其間出現老化現象時則提早更換。
- 請勿將牙刷刷頭放入洗碗機清洗。
- 請勿使用非製造商推薦的牙刷刷頭。
- 在兒童建立良好的刷牙習慣前，請於他們刷牙時予以監督。
- 如果牙膏內含過氧化氫、小蘇打或重碳酸鹽 (常見於美白用牙膏)，請在刷牙完畢後以肥皂及清水徹底清洗牙刷刷頭。如此可預防塑膠部分龜裂。

電磁波 (EMF)

本飛利浦產品符合電磁波 (Electromagnetic field, EMF) 所有相關標準。若正確處理及依照本使用手冊之說明進行操作，根據現有之科學文獻來看，使用本產品並無安全顧慮。

2

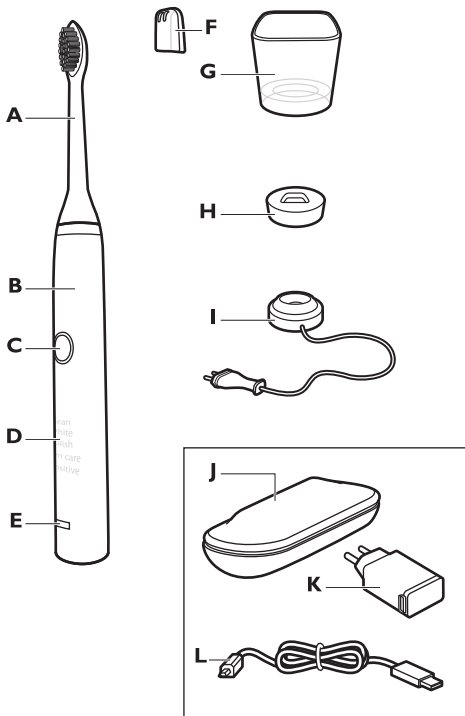

- A** 刷頭
B 符合人體工學的握柄
C 內嵌電源開關
D 隱藏式刷牙模式顯示
E 充電指示燈
F 旅行用衛生保護蓋

- G** 旅行用衛生保護蓋 (僅限特定類型)
H 充電座 (僅限特定類型)
I 充電座
J 充電旅行盒 (僅限特定類型)
K USB 壁掛式變壓器 (僅限特定類型)
L USB 纜線 (僅限特定類型)

3

為 Sonicare 充電

第一次使用前，請先將電池充電 24 小時。綠色充電指示燈會持續閃爍，直到 Sonicare 充飽電為止。若快速閃爍黃燈則表示電池電力不足 (僅能再使用 3 次以下)。

您的 Sonicare 經特殊設計，單次充電便可持續使用長達 3 週。

請參閱「攜帶 Sonicare 旅行」，了解其他充電方法。

玻璃充電座設計為每次單支刷柄充電使用，請勿放置任何金屬物品置玻璃充電座內，因為可能會影響充電的流程並發生充電底座過熱的現象。

本充電底座與舊款 Sonicare 電動牙刷不相容。

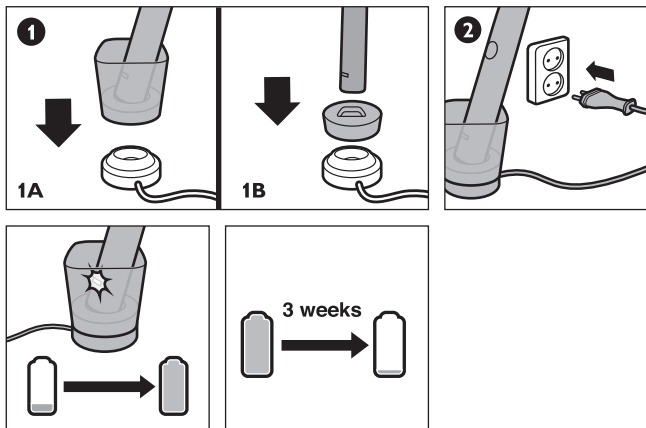

4

使用您的 Sonicare

刷牙 - 將刷頭以輕柔緩慢的小動作在牙齒表面來回移動，讓較長的刷毛能深入牙齒間細縫。請勿以手動牙刷的方式刷洗。略為施力以充分發揮 Sonicare 的效果，將刷牙的工作交由 Sonicare 牙刷為您代勞。

Quadpacer 是區間計時器，它會發出嗶聲並短暫暫停，以提醒您刷洗您口腔的 4 個區域。依照您所選的刷牙模式決定，Quadpacer 會在刷牙週期中按照不同的間隔發出嗶聲。

您的 Sonicare 有 5 種模式：

- 清潔** - 最佳的牙斑菌清除效果 (標準模式)。
- 亮白** - 2 分鐘的亮白模式，可清除表面齒垢，並再用 30 秒來打亮門牙。
- 打亮** - 快速 1 分鐘的打亮門牙模式。
- 牙齦照護** - 此完整模式結合了清潔模式，並以額外 1 分鐘溫和刺激並按摩牙齦，促進牙齦健康。
- 敏感** - 針對敏感牙齒與牙齦的超級溫和模式。

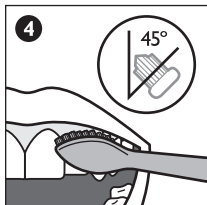
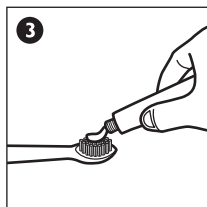
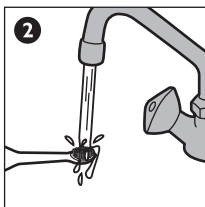
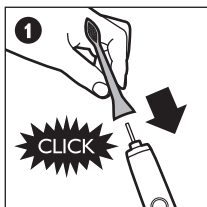

Clean	→ 2 min.
White	→ 2:30 min
Polish	→ 1 min.
Gum care	→ 3 min.
Sensitive	→ 2 min.

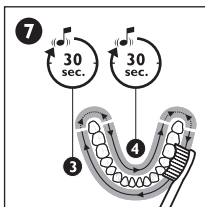
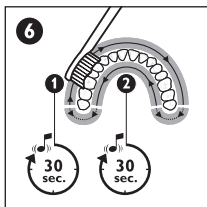

5

習慣使用 SONICARE 牙刷

Easy-start - 第一次使用 Sonicare 電動牙刷時可能會有些許搔癢感。為了協助您輕鬆習慣使用 Sonicare，Easy-start 功能會在最初 14 次刷牙次數中逐漸增加力道。為正確完成循序漸進的週期，每次刷牙皆須維持至少 1 分鐘。

Easy-start 可關閉 - 將握柄放入插電底座或充電旅行盒 - 按住 ON/OFF (開啟/關閉) 按鈕 2 秒；1 次嗶聲表示 Easy-start 功能已經關閉；2 次嗶聲表示 Easy-start 功能已經重新啟用。

執行臨床研究時，必須將 Sonicare 電動牙刷完全充電，且關閉 Easy-start 功能。

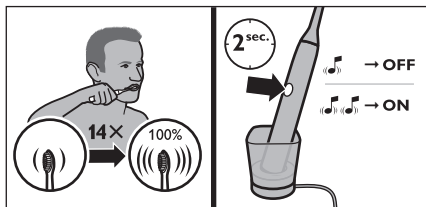

6

攜帶 Sonicare 旅行

透過電源插座充電 - 將握柄放入充電旅行盒，並把 USB 纜線插入 USB 壁掛式變壓器，然後將 USB 壁掛式變壓器插入電源插座。握柄上的綠色充電指示燈會持續閃爍，直到 Sonicare 充飽電為止。

透過 USB 充電 - 從 USB 壁掛式變壓器移除 USB 纜線，然後將 USB 插入任何 USB 埠裡。請只使用隨附的 USB 壁掛式變壓器和 USB 纜線。

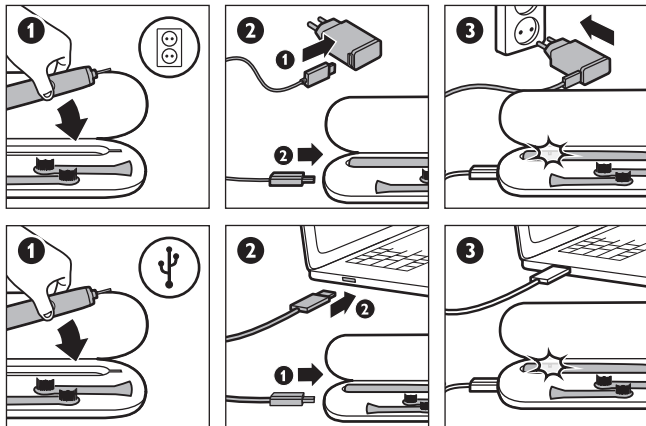

7

清洗您的 Sonicare

定期清洗 Sonicare。沖洗把柄和刷頭。如有需要，可用軟布與溫和肥皂擦拭表面。請勿使用尖銳物品清潔。請勿使用鋒利的物體清潔。只有充電底座可置於洗碗機上方架上清洗。請勿使用洗碗機清洗刷頭、把柄、充電座或是充電旅行盒。

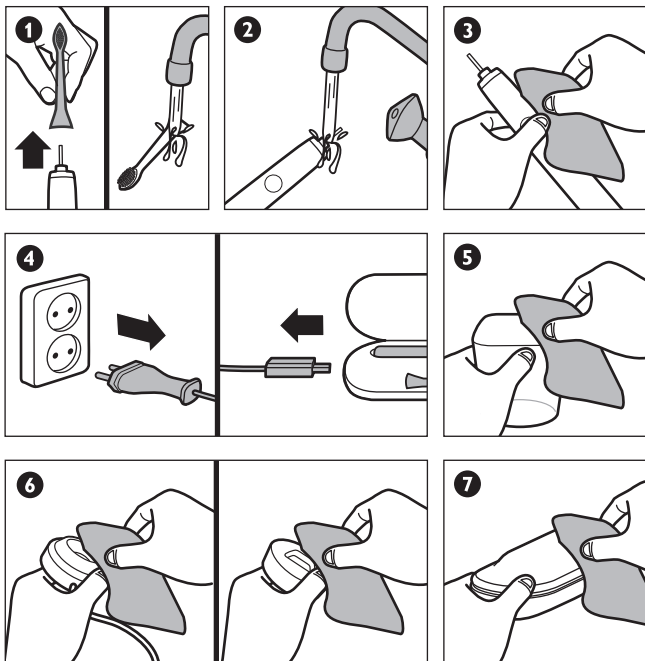

8

存放您的 Sonicare

如果您將有一段長時間不使用 Sonicare，請拔掉充電座插頭，清潔所有零件，然後存放在無陽光直射的乾燥陰涼區域。

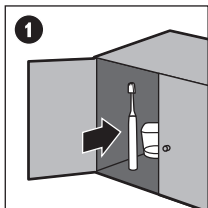

9

環境保護

本產品使用壽命結束時請勿與一般家庭廢棄物一併丟棄，請將該產品放置於政府指定的回收站。請將充電式電池丟棄至政府指定的電池回收站。此舉能為環保盡一份心力。

請只在產品壽命終止後，才移除充電式電池。本程序不可回復！請確認充電式電池電力已完全耗盡。請採取基本的安全防護措施。

若要從握柄取下充電式電池：將握柄放置於穩固的平面上，並在外殼底緣上方 2.5cm 之處，使用榔頭輕敲。然後將握柄轉 90 度，重複前述動作，直到底蓋從握柄分離為止。

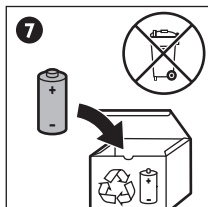
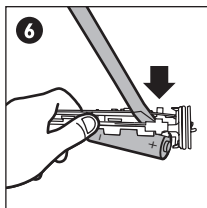
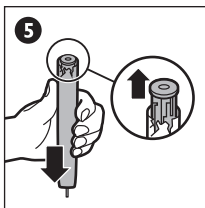
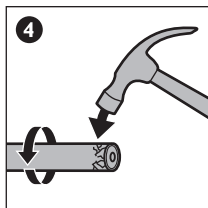
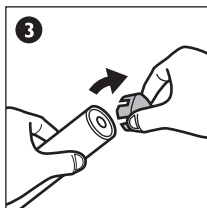
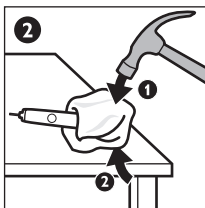
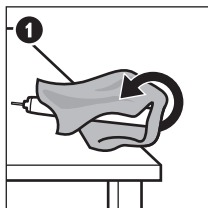

10

保固與服務

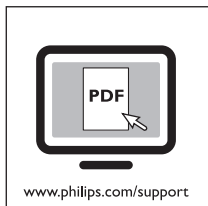

如需相關服務或資訊，或是有任何問題，請瀏覽飛利浦網站，網址為 www.philips.com，或聯絡您所在國家/地區的飛利浦客戶服務中心，電話號碼可參閱全球保證書。若您的所在國家/地區沒有客戶服務中心，請洽詢當地的飛利浦經銷商。

保固限制

下列項目不在全球保固範圍內：

- 牙刷刷頭
- 因不當使用、濫用、疏忽、改裝或未經授權的維修所造成之損害。
- 一般磨損與破損，包括剝落、刮痕、磨損、變色或褪色。

1	注意事项	31
2	包装盒内物品	34
3	给您的Sonicare声波震动牙刷充电	35
4	使用 Sonicare 声波震动牙刷	36
5	习惯使用 Sonicare 声波震动牙刷	38
6	随身携带 Sonicare 声波震动牙刷	39
7	清洁 Sonicare 声波震动牙刷	40
8	存放 Sonicare 声波震动牙刷	41
9	环保	42
10	保修与服务	43

1

注意事项

使用产品之前，请仔细阅读本用户手册，并妥善保管以供日后参考。

危险

- 插入的充电座应远离水。切勿将其放置或存放在任何有水的容器（例如浴盆、脸盆等）的上方或附近。切勿将充电座或充电式旅行收藏盒浸入水或任何其他液体中。在清洁之后连接电源之前，请确保充电座或充电式旅行收藏盒完全干燥。

警告

- 在将产品连接电源之前，请先检查产品所标电压与当地的供电电压是否相符。
- 如果充电座或充电式旅行收藏盒有任何损坏，请勿再使用。如果充电座、充电式旅行收藏盒、电源线或插头损坏，请务必使用原装型号更换，以免发生危险。
- 如果产品有任何损坏（牙刷头、牙刷手柄），请停止使用。本产品包含不可由用户更换的部件。如果产品损坏，请联系您所在国家/地区的客户服务中心（请参阅“保修和服务”一章）。
- 电源软线不能更换，如果软线损坏，此器具(电源适配器)应废弃。
- 请勿在户外或高温表面附近使用充电座或充电式旅行收藏盒。
- 本产品不打算由肢体不健全、感觉或精神上有障碍或缺乏相关经验和知识的人（包括儿童）使用，除非有负责他们安全的人对他们使用本产品进行监督或指导。
- 应照看好儿童，确保他们不玩耍本产品。

注意

- 切勿在洗澡或淋浴时使用本牙刷。
- 如果您在前 2 个月中曾做过口腔或牙龈手术，请在使用本产品前先咨询您的牙医。
- 如果使用本产品后牙龈大量出血或在使用 1 周后仍会出血，请咨询您的牙医。
- Sonicare 声波震动牙刷符合电磁设备的安全标准。有关任何涉及心脏起搏器或其他植入装置的问题，请在使用 Sonicare 声波震动牙刷之前咨询医生或植入装置的制造商。
- 本产品仅设计用于清洁牙齿、牙龈和舌头。请勿用作任何其它用途。如果感觉任何不适或疼痛，请停止使用本产品并与医生联系。
- 如果您有医学问题，请在使用 Sonicare 声波震动牙刷前咨询医生。
- Sonicare 声波震动牙刷为私人用品，不可供牙医诊所或机构对多位患者使用。
- 请停止使用变形或刷毛弯曲的牙刷头。请每 3 个月更换一次牙刷头，如果出现磨损迹象，应提前更换。
- 请勿在洗碗机中清洁牙刷头。
- 切勿使用非制造商推荐的其它牙刷头。
- 儿童刷牙时应予以指导，直至其养成良好的刷牙习惯。
- 如果您所用的牙膏中含有过氧化物、碳酸氢钠或其它重碳酸盐（增白牙膏中的常见成份），请务必在每次使用后用肥皂水彻底清洗牙刷头。这可以预防可能出现的塑料破裂。

电磁场 (EMF)

- 本产品符合关于电磁场 (EMF) 的所有相关标准。据目前的科学证明，如果正确使用并按照本用户手册中的说明进行操作，本产品是安全的。

2

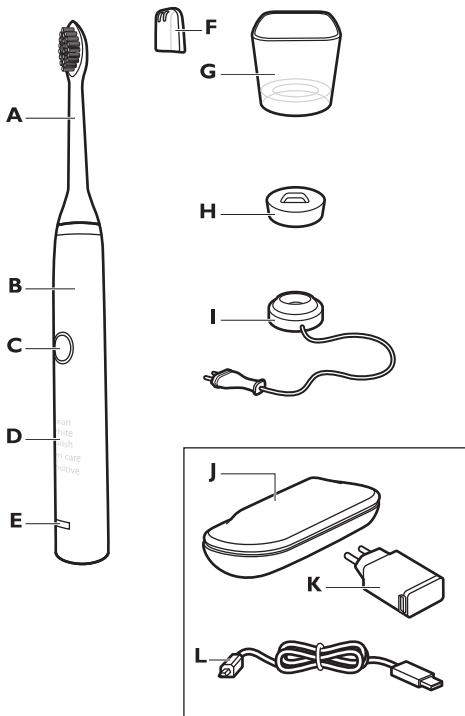

- A** 牙刷头
B 符合人体工程学形状的牙刷柄
C 凹面电源开/关按钮
D 隐藏式刷牙模式显示屏
E 充电指示灯
F 旅行用卫生保护盖

- G** 充电杯（仅限于特定型号）
H 充电座（仅限于特定型号）
I 充电座
J 充电式旅行收藏盒（仅限于特定型号）
K USB 插壁式适配器（仅限于特定型号）
L USB 线缆（仅限于特定型号）

3

给您的Sonicare声波震动牙刷充电

首次使用前充电 24 小时。充电指示灯闪烁绿色，直到 Sonicare 声波震动牙刷充满电。快速闪烁的黄色指示灯表示电池电量低（不足 3 次使用）。

根据设计，您的 Sonicare 声波震动牙刷一次充电可持续使用长达 3 周。

阅读“随身携带 Sonicare 声波震动牙刷”，了解其他充电方法。

充电杯设计用于一次仅为一个牙刷柄进行适当充电。切勿将金属物体放入充电杯中，否则可能影响充电过程，并可能导致充电座过热。

此充电座与以前的 Sonicare 声波震动牙刷型号不兼容。

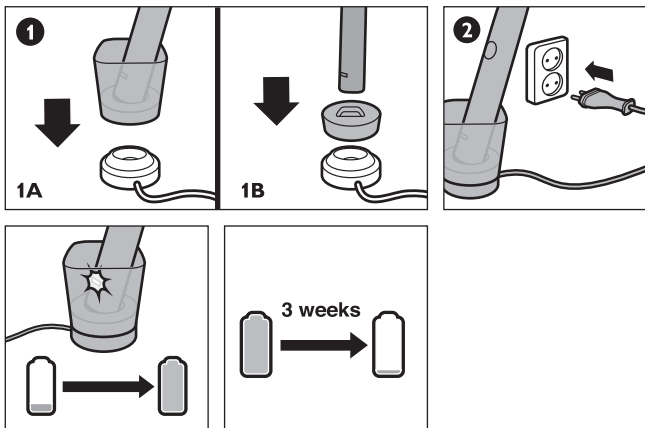

4

使用 Sonicare 声波震动牙刷

刷牙 - 轻柔地将刷头在牙齿间来回小幅度缓慢移动，以便长刷毛能清洁牙缝。请勿像手动牙刷一样用力刷洗。为了最大限度地发挥 Sonicare 声波震动牙刷的作用，应轻轻地施加一点压力，让 Sonicare 声波震动牙刷为您刷牙。

Quadpacer (30秒) 是一种会发出短暂嘟嘟声并暂停的时段计时器，提醒您刷及口腔的四个区域。根据所选的刷牙模式，Quadpacer (30秒) 在刷牙期间会以不同的间隔发出嘟嘟声。

您的 Sonicare 声波震动牙刷具有 5 种模式：

- 清洁** - 彻底去除牙菌斑（标准模式）。
- 美白** - 2 分钟美白模式可清除表面污渍，外加 30 秒增亮和磨光前牙时间。
- 磨光** - 1 分钟快速模式可增亮和磨光前牙。
- 牙龈保健** - 完整模式与清洁模式相结合，外加 1 分钟轻柔刺激和按摩牙龈，可改善牙龈健康。
- 敏感** - 针对敏感牙齿和牙龈的极柔和模式。

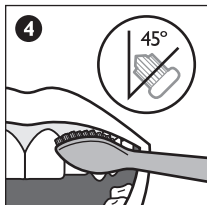
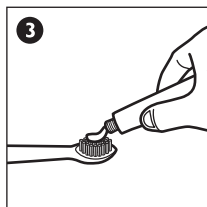
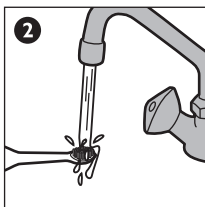
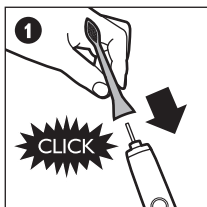

Clean
White
Polish
Gum care
Sensitive

Clean	→ 2 min.
White	→ 2:30 min
Polish	→ 1 min.
Gum care	→ 3 min.
Sensitive	→ 2 min.

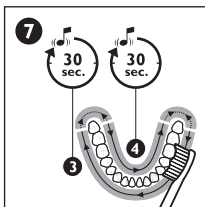
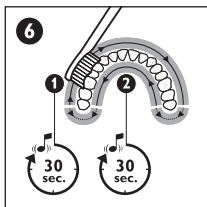

5

习惯使用 Sonicare 声波震动牙刷

Easy-start (易於上手) - 首次使用 Sonicare 声波震动牙刷时可能感觉有点痒。为帮助您更好的体验 Sonicare 声波震动牙刷，Easy-start (易於上手) 功能将在前 14 次刷牙时逐步增加刷牙动力。每次刷牙时间至少 1 分钟，以便正确度过 Easy-start (易於上手) 刷牙动力增强装置的循序渐进期。

可以禁用 Easy-start (易於上手) 将牙刷柄放入插入的充电座或充电式旅行收藏盒中，并按住开/关按钮 2 秒；1 声嘟嘟声表示 Easy-start (易於上手) 功能已禁用；2 声嘟嘟声表示 Easy-start (易於上手) 功能已重新激活。

临床研究必须在 Sonicare 声波震动牙刷充满电且 Easy-start (易於上手) 功能已禁用的情况下进行。

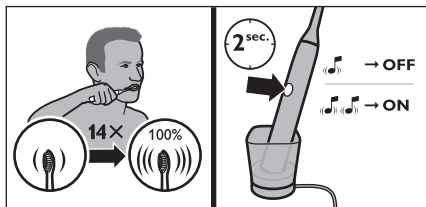

6

随身携带 Sonicare 声波震动牙刷

通过电源插座充电 - 将牙刷柄放在充电式旅行收藏盒中，将 USB 线缆插入 USB 插壁式适配器，然后将 USB 插壁式适配器插入电源插座。牙刷柄上的充电指示灯闪烁绿色，直到 Sonicare 声波震动牙刷完全充满电。

通过 USB 充电 - 从 USB 插壁式适配器取下 USB 线缆，并将 USB 插头插入任何一个 USB 端口。仅使用随附的 USB 插壁式适配器与 USB 电缆。

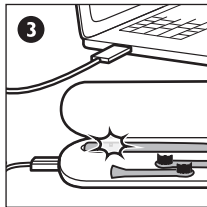
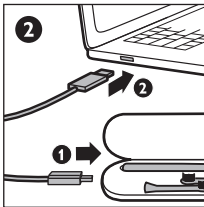
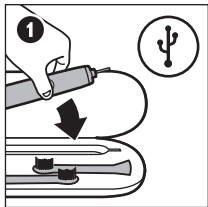
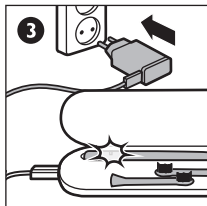
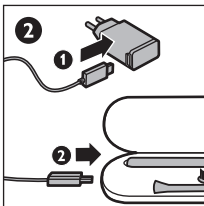
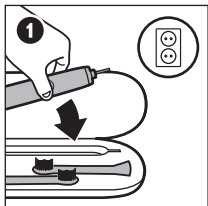

7

清洁 Sonicare 声波震动牙刷

定期清洁 Sonicare 声波震动牙刷。冲洗牙刷柄和刷头。如有需要，使用软布和中性肥皂擦拭所有表面。请勿使用尖锐的物品清洁。仅充电杯可放在洗碗机的上搁架上。请勿在洗碗机中清洗牙刷头、牙刷柄、充电座或充电式旅行收藏盒。

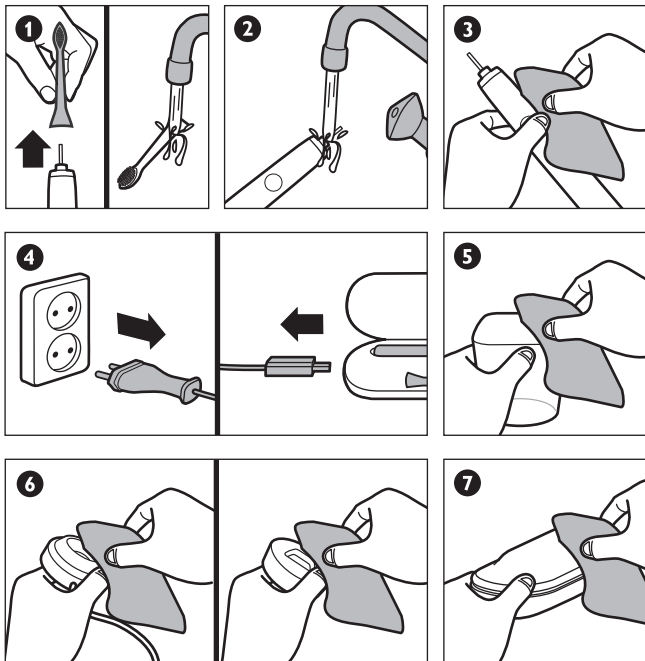

8

存放 Sonicare 声波震动牙刷

如果打算较长时间不使用 Sonicare 声波震动牙刷，请断开充电座的电源，清洁所有部件并将其储藏在远离阳光直射的阴凉干燥处。

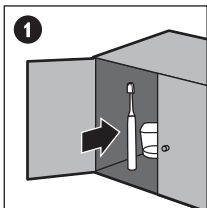

9

环保

弃置产品时，请不要将其与一般生活垃圾堆放在一起；应将其交给官方指定的回收中心。到官方指定的电池回收中心处理电池。这样做有利于环保。

仅在产品寿命终结时取出充电电池。此过程不可逆！请确保充电电池的电量已耗尽。请注意基本的安全预防措施。

要从牙刷柄取出充电电池：将牙刷柄放在硬表面上，用锤子轻轻将外壳从底部边缘敲出 2.5 厘米。旋转牙刷柄 90 度并重复此操作，直到底盖从牙刷柄分离。

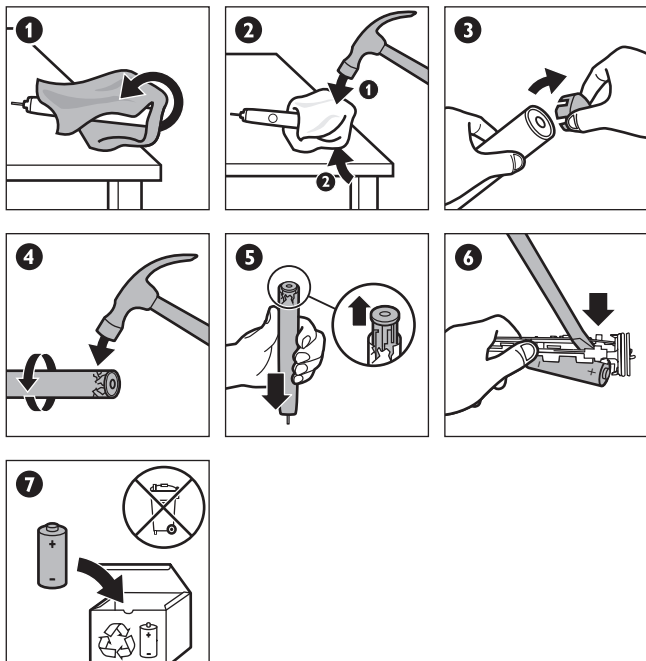



如果您需要服务或更多信息，或者有任何疑问，请访问飞利浦网站：www.philips.com。您也可与您所在国家/地区的飞利浦客户服务中心联系（可从全球保修卡中找到其电话号码）。如果您所在的国家/地区没有飞利浦客户服务中心，请与当地的飞利浦经销商联系。

保修条款

国际保修条款中不包括以下各项：

牙刷头

由于误用、滥用、疏忽、改装或擅自修理造成的损坏。

正常磨损和撕裂，包括裂口、擦痕、磨损、变色或褪色等。

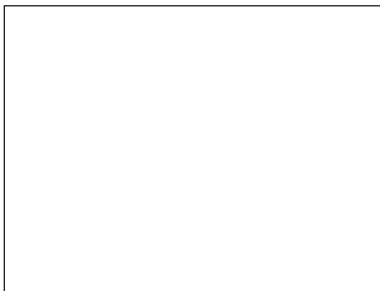

發行日期 12/08/15

发行日期 12/08/15

www.philips.com/Sonicare

©2012 Koninklijke Philips Electronics NV (KPENV). All rights reserved.

PHILIPS and the Philips shield are registered trademarks of KPENV.

DiamondClean Easy-start, Quadpacer, Sonicare and the Sonicare logo are trademarks of Philips Oral Healthcare, Inc. and/or KPENV.

©2012 Koninklijke Philips Electronics NV (KPENV). 保留所有权利。

飞利浦和飞利浦盾牌为KPEENV的注册商标。Sonicare为飞利浦口腔保健系列的注册商标。DiamondClean, Easy-Start, Quadpacer,

Sonicare和Sonicare 商标皆为飞利浦口腔保健系列的注册商标。

Protected by U.S. and international patents. Other patents pending.

Reg. U.S. Pat. & Tm. Off.

受到美国和国际专利保护。其他专利审理中。

受到美國和國際專利保護。其他專利受理中。



100% recycled paper

100% 回收紙

100% 回收紙

4235.020.5025.3