

PPF 591

PPF 591 +
PPF 591 +P
PPF 598 +

使用手册



PHILIPS and the PHILIPS' Shield Emblem are registered trademarks of Koninklijke Philips Electronics N.V. and are used by Sagem Communications under license from Koninklijke Philips Electronics N.V.

服务热线: 800-888-0988

制造商: 萨基姆通讯(中国)电子有限公司

地址: 中国广东省河源市高新技术开发区科技十三路

PPF 591/591 +/591 + P/598 +
CN
253159977-C

PHILIPS

致尊敬的客户：

此款传真机能满足您每天的家庭、办公及商务需求。本机在出厂时将随机附送一卷免费的测试碳带，当您用完此碳带后请到您当地所在地的经销商处购买飞利浦的指定型号的碳带（碳带型号请参见本手册第11页）。以免由于使用不当的碳带影响您的复印或者打印效果。

为了您的人身安全或安全使用本机。在使用本机之前，我们建议您仔细阅读本手册，正确使用和安装本传真机。

本手册同时适用于PPF591、PPF591+、PPF591+P、PPF598+，所有外观图仅供参考！

目录

1. 产品简介	4
1.1 重要的安全注意事项	4
1.2 装箱物品清单	5
1.3 外观及各部分名称介绍	6
1.4 控制面板	8
1.5 查询键功能操作摘要	9
1.6 功能键操作摘要	9
2. 安装指引	10
2.1 接线及安装附件	10
2.2 安装、更换碳带	12
2.3 装入托纸板	13
2.4 装入记录纸	13
2.5 取出纸张	14
3. 传真文稿	14
3.1 可以使用的文稿	14
3.2 放入文稿	15
3.3 选择适当的文稿扫描清晰度	15
3.4 拨号及发送	16
3.4.1 普通拨号	16
3.4.2 免提拨号	16
3.4.3 直接拨号	16
3.4.4 快速拨号	16
3.4.5 电话本拨号	16
3.5 重拨	17
3.5.1 自动重拨	17
3.5.2 手动重拨	17
3.6 通信流程	17
4. 接收文稿	17
4.1 选择接收方式	17
4.1.1 传真模式	18
4.1.2 传真和电话自动切换	18
4.1.3 电话模式	18
4.2 使用并接的分机遥控接收传真	18

4.3 无纸接收	18
4.3.1 无纸接收文稿	18
4.3.2 打印内存中的文稿	18
5. 复印	19
6. 使用本机通话	19
6.1 一般通话	19
6.2 免提听筒拨号	20
6.3 通话后接收/发送传真	20
7. 功能设置及使用	20
7.1 电话本	20
7.1.1 查询记录	21
7.1.2 新记录	21
7.1.3 群组	22
7.1.4 快速拨号	22
7.1.5 修改记录	23
7.1.6 删除记录	23
7.1.7 打印记录	24
7.2 电话呼叫	24
7.2.1 呼入的电话	24
7.2.2 呼出的电话	24
7.2.3 来去电信息查询	24
7.3 传真设置	25
7.3.1 查询接收	25
7.3.2 查询发送	25
7.3.3 延时发送	25
7.3.4 广播发送	26
7.3.5 传真日志	26
7.3.6 传输报告	26
7.3.7 尺寸压缩	27
7.3.8 传输速度	27
7.4 其它	27
7.4.1 通话记录	27
7.4.4 设置对比度	28
7.4.5 服务代码	28
7.4.7 出厂版本	28

7.4.9 计算器	29
7.5 传真转换	29
7.5.1 铃声自动计数器	29
7.5.2 轻松连接	30
7.5.3 振铃类型	30
7.9 设置安装	30
7.9.1 设置时间/日期	30
7.9.2 设置语言	31
7.9.4 设置本机号码	31
7.9.5 设置本机姓名	31
7.9.6 线路类型	32
8. 特别功能简介及使用	32
8.0 帮助键的使用	32
8.1 来去电信息键	32
8.2 计算器功能	32
8.3 和弦铃声设置	33
8.4 彩屏显示设置	33
8.5 来电报号设置	33
8.6 语音提示设置	33
9. 维护、保养	34
9.1 清除被卡的记录纸	34
9.2 清除被卡的文稿	34
9.3 文稿滚筒及影像扫描器的清洁方法	35
9.4 印字头和印字头滚筒的清洁方法	36
10. 简易故障排除方法	38
规格	39
11. USB打印	40
11.1 安装驱动	40
11.2 打印文件	40

1. 产品简介

1.1 重要的安全注意事项

为了防止出现电路故障,着火,电源松动或其他突发事件,保证您的安全,请按下列要求去做。

- 传真机必须放置在水平台面上,请确保传真机放置平稳.传真机跌落会造成机器严重损坏,而且可能伤及人身,尤其是小孩
- 由于文稿出口在机器前面,因此在机器文稿出口前面30CM不要有障碍物
- 不要将本机放置于阳光直射、潮湿、闷热、不牢固或振动的地方
- 不要将本机靠近水、易燃、易爆的液体和气体旁
- 不要将本机靠近空压机或冰箱旁
- 不要将本机靠近电波设备,比如:收音机和电视机旁边,以免发生信号干扰
- 不要将本机靠近带磁的物品或设备附近,以免干扰.如喇叭等
- 使用温度和湿度的范围 温度: 5°C-35°C
湿度: 15-85%
- 请依照标识使用 220V/50Hz的电源
- 雷雨时,请同时断开传真机电源和电话线.如果未能断开传真机,切勿使用传真机,以避免雷击和设备损坏的危险
- 不要阻碍空气流通或打开机器的盖来作空气流通
- 不要用液体或气雾清洁剂来清洗本机,以免造成内部短路从而导致故障
- 不要私自分解或拆卸传真机
- 在传真机工作时不要打开面盖
- 在工作或待机时,不要用毛巾等物品覆盖在传真机上
- 不要让金属物品掉入传真机
- 不要随意拉动电源线或把任何东西放在电源线上
- 不要随意拔下电源插座
- 搬运机器时,先拔电话线,再拔电源线
- 当出现故障时,请立即拔掉电源插座,并与我司售后服务中心联络或者指定的经销商/维修点

备注: 温度骤升会导致传真机内部产生热胀冷缩反应.这有可能影响到传真/复印的质量,严重时导致传真机发生故障。出现此现象时,请停止使用传真机直到症状消失。

- 注意: 1、设备维修或更换电池必须是我公司专业人员或具有相等技术的专人操作;
- 2、由于电池内部为有毒物质,在更换电池时应将旧电池置于专用废品回收处,以免造成环境污染;
- 3、不要将旧电池置于火中,以免爆炸造成人身伤害。

1.2 装箱物品清单

拆开传真机包装,请检查以下物品清单,如发现不符,请经销商联系.



图文传真机



电话听筒

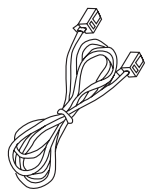

电话直线

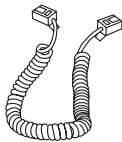

听筒线

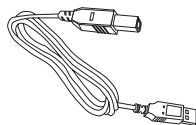

USB线
(仅限于PPF591+P)

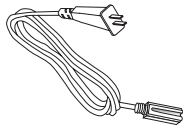

电源线
(仅限于PPF591+P)

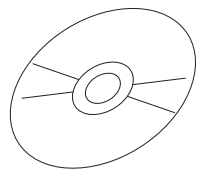

光盘
(仅限于PPF591+P)

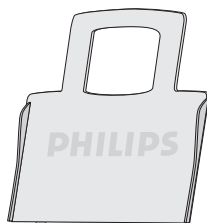

托纸板



测试碳带

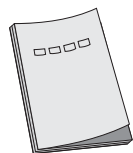

用户手册

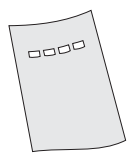

保修卡

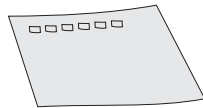

快速使用指南

附件重要信息:

使用非本公司的碳带,将不能保证打印/复印质量,严重时可能导致机器损坏,本公司将不给予保修!

您可与当地的经销商联系购买碳带事宜。

碳带不能重复使用.不要重新卷绕并再次使用旧的碳带。

注意:

注意复印或接收传真的文字、图像信息会保留在使用过的碳带上。请妥善处理使用过的碳带,以免给您带来不必要的麻烦。

1.3 外观及各部名称介绍

正视图:



侧视图:

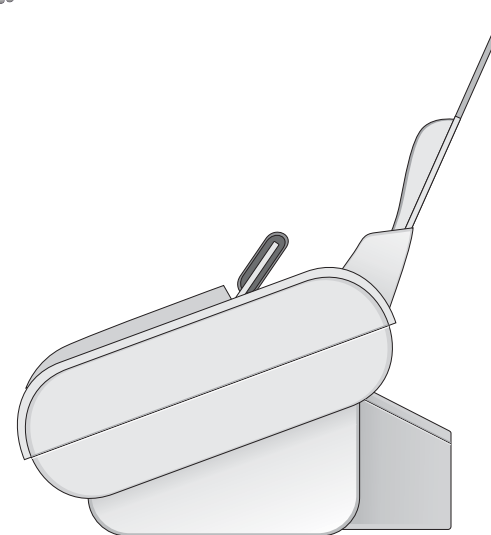

底视图:

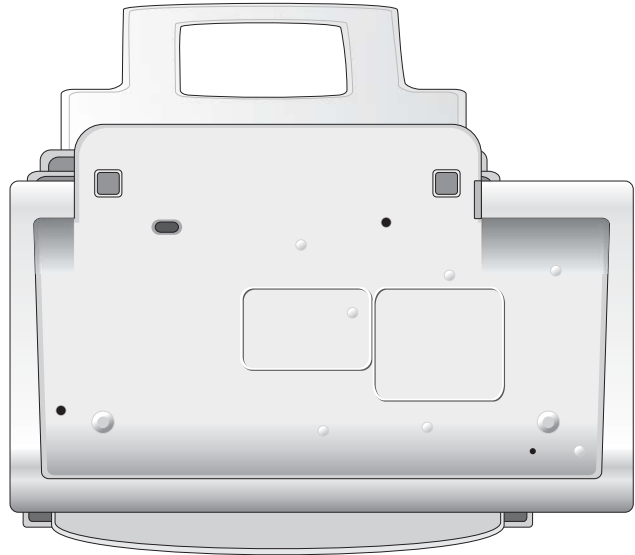

后视图:

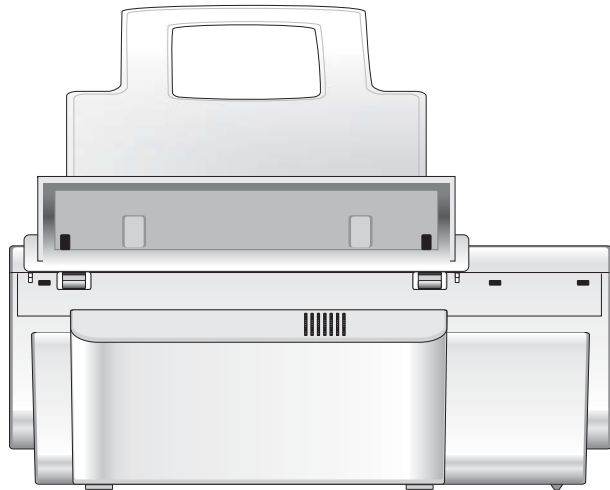

1.4 控制面板:

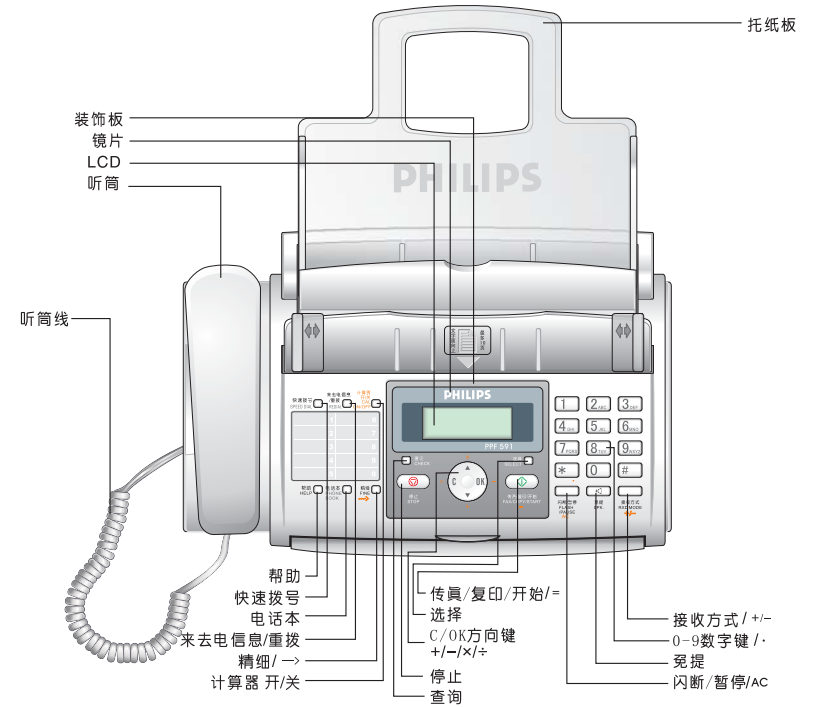

(外观图仅供参考!)

LCD: 在操作和设置中显示不同的信息。

数字键(0-9, *, #): 直接拨号;

储存时输入数字或字母。

快速拨号(0-9): 拨出储存电话或传真号码。

功能: 可选择或设定不同选项的输入模式, 设定中可上下移动菜单。

闪断/暂停: 通过中心PABX(自动交换机), 暂时切断回路或插入一个暂停时间或向另一终端发出呼叫请求。

精细: 在传送或复印文稿前, 选择适当的扫描清晰度。

接收方式: 可将接收方式设为电话、传真或自动模式, 设定中将自动翻滚。

来去电信息: 可查询来电或去电信息, 同时和输入/传真/开始键共同使用回拨显示号码。如果号码前带星号(*), 表示此为未接电话。

电话本: 查询或拨出已储存的电话或者传真号码。

免提: 无需提起听筒进行电话或传真拨号。

停止：停止或取消操作。

传真/复印：收发传真；待机状态时，复印文稿。

计算器开/关：按此键开启计算功能，计算状态按此键退出计算状态。

查询：在待机状态下查询来电、去电号码、以及设置来电报号、和弦铃声、语音提示、彩屏显示的选择。(此功能仅适应于PPF591)

选择：在待机状态下翻查来电或去电号码、以及设置来电是否报号、和弦铃声、语音提示次数、彩屏颜色等。(此功能仅适应于PPF591)

如显示屏出现混乱，不清晰等非正常现象，请拔掉传真机电源，重新上电。

1.5 查询键功能操作摘要

(此功能仅适应于PPF591)

- 查询
 - 铃声方式
 - 显示色彩
 - 来电报号
 - 语音提示

1.6 OK 键操作摘要

- | | | |
|---------|------------|----------|
| OK 键 | 1. 电话本 | 11 查询记录 |
| | | 12 新记录 |
| | | 13 群组 |
| | | 14 快速拨号 |
| | | 15 修改记录 |
| | | 16 删除记录 |
| | | 17 打印记录 |
| | 2. 呼叫 | 21 呼入的电话 |
| | | 22 呼出的电话 |
| | | 23 打印记录 |
| | | 31 查询接收 |
| | 3. 传真 | 32 查询发送 |
| | | 33 延时发送 |
| | | 34 广播发送 |
| | | 35 传真日志 |
| | | 36 传输报告 |
| | | 37 尺寸压缩度 |
| 38 传输速度 | | |
| 4. 其它 | | 41 通话记录 |
| | 44 设置对比度 | |
| | 45 服务代码 | |
| | 47 出厂版本 | |
| | 49 计算器 | |
| 5. 传真转换 | 51 铃声自动计数器 | |
| | 52 轻松连接 | |
| | 53 振铃类型 | |
| 9. 安装 | 91 时间/日期 | |
| | 92 设置语言 | |
| | 94 您的电话号码 | |
| | 95 您的姓名 | |
| | 96 线路类型 | |

2 安装指引：

2.1 接线及安装附件

请参阅以下的接线图

2.1.1 连接电话听筒

将电话听筒线一端与听筒连接，另一端与传真机左侧的“”插孔连接。

2.1.2 连接电话线

将电话线一端插入到墙上的局线口内，另一端与位于传真机左侧标有“LINE”(电话线)的插孔连接。

2.1.3 连接外接的电话机(EXT.)

使用一台与传真机共用一条电话线的外接电话机时，可以连接到传真机后标有“EXT.”的插口。

2.1.4 连接电源线

在进行电源连接前先检查电源电压是否与电源标识一致，再将电源线插头插入交流电源插座内，这个电源插座须具备防火及短路保护功能。

具体接法如下图：

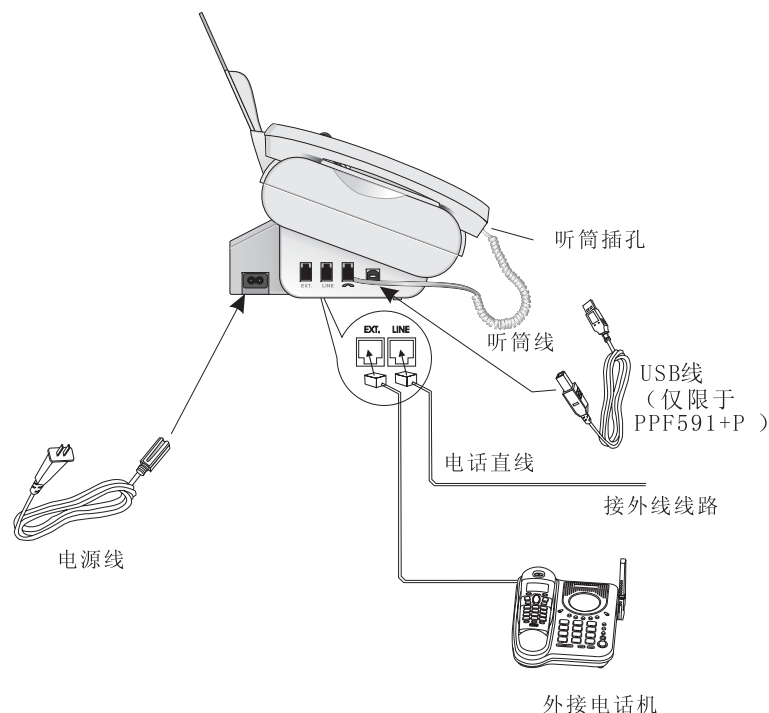

2.2 安装、更换碳带 (注: 保护卡只适用于PPF598+)

在接收传真或复印之前, 传真机中必须安装碳带。本传真机随机免费提供一个可打印多页A4标准测试页的碳带。此碳带已设置好相关的参数, 故此时传真机在无保护卡的情况下仍能正常工作 (即随机附带的免费试机用碳带无需配备“保护卡”)。

如果碳带用尽或传真机中没有碳带, 传真机会报警并在显示屏上显示: “换碳带”。

- 2.2.1 在安装新碳带前, 您必须将纸从进纸仓中全部取出, 同时按照碳带包装上的说明进行操作。
(注: 碳带可以触摸, 不会像复写纸一样粘到手上)

取出旧碳带

- 2.2.2 向上拉面板的中间部份以打开面板。
当听到轻轻的喀嗒声, 说明面板已经完全打开了。
- 2.2.3 用您的手指顶住后部碳带滚筒的两端, 向上取出碳带筒, 将碳带从槽内取出并放置在前部碳带滚筒旁边。
- 2.2.4 同时取出两个碳带滚筒, 它们不能重复使用。



碳带型号

- A. PFA356 (注: 适用于 PPF598 +), 每条碳带附带一个保护卡, 更换碳带时, 必须同时更换保护卡, 故此必须取出旧的保护卡。
- B. PFA357 (注: 适用于PPF 598 +), (三合一包装) 每个保护卡配备三条碳带无需每次更换碳带时更换保护卡, 只有三条碳带用完时取出保护卡即可。
- C. PFA330 (注: 适用于PPF 591, PPF 591 +, PPF 591 +P), 不需保护卡。

备注:

根据所取出的碳带的型号, 选择是否进行更换保护卡的操作 (保护卡位于碳带前仓左侧的读卡器中)。当此卡没有插在传真机的读卡器中或更换碳带及需要更换此保护卡时, 显示屏提示换碳带“请插卡”。

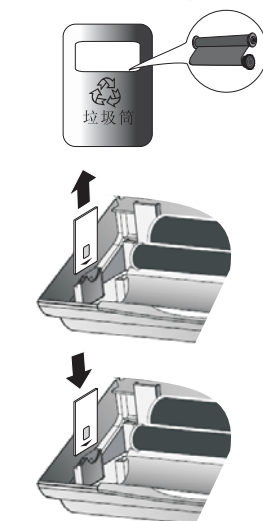

安装新碳带

- 2.2.5 小心从新碳带上取下橡胶圈, 注意不要损坏碳带。

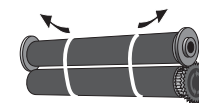

- 2.2.6 将碳带的大滚筒放置在碳带后仓内的凹槽中, 确保将有蓝色齿轮的一端朝右。

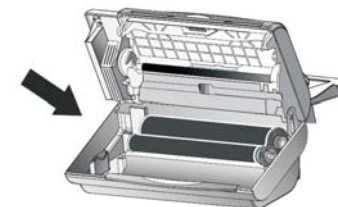

- 2.2.7 拿起小滚筒将它放入碳带前仓内, 将有蓝色齿轮的一端朝右, 并确保左边的突出端头放入卡槽内。

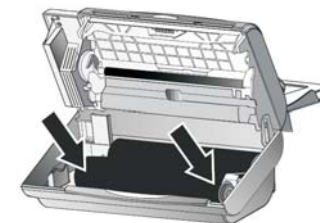

- 2.2.8 向前转动蓝色小滚筒以拉紧碳带, 确保碳带没有折痕。

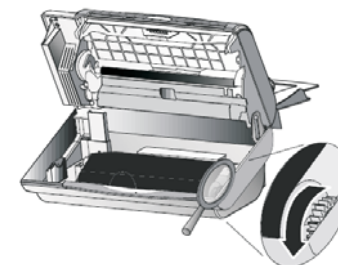

- 2.2.9 向下按面板与机器吻合, 直至完全关闭到位。



2.3 装入托纸板

请将托纸板正确安装在进纸器上端的插槽内,在这种状态下,你最多可以放置40张标准A4纸.

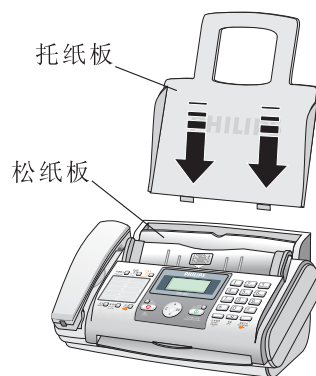

2.4 装入记录纸

本机使用A4尺寸(纸张规格:宽210mm、长297mm)的普通复印纸,本机最多可以容纳40页65-85g/m²的纸张,纸的表面越光滑,打印质量越好。不要使用有回形针、钉书针或尖锐脚的纸张,否则会造成卡纸或损坏印字头。不要使用大于A4或小于A4尺寸的其他规格纸张。

2.4.1 为防止多张纸同时进入传真机,首先请翻松整叠的纸张,然后将它们在平面上叠整齐。

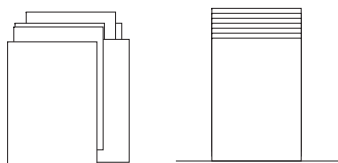

2.4.2 将松纸板向前拉至最大程度,将整理好的A4纸插入到进纸仓末端(最多40页)。



2.4.3 闭合松纸板。



注意:不要在传真机正在打印时将纸取出!

2.5 取出纸张

向前拉开松纸板,轻轻地将纸向上拉出,关闭松纸板。

注:如果未正确装入纸张,应将纸张取出重新装好,否则可能卡纸严重会造成机器故障。



3. 传真文稿

3.1 可以使用的文稿

一般而言,本机可以传送A4, B5或北美Legal/Letter尺寸以内的文件,文稿宽度最大可达216 (mm)。

如果文稿有下列现象,请勿放入传真机,以免沾污本机内部或造成夹纸,影响性能。

- 文稿皱折、破损或卷曲。
- 附有回纹针、钉书针或随意贴等异物。
- 潮湿、沾污或有未干的油墨、修正液、涂改液。
- 太粗糙、太光滑(如:上光)或透明。
- 太厚(如:卡片)或太薄。
- 纸背附有复写层。
- 纸张的尺寸太小(小于150mmX60mm长)。

如须传送上述不合规格的文稿，请先用复印机复印后，再使用复印本进行传送。

文稿边缘3mm范围内的字样常不能正确读取，因此，为确保传送效果，书写或打印文稿时，请不要太接近纸张边缘。

本机具有自动进稿装置，每次最多可放入十张标准A4文稿。一次放入多张文稿时，如果夹杂光滑、粗糙或厚薄不一的纸张时，自动进稿装置不一定能完全正确的依序读入，此时建议逐张放入或先复印后再改以复印本进行传送。

本机可接受的文稿厚度为：
单张文稿：0.08mm-0.13mm
多张文稿：0.08mm-0.11mm
(一般复印纸的厚度为0.10mm)

3.2 放入文稿

1. 备妥文稿，并确认本机处于正常待机状态。
2. 配合文稿宽度，把文稿调整板调整到适当的位置，将文稿的文字面朝上送入传真机；如使用多张进稿时，请确认最上方的第一张文稿先进入传真机才对。
3. 本机检测到文稿后，即自动将第一张文稿送至定位。如图所示：



3.3 选择适当之文稿扫描清晰度

按**精细**键可依次选择“标准”、“精细”、“照片”三种清晰度中的一种。

3.4 拨号及发送

文稿置妥后，可选择下述方法之一进行拨号/传真

3.4.1 普通拨号

1. 拿起听筒，听到拨号音后，通过数字键拨对方传真号码，例如：075512345678
2. 电话拨通后，如对方传真机设置在自动或传真状态，稍后会听到对方传真机的长“哔”声，此时请按**传真/复印/开始**键；如对方拿起听筒与您通话，需请对方给您传真信号，听到长“哔”声后，按**传真/复印/开始**键，开始传真。

3.4.2 免提拨号

1. 按**免提**键，通过数字键拨对方传真号码；
2. 听到对方传真机的长“哔”声后，按**传真/复印/开始**键，开始传真。
3. 如对方需要通话时，请拿起听筒与对方通话；
4. 注意：免提状态下只能拨号而不能进行通话。

3.4.3 直接拨号

1. 通过数字键，预拨对方传真号码，例如：075512345678
2. 按**传真/复印/开始**键，传真机将自动接通外线，拨出号码，并将文稿传送出去。

3.4.4 快速拨号

如果对号码贮存在单键内，则可通过按**快速拨号**键拨出电话号码。

1. 按**快速拨号**键
2. 通过数字键按相关的0到9键；例如**0**键； #0: SAGEMCOM
3. 按**传真/复印/开始**键，传真机将自动接通外线，拨出号码，并将稿件传送出去；
4. 如**0**键中未存号码，屏幕会显示“#0: [空]”。 #0: [空]

屏幕显示如右：

3.4.5 电话本拨号

如果对号码存在电话本里，您可以通过按**电话本**键查找拨出号码

1. 按**电话本**键，屏幕显示如右： SAGEMCOM(办公室)
2. 用数字键输入要查找的姓名的第一个字母，如：SA中的S。（输入法参照7.1.2新记录） SAGEMCOM(办公室)
3. 按 **▲/▼** 键，查找你需外拨的号码。
如：SAGEMCOM, (显示如右:) SAGEMCOM(办公室)
4. 按**传真/复印/开始**键，传真机将自动接通外线。

如传真机没有你需要的电话号码记录，屏幕显示“没有记录!”并发出“哔.哔...”。(如右所示)

没有记录

5. 如果本机的进稿处已放置待传文件并得到对方的传真信号，本机将自动进入传真状态，屏幕显示如右：

发送文稿...

3.5 重拨

3.5.1 自动重拨

当您使用直接拨号,快速拨号或电话本拨号时,如对方线路忙或未发出应答传真信号且您将文稿仍留在传真机的托稿盘中,本机自动每隔三分钟进行重拨,(屏幕将进行重拨倒计时)直至发送成功。

重拨时间: 03: 00

3.5.2 手动重拨

需要时,您可以按 **来去电信息/重拨** 键,即可重拨最近十次的来/去电的电话号码,具体操作如下:

3.5.2.1 来电重拨

1. 长按 **来去电信息/重拨** 键(至少2秒),屏幕将显示最后一个来电的号码。
2. 按 **▲/▼** 键查询最近的来电号码。
3. 按 **免提** 键或拿起手柄即可将号码拨出。如未拨通,且您的文稿仍留在传真机上,本机会再进行自动重拨。

3.5.2.2 去电重拨

1. 按 **来去电信息/重拨** 键,屏幕将显示最后一个拨出的号码。
2. 按 **▲/▼** 键查询最近的拨出号码。
3. 按 **免提** 键或拿起手柄即可将号码拨出。如未拨通,且您的文稿仍留在传真机上,本机会再进行自动重拨。

3.6 通信流程

显示屏的内容会随着传真过程的进行而改变。

3.6.1 传真流程. 传真机进入接收或发送文稿状态。

正在拨号...

3.6.2 连接对方的传真机。

如45秒后仍未收到对方的传真信号,本机进入自动重拨状态。

连接中...

3.6.3 传真状态显示屏显示如右。

正在发送...!

3.6.4 当传真完成后,屏幕将显示“X页 已发送”(注:每次最多10页文稿放置于托稿盘)

X页 已发送

4. 接收文稿

4.1 选择接收方式

本机具有电话模式、自动模式和传真模式三种接收方式,你可以通过重复按 **接收方式** 键依实际需要调整本机之接收方式。

4.1.1 传真模式

接收方式置于“传真模式”时,本机在第二声响铃后自动应答,开始接收文稿;如果对方没有传真,本机接收不到传真将自动恢复到待机状态。

4.1.2 传真和电话自动切换

接收方式置于“自动模式”,如需与来电对方通话,请在响第六声铃(或设定的铃声次数)之前提起手柄与对方通话,否则从第六声铃(或设定的铃声次数)之后传真机将自动接通对方电话,并尝试接收传真.自动模式下响铃次数可进行调整,设定方法参见“7.5.1自动状态铃声次数”。

自动状态

呼入的电话

连接中...

4.1.3 电话模式

当接收方式设置为“电话模式”时,本传真机可象普通电话机一样使用,应答来电必须拿起手柄或使用其他分机接听电话。

2010-04-18 08:16

如需在通话后接收传真,请在通话后按 **传真/复印/开始** 键,挂上听筒,即可收到对方的传真。请注意进稿位置不能有文稿,否则传真机将尝试发送传真。

075512345678

4.2 使用并接的分机遥控接收传真

当您的传真机并有一部音频拨号方式的电话分机时,您可以在分机上接听电话,并遥控接收/发送传真。

设置一个遥控密码如“* 5”,设置方法参见“7.5.2轻松连接”。当有来电时,在您的传真机应答之前,请拿起分机的听筒(或按免提)与对方进行通话,如对方要求传真,您可以在分机上按遥控密码“* 5”启动您的传真机来自动接收传真。

下列两种情形,您必须走到传真机旁通过按传真机上的 **传真/复印/开始** 键来接收文稿:

1. 分机设置为脉冲拨号方式;
2. 分机线路上干扰太大,传真机无法检测到遥控密码。

4.3 无纸接收

本传真机具有大容量无纸接收功能。当缺少打印纸时,由存储器暂时保存接收到的传真,但是请及时重新装纸打印,以免因停电等原因造成文件丢失。

4.3.1 无纸接收文稿

当没有装记录纸或纸张卡住以及机盖没有盖好时,将进入无纸接收状态,并把接收到的资料保存在内存中,当内存中保存有接收文稿资料时,显示屏将交替显示“检查纸张”、按 **传真/复印/开始** 键。当内存已满时,显示屏将交替提示“检查纸张!”、按 **传真/复印/开始** 键,此时本机将无法再接收传真,必须由用户先打印部分或全部接收到的文稿后方可再接收传真。

4.3.2 打印内存中的文稿

当显示屏显示“检查纸张”时，若想打印内存中的文稿则须先装好记录纸，再按[传真/复印/开始]键即可打印内存中的已接收的传真；若想停止打印，按“停止”键即可。

注：当显示屏显示“检查纸张！”请及时将文件打印出来；为了避免本机不能接收传真，建议定期检查托纸盘是否有足够的打印纸。

如果停电或中断电源，本机将不能接收传真。但内存保存的文稿可以在接通电源后打印。

注：当接收到的传真文稿空白时，请检查碳带是否装好！

5. 复印

本机可进行一般普通复印，方法如下：

1. 备妥文稿，并确认本机处于正常待机状态。
2. 配合文稿宽度，把文稿调整板调节到适当的位置，文稿正面朝上(最多可同时放入十页文稿)，放到文稿导板进稿处，传真机将自动检测文稿，并进入准备复印/传真状态。
3. 如有必要，按[精细]键选择文稿扫描清晰度，可参见“3.3 选择适当之扫描清晰度”，再按[传真/复印/开始]键以设置您需要复印的份数，默认为一份。

注：如果您想同时复印多份（最多可复印15份），您需长按[传真/复印/开始]键二秒后输入您想复印的份数；如果您需要对文稿进行放大或者缩小，在输入完成你的份数后按[传真/复印/开始]键，通过按▲/▼键进行选择您的理想尺寸。

4. 按[传真/复印/开始]键开始复印您的文稿。
5. 当复印完成后，传真机自动返回到正常待机状态。

上一页文稿复印完成后，本传真机将显示“正在复印...”。如须一次复印多页文稿，请在2秒内放入下一页要复印的文稿，否则传真机将恢复到正常待机状态。

注：当复印出的纸张空白时，请确认文稿正面朝上，再检查碳带是否装好或已经用完！

6. 使用本机通电话

6.1 一般通话

- 6.1.1 传真机在正常待机状态，进稿位置无文稿。

10-05-18 18:18

- 6.1.2 拿起电话听筒

- 6.1.3 拨号. 您可以选用下列拨号方式之一：

1. 直接拨号：按对方电话号码. 例如：12345678

12345678

2. 快速拨号：按[快速拨号]键后按数字0~9，例如：按

[快速拨号]键+数字键①，再按[传真/复印/开始]键拨号。

12345678

注：必须将号码：“12345678”预先存入单键拨号键1中，方法见“7.1.4快速拨号”。

3. 电话本拨号：按[电话本]键，显示如右，此时您参照以下方法进行号码查找：

SAGEMCOM(办公室)

- A. 使用 ▲/▼ 键进行滚动翻查，直到找到您需外拨号码；
- B. 重复按电话本键进行滚动翻查，直到找到您需要的外拨号码；
- C. 通过[电话本]中的首个字母进行翻查，如输入数字键 7，则可以翻查有关P/Q/R/S或7开头的电话号码，直到找到您需要的外拨号码。

SAGEMCOM(办公室)

SAGEMCOM(办公室)

6.2 免提听筒拨号

- 6.2.1 传真机处于正常待机状态；

- 6.2.2 按[免提]键可听到拨号音；

- 6.2.3 拨号. (参见“6.1.3拨号”)

- 6.2.4 听到对方应答声后，拿起听筒即可通话。

6.3 通话后接收/发送传真

- 6.3.1 通话后本机需传送文稿给对方，步骤如下：

1. 将文稿放入传真机进稿位置。(如有必要，按[精细]键调整扫描清晰度)
2. 请对方先按[传真/复印/开始]键，给您传真信号，当您听到对方长“哔”声传真信号后按本机[传真/复印/开始]键即可发送传真。

连接中...

正在发送...

3. 请挂好手柄，传真机传送完毕后将自动恢复到正常待机状态。

注：如果您要求打印发送报告，请将传输报告设为“开”状态。具体设置请参照7.3.6

- 6.3.2 通话后如果本机需接收对方文稿，步骤如下：

1. 确认打印纸已正确安装，进稿位置无文稿；
2. 按[传真/复印/开始]键，发出接收传真信号给对方；
3. 请挂好手柄，传真机接收完毕后自动恢复到正常待机状态。

连接中...

正在接收...

7. 功能设定及使用

7.1 电话本

7.1.1 查询记录

如果您的机器内部已储存有电话号码，您可以通过下述方法进行查询：

- 1 按 **OK** 键，屏幕显示如右：
- 2 按数字键 **1 1**，屏幕显示如右：
- 3 按 **OK** 键，屏幕显示如右：
- 4 输入待查找的名字第一个字母或通过 **▲/▼** 键选择。
- 5 按 **OK** 键屏幕显示如右：
- 6 按 **停止** 键退出或40秒后自动返回待机状态。

7.1.2 新记录

- 1 按 **OK** 键，屏幕显示如右：
- 2 按数字键 **1 2**，屏幕显示如右：
- 3 按 **OK** 键，屏幕显示如右：
4. 通过数字键输入名字（如果您要输入一个空格号，可以按数字 **0** 键二秒）。
例如：SAGEMCOM

具体操作如下：按顺序按如下数字键

⑦ ⑦ ⑦ ⑦
 ②
 ④
 ③ ③
 ⑥
 ② ② ②
 ⑥ ⑥ ⑥
 ⑥

屏幕显示如右：

注：名字最多能输入26个字符；如果输入有误，可按**清除**键删除错误的输入。

5. 按 **OK** 键，屏幕显示如右，您可以通过 **▲/▼** 键选择类别。

注：类别分为：家庭/办公室/手机/传真

6. 按 **OK** 键，屏幕显示如右。您可以通过数字键输入电话号码。例如：075512345678(最多24位数字)

完成后屏幕显示如右：

7. 按 **OK** 键，屏幕显示如右。您可以通过数字键0~9选择不同的来电振铃类型。同时也可通过 **▲/▼** 键来选择不同的音量。

注：共有十种不同的来电振铃类型及高、中、低三组音量供选择。

8. 按 **OK** 键保存记录后传真机返回待机状态。

7.1.3 群组

如果您的电话本中有一些常用的号码而且需要同时发送相同的文件，您可以将其设为不同的群组（最多能保存5个不同的群组），具体操作如下：

- 1 按 **OK** 键
屏幕显示如右：
- 2 按数字键 **1 3**
屏幕显示如右：
- 3 按 **OK** 键，
屏幕显示如右：
- 4 按 **OK** 键，
屏幕显示如右：
- 5 按 **OK** 键，
屏幕显示如右：

6. 您可以通过 **▲/▼** 键选择需要加入群组的号码，按 **OK** 键确认。重复4至6步加入其它您需加入群组的号码。

注：如果您已有群组被设定，此时您可以通过 **▲/▼** 键进行“加入/显示/删除/发送传真”进行编辑。

7. 如果您完成群组号码的编辑/加入工作后，您可以按二次**停止**键返回到待机状态。

7.1.4 快速拨号

快速拨号可储存10组常用电话或传真号码，每一个贮存的快速拨号中，含有一个名字和一个号码(号码可达24位数字)，具体操作如下：

1. 按 **OK** 键，屏幕显示如右：
2. 按数字键 **1 4**
屏幕显示如右：

- 按 **OK** 键, #0:[空]
 屏幕显示如右:
 注: 您可以通过 **▲/▼** 键选择您期望的速拨号码。(数字0~9 共10组可选)
- 按 **OK** 键然后通过 **▲/▼** 键选择此速拨的电话号码。 SAGEMCOM(办公室)
 屏幕显示如右
- 按 **OK** 键, #0: SAGEMCOM
 屏幕显示如右
- 完成, 按 **停止** 键退出或40秒后自动返回到待机状态。

7.1.5 修改记录

如果您储存的电话有所变动, 您可以按如下操作进行修改:

- 按 **OK** 键, 屏幕显示如右: 功能号码:
- 按数字键 **① ⑤** 15 修改记录
 屏幕显示如右:
- 按 **OK** 键, 通过 **▲/▼** 键选择您想修改的记录: SAGEMCOM / 办
- 按 **OK** 键进入修改状态。屏幕显示如右: SAGEMCOM
 按 **“▲”** 键向前移动光标, 按 **“▼”** 键向后退动光标
 将光标移到所要修改的字母下面, 按 **“C”** 键删除所要修改的字母。
- 然后按 **OK** 键确认。
- 按 **▲/▼** 键修改类别, 然后按 **OK** 键确认。
- 修改电话号码, 具体操作参照第4项, 然后按 **OK** 键确认。
- 修改铃声类型及音量, 具体操作参照第4项, 然后按 **OK** 键确认并返回到待机状态。
 (注: 以上操作的具体方法可参照7.1.2的相关操作)

7.1.6 删除记录

- 按 **OK** 键, 屏幕显示如右: 功能号码:
- 按数字键 **① ⑥** 16 删除记录
 屏幕显示如右:
- 按 **OK** 键, 通过 **▲/▼** 键选择您想删除的记录, SAGEMCOM / 办
 按 **OK** 键进入删除状态。屏幕显示如右: 删除: 是
- 通过 **▲/▼** 键选择是否决定删除本记录, 并按 **OK** 键进行确认后传真机自动返回到待机状态。 已删除!

7.1.7 打印记录

如果您想对最近10条呼出/呼入以及快速拨号的设置情况作了解, 您可选用此功能进行打印。

- 按 **OK** 键, 屏幕显示如右: 功能号码:
- 按数字键 **① ⑦** 17 打印记录
 屏幕显示如右:
- 按 **OK** 键, 屏幕显示如右: 正在打印...

7.2 电话呼叫

如果您想对最近10条拨出/拨入电话情况作了解, 您可选用下列方法进行查询。

7.2.1 呼入的电话

- 按 **OK** 键, 屏幕显示如右: 功能号码:
- 按数字键 **② ①** 21 呼入的电话
 屏幕显示如右:
- 按 **OK** 键, 屏幕显示如右: 1:075512345678

注: 此时屏幕将每隔2秒进行闪动跳变以显示具体的通话时间。如果您有未接来电, 也可以通过此功能键进行查询。如果您在40秒未按任何按键, 本机将自动返回到待机状态。

7.2.2 呼出的电话

- 按 **OK** 键, 屏幕显示如右: 功能号码:
- 按数字键 **② ②** 22 呼出的电话
 屏幕显示如右:
- 按 **OK** 键, 屏幕显示如右: 075512345678

注: 您可以通过 **▲/▼** 键进行翻滚查询最近的10个拨出的电话。

7.2.3 来去电信息查询

通过 **来去电信息/重拨** 键查询最近的来去电话或传真信息, 具体如下:

呼出电话或传真查询

- 按 **来去电信息/重拨** 键, 屏幕显示如右: 075512345678
 - 按 **▲/▼** 键或者重复按 **来去电信息/重拨** 键, 查询最近的呼出电话或者传真。
- 注: 此时您可以按 **免提** 键或拿起手柄重拨该号码。

呼入电话或传真查询

- 长按 **来去电信息/重拨** 键 (至少2秒), 1:075512345678
 屏幕显示如右:

2. 按 ▲/▼ 键或者重复按 **来去电信息/重拨** 翻滚查询最近的呼入电话，如果有同一号码重复呼入，则保留最近的一次呼入记录；如果序号前面带有一个“*”号，则此号码为未接的呼入电话。

注：此时您可以按 **免提** 键或拿起手柄重拨该号码。

7.3 传真设置

如果您想对传真效果、时间进行调整，可以参考下述方法进行调整。

7.3.1 查询接收

（注：此功能必须与另外一台具有查询发送功能的传真机配合使用）

1. 按 **OK** 键，屏幕显示如右：

功能号码：

2. 按数字键 **③ ①**

屏幕显示如右：

31 查询接收

3. 按 **OK** 键。如果对方设置了安全代码，您必须输入正确的安全代码。例如：对方设置了安全代码为1234。

通过数字键输入：**①②③④**，屏幕显示如右；如果对方没有设置安全代码，您可以进入下一步。

代码：1234

4. 按 **OK** 键，根据提示输入对方电话号码。

例如：075512345678。按 **OK** 键，屏幕显示如右：

正在拨号…

注：如果对方已将文稿置于进稿托盘，按7.3.2项进行了设置，您便可以远程操作接收此文稿。

7.3.2 查询发送

（注：此功能必须与另外一台具有查询接收功能的传真机配合，使用同时将要发送的文稿置于进稿盘。）

1. 按 **OK** 键，屏幕显示如右：

功能号码：

2. 按数字键 **③ ②**

屏幕显示如右：

32 查询发送

3. 按 **OK** 键，如果你想设置安全代码，例如：设置安全代码为1234。通过数字键输入：**①②③④**，屏幕显示如右；如果您不想设置安全代码，您可以进入下一步。

代码：1234

4. 按 **OK** 键，完成查询发送设置。屏幕显示如右：

可以查询发送

7.3.3 延时发送

如果您需要发送一份不是很急或者对方要求在特定的时间接收的传真，您可以通过此功能24小时内进行自动延时发送。具体操作如下：

1. 按 **OK** 键，屏幕显示如右：

功能号码：

2. 按数字键 **③ ③**

屏幕显示如右：

33 延时发送

3. 按 **OK** 键，同时通过数字键 **①④①①**（表示对方指定接收时间为下午2点）

屏幕显示如右：

时间： 14:00

4. 按 **OK** 键，如果此时传真机内未置入文稿，

机器会提示：“插入文件”，如果已置入文稿，

则提示：“输入电话号码”；通过数字键输

入对方传真机号码，并按 **OK** 键确认，在设定的时间里，本机将会自动向对方拨号并进入传真状态，完成后返回到待机状态。

发送时间：14:00

7.3.4 广播发送

（如果您需要将一份文件同时发给几个不同的接收对象。如果都是群组成

员，您可以通过群组方式发送；如果不是，您也可以按如下操作完成。

注：您必须将文稿放入进稿盘）

1. 按 **OK** 键，屏幕显示如右：

功能号码：

2. 按数字键 **③ ④**

屏幕显示如右：

34 广播发送

3. 按 **OK** 键，如果此时传真机内未置入文稿，

机器会提示：“插入文件”，如果已置入文稿，本机将对文稿进行扫描并预存于内存里面，完成后本机要求您输入第一个待传号码，然后按 **OK** 键确认；

接着输入下一个号码，按 **OK** 键确认，以此类推输入多个待传号码，最后按 **传真/复印/开始** 键开始发送。屏幕显示如右：

正在拨号…

（注：如果您要取消发送，可按 **停止** 键退出。）

7.3.5 传真日志

如果您要对最近的通话（传真）记录进行了解，您可以通过此功能进行打印一份最新的清单。具体操作如下：

1. 按 **OK** 键，屏幕显示如右：

功能号码：

2. 按数字键 **③ ⑤**

屏幕显示如右：

35 传真日志

3. 按 **OK** 键，屏幕显示如右：

打印日志： 否

4. 按 ▲/▼ 键选择“是”，按 **OK** 键确认，

屏幕显示如右：

打印：现在打印

5. 如果您想立即打印，按 **OK** 键确认；如果不是，

可以按 ▲/▼ 键设置为每10次记录打印。屏幕显示如右：

日志打印：每10次

7.3.6 传输报告

如果您需要了解传真的结果或者状况，本机可以根据设置决定是否打印一份传输报告。具体操作如下：

1. 按 **OK** 键, 屏幕显示如右:

功能号码:

2. 按数字键 **③ ⑥**

36 传输报告

屏幕显示如右:

3. 按 **OK** 键, 通过 **▲/▼** 键选择“开”或者“关”,

传输报告: 开

屏幕显示如右:

4. 根据您的需求选择是否打印传真报告, 按 **OK** 键确认并返回待机状态。

7.3.7 尺寸压缩

为了确保传输接收的信息无误, 您在打印传真时可以通过此功能进行文稿压缩, 然后再打印。具体操作如下:

1. 按 **OK** 键, 屏幕显示如右:

功能号码:

2. 按数字键 **③ ⑦**

37 尺寸压缩

屏幕显示如右:

3. 按 **OK** 键, 通过 **▲/▼** 键选择“是”或者“否”,

尺寸压缩: 是

屏幕显示如右:

4. 根据您的需求选择是否文稿压缩打印, 按 **OK** 键确认并返回到待机状态。

7.3.8 传输速度

本机正常情况下是会自动检查合适的传输速度, 但由于通信线路的不稳定或者国际长途传真, 您可以设定一个比较低的传输速度。具体操作如下:

1. 按 **OK** 键, 屏幕显示如右:

功能号码:

2. 按数字键 **③ ⑧**

38 传输速度

屏幕显示如右:

3. 按 **OK** 键, 通过 **▲/▼** 键选择“是”或者“否”,

4800 BPS: 否

屏幕显示如右:

4. 根据您的需求选择是否将传输速度设为4800BPS, 按 **OK** 键确认并返回到待机状态。

7.4 其它

7.4.1 通话记录

如果您需对本机最近的拨号记录 (最多50次) 进行了解, 您可以通过此功能实现。具体操作如下:

1. 按 **OK** 键, 屏幕显示如右:

功能号码:

2. 按数字键 **④ ①**

41 通话记录

屏幕显示如右:

3. 按 **OK** 键, 通过 **▲/▼** 键选择“是”或者“否”,

打印通话记录? 是

屏幕显示如右:

4. 按 **OK** 键, 通过 **▲/▼** 键选择“现在打印”或者“每50次”, 屏幕显示如右:

打印: 现在打印

5. 按 **OK** 键, 本机将进行打印通话清单, 完成后自动返回到待机状态。

(注: 如果您选择“打印: 每50次!”, 本机将自动计数, 当达到50次来电时, 本机将自动打印通话清单。)

7.4.4 设置对比度

如果您需对本机的打印或者复印效果进行重新设置, 请参照下述方法。

具体操作如下:

1. 按 **OK** 键, 屏幕显示如右

功能号码:

2. 按数字键 **④ ④**

44 设置对比度

屏幕显示如右

3. 按 **OK** 键, 通过 **▲/▼** 键选择您需要的效果,

对比度: 推荐

屏幕显示如右:

注: 本机共有亮、中、暗、推荐共四种复印效果供您选择, 请通过下列描述决定您的期望的效果:
亮—适用于比较光亮的文稿;
中—适用于白字黑底或者是彩色背景的文稿;
推荐—(工厂默认), 适用于所有文稿;
暗—适用于比较模糊的文稿。

4. 按 **OK** 键确认, 机器将自动返回到待机状态。

7.4.5 服务代码

如果您想恢复出厂设置或者删除您的个人设置, 您可以通过此功能进行设置。具体操作方法如下: (非不得已, 建议不要使用此功能, 因为有些服务代码可能会将你的电话簿或者内存清除)

1. 按 **OK** 键, 屏幕显示如右:

功能号码:

2. 按数字键 **④ ⑤** 屏幕显示如右:

45 服务代码

3. 按 **OK** 键确认, 屏幕显示如右:

代码:

4. 按数字键 输入服务代码:

(注: 下述代码供参考:

7117—删除所有被更改的设置, 恢复出厂设置;

7140—删除所有被更改的设置, 但保存电话本及传真内容;

7227—打印过程中出错的话, 此代码删除所存储的传真内容。

5. 按 **OK** 键, 然后按 **▲/▼** 键选择“是”。

确定: 是

6. 按 **OK** 键确认, 机器将自动返回到待机状态。

(注: 如果您输入有误, 您可以在要求确认时选择“否”, 以便放弃刚才的错误操作。)

7.4.7 出厂版本

本机可以提供软件版本及本机的目标市场的查询, 具体操作如下:

1. 按 **OK** 键, 屏幕显示如右:

功能号码:

2. 按数字键 **④ ⑦** 屏幕显示如右:

47 出厂版本

3. 按 **[OK]** 键, 屏幕显示如右:

PS3T PPF9X PS CN

4. 按 **[OK]** 键, 屏幕显示如右, 40秒后自动返回待机状态。

VVVVVV-B020

(注: 此内容仅参考。)

7.4.9 计算器

本机具有普通计算器的计算功能, 您可以通过如下操作进行各类运算。

键名描述如下:

计算器开关(CAL ON/OFF)		打开或关闭计算器功能
▲	×	加法运算
OK	-	减法运算
▼	+	乘法运算
清除	÷	除法运算
闪断/暂停	AC	清零操作
精细	→	退格键
接收方式	+/-	正负转换
传真/复印/开始	=	计算结果
*	.	小数点

实例: 计算1+2=3, 操作步骤如下:

1. 按 **[OK]** 键, 屏幕显示如右:

功能号码:

2. 按数字键 **④ ⑨** 屏幕显示如右:

49 计算器

3. 按 **[OK]** 键, 按下述方法输入1+2=

数字键: **①**

按 **▼** 键: **+**

数字键: **②**

按 **[传真/复印/开始]** 键得出计算结果: 3

4. 完成后, 您可以按 **[停止]** 键退出计算器模式。

(注: 您也可以直接按面板的 **[计算器开/关]** 键进行切换。)

7.5 传真转换

7.5.1 铃声自动计数器

本机可以根据用户要求改变来电响铃次数后自动切换至传真状态。

(最多响铃9次), 具体操作如下:

1. 按 **[OK]** 键, 屏幕显示如右:

功能号码:

2. 按数字键 **⑤ ①** 屏幕显示如右:

51 自动振铃次数

3. 按 **[OK]** 键, 屏幕显示如右:

振铃次数: 5

4. 按 **▲/▼** 键或者数字键 **0~9** 来改变响铃次数。

(注: 响铃次数为0被定义为自动传真状态)

5. 按 **[OK]** 键确认, 机器将自动返回到待机状态。

7.5.2 轻松连接

此功能用于连接到相同电话线的附加设备(例如: 无绳电话)。

当您用附加设备接听时, 传真机却继续振铃, 则表示此附加电话与本机是并联的。您可以通过 **[* *]** 键来中断传真机的振铃。

当您接听一个呼叫并识别它是传真时(长“哔”声), 按 **[传真/复印/开始]** 键并挂机, 传真机进入接收状态。当您在附加电话上应答并识别它是一个传真时, 可以通过按 **[* ⑤]** 键来接收并挂机, 传真机进入接收状态。如果您想更改此代码, 可按如下操作方式进行(例: 接收传真用 **[* ①]**, 铃声中断 **[* ⑧]**):
(注: 非不得已情况, 请不要更换 **[* ⑤]** 和 **[* *]**, 以免影响本机的正常使用。)

1. 按 **[OK]** 键, 屏幕显示如右:

功能代码:

2. 按数字键 **⑤ ②**, 屏幕显示如右:

52 轻松连接

3. 按 **[OK]** 键, 按 **[* ①]** 键; 屏幕显示如右:

传真接收: *1

4. 按 **[OK]** 键, 机器将自动返回到待机状态。

7.5.3 振铃类型

如果您想改变默认来电铃声, 本机可以提供10种不同的铃声供您选择。

具体操作如下:

1. 按 **[OK]** 键, 屏幕显示如右:

功能代码:

2. 按数字键 **⑤ ③**, 屏幕显示如右:

53 振铃类型

3. 按 **[OK]** 键, 然后根据您的需求从数字键 **①~⑨**

中选择您的喜欢的铃声类型; 屏幕显示如右:

铃声类型: 1

3.1 通过按 **▲/▼** 键来选择高、中、低三种不同的音量。

4. 按 **[OK]** 键, 本机返回到待机状态

(注: PPF591在此项为振铃音量选择, 操作方法同3.1项)。

7.9 设置安装

7.9.1 设置时间/日期

如果当前显示的日期与时间与实际不符, 您可以通过以下操作修正, 具体如下:

1. 按 **[OK]** 键, 屏幕显示如右:

功能代码:

2. 按数字键 **⑨ ①**, 屏幕显示如右:

91 时间/日期

3. 按 **[OK]** 键, 通过数字键输入时间: **①⑧①⑧**,

输入日期: **①①①⑤①①** 屏幕显示如右:

08:18 11-05-10

(表示为2010年5月11日8时18分)

4. 按 **[OK]** 键确认, 并返回到待机状态。

设置完成后, 您可以通过短时间的断电来检查您的设置是否成功。

7.9.2 设置语言

本机提供中/英两种显示模式供您选择，您可以通过以下设置进行更改，具体操作如下：

1. 按 **OK** 键, 屏幕显示如右:
2. 按数字键 **⑨ ②**, 屏幕显示如右:
3. 按 **OK** 键, 然后通过 **▲ / ▼** 选择您需要的语言。
4. 按 **OK** 键, 机器自动返回到待机状态。

7.9.4 设置本机号码

如果您设置了本机号码及姓名。在打印的时候，日期、页码以及您的传真号码和姓名将同时打印在每页的最顶部。设置本机号码，操作方法如下：

1. 按 **OK** 键, 屏幕显示如右:
2. 按数字键 **⑨ ④**, 屏幕显示如右:
3. 按 **OK** 键, 然后通过数字键 **① ~ ⑨** 输入您的电话号码。
4. 按 **OK** 键, 机器自动返回到待机状态。

7.9.5 设置本机姓名：

设置本机姓名，操作方法如下：

1. 按 **OK** 键, 屏幕显示如右:
2. 按数字键 **⑨ ⑤**, 屏幕显示如右:
3. 按 **OK** 键, 您可以通过数字键 **① ~ ⑨** 输入您需要的拼音字母。具体如下表：

键名 \ 次数 字符	1	2	3	4	5	6	7	8	9	10	11	12	13	14	15	16
0	空格	.	-	0	+	?	/	:	*	%	!	()	[]	"
1	l															
2	A	B	C	2	a	b	c									
3	D	E	F	3	d	e	f									
4	G	H	I	4	g	h	i									
5	J	K	L	5	j	k	l									
6	M	N	O	6	m	n	o									
7	P	Q	R	7	p	q	r	s								
8	T	U	V	8	t	u	v									
9	W	X	Y	9	w	x	y	z								

4. 按 **OK** 键, 机器自动返回到待机状态。

7.9.6 线路类型

由于各地的电信交换机存在一定的差异，本机根据不同的交换机类型可以选择脉冲或者音频的拨号模式，具体操作如下：

1. 按 **OK** 键, 屏幕显示如右:
2. 按数字键 **⑨ ⑥**, 屏幕显示如右:
3. 按 **OK** 键, 然后通过 **▲ / ▼** 选择您需要的拨号模式。
4. 按 **OK** 键确认。
5. 如果想用分机来操作传真机，通过 **▲ / ▼** 选择“是”
6. 按 **OK** 键确认，同时输入您的外线存取代码，此代码通常设为 0。
7. 按 **OK** 键确认，本机将对您的存取代码作出校验检查。如果校验通过，屏幕显示如右；如果没通过，本机将要求您重新输入。

8. 特殊功能键的简介及使用

本机面板根据用户的使用习惯以及本机的特性，设置了3个实用而快捷的按键，每个按键的功能及使用如下：

8.0 帮助键（此功能仅适应于PPF591、PPF591+、PPF598+）

如果您想更好的了解本机的功能特性及其相应的序号，您可以直接按面板的 **帮助** 键进行功能清单列印，然后根据 **OK** 键与其相应的功能序号进行每一项功能的设置及使用。

8.1 来去电信息查询键

如果您想对本机最近的来去电信息或者传真情况作进一步了解，此键能给您带来方便、快捷的操作，具体操作如下：

8.1.1 呼出电话或者传真查询：

1. 按 **来去电信息/重拨** 键, 屏幕显示如右:
2. 按 **▲ / ▼** 键查询最近的呼出电话。

8.1.2 呼入电话或者传真查询：

1. 长按 **来去电信息/重拨** 键（至少2秒），
屏幕显示如右：
2. 按 **▲ / ▼** 键查询最近的呼入电话。如果有同一个号码重复输入，则保留最近的一次呼入记录；如果序号前面带有一个“*”则此号码为未接的呼入电话。

8.2 计算器功能

此功能能方便您在日常工作中利用本机进行一般的数学计算功能，具体操作请参照7.4.9

8.3 和弦铃声设置 (此功能仅适用于PPF591)

1. 按 **查询** 键, 屏幕显示如右

按 **选择** 键, 传真机发出和弦铃声, 每首和弦铃声长约30S, 您可连续按选择键, 选择您所需要的铃声类型。

铃声型式: 06

2. 选择完毕, 连续按四次**查询**键, 传真机返回到待机状态。

8.4 彩屏显示设置 (此功能仅适用于PPF591)

屏幕在每当有按键操作, 摘机使用, 来电时均会有彩屏显示。

1. 按二次**查询**键, 屏幕显示如右

按 **选择** 键, 可选择屏幕彩色为01-07之任意一种彩色, 或选择“关”关闭彩屏显示。

显示色彩: 05

2. 选择完毕, 连续按三次**查询**键, 传真机返回到待机状态。

8.5 来电报号设置 (此功能仅适用于PPF591)

本传真机具有来电报号功能, 当来电报号功能选择为“开”, 传真检测到对方的来电号码时, 传真机会清晰地报出对方的电话(或传真)号码, 选择方法如下:

1. 按三次**查询**键, 屏幕显示如右:

按 **选择** 键, 选择来电报号“开”或“关”。

来电报号: 开

2. 选择完毕, 连续按二次**查询**键, 传真机返回到待机状态。

8.6 语音提示设置 (此功能仅适用于PPF591)

1. 按四次**查询**键, 屏幕显示如右。

语音提示: 01

2. 按 **选择** 键, 选择语音提示次数: “01”、“02”、“03”或者“关”。

3. 选择完毕, 按一次**查询**键, 传真机返回到待机状态。

9. 维护保养

9.1 清除被卡的记录纸

如果在接收传真或复印文稿时本机不排出任何纸张, 则说明记录纸卡了. 显示屏显示“检查纸张! ”。此时, 按停止键、提听筒或按免提键均可排出被卡纸张或按以下操作取出被卡纸张。



9.1.1 向上拉面板的中间部份以打开面板, 当听到轻轻的喀嗒声, 说明面板即被完全打开。



9.1.2 小心取出被卡的纸张。

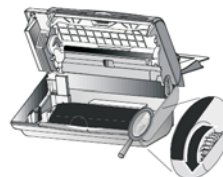

9.1.3 向前转动小滚筒以拉紧碳带, 确保碳带没有折痕。



9.1.4 关闭面板使其恢复原位。

注意:
不要硬拉被卡住的记录纸, 否则, 可能损坏纸张分页器或造成机器故障。

9.2 清除被卡的文稿

文稿卡纸时显示屏会出现“请检查文稿”字样. 此时, 按停止键可退出被卡的文稿或按以下操作取出被卡的文稿。



9.2.1 往前拉开松纸板, 小心拿出托纸架上的纸张, 关闭松纸板。



9.2.2 向上拉面板的中间部份以打开面板, 当听到轻轻的喀嗒声, 说明面板即被完全打开。

9.2.3 向里按住两侧的按钮打开扫描器盖,扫描器盖将向下打开。



9.2.4 从前面或后面小心取出被卡的文稿。

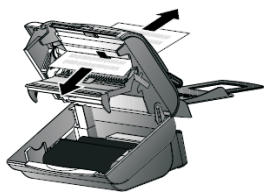

9.2.5 关闭扫描器盖,并使两侧按钮卡入到原来位置。

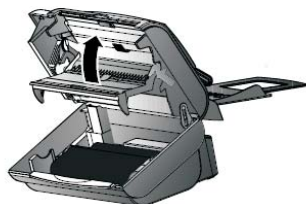

注意:
扫描器盖一定要盖到位,否则会影响扫描效果,甚至可能损坏机器。

9.2.6 关闭操作面板使其恢复原状。



注意:
在打开前面板之前,切勿用力拉出卡住的文稿以免损坏机器。

9.3 文稿滚筒及影像扫描器的清洁方法

经过长期使用,文稿滚筒及影像扫描器上会逐渐累积灰尘,建议大约每六个月擦拭一次。擦拭前请拔掉电话线及电源线。以免损坏机器。

9.3.1 往前拉开松纸板,小心拿出托纸架上的纸张,再关闭松纸板。



9.3.2 向上拉面板的中间部份以打开面板,当听到轻轻的喀嗒声,说明面板即被完全打开。

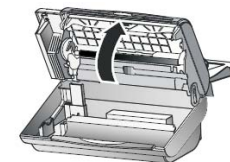

9.3.3 向里按住两侧的按钮打开扫描器盖,扫描器盖将向下打开。



9.3.4 请使用清洁的软布或沾酒精的软布,轻轻擦拭影像扫描器的玻璃面A和文稿滚筒B。



9.3.5 关闭扫描器盖,并使两侧按钮卡入原来的位置。



注意:
扫描器盖一定要盖到位,否则会影响扫描效果,甚至可能损坏机器。

9.3.6 关闭操作面板使其恢复原状。



9.3.7 装纸。(参见2.4相关章节)

9.3.8 连接好电源线和电话线。
(参见2.1相关章节)



9.4 印字头和印字头滚筒的清洁方法

如果在复印或接收的传真文稿上出现污迹或黑、白条,应检查印字头或印字头滚筒是否有灰尘,然后清除印字头上的灰尘。(为保持良好的印字效果,建议您大约每六个月清洁印字头一次。)清洁前,拔掉电话线及电源线。

打开面板,并取出碳带,印字头在保护盖下面,先把保护盖压下,再使用清洁的软布或沾酒精的软布擦拭印字头和黑色印字头滚筒.务必用干净柔软的布擦拭,以免磨损印字头或印字头滚筒.然后让其完全干燥。

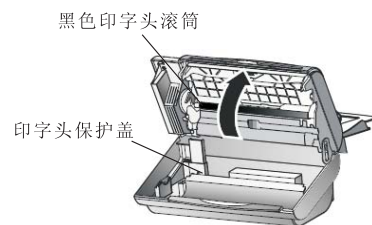

再按2.2方法装好碳带,盖好面板,插好电源线和电话线。

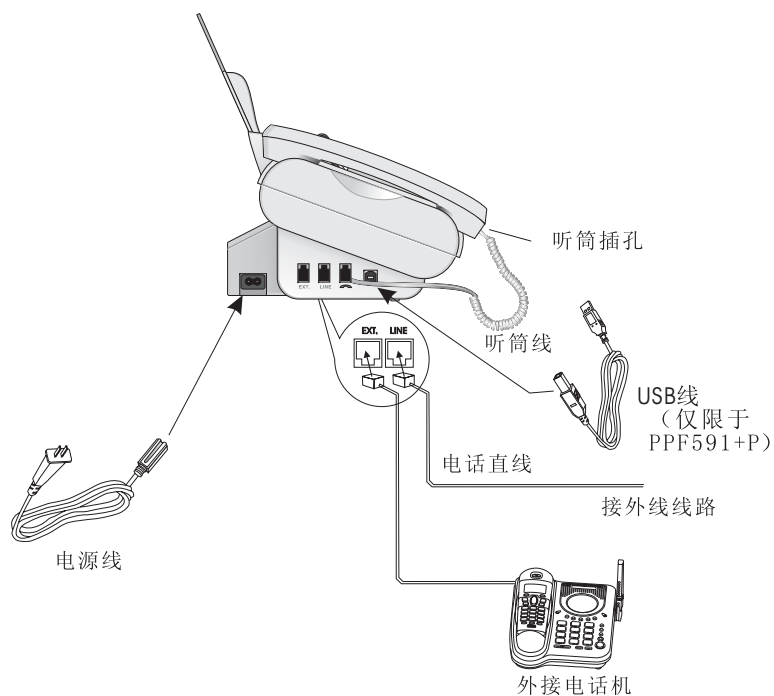

10. 简易故障排除方法:

■ 不显示

1. 检查电源是否接上或电压是否与机器使用要求相符。
2. 检查插座是否良好, (可用其它机器试插, 看是否有电或接触是否良好。)
3. 按键无声时, 拨出电源插头过几秒后重新插上。

■ 不拨号

1. 电话线是否正确连接至传真机之“LINE”接口。
2. 传真机是否设置为正确的拨号方式。

■ 电源无误,但不能传真

1. 检查电话线是否插在“LINE”接口。
2. 检查显示的错误信息。
3. 拿起听筒检查是否有拨号音。

■ 传真或复印时不能自动进稿

检查文稿的尺寸大小、重量以及文稿滚筒是否脏。

■ 对方接收时出现白纸

1. 检查发送的文稿的文字面是否正面朝上。
2. 对方传真机的传真纸是否安装正确或对方传真机是否有不良等。

■ 对方接收到扭曲之图象

1. 电话的噪音所致, 再试传。
2. 复印资料, 如果复印出来的文档也变形, 传真机可能有出障。

■ 有电,但接不到传真

1. 检查电话线是否插在“LINE”接口。
2. 检查传真机接收方式是否设置为“电话状态”(应设置在“传真状态”或“自动状态”)。
3. 确认是否记录纸用完或卡住。

■ 记录纸出不来

1. 可能出现堵塞现象, 参见“9.1清除被卡的记录纸”。
2. 确认记录纸是否正确放置好。

■ 接收到白纸

1. 确保对方传真机资料的正确摆放。
2. 复印一下证实传真机的印字头打印能力。
3. 碳带是否装好或用完。

■ 接收到的图象模糊或变形

1. 电话噪音所致, 请对方再传。
2. 印字头脏了, 请清洁。
3. 复印以检查, 如果复印出来的图象也变形, 说明传真机有问题。

■ 复印全白

1. 检查要复印的文稿是否正面朝上。
2. 检查碳带是否用完。

■ 不进纸

1. 检查纸张是否放好。
2. 检查松纸板是否闭全。
3. 检查纸仓纸张是否过多(最多只能放40页)。

规格

公共网络-----	PSTN或PABX
类型-----	ITU-T30 G3
听筒-----	一体
记忆体大小-----	1024 KB
语言-----	中文
解调速率-----	9600 bps
发送时间-----	小于25秒
编码方式-----	MH/MR
灰度等级-----	16阶
复印精细-----	8*7.7线/mm(正常), 最高可达8*15.4线/mm
传送精细-----	8*3.85线/mm(正常)
扫描方式-----	CIS接触式影像扫描器
列印方式-----	热转印普通纸
纸仓容量-----	40页
文稿分张功能-----	10页
记录纸规格-----	210mm*297mm(A4)
多份复印-----	有(最多15份)
无电通话功能-----	有
提听筒拨号-----	有
预拨号-----	有
快速拨号-----	10 组
电话本拨号-----	99 组
免提拨号-----	有
最后号码记忆-----	有(最后十组)
遥控传真-----	由双音频侦测信号
显示位数-----	16位字符
来电显示-----	有
计算器功能-----	有
使用电压-----	220V/AC/50Hz
功率(待机)-----	待机约3W
尺寸-----	318*210*150(mm)
重量-----	约3.3Kg
来电翻查-----	有
去电翻查-----	有

11 USB打印 仅限于PPF591+P

11.1 安装驱动

将随机所附带的光盘放入电脑光驱电脑会自动进入安装主界面选择“安装驱动”的按键，接着按“下一步”直到提示“安装成功，请将传真机的USB端口通过电缆与电脑连接”时将传真机的电缆与电脑连接 当电脑提示检测到USB传真机，表示安装成功，按退出键就可以了，



11.2 打印文件

安装成功后系统会自动设置 PHILIPS FAX PRINTER 为默认打印机，可以当打印机使用。

