

Reģistrējiet savu preci un saņemiet atbalstu  
[www.philips.com/welcome](http://www.philips.com/welcome)

***SBT30/00***



Lietošanas instrukcija

**PHILIPS**

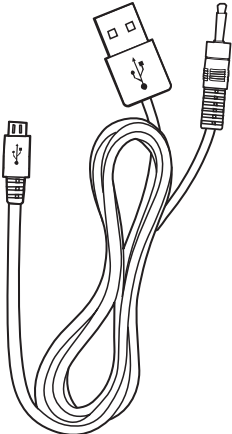
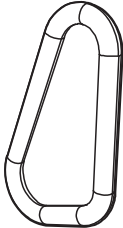
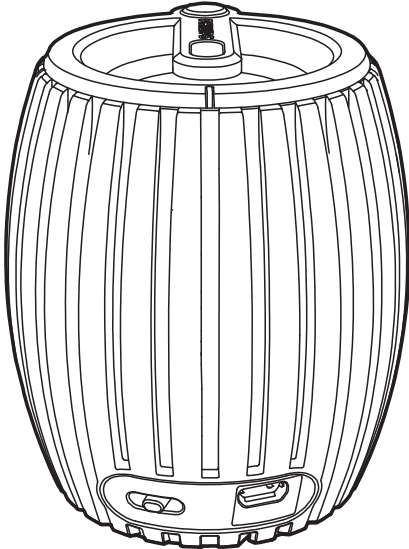

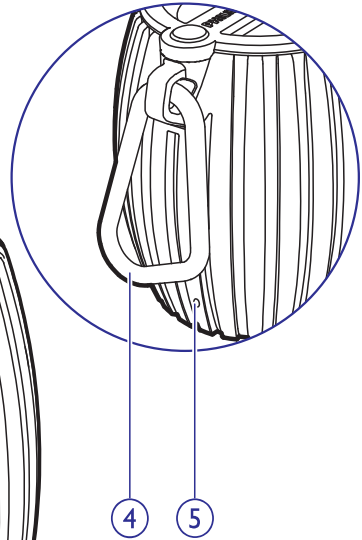
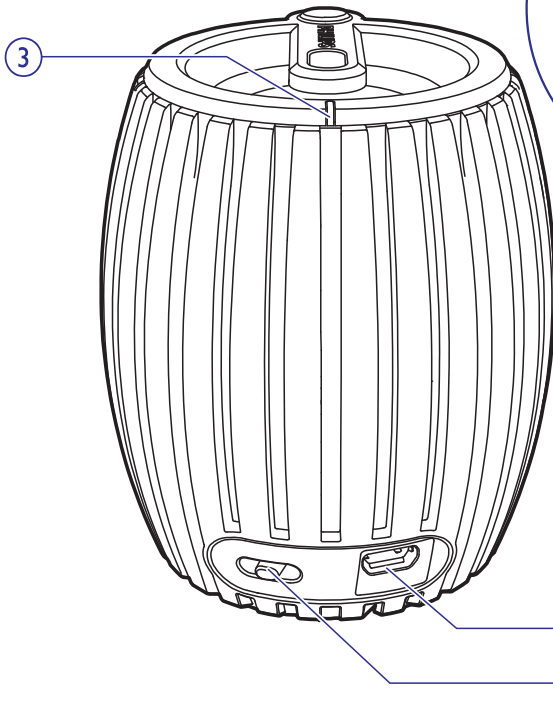
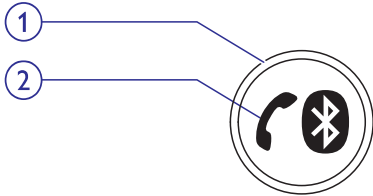

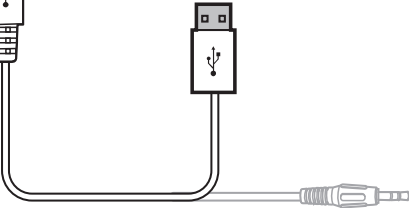
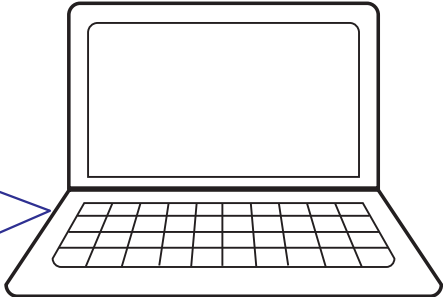
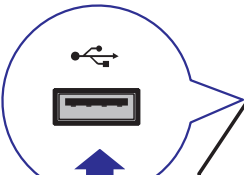
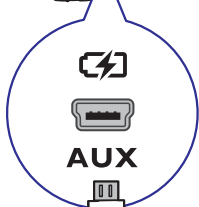
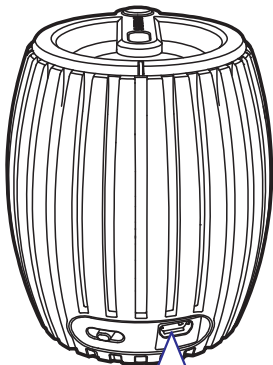

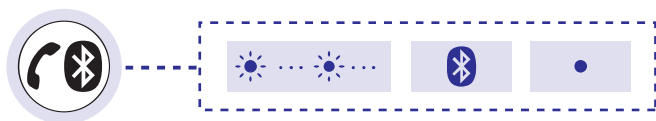

(( (( BEEP )) ))

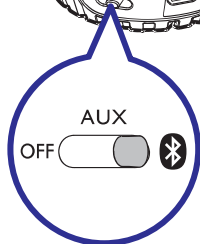
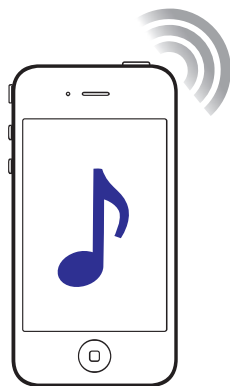
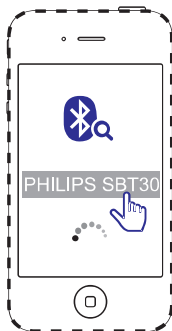
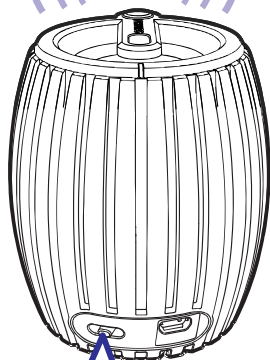

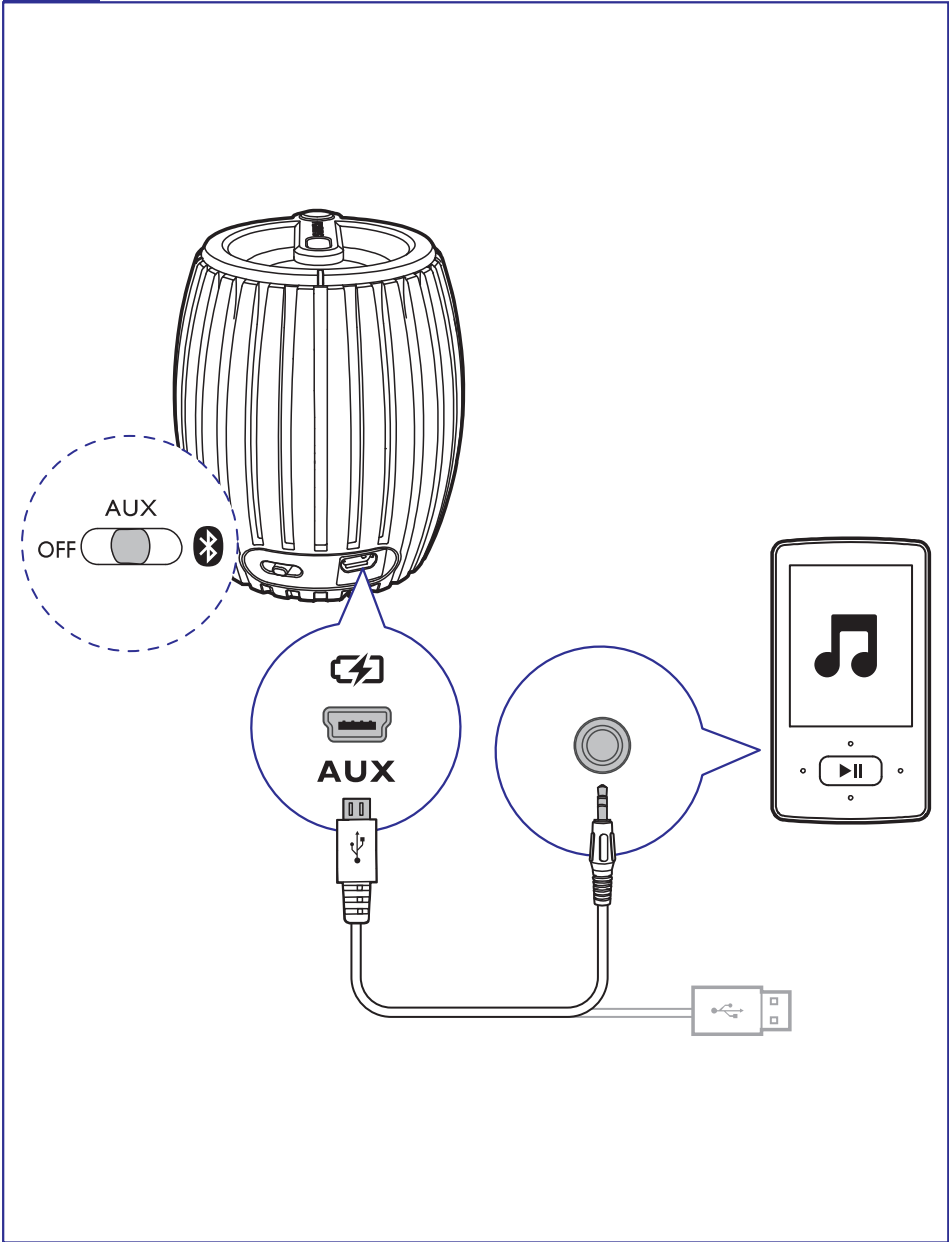

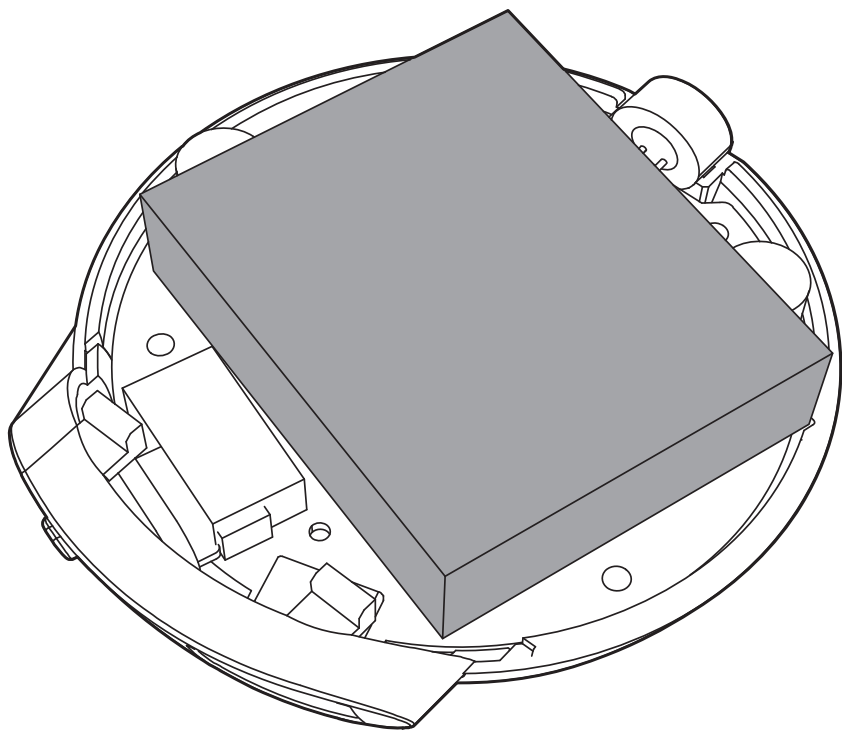

# 1. Svarīgi

---

## Drošība

### Svarīga drošības informācija

- Ievērojiet visus brīdinājumus
- Izpildiet visus norādījumus.
- Nelietojiet ierīci ūdens tuvumā.
- Nenobloķējiet ierīces ventilācijas atveres. Uzstādiet ierīci atbilstoši ražotāja norādījumiem.
- Nenovietojiet ierīci karstuma avotu tuvumā, piemēram, netālu no radiatora, sildītāja, krāsns vai citas ierīces (ieskaitot pastiprinātājus), kas rada siltumu.
- Lietojiet tikai tos piederumus/aksesuārus, ko ir ieteicis ražotājs.
- Ierīces apkopi un remontu veiciet tikai specializētā servisa centrā. Apkope un remonts ir nepieciešami tad, ja ierīce jebkādā veidā ir bojāta, piemēram, ir bojāts elektrības vads vai kontaktdakša, uz ierīces ir uzlijis ūdens vai tajā ir iekritis kāds priekšmets, ierīce ir nonākusi lietū vai mitrumā, tā nedarbojas kā nākas vai arī tā ir nokritusi zemē.
- Ierīci nedrīkst apšļakstīt vai apliet ar nekādiem šķidrumiem.
- Nenovietojiet uz ierīces nekādus objektus, it īpaši tādus, kas var to apdraudēt (piemēram, ar šķidrumu pildītus traukus, aizdegtas sveces).



### Brīdinājums

- Nekad nenoņemiet ierīces korpusu.
- Nekad neļļojiet nevienu šīs ierīces daļu.
- Nekad nenovietojiet ierīci uz citām elektriskajām ierīcēm.

## Jūsu ievērībai

Jebkādas Philips Consumer Lifestyle tieši neapstiprinātas ierīces izmaiņas vai modifikācijas var liegt lietotājam ierīces turpmākas izmantošanas iespējas.

# CE 2150

Šī ierīce atbilst Eiropas Savienības noteikumiem par radiotraucējumiem.



### Nolietotās ierīces utilizācija



Jūsu ierīce ir konstruēta un izgatavota, izmantojot augstas kvalitātes materiālus un sastāvdaļas, kurus var pārstrādāt un lietot atkārtoti.



Ja ierīce ir marķēta ar īpašu simbolu – pārsvītrotu atkritumu konteineru, tas nozīmē, ka tā atbilst Eiropas Direktīvas 2002/96/EK prasībām.

Lūdzu, noskaidrojiet informāciju par vietējo elektrisko un elektronisko iekārtu atsevišķas savākšanas sistēmu.

Lūdzu, rīkojieties saskaņā ar vietējiem noteikumiem un neizmetiet nolietotās elektroierīces kopā ar sadzīves atkritumiem. Pareiza jūsu nolietotās elektroierīces utilizācija palīdzēs novērst iespējamo kaitējumu apkārtējai videi un cilvēku veselībai.



Jūsu ierīce satur baterijas, uz kurām attiecas Eiropas Direktīvas 2006/66/EK prasības. Tā nosaka, ka baterijas nedrīkst izmest kopā ar sadzīves atkritumiem. Lūdzu, noskaidrojiet informāciju par vietējo bateriju atsevišķas savākšanas sistēmu, jo pareiza to utilizācija palīdzēs novērst iespējamo kaitējumu apkārtējai videi un cilvēku veselībai.

Lai izņemtu iebūvēto bateriju, vienmēr nogādājiet savu ierīci pie speciālistiem. (□)

### Vides aizsardzības informācija

Ražotājs ir izvairījies no visa nevajadzīgā iepakojuma lietošanas. Ierīces iepakojums ir izveidots tā, lai to varētu viegli sadalīt triju veidu materiālos: kartonā (kaste), putu polistirolā (amortizācijas materiāls) un polietilēnā (maisīni, aizsarggloksne).

Šī ierīce sastāv no materiāliem, kurus ir iespējams pārstrādāt un lietot atkārtoti, ja tās izjaukšanu veic specializētā uzņēmumā.

Lūdzu, ievērojiet vietējos noteikumus par iepakojuma materiālu, izlietoto bateriju un nolietoto iekārtu utilizāciju.



#### Piezīme

- Identifikācijas datu plāksnīte atrodas uz ierīces apakšējās daļas.

## 2. Bluetooth skaļrunis

---

Apsveicam ar jūsu pirkumu un laipni lūgti Philips! Lai pilnībā izmantotu atbalstu, ko piedāvā Philips, reģistrējiet jūsu preci: [www.philips.com/welcome](http://www.philips.com/welcome).

### Ievads

Ar šo skaļruni jūs varat klausīties skaņu ierakstus no Bluetooth saderīgām ierīcēm vai jūsu datora.

## 3. Darbības uzsākšana

---

Vienmēr sekojiet šajā sadaļā norādītajām instrukcijām to secībā.

Ja jūs sazināties ar Philips, jums jautās šīs ierīces modeļa un sērijas numurus. Modeļa un sērijas numuri ir norādīti uz ierīces apakšējās daļas. Lūdzu, pierakstiet šos numurus šeit:

Modeļa Nr. \_\_\_\_\_

Sērijas Nr. \_\_\_\_\_

### Barošanas padeve

Skaļrunis darbojas, izmantojot iebūvētu uzlādējamo bateriju.

#### Lai uzlādētu iebūvēto bateriju:

Savienojiet mikro USB portu **(6)** ar datoru, izmantojot komplektā esošo USB vadu.

↳ Iedegas barošanas padeves indikators **(3)**. (balts)

- Kad baterija ir pilnībā uzlādēta, barošanas padeves indikators izdziest.

### Karabīne

Karabīne **(4)** ir paredzēta, lai skaļruni varētu viegli pārnēsāt vai piekarināt, tā nav paredzēta kāpšanai vai aizsardzībai pret kritienu.

## 4. Atskaņošana

---

### Atskaņošana no Bluetooth ierīces.



#### Piezīme

- Efektīvas darbības diapazons starp skaļruni un jūsu Bluetooth ierīci ir apmēram 10 metri (30 pēdas).

1. Pabīdīet slēdzi **(7)** pozīcijā ✖, lai izvēlētos Bluetooth skaņas avotu.  
↳ Iemirgojas Bluetooth indikators **(1)**. (zils)
2. Savā Bluetooth ierīcē aktivizējiet Bluetooth funkciju.
3. Savā Bluetooth ierīcē izvēlieties “PHILIPS SBT30”, lai sapārotu ierīces.  
↳ Skaļrunis divas reizes dod skaņas signālu un Bluetooth indikators **(1)** paliek nepārtraukti iedegts. (zils)
  - Dažām ierīcēm ir jāievada ierīču sapārošanas parole “0000”.
4. Savā Bluetooth ierīcē sāciet atskaņot mūziku.

#### Ja pienāk ienākošais zvans:

- piespiediet Bluetooth taustiņu **(2)**, lai atbildētu uz zvānu.
- vēlreiz piespiediet Bluetooth taustiņu **(3)**, lai noraidītu zvānu.



#### Padoms

- Lai iegūtu vislabāko tālruņa skaļruņa veiktspēju, runājiet mikrofonā MIC **(5)**.

### Atskaņošana no ārējas ierīces

1. Pabīdīet slēdzi **(7)** pozīcijā **AUX**, lai izvēlētos Aux-in pievienoto atskaņošanas avotu.  
↳ Barošanas padeves indikators **(3)** kļūst balts.
2. Savienojiet skaļruni ar ārējo ierīci, izmantojot komplektā iekļauto USB kabeli.
3. Savā atskaņošanas ierīcē sāciet atskaņot mūziku.

## 5. Informācija par precī

---

### Piezīme

- Informācija par precī var mainīties bez iepriekšējā brīdinājuma.

## Specifikācijas

### Pastiprinātājs

Kopējā izejas jauda	2W RMS
Signāla – trokšņa attiecība	>70 dB
Aux ieejas savienojums	600mV RMS, 10 kiloohmi

### Bluetooth

Bluetooth specifikācija	V2.1 + EDR
Atbalstītie profili	HFPv1.6, A2DPv1.2, HSPv1.2
Papildu iespējas	Atbalss un trokšņu noņemšana
Darbības diapazons	10 m/33 pēdas redzamības līnija

### Vispārīgā informācija

Līdzstrāvas barošanas padeve	USB: 5V, 500mA;
Iebūvētā litija-polimēru baterija	3.7V 500mAH
Baterijas darbības laiks	> 8 stundām
Izmēri – galvenā ierīce (diametrs x augstums)	D 68mm * A 81mm
Svars – galvenā ierīce	0,14 kg

## 6. Darbības traucējumu novēršana

---



### Brīdinājums

- Nekādā gadījumā nenoņemiet šīs ierīces korpusu.

Nekādā gadījumā nemēģiniet salabot ierīci pašu spēkiem, jo tas anulēs garantiju.

Ja rodas ierīces darbības traucējumi, pirms nododat to remontam, vispirms pārbaudiet tālāk uzskaitītos punktus. Ja problēma paliek neatrisināta, dodieties uz Philips interneta vietni ([www.philips.com/welcome](http://www.philips.com/welcome)). Kad sazinieties ar Philips, pārliedzieties, vai ierīce atrodas netālu un vai jums ir pieejami modeļa un sērijas numuri.

### Nav barošanas padeves

- Uzlādējiet skaļruni.

### Nav skaņas

- Noregulējiet skaļumu savā mobilajā tālrunī vai datorā.
- Pārliedzieties, vai jūsu Bluetooth mobilais tālrunis atrodas efektīvās darbības diapazonā.
- Pārbaudiet, vai esat izvēlējis pareizo skaņas avotu.

### Skaļrunis nereaģē

- Restartējiet skaļruni.



Visas reģistrētās un neregistrētās preču zīmes ir to atbilstošo  
īpašnieku īpašums.

© 2012 Koninklijke Philips Electronics N.V.

Visas tiesības ir aizsargātas.

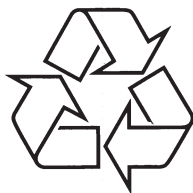

Apmeklējiet Philips Internetā  
<http://www.philips.com>