

SC2003/00, SC2003/11

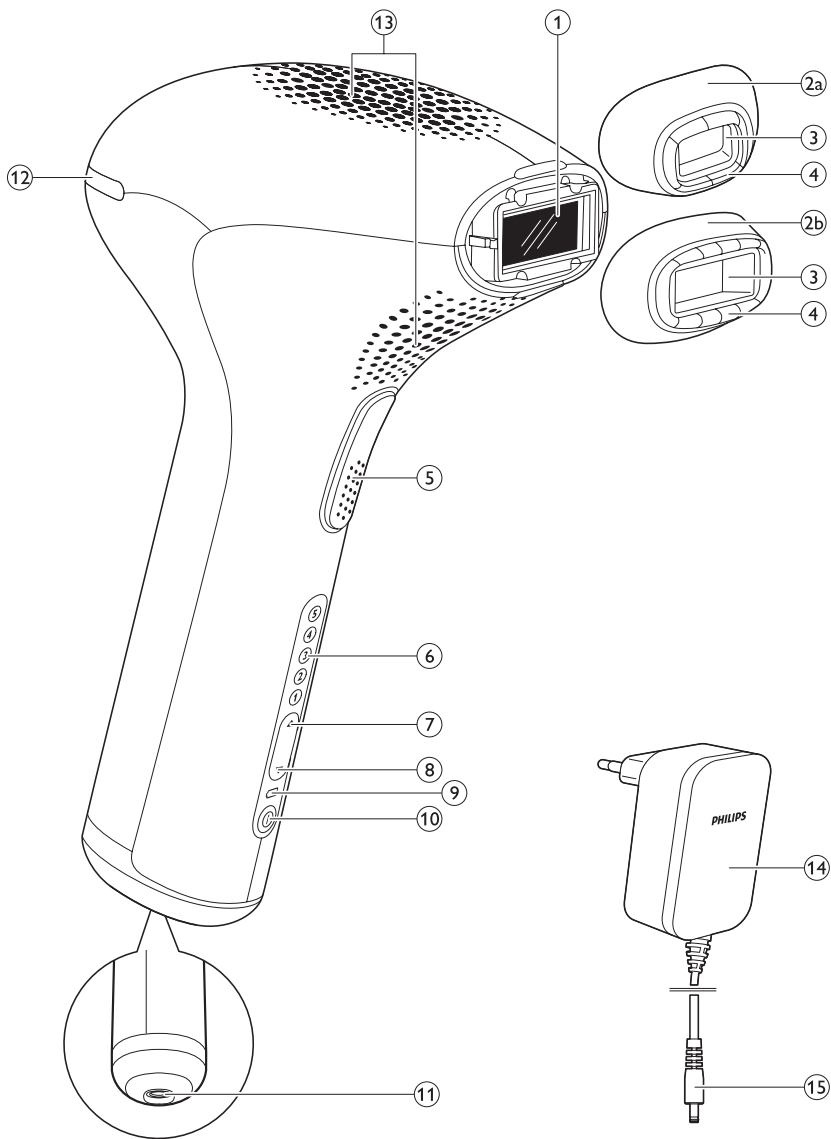

**PHILIPS**







**SC2003/00, SC2003/11**

**ENGLISH 6**  
**ČEŠTINA 33**  
**MAGYAR 59**  
**SLOVENSKY 86**

## Table of contents

Introduction	7
Benefits	7
Intense Pulsed Light (IPL) technology for home use	7
Effective hair regrowth prevention for everyday smoothness	7
Gentle treatment, even on sensitive body areas	8
Cordless operation for maximum freedom and flexibility	8
Long-lasting battery for complete body and face treatment	8
No replacement parts needed, no hidden costs	8
How Philips' Intense Pulsed Light technology works	8
Hair growth	8
Working principle	8
General description	9
Important	10
Danger	10
Warning	10
To prevent damage	10
Caution	11
Keep the following things in mind to avoid compromising the lifetime of your Philips Lumea Precision Plus	11
For whom is Philips Lumea Precision Plus NOT suitable?	11
Contraindications	11
Never use the appliance if you are pregnant or breast feeding	11
Never use the appliance if you have an unsuitable skin and/or hair colour, i.e.	11
Never use the appliance if you suffer from any of the diseases listed below, i.e.	11
Never use the appliance if you take any of the medications listed below, i.e.	12
Never use the appliance on the following areas	12
Never use the appliance on sunburnt, recently tanned (last 48 hours) or fake-tanned skin	12
Electromagnetic fields (EMF)	13
Charging	13
Preparing for use	13
Preparing treatment areas	13
Setting the light intensity	14
Recommended light intensities (1-5)	15
Important	15
Tanning advice	15
Using the appliance	16
Choosing the right attachment	16
First use and skin test	17
Subsequent use	17
Guidelines for treatment	19
Average treatment time	19
Intended treatment areas	20
Using the appliance on the legs	20
Using the appliance in the bikini area	21
Using the appliance on the underarms	21
Using the appliance on the face (upper lip, chin, sideburns)	21
How to achieve optimal results	22

Maintenance phase	22
Possible side effects and skin reactions	22
After use	23
Cleaning and maintenance	23
Storage	24
Ordering accessories	24
Replacement parts	24
Environment	25
Removing the rechargeable batteries	25
Guarantee and service	27
Technical specifications	27
Troubleshooting	27

## Introduction

Congratulations on your purchase and welcome to Philips! To fully benefit from the support that Philips offers, register your product at [www.philips.com/lumea](http://www.philips.com/lumea).

Light-based hair removal is one of the most effective methods to treat unwanted body hair with longer-lasting results. It is different from current home hair removal methods because it significantly reduces hair regrowth. Philips has been investigating this method together with leading dermatologists for over 10 years. You can now use this innovative technology comfortably in the privacy of your own home, whenever and wherever you want.

This appliance has been specifically designed and optimised for use by women, but can be used by men as well.

Philips Lumea Precision Plus enables treatment of unwanted hair on the whole body, including the face (upper lip, chin and sideburns), using two tailored attachments.

Philips Lumea Precision Plus is designed for use by one person only. For more information about Philips Lumea Precision Plus, see [www.philips.com/lumea](http://www.philips.com/lumea). Check our homepage regularly for updates.

## Benefits

This appliance provides the following benefits:

### **Intense Pulsed Light (IPL) technology for home use**

Philips Lumea Precision Plus uses a light-based technology called 'Intense Pulsed Light' (IPL). IPL is also used in the professional beauty market for hair removal and has been in use for the last fifteen years. Philips Lumea Precision Plus now brings you this innovative technology for safe and effective use in the comfort of your home.

### **Effective hair regrowth prevention for everyday smoothness**

This method provides you with long-lasting hair regrowth prevention and silky-smooth skin. Our studies have shown a significant hair reduction already after two treatments. Optimal results were generally achieved after four to five treatments. A reduction in hair density is visible from treatment to treatment. How fast the effect becomes visible and how long the results last varies from person to person. For more information, see section 'How to achieve optimal results' in chapter 'Using the appliance'.

### **Gentle treatment, even on sensitive body areas**

Philips Lumea Precision Plus has been developed in close cooperation with leading dermatologists and has been tested by over 2000 women for an effective and gentle treatment, even on the most sensitive body areas and the face.

### **Cordless operation for maximum freedom and flexibility**

Because the appliance runs on rechargeable batteries, it is portable and can be used anywhere.

### **Long-lasting battery for complete body and face treatment**

A fully charged battery provides a complete body and face treatment (upper lip, underarms, bikini line and lower legs) in one go, without recharging breaks.\*

\*Based on the average treatment times for each area and the recommended intensities for one user.

### **No replacement parts needed, no hidden costs**

Philips Lumea Precision Plus is equipped with a high-performance lamp which does not require replacement. This lamp can generate over 100,000 flashes and should enable you to continuously maintain results for more than 5 years\* while saving money on expensive replacement lamps.

\*Based on the average treatment times for each area and the recommended intensities for one user.

### **How Philips' Intense Pulsed Light technology works**

#### **Hair growth**

Hair growth rates differ from person to person, depending on age, metabolism and other factors. However, everyone's hair normally grows in 3 phases.

##### 1 Growing phase (anagen phase)

The hair grows actively from the root. In this phase the concentration of melanin is highest. Melanin is responsible for the pigmentation of the hair. Melanin concentration is also the determining factor for the efficacy of this method. Only hairs in the growing phase are susceptible to treatment with light.

##### 2 Degradation phase (catagen phase)

Hair growth stops and the root shrinks before the hair sheds.

##### 3 Resting phase (telogen phase)

The old hair separates from its hair follicle and sheds. The follicle remains at rest until the biological clock tells it to become active again and grow a new hair.

#### **Working principle**

- The appliance works by heating up the hair and root beneath the skin. The melanin in the hair and hair root absorbs the released light pulses. The darker the colour of the hair; the more light can be absorbed. This process stimulates the hair to go into the resting phase.

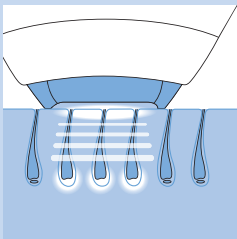
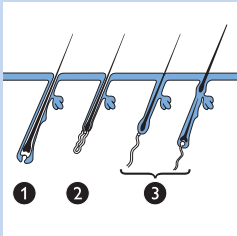



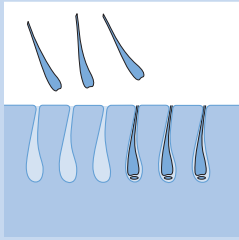

- In between treatments, hair sheds naturally and regrowth is inhibited. Hairs can take one or two weeks to shed.

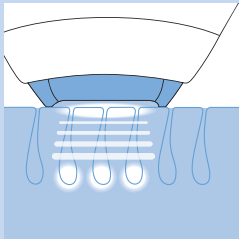

- Optimal hair removal cannot be obtained with a single session, since only hairs in the growing phase are susceptible to treatment with light. During a treatment, hairs on the treated area are usually in different stages of the hair growth cycle. To effectively treat all hairs you have to repeat the treatment every two weeks for a few times.  
An integrated optical filter ensures that no UV light reaches the skin and guarantees that the appliance is safe for the skin.

### General description (Fig. 5)

- 1 Light exit window with integrated UV filter
  - 2 Attachments  
Precision attachment (suitable for all body areas, including upper lip, chin and sideburns)  
Body attachment (suitable for all body areas below the neck)
  - 3 Metallic frame inside the attachment
  - 4 Safety system (safety ring with contact switches)
  - 5 Flash button
  - 6 Intensity lights (1- 5)
  - 7 ▲ Intensity increase button
  - 8 ▼ Intensity decrease button
  - 9 Charging light and battery low indication
  - 10 On/off button
  - 11 Appliance socket
  - 12 'Ready to flash' light
  - 13 Air vents
  - 14 Adapter
  - 15 Small plug
- Also included: case (SC2003/00) or pouch (SC2003/11) and cleaning cloth.

## Important

Read this user manual carefully before you use the appliance and save it for future reference.

## Danger

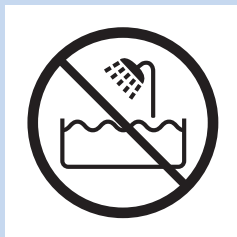

- Water and electricity are a dangerous combination. Do not use this appliance in wet surroundings (e.g. near a filled bath, a running shower or a filled swimming pool).
- Keep the appliance and the adapter dry.
- If the appliance is broken, do not touch any inner part to avoid electric shock.
- Never insert any objects into the appliance.

## Warning

- This appliance is not intended for use by persons (including children) with reduced physical, sensory or mental capabilities, unless they have been given supervision or instruction concerning use of the appliance by a person responsible for their safety.
- Children should be supervised to ensure that they do not play with the appliance.
- The appliance is not intended for children under the age of 15 years. Teenagers aged between 15 and 18 years can use the appliance with the consent and/or assistance of their parents or the persons who have parental authority over them. Adults from 19 years and older can use the appliance freely.
- Only charge the appliance with the adapter supplied.
- Do not use the appliance or the adapter if it is damaged.
- The adapter contains a transformer. Do not cut off the adapter to replace it with another plug, as this causes a hazardous situation.
- If the adapter is damaged, always have it replaced with one of the original type in order to avoid a hazard.
- Do not use the appliance if the UV filter of the light exit window is broken.
- Do not use the precision attachment if its reddish glass is broken.

## To prevent damage

- Make sure nothing obstructs the air flow through the ventilation slots.
- Never subject the appliance to heavy shocks and do not shake or drop it.
- If you take the appliance from a very cold environment to a very warm environment or vice versa, wait approximately 3 hours before you use it.
- Store the appliance in the case or pouch so that it does not become dusty.
- Never leave the appliance unattended when it is switched on. Always switch off the appliance after use.
- Do not expose the appliance to direct sunlight or UV light for several hours.
- Do not flash against any other surface than the skin. This can cause severe damage to the attachments and/or the light exit window. Only flash when the appliance is in contact with skin.

## Caution

- Never use the appliance around the eyes and near the eyebrows to avoid the risk of eye damage.
- Use this appliance only at settings suitable for your skin type. Use at higher settings than those recommended can increase the risk of skin reactions and side effects.
- This appliance is only intended for removing unwanted body hair from areas below the cheek bones with the two attachments supplied. Do not use it for any other purpose.

### **Keep the following things in mind to avoid compromising the lifetime of your Philips Lumea Precision Plus:**

- Do not expose the appliance to temperatures lower than 15°C or higher than 35°C during use.
- The appliance is equipped with a built-in overheat protection. If the appliance overheats, it does not flash. Do not switch off the appliance, but let it cool down for approx. 15 minutes before you continue with your treatment.
- Always return the appliance to a service centre authorised by Philips for examination or repair. Repair by unqualified people could cause an extremely hazardous situation for the user.
- Never use the appliance in any of the cases mentioned in the section 'Contraindications'.

### **For whom is Philips Lumea Precision Plus NOT suitable?**

Philips Lumea Precision Plus is not designed for everyone. If any of the following is true for you, then this appliance is **not** suitable for you to use!

## Contraindications

### **Never use the appliance if you are pregnant or breast feeding.**

### **Never use the appliance if you have an unsuitable skin and/or hair colour, i.e.:**

- If your natural hair colour in the treatment areas is light blond, white, grey or red.
- If you are of skin type VI (you rarely or never get sunburnt and you tan very darkly; your skin colour is brownish black or darker). In this case you run a high risk of developing skin reactions, such as discolourations, strong redness or burns, when you use Philips Lumea Precision Plus. See also chapter 'Using the appliance', section 'Possible side effects and skin reactions'.

### **Never use the appliance if you suffer from any of the diseases listed below, i.e.:**

- If you have a skin disease such as active skin cancer; you have a history of skin cancer or any other localised cancer in the areas to be treated.
- If you have pre-cancerous lesions or multiple atypical moles in the areas to be treated.
- If you have a history of collagen disorder; including a history of keloid scar formation or a history of poor wound healing.
- If you have a history of vascular disorder; such as the presence of varicose veins or vascular ectasia in the areas to be treated.
- If your skin is sensitive to light and easily develops a rash or an allergic reaction.

- If you have infections, eczema, burns, inflammation of hair follicles, open lacerations, abrasions, herpes simplex, wounds or lesions and haematomas in the areas to be treated.
- If you have had surgery in the areas to be treated.
- If you have epilepsy with flashlight sensitivity.
- If you have diabetes, lupus erythematoses, porphyria or congestive heart disease.
- If you have any bleeding disorder.
- If you have a history of immunosuppressive disease (including HIV infection or AIDS).

**Never use the appliance if you take any of the medications listed below, i.e.:**

- If your skin is currently being treated with or has recently been treated with Alpha-Hydroxy Acids (AHAs), Beta-Hydroxy Acids (BHAs), topical isotretinoin and azelaic acid.
- If you have taken any form of isotretinoin Accutane® or Roaccutane® in the last six months. This treatment can make skin more susceptible to tears, wounds and irritations.
- If you are on painkillers, which reduce the skin's sensitivity to heat.
- If you are taking photosensitising agents or medications, check the package insert of your medicine and never use the appliance if it is stated that it can cause photo-allergic reactions, photo-toxic reactions or if you have to avoid sun when taking this medicine.
- If you take anticoagulation medications, including heavy use of aspirin, in a manner which does not allow for a minimum 1-week washout period prior to each treatment.
- If you take immunosuppressive medications.

**Never use the appliance on the following areas:**

- Around the eyes and near the eyebrows.
- On nipples, areolas, labia minora, vagina, anus and the inside of the nostrils and ears.
- Men must not use it on the scrotum and face.
- Over or near anything artificial like silicone implants, pacemakers, subcutaneous injection ports (insulin dispenser) or piercings.
- On moles, freckles, large veins, darker pigmented areas, scars, skin anomalies without consulting your doctor. This can result in a burn and a change in skin colour, which makes it potentially harder to identify skin-related diseases (e.g. skin cancer).
- On warts, tattoos or permanent make-up. This can result in a burn and a change in skin colour (hypopigmentation or hyperpigmentation).
- On areas, where you use long-lasting deodorants. This can result in skin reactions. See chapter 'Using the appliance', section 'Possible side effects and skin reactions'.

**Never use the appliance on sunburnt, recently tanned (last 48 hours) or fake-tanned skin:**

- All types of tanning can influence the safety of the treatment. This applies to exposure to natural sunlight as well as artificial tanning methods, such as tanning lotions, tanning appliances etc. If you are tanned or are planning to tan, see chapter 'Preparing for use', section 'Tanning advice'.

*Note: This list is not exhaustive. If you are not sure whether you can use the appliance we advise you to consult a doctor.*

### Electromagnetic fields (EMF)

This Philips appliance complies with all standards regarding electromagnetic fields (EMF). If handled properly and according to the instructions in this user manual, the appliance is safe to use based on scientific evidence available today.

### Charging

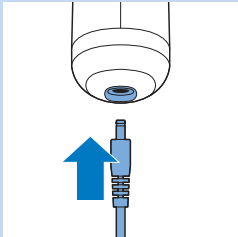
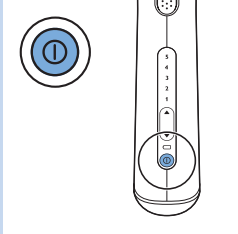

Fully charge the batteries before you use the appliance for the first time and when the batteries are empty. Fully charging the batteries takes up to 1 hour and 40 minutes.

Charge the appliance when the charging light lights up orange during use to indicate that the battery is low and will run out soon.

Fully charged batteries provide at least 370 flashes at light intensity 5. Fully charge the appliance every 3 to 4 months, even if you do not use the appliance for a longer time.

#### Charge the appliance in the following way:

- 1** Switch off the appliance.
- 2** Insert the small plug into the appliance and put the adapter in the wall socket.
  - ▶ The charging light flashes green to indicate that the appliance is charging.
  - ▶ When the batteries are fully charged, the charging light lights up green continuously.

Notes:

- The adapter and the appliance feel warm during charging. This is normal.
- You cannot use the appliance during charging.
- This appliance is equipped with battery-overheat protection and does not charge if the room temperature exceeds 40°C.

#### Never cover the appliance and adapter during charging.

- 3** After charging, remove the adapter from the wall socket and pull the small plug out of the appliance.

### Preparing for use

For optimal results and greatest effect, prepare the areas on which you intend to use the appliance in the manner described below.

#### Preparing treatment areas

- 1** Shave the areas you intend to treat as long as you still experience hair regrowth.

*Note: If your last depilation method involved removing hairs by the roots (e.g. epilating, waxing etc.), wait until you notice significant hair regrowth before you use Philips Lumea Precision Plus. Do not use depilatory creams instead of shaving.*

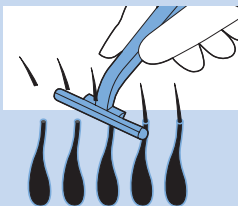

**Please note that treatment on unshaved or improperly shaved areas has a number of undesired effects:**

- The light exit window and attachment may become contaminated with stray hairs and dirt. A contaminated light exit window and attachment can reduce the life and efficacy of the appliance. In addition, burns or black spots that appear on the light exit window and attachments due to contamination can cause the treatment to become painful or cause skin reactions like redness and discolouration.
- Hairs on your skin can burn, which can result in an unpleasant smell.

- 2** Clean your skin and make sure it is hair-free, entirely dry and free from oily substances (e.g. present in cosmetic products like deodorants, lotions, perfumes, tanning creams and sunscreens).
- 3** Check the appliance, especially the light exit window and attachment, for trapped hair, dust and fibres. If you see any contamination, clean the appliance according to the instructions in chapter 'Cleaning and maintenance'.

Notes:

- If shaving causes wounds or lesions, your skin may be more sensitive and the light treatment may sometimes feel uncomfortable.
- Once the hairs stop growing back, which usually happens after 4-5 treatments, you no longer have to shave before you use the appliance.

**Setting the light intensity**

Philips Lumea Precision Plus is an appliance developed for consumer use at home and therefore not comparable with professional light-based appliances with respect to pain sensation. The pulses of light delivered by Philips Lumea Precision Plus are gentler than those from professional appliances and therefore you can expect a **convenient** and **effective** treatment.

You have to adjust the light intensity to your skin and body hair colour and to a level you find comfortable.

The recommended light intensities table below helps you to establish the right light intensity

- 1** Consult the table below to determine which light intensities are most suitable for your skin and body hair colour and to check if this method is suitable for you (if it is not, this is indicated with x in the table).
- 2** Each body area and possibly even parts of a body area may require a separate appropriate light intensity according to the recommended light intensities table below. The method is more effective at higher intensities, but you should reduce the light intensity if you experience any pain or discomfort.

*Note: The required light intensity for different body areas may vary due to different skin colours. For example, the skin of the lower legs can be darker than the skin of the underarms due to more sun exposure.*

Persons with darker skin run a higher risk of skin irritation because their skin absorbs more light. Therefore lower intensities are recommended for persons with darker skin.

The light pulse can feel warm or hot on the skin but should never be painful. To prevent skin reactions, see chapter 'Using the appliance', section 'Possible side effects and skin reactions'.

**Recommended light intensities (1-5)**

In the table below, 'x' means that the appliance is not suitable for you.

Skin colour and characteristics:	White (always sunburn, no tanning)	Beige (easy sunburn, minimal tanning)	Light brown (sometimes sunburn, good tanning)	Mid brown (rarely sunburn, fast and good tanning)	Dark brown (rarely sunburn, very good tanning)	Brownish black and darker (rarely to never sunburn, very dark tanning)
Body hair colour:						
dark blond/light brown/brown/dark brown/black	4/5	4/5	4/5	3/4	1/2/3	x
white/grey/red/light blond	x	x	x	x	x	x

**Important**

To check whether Philips Lumea Precision Plus is suitable for you, see section 'For whom is Philips Lumea Precision Plus not suitable?'. If your skin has been exposed to natural sunlight or an artificial tanning method, it may be darker than during the previous treatment. Check the table above to determine which settings are suitable for your skin colour.

**Tanning advice**

**Sun exposure before treatment**

- If your skin is tanned, perform a skin test (see chapter 'Using the appliance', section 'First use') on the area to be treated to determine the appropriate light intensity. A failure to do so causes a risk of developing skin reactions after treatment with Philips Lumea Precision Plus.
- Wait at least 48 hours after sunbathing before you use the appliance. Sunbathing can cause skin to darken (tan) and/or can cause sunburn (reddening of the skin).
- After these 48 hours, check the skin for any remaining sunburn. Do not use Philips Lumea Precision Plus as long as sunburn persists.
- When the sunburn has disappeared, perform a skin test (see chapter 'Using the appliance', section 'First use') on the area to be treated to determine the appropriate light intensity.

**Sun exposure after treatment**

- Wait at least 24 hours after treatment before you expose treated areas to the sun. Even after 24 hours, make sure that the treated skin does not show any redness from the treatment anymore before you expose it to the sun.
- Cover treated areas when you go out into the sun or use a sunblock (SPF 30+) in the two weeks after treatment.

- Exposing treated areas to sunlight without protection immediately after treatment can increase the risk of adverse side effects and skin reactions. See chapter 'Using the appliance', section 'Possible side effects and skin reactions'.

### Tanning with artificial light

- Follow the instructions in 'Sun exposure before treatment' and 'Sun exposure after treatment' above.

### Tanning with creams

- If you have used an artificial tanning lotion, wait until the artificial tan has fully disappeared before you use Philips Lumea Precision Plus.

*Note: For more details on unwanted skin reactions, see chapter 'Using the appliance', section 'Possible side effects and skin reactions'.*

## Using the appliance

Check the recommended light intensities table in chapter 'Preparing for use', section 'Setting the light intensity' to determine which light intensities are most suitable for your skin and body hair colour. Use the appliance in a **well-lit** room; this reduces the perceived brightness of the flash. Shave the area you intend to treat before you use the appliance (see chapter 'Preparing for use', section 'Preparing treatment areas').

If the treatment becomes intolerably painful at any point in time, reduce the light intensity setting until the treatment is comfortable again. If you notice skin reactions stronger than slight redness, stop the treatment immediately and read section 'Possible side effects and skin reactions' in this chapter.

## Choosing the right attachment

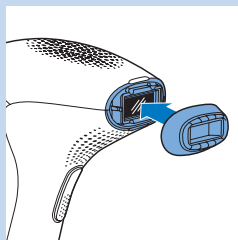

### - Body attachment

The body attachment can be used to treat unwanted body hair on all body areas below the neck (for exceptions, see chapter 'Important', section 'Contraindications'). The body attachment can cover an area of 4cm<sup>2</sup> and has been specially designed for faster treatment of larger areas like legs.

Do not use the body attachment on the face.

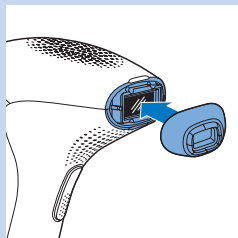

### - Precision attachment

The precision attachment includes an additional integrated light filter and can be used for extra-safe treatment of unwanted facial hair on the upper lip, chin and sideburns. It may also be used on other sensitive areas of the body, such as the underarms and bikini area or hard-to-reach areas.

Never use around the eyes and near the eyebrows.



## First use and skin test

- 1 Choose the attachment appropriate for the area you intend to treat.
- 2 Choose an area close to the area you intend to treat.

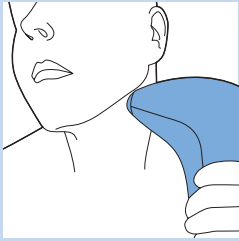

*Note: Before you use the appliance on the upper lip, chin or sideburns, choose a mole- and hair-free area below your ear to perform the skin test.*

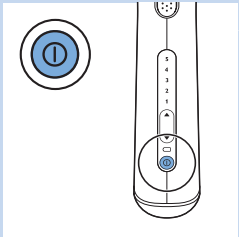

- 3 Press the on/off button to switch on the appliance.
  - ▶ The appliance always starts automatically at the lowest setting.

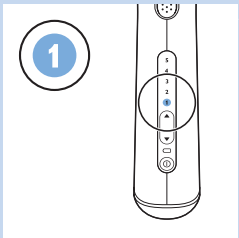

- 4 Apply one flash at the lowest recommended intensity for your skin type (for instructions on how to release a flash, see steps 6 to 9 of section 'Subsequent use' in this chapter).
- 5 As long as it feels comfortable (not painful), increase the setting by one level within the recommended range for your skin type and apply one flash for each setting. Do not apply more than one flash on the same spot.

- 6 After the skin test, wait for 24 hours and check your skin for any reaction. If your skin shows reactions, choose the highest setting that did not result in any skin reaction for subsequent use.

When you use the appliance for the first time, we advise you to perform a skin test on the area to be treated to check your skin's reaction to the treatment and to get accustomed to light-based treatment.

## Subsequent use

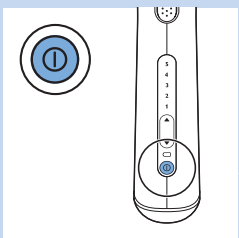

- 1 Before every treatment, clean the attachments, the light exit window and the metallic frame inside the attachments of Philips Lumea Precision Plus. For more information see chapter 'Cleaning and maintenance'.
- 2 Choose the attachment appropriate for the area you intend to treat.
- 3 Press the on/off button to switch on the appliance.

*Note: It is normal that the appliance and the attachment become warm during use.*

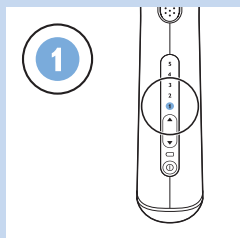

- 4** Start each treatment by selecting the light intensity very carefully, based on your skin's sensitivity and on how comfortable treatment feels.

Your skin may react differently on different days/occasions for a number of reasons and especially after tanning. See section 'Possible side effects and skin reactions' in this chapter for more information.

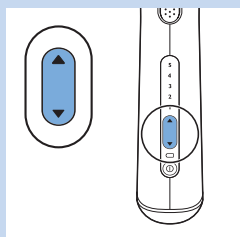

- 5** Press the ▲ button to increase the intensity. To lower the intensity, press the ▼ button.
- ▶ Every time you press the button, the corresponding intensity light starts to flash. This takes a few seconds.

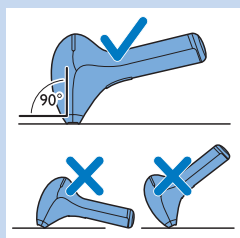

- 6** Place the appliance at a 90° angle on the skin so that the attachment and the safety ring are in contact with the skin.

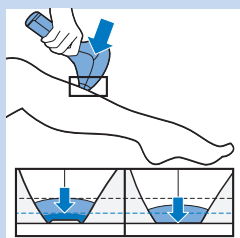

- 7** Press the safety ring fully onto the skin with slight pressure.

*Note:* The safety ring has contact switches that together are the safety system of the appliance. This safety ring prevents unintentional flashing without skin contact.

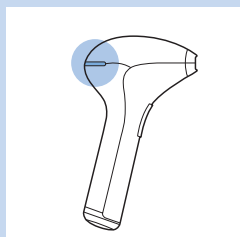

- ▶ The 'ready to flash' light on the back of the appliance lights up green when all contact switches of the safety ring are in contact with the skin and the device is charged. This may take a few seconds.

*Tip:* For easier use, stretch the area of skin you want to treat. On areas with softer skin, you may need to exert more pressure on the appliance to push in all contact switches.

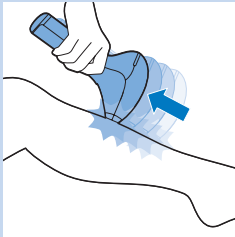
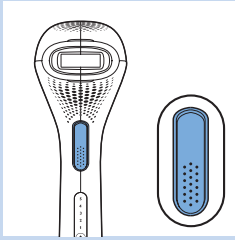

**8** Press the flash button to release a flash. Now you have 2 options to release the next flash:

- A Keep the flash button pressed. The appliance releases one flash after another as long as the safety ring is in full contact with the skin. Immediately after the appliance has flashed, slide the appliance to the next area. Make sure the safety ring is fully pressed onto the skin. This 'Slide & Flash mode' is especially convenient for treatment of larger areas like the legs.
- B Let go of the flash button after each flash. For the next flash, place the appliance on the area right next to the previously flashed area. Make sure the safety ring is fully pressed onto the skin. This 'Step & Flash mode' guarantees a precise treatment of e.g. the upper lip, knees or ankles.

*Note: After a few seconds, the appliance is ready to flash again, so make sure that you move it to the next area immediately after it has flashed.*

Do not treat exactly the same area multiple times during one session. This does not improve the effectiveness of the treatment, but increases the risk of skin reactions.

*Note: The visible light produced by the appliance is the reflection of the flash on the skin and is harmless to your eyes. It is not necessary to wear goggles during use.*

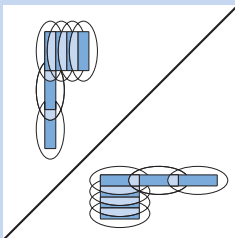

**9** To avoid untreated areas, always make sure there is a slight overlap with the previously treated area when you place the appliance on the skin. The effective light only comes out of the light exit window. Make sure the flashes are produced close to each other.

**10** Switch off the appliance after you have finished the treatment.

**11** Check the light exit window and the attachment for hairs and dirt and clean the appliance after use (see chapter 'Cleaning and maintenance').

**Guidelines for treatment**

**Average treatment time**

Area	Approx. treatment time	Recommended attachment
Underarms	1 minute per underarm	Body/Precision attachment
Bikini line	1 minute per side	Body/Precision attachment
Entire bikini area	4 minutes	Body/Precision attachment

Area	Approx. treatment time	Recommended attachment
One lower leg	8 minutes	Body attachment
One full leg	14 minutes	Body attachment
Upper lip/ chin/ sideburns	1 minute	Precision attachment

*Note: The average treatment times above have been observed during research and tests. Individual treatment times may vary from person to person.*

*Note: Fully charged batteries offer at least 370 flashes at intensity 5. How long you can use the appliance depends on the size of the area to be treated and the intensity setting used.*

### Intended treatment areas

The appliance is intended to treat unwanted hairs from the upper lip, chin, sideburns, underarms, arms, stomach, bikini area and legs.

### Using the appliance on the legs

Check the recommended light intensities table in chapter 'Preparing for use', section 'Setting the light intensity' to see which settings are suitable for your legs.

- You can move the appliance up and down or across the leg, whichever is more convenient to you.

*Note: Bony areas like shinbone and ankles are more sensitive than other areas of the body. When you press the attachment hard onto these areas, the skin can be more susceptible to skin reactions, such as skin irritation and redness. See section 'Possible side effects and skin reactions' in this chapter. Press the attachment onto the skin just hard enough to make the 'ready to flash' light go on, but not harder.*

**Tip: The appliance may leave imprints on the skin in the treated areas. These imprints may show you where you can make the treated areas overlap.**

A fully charged battery provides a complete body and face treatment (upper lip, underarms, bikini line and lower legs) in one go.\* If you use the appliance to treat both your lower and upper legs, you may have to recharge the appliance during the treatment. This is normal. How long you can use the appliance depends on the size of the treatment area and the intensity setting used.

\*Based on the average treatment times for each area and the recommended intensities for one user.

**Tip: Many users combine leg treatments with other activities around the house such as watching TV or listening to music. You can also try this to make the experience more enjoyable and relaxing.**

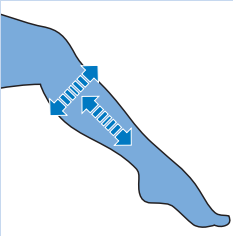

### Using the appliance in the bikini area

Check the recommended light intensities table in chapter 'Preparing for use', section 'Setting the light intensity' to see which settings are suitable for your bikini area.

In principle, Philips Lumea Precision Plus is safe and gentle enough for treatment of the entire bikini area (e.g. for 'Brazilian' or 'Hollywood' style). Use a lower setting on darker pigmented, more sensitive skin in the bikini area. Do not use the appliance on inner labia, vagina and anus. Men who wish to treat their pubic area must not use the appliance on the scrotum.

*Note: For hygienic reasons, always clean the attachment used before you start treating another body area.*

### Using the appliance on the underarms

Check the recommended light intensities table in chapter 'Preparing for use', section 'Setting the light intensity' to see which settings are suitable for your underarms.

Make sure you remove any deodorant, perfume, cream or other skin care product from your underarms before treatment.

*Tip: To achieve optimal results on your underarms, stand in front of a mirror to get a good view of the area to be treated and the 'ready to flash' light. Raise your arm and place your hand in your neck to stretch the skin in the underarm area. In this way the safety ring can be pressed more easily onto the skin, which makes the treatment easier to perform.*

*Note: The reflected light does not harm your eyes. If the scattered light is unpleasant, close your eyes when you release a flash.*

### Using the appliance on the face (upper lip, chin, sideburns)

Check the recommended light intensities table in chapter 'Preparing for use', section 'Setting the light intensity' to see which settings are suitable for your face (upper lip, chin, sideburns).

Always use only the **precision attachment** to treat the upper lip, chin and sideburns. Never use the appliance around the eyes or near the eyebrows. When you treat your upper lip, chin or sideburns, make sure you do not expose your face to direct sunlight in the 24 hours following the treatment. Apply a sunblock (SPF 30+) after the treatment for the next two weeks when you expose your face to direct sunlight.

*Tip: To achieve optimal results on your upper lip, chin and sideburns stand in front of a mirror to get a good view of the area to be treated and the 'ready to flash' light.*

*Tip: Because of the contours of the jaws, it may be difficult to bring the safety ring into full contact with the skin and to release a flash. Put your tongue between your teeth and upper lip or puff up your cheeks to make this easier.*

*Tip: The reflected light does not harm your eyes. If the scattered light is unpleasant, close your eyes when you release a flash.*

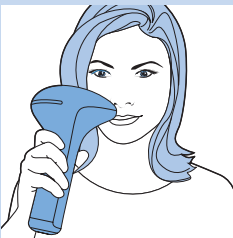

### **How to achieve optimal results**

- It is normal that hairs are still visible after the first few treatments (see chapter 'Introduction', section 'Working principle' for more information).
- To remove all hairs successfully and prevent the hair follicle from becoming active again, the treatments have to be repeated once every two weeks for the first two months. Your skin should be smooth by then. Please read section 'Maintenance phase' to find out how you can keep these results.

### **Maintenance phase**

- To ensure that your skin stays smooth, we advise you to repeat the treatment every 4 to 8 weeks. The time between treatments may vary based on your individual hair regrowth and also across different body areas. If too many hairs grow back between treatments, simply shorten the treatment interval again, but do not treat any area more often than once every two weeks. When you use the appliance more frequently than recommended, you do not increase the effectiveness but you do increase the risk of skin reactions.

### **Possible side effects and skin reactions**

#### **Common skin reactions:**

- Your skin may show slight redness and/or may prickle, tingle or feel warm. This reaction is absolutely harmless and disappears quickly.
- A skin reaction similar to sunburn may occur on the treated area for a short while. If this does not disappear within 3 days, we advise you to consult a doctor.
- Dry skin and itching may occur because of the combination of shaving and light treatment. This is harmless and disappears within a few days. You can cool the area with an ice pack or a wet facecloth. If dryness persists, you can apply a non-scented moisturiser on the treated area 24 hours after the treatment.

#### **Rare side effects:**

- Burns, excessive redness and swelling: these reactions occur very rarely. They are the result of using a light intensity that is too high for your skin colour. If these reactions do not disappear within 3 days, we advise you to consult a doctor. Wait with the next treatment until the skin has healed completely and make sure you use a lower light intensity.
- Skin discolouration: this occurs very rarely. Skin discolouration manifests itself as either a darker patch (hyperpigmentation) or a lighter patch (hypopigmentation) than the surrounding area. This is the result of using a light intensity that is too high for your skin colour. If the discolouration does not disappear within 2 weeks, we advise you to consult a doctor. Do not treat discoloured areas until the discolouration has disappeared and your skin has regained its normal skin colour.
- Skin infection and inflammation: This occurs very rarely and may be caused by using the appliance on wounds or cuts that resulted from shaving, on already existing wounds or on ingrown hairs.

- Excessive pain: this can occur during or after treatment if you have used the appliance on unshaved skin, if you use the appliance at a light intensity that is too high for your skin colour; if you flash the same area more than once and if you use the appliance on open wounds, inflammations, infections, tattoos, burns, etc. See chapter 'Important', section 'Contraindications' for more information.

### After use

- Do not apply any perfumed cosmetics to the areas treated immediately after treatment.
- Do not use deodorant immediately after treating the underarms. Wait until any skin redness has disappeared completely.
- See chapter 'Preparing for use', section 'Tanning advice' for information about sun exposure and artificial tanning.

## Cleaning and maintenance

To ensure optimal results and a long life for the appliance, clean the appliance before and after each use and, if necessary, also during the treatment. The appliance loses its effectiveness if you do not clean it properly.

Never clean the appliance or any of its parts under the tap or in the dishwasher.

Never use scouring pads, abrasive cleaning agents or aggressive liquids such as petrol or acetone to clean the appliance.

Never scratch the light exit window or the metallic frame inside the attachments.

*Note: Make sure that the contact switches of the safety ring do not get congested with dirt.*

*Note: Stop using the appliance when it is no longer possible to clean the light exit window or the attachments. For replacement, see chapter 'Ordering accessories'.*

- 1** Switch off the appliance, unplug it and let it cool down.

*Note: The light exit window becomes hot during use. Make sure it has cooled down before you clean it.*

- 2** To remove the attachment, put your fingers in the recesses at the top and bottom and pull gently. The attachment should come off easily.

- 3** Moisten the soft cloth supplied with the appliance with a few drops of water and use it to clean the following parts:

- the light exit window
- the outside surface of the attachments
- the metallic frame inside the attachments
- the reddish filter glass inside the precision attachment

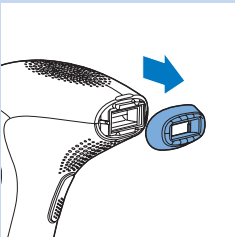

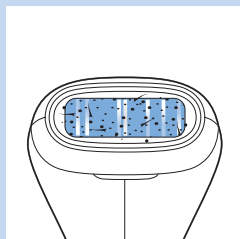

*Note: If water does not clean effectively, use a few drops of high-percentage alcohol to clean the parts mentioned above.*

*Note: A contaminated light exit window and/or attachment can look like this picture. Make sure you clean the appliance before and after each use and, if necessary, also during the treatment according to the instructions in this section.*

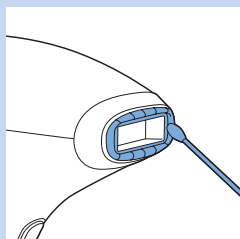

*Tip: If it is no longer possible to clean the edges of the attachments with the enclosed cleaning cloth, use a cotton bud instead. Make sure that no fluff or fibres stay behind on the attachments or on the light exit window.*

- 4 If necessary, clean the outside of the appliance with the dry soft cleaning cloth supplied with the appliance.

### Storage

- 1 Switch off the appliance, unplug it and let it cool down.
- 2 Clean the appliance before you store it.
- 3 Put the appliance in the case or pouch supplied. Make sure the precision attachment is on the appliance.
- 4 Store the appliance in a dry place at a temperature between 0°C and 60°C.

### Ordering accessories

To purchase accessories for this appliance, please visit our online shop at **[www.shop.philips.com/service](http://www.shop.philips.com/service)**. If the online shop is not available in your country, go to your Philips dealer or a Philips service centre. If you have any difficulties obtaining accessories for your appliance, please contact the Philips Consumer Care Centre in your country. You find its contact details in the worldwide guarantee leaflet.

### Replacement parts

The following replacement parts are available:

- Body attachment
- Precision attachment
- Adapter
- Case
- Pouch



## Environment



- Do not throw away the appliance with the normal household waste at the end of its life, but hand it in at an official collection point for recycling. By doing this, you help to preserve the environment.



- The built-in rechargeable batteries contain substances that may pollute the environment. Always remove the batteries before you discard and hand in the appliance at an official collection point. Dispose of the batteries at an official collection point for batteries. If you have trouble removing the batteries, you can also take the appliance to a Philips service centre. The staff of this centre will remove the batteries for you and will dispose of them in an environmentally safe way.

### Removing the rechargeable batteries

Only remove the rechargeable batteries if they are completely empty.

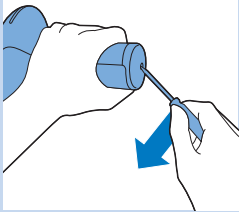

- 1 Disconnect the appliance from the adapter.
- 2 Let the appliance operate until the batteries are completely empty. Switch on the appliance and release flashes until you can no longer switch on the appliance.
- 3 Insert an awl or another pointed tool into the bottom cap of the appliance and pry off the bottom cap.

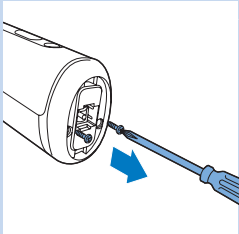

- 4 Undo the two screws in the bottom of the handle with a screwdriver.

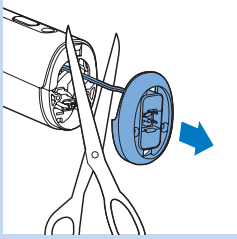

- 5** Remove the bottom part of the handle and cut the two wires that connect the bottom part to the appliance.

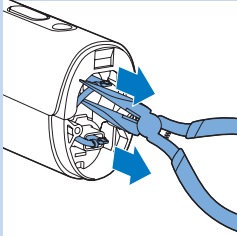

- 6** Pull the battery connectors off the battery terminals with long nose pliers.

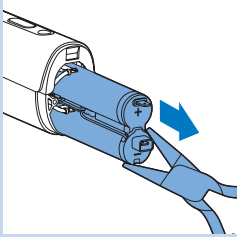

- 7** Pull the rechargeable batteries out of the appliance with long nose pliers.

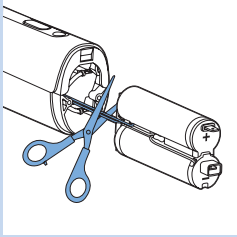

- 8** Cut the two wires one at a time to ensure that no mishaps due to possible residual charge occur.

## Guarantee and service

If you need service or information or if you have a problem, please visit the Philips website at [www.philips.com/support](http://www.philips.com/support) or contact the Philips Consumer Care Centre in your country. You find its phone number in the worldwide guarantee leaflet. If there is no Consumer Care Centre in your country, go to your local Philips dealer.

## Technical specifications

### Model SC2003

Rated voltage	100V-240V
Rated frequency	50Hz-60Hz
Rated input	7.5W
Protection against electric shock	Class II 
Protection rating	IP 30 (EN 60529)
Operating conditions	Temperature: +15° to +35°C Relative humidity: 25% to 95%
Storage conditions	Temperature: 0° to +60°C Relative humidity: 5% to 95%
Spectrum of body attachment	>570nm
Spectrum of precision attachment	>600nm
Lithium-ion battery	2 x 3.7 Volt 1500 mAh

## Troubleshooting

This chapter summarises the most common problems you could encounter with the appliance. If you are unable to solve the problem with the information below, visit [www.philips.com/support](http://www.philips.com/support) for a list of frequently asked questions or contact the Consumer Care Centre in your country.

Problem	Possible cause	Solution
The appliance does not work.	The rechargeable batteries are empty.	Charge the appliance (see chapter 'Charging').
	The appliance is defective.	Contact the Consumer Care Centre in your country, your Philips dealer or a Philips service centre.
The appliance suddenly switches off.	The rechargeable batteries are empty.	Charge the appliance (see chapter 'Charging').
The adapter becomes warm during charging.	This is normal.	No action required.
The charging light does not go on when I put the small plug in the appliance socket.	You have not put the adapter in the wall socket.	Insert the small plug into the appliance socket and put the adapter in the wall socket.
	The wall socket is not live.	Connect another appliance to the wall socket to check if the wall socket is live. If the socket is live but the appliance still does not charge, contact the Consumer Care Centre in your country, your Philips dealer or a Philips service centre.
	The adapter is not inserted properly into the wall socket and/or the small plug is not inserted properly into the appliance socket.	Make sure the adapter is inserted properly into the wall socket and/or the small plug is inserted properly into the appliance socket.
	The appliance is defective.	Contact the Consumer Care Centre in your country, your Philips dealer or a Philips service centre.
I have switched on the appliance but I cannot increase or decrease the light intensity.	The appliance has to be reset.	To reset the appliance, switch off the appliance and then switch it on again. If you still cannot adjust the light intensity, contact the Consumer Care Centre in your country, your Philips dealer or a Philips service centre.
The 'ready to flash' light does not go on when I place the appliance on the skin.	You have not put the attachment with safety ring properly on the skin.	Place the appliance at a 90° angle onto the skin in such a way that all contact switches touch the skin. Then check if the 'ready to flash' light is on and press the flash button.

Problem	Possible cause	Solution
		If this does not work, place the appliance on a part of your body where it is easy to establish full skin contact, for example on your lower arm. Then check if the 'ready to flash' light works. If the 'ready to flash' light still does not go on when you place the appliance on the skin, contact the Consumer Care Centre in your country, your Philips dealer or a Philips service centre.
	The safety ring is dirty.	Clean the safety ring carefully. If you are unable to clean the safety ring properly, contact the Consumer Care Centre in your country, your Philips dealer or a Philips service centre to replace the attachment.
The 'ready to flash' light does not go on when I place an attachment on my skin, but the cooling fan works.	The overheat protection has been activated.	When the overheat protection has been activated, the fan still works. Do not switch off the appliance and let it cool down for approx. 15 minutes before you continue to use it. If the 'ready to flash' light still does not go on when you place the appliance on the skin, contact the Consumer Care Centre in your country, your Philips dealer or a Philips service centre.
The 'ready to flash' light is green but the appliance does not produce a flash when I press the flash button.	The appliance needs to be reset.	To reset the appliance, switch off the appliance and switch it on again. If the 'ready to flash' light is green but the appliance still does not produce a flash when you press the flash button, contact the Consumer Care Centre in your country, your Philips dealer or a Philips service centre.
The appliance becomes warm during use.	This is normal.	No action required.
The appliance does not show light intensity 1 when I switch it on.	The appliance needs to be reset.	To reset the appliance, switch it off and on again. If the appliance still does not show light intensity 1, contact your Customer Care Centre, your Philips dealer or a Philips Service Centre.
The appliance produces a strange smell.	The attachment and/or the filter glass is dirty.	Clean the attachment carefully. If you are unable to clean the attachment properly, contact the Consumer Care Centre in your country, your Philips dealer or a Philips service centre to replace the attachment.
	You have not shaved the area to be treated properly.	If there are hairs on the area to be treated, these hairs may get burnt when you use the appliance. As a result, you notice a strange smell. Shave the area to be treated properly before you use the appliance. If shaving causes skin irritation, trim hairs as short as possible and use a comfortable setting.

Problem	Possible cause	Solution
	You stored the appliance in a dusty environment.	The strange smell disappears after a few flashes.
The skin feels more sensitive than usual during treatment.	The light intensity you use is too high.	Check if you have selected the right light intensity. If necessary, select a lower light intensity.
	You did not shave the areas to be treated.	Shave the areas to be treated before you use the appliance. If shaving causes skin irritation, trim hairs as short as possible and use a comfortable setting.
	The UV filter of the light exit window is broken.	If the UV filter of the light exit window is broken, do not use the appliance anymore. Contact the Consumer Care Centre in your country, your Philips dealer or a Philips service centre.
	The appliance is defective.	Contact the Consumer Care Centre in your country, your Philips dealer or a Philips service centre.
I experience an unacceptable pain sensation when I use the appliance.	You did not shave the areas to be treated	Shave the areas to be treated before you use the appliance. If shaving causes skin irritation, trim hairs as short as possible and use a comfortable setting.
	You treated an area for which the appliance is not intended.	You must not use the appliance on your inner labia, vagina, anus, nipples, areolas, lips, inside the nostrils and ears, in the region of your eyes and eyebrows. Men must not use it on their face or scrotum.
	You have used a light intensity which is too high for you.	Reduce the light intensity to a level that is comfortable for you. See chapter 'Preparing for use', section 'Setting the light intensity'.
	The light exit window or reddish filter glass of the attachment is broken.	If the light exit window or reddish filter glass of the precision attachment is broken, do not use the appliance with this attachment any more. Go to your dealer or a Philips service centre or contact the Consumer Care Centre to have the attachment replaced.
	The appliance is not suitable for your skin colour.	Do not use the appliance if you have a very dark skin. Do not use it either if your body hair is light blond, red, grey or white.

Problem	Possible cause	Solution
The treated areas become red after the treatment.	Slight redness is harmless and normal and disappears quickly.	No action required.
The skin reaction after the treatment lasts longer than usual.	You have used a light intensity which is too high for you.	Select a lower light intensity the next time. See chapter 'Preparing for use', section 'Setting the light intensity'.  If the skin reaction lasts longer than 3 days, contact your doctor.
The hair-removal results are not satisfactory.	You have used a light intensity which is too low for you.	Select a higher light intensity the next time.
	You did not make enough overlaps when you used the appliance.	For proper hair-removal results, you have to make overlaps when you use the appliance. See chapter 'Using the appliance', section 'Subsequent use', step 9.
	You do not use the appliance as often as recommended.	To remove all hairs successfully and to prevent the hair root from becoming active again, the treatments have to be repeated once every two weeks for the first two months. To ensure that your skin stays smooth, we advise you to repeat the treatment every four to six weeks. The time between treatments may vary based on your individual hair regrowth and also across different body areas. If too many hairs grow back between treatments, simply shorten the treatment interval again, but do not treat any area more often than once every two weeks. When you use the appliance more frequently than recommended, you do not increase the effectiveness but you do increase the risk of skin reactions.
	The appliance is not suitable for your hair or skin colour.	Do not use the appliance if your body hair is light blond, red, grey or white. Do not use the appliance either if you have very dark skin.

Problem	Possible cause	Solution
Hair starts to grow again in some spots on the treated areas.	You did not make enough overlaps when you used the appliance.	For proper hair-removal results, you have to make overlaps when you use the appliance. See chapter 'Using the appliance', section 'Subsequent use', step 9.
	Hair starts to grow again as part of the natural cycle of hair growth.	This is normal. It is part of the natural cycle of hair growth that hair starts growing again. The hairs that come back, however, tend to be softer and thinner.



**Obsah**

Úvod	34
Výhody	34
Technologie IPL (Intense Pulsed Light) pro domácí použití	34
Účinná prevence dorůstání chloupků pro každodenní hladkost	34
Jemná péče i na citlivých částech těla	35
Provoz bez napájecího kabelu pro maximální svobodu a flexibilitu	35
Baterie s dlouhou výdrží pro kompletní ošetření tváře a těla	35
Nejsou třeba žádné náhradní díly, žádné skryté náklady	35
Jak funguje technologie IPL (Intense Pulsed Light) společnosti Philips	35
Růst chloupků	35
Funkční princip	35
Všeobecný popis	36
Důležité	36
Nebezpečí	37
Varování	37
Prevence poškození	37
Upozornění	38
Aby nedošlo ke zkrácení životnosti přístroje Philips Lumea Precision Plus, dbejte na následující pokyny	38
Pro koho NENÍ přístroj Philips Lumea Precision Plus vhodný?	38
Kontraindikace	38
Nikdy nepoužívejte přístroj, pokud jste těhotná nebo kojíte	38
Nikdy nepoužívejte přístroj, pokud nemáte vhodný typ pokožky nebo barvu chloupků, například	38
Nikdy nepoužívejte přístroj, pokud trpíte jakoukoli následující chorobou, a to	38
Nikdy nepoužívejte přístroj, pokud berete jakékoli z následujících léků, a to	39
Nikdy nepoužívejte přístroj na následujících oblastech	39
Nikdy nepoužívejte přístroj na sluncem spálenou, nedávno opálenou (v posledních 48 hodinách) nebo uměle opálenou pokožku	40
Elektromagnetická pole (EMP)	40
Nabíjení	40
Příprava k použití	40
Příprava oblastí ošetření	41
Nastavení intenzity světla	41
Doporučené intenzity světla (1-5)	42
Důležité	42
Rady pro opalování	42
Použití přístroje	43
Volba správného nástavce	44
Nejprve proveďte test pokožky	44
Následné použití	45
Pokyny pro aplikaci	47
Průměrná doba ošetření	47
Zamýšlené oblasti ošetření	47
Používání přístroje na nohách	47
Používání přístroje v oblasti třísel	48
Používání přístroje na podpaží	48
Použití přístroje na tvář (nad horním rtem, brada, kotlety)	49
Jak dosáhnout optimálních výsledků	49

Udržovací fáze	49
Možné vedlejší účinky a reakce pokožky	49
Po použití	50
Čištění a údržba	50
Skladování	51
Objednávání příslušenství	51
Náhradní díly	52
Životní prostředí	52
Vyjmutí akumulátorů	52
Záruka a servis	53
Technické specifikace	54
Řešení problémů	54

## Úvod

Gratulujeme vám k zakoupení výrobku a vítáme vás ve společnosti Philips. Abyste mohli plně využít podpory, kterou Philips poskytuje, zaregistrujte svůj výrobek na adrese [www.philips.com/lumea](http://www.philips.com/lumea).

Depilace pomocí světla je jednou z nejúčinnějších metod, jak se zbavit nežádoucího ochlupení s dlouhotrvajícími výsledky. Liší se od současných metod domácího odstraňování chloupků, protože výrazným způsobem snižuje dorůstání chloupků. Společnost Philips vyvíjela tuto metodu společně s předními dermatology více než 10 let. Nyní můžete tuto inovativní technologii používat v pohodlí svého domova, kdykoli a kdekoli budete chtít.

Tento přístroj byl navržen a optimalizován speciálně pro ženy, nicméně je k dispozici i mužům.

Přístroj Philips Lumea Precision Plus umožňuje ošetření nežádoucích chloupků na celém těle, včetně tváře (nad horním rtem, na bradě a kotletách) pomocí dvou přizpůsobených nástavců.

Přístroj Philips Lumea Precision Plus je určen pro použití pouze jednou osobou. Další informace o přístroji Philips Lumea Precision Plus naleznete na adrese [www.philips.com/lumea](http://www.philips.com/lumea). Navštivte naši domovskou stránku pravidelně, jsou tam publikovány aktualizace.

## Výhody

Tento přístroj poskytuje následující výhody:

### **Technologie IPL (Intense Pulsed Light) pro domácí použití**

Přístroj Philips Lumea Precision Plus využívá technologii založenou na světle. Nazývá se „Intense Pulsed Light“ (IPL neboli intenzivní pulzní světlo). Technologie IPL se používá také na profesionálním kosmetickém trhu k odstraňování chloupků a rozšířila se v posledních patnácti letech. Přístroj Philips Lumea Precision Plus nyní přináší tuto inovativní technologii pro bezpečné a účinné použití v pohodlí vašeho domova.

### **Účinná prevence dorůstání chloupků pro každodenní hladkost**

Touto metodou lze dlouhodobě zabránit dorůstání chloupků a zajistit si hedvábně hladkou pokožku. Naše studie prokázaly výrazné snížení množství chloupků již po dvou ošetřeních. Všeobecně bylo optimálních výsledků dosaženo po čtyřech až pěti ošetřeních. Snížení hustoty chloupků je viditelné od aplikace k aplikaci. Rychlost dosažení viditelných výsledků a délka jejich trvání jsou individuální. Další informace naleznete v části „Jak dosáhnout optimálních výsledků“, v kapitole „Používání přístroje“.

### Jemná péče i na citlivých částech těla

Přístroj Philips Lumea Precision Plus byl vyvinut v úzké spolupráci s předními dermatology a více než 2 000 žen testovalo jeho účinné a jemné ošetření i těch nejcitlivějších částí těla a tváře.

### Provoz bez napájecího kabelu pro maximální svobodu a flexibilitu

Protože je tento přístroj poháněn dobíjecími bateriemi, je přenosný a můžete jej vzít s sebou kamkoli.

### Baterie s dlouhou výdrží pro kompletní ošetření tváře a těla

Plně nabitá baterie zajistí kompletní ošetření tváře a těla (nad horním rtem, v podpaží, v oblasti třísel a na dolní části nohou) najednou, bez přestávek kvůli dobíjení.\*

\*Údaj vychází z průměrných dob ošetření jednotlivých oblastí a z doporučených intenzit pro jednoho uživatele.

### Nejsou třeba žádné náhradní díly, žádné skryté náklady

Přístroj Philips Lumea Precision Plus je vybaven vysoce výkonnou lampou, kterou není třeba vyměňovat. Tato lampa dokáže vygenerovat více než 100 000 záblesků a měla by vám umožnit průběžně udržovat výsledky po dobu více než pěti let\*, což šetří peníze za nákladné výměny lamp.

\*Údaj vychází z průměrných dob ošetření jednotlivých oblastí a z doporučených intenzit pro jednoho uživatele.

### Jak funguje technologie IPL (Intense Pulsed Light) společnosti Philips

#### Růst chloupků

Rychlost růstu chloupků je individuální a závisí na věku, typu metabolismu a na dalších faktorech. Nicméně chloupky u každého člověka obvykle rostou ve třech fázích.

#### 1 Růstová fáze (anagenní fáze)

Chloupek aktivně vyrůstá z kořínku. V této fázi je koncentrace melaninu nejvyšší. Melanin je zodpovědný za pigmentaci chloupku. Koncentrace melaninu je také určujícím faktorem účinnosti této metody. Na metodu ošetření světlem jsou citlivé pouze chloupky v růstové fázi.

#### 2 Degradací fáze (katagenní fáze)

Růst chloupku se zastaví a kořínek se zmenší před tím, než chloupek vypadne.

#### 3 Klidová fáze (telogenní fáze)

Starý chloupek se oddělí ze svého váčku a vypadne. Váček zůstane v klidu, dokud biologické hodiny neurčí, že se má znovu aktivovat a že z něj má vyrůst nový chloupek.

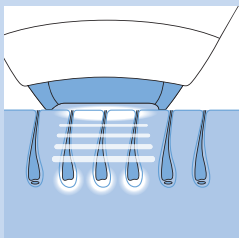
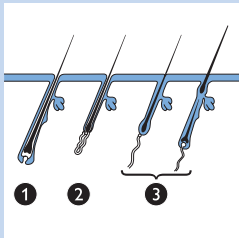

#### Funkční princip

- Přístroj odstraňuje chloupek zahříváním chloupku a kořínku pod pokožkou. Melanin v chloupku a kořínek chloupku absorbuje vysílané světelné impulsy. Čím tmavší je barva chloupku, tím více světla může pohltit. Tento proces stimuluje chloupek, aby přešel do klidové fáze.

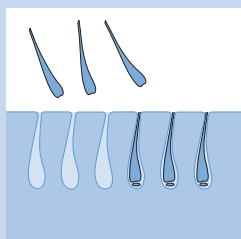

- Mezi ošetřeními chloupky přirozeně vypadávají a dorůstání je potlačeno. Vypadnutí chloupků může trvat jeden nebo dva týdny.

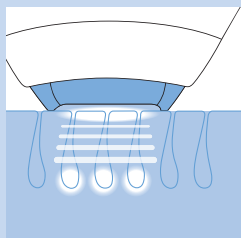

- Optimálního odstranění chloupků nelze dosáhnout pomocí jedné aplikace, protože na světelnou proceduru jsou citlivé pouze chloupky v růstové fázi. Během ošetření jsou chloupky v ošetřované oblasti většinou v různých fázích cyklu růstu chloupku. Pro účinné ošetření všech chloupků je nutné opakovat ošetření několikrát každé dva týdny. Integrovaný optický filtr zajišťuje, aby na pokožku nedopadlo žádné UV záření, a zaručuje bezpečnost použití přístroje na pokožce.

### Všeobecný popis (Obr. 5)

- 1 Okénko pro vyzářování světla s integrovaným UV filtrem
  - 2 Nástavec  
Přesný nástavec (vhodný pro všechny oblasti těla, například pro oblast nad horním rtem, bradu a kotlety)  
Nástavec pro ošetření těla (vhodný pro všechny oblasti těla od krku dolů)
  - 3 Kovový rámeček uvnitř nástavce
  - 4 Bezpečnostní systém (bezpečnostní kroužek s kontaktními přepínači)
  - 5 Tlačítko výboje
  - 6 Ukazatele intenzity (1- 5)
  - 7 ▲Tlačítko pro zvýšení intenzity
  - 8 ▼Tlačítko pro snížení intenzity
  - 9 Kontrolka nabíjení s indikací vybité baterie
  - 10 Vypínač
  - 11 Konektor přístroje
  - 12 Kontrolka „Připraveno k výboji“
  - 13 Ventilační otvory
  - 14 Adaptér
  - 15 Malá zástrčka
- Součástí balení je také: pouzdro (SC2003/00) nebo vak (SC2003/11) a čisticí hadřík.

### Důležité

Před použitím přístroje si pečlivě přečtěte tuto uživatelskou příručku a uschovejte ji pro budoucí použití.

## Nebezpečí



- Voda s elektřinou tvoří velmi nebezpečnou kombinaci. Proto přístroj nepoužívejte ve vlhkém prostředí (například blízko napuštěné vany, tekoucí sprchy nebo napuštěného bazénu).
- Přístroj i adaptér udržujte vždy v suchu.
- Je-li přístroj rozbitý, nedotýkejte se vnitřních částí, aby nedošlo k úrazu elektrickým proudem.
- Nikdy do přístroje nevkládejte žádné předměty.

## Varování

- Osoby (včetně dětí) s omezenými fyzickými, smyslovými nebo duševními schopnostmi by neměly s přístrojem manipulovat, pokud nebyly o používání přístroje předem poučeny nebo nejsou pod dohledem osoby zodpovědné za jejich bezpečnost.
- Dohlédněte na to, aby si s přístrojem nehrály děti.
- Přístroj není určen pro děti mladší 15 let. Mladiství ve věku od 15 do 18 let mohou přístroj používat se souhlasem nebo pomocí rodičů či osob, které na ně v této roli dohlížejí. Dospělí ve věku 19 let a starší mohou přístroj používat bez omezení.
- Přístroj nabíjejte pouze pomocí dodávaného adaptéru.
- Přístroj ani adaptér nepoužívejte, pokud jsou poškozené.
- Adaptér obsahuje transformátor. Proto tento adaptér nikdy nenahrazujte jinou zástrčkou. Mohlo by tak dojít k nebezpečné situaci.
- Pokud byl poškozen adaptér; musí být vždy nahrazen originálním typem, abyste předešli možnému nebezpečí.
- Pokud je rozbitý UV filtr nebo okénko pro vyzařování světla, přístroj nepoužívejte.
- Nepoužívejte přesný nástavec, je-li jeho načervenalé sklo rozbité.

## Prevence poškození

- Zajistěte, aby žádná překážka neblokovala vzduchový proud z ventilačních otvorů.
- Nikdy nevystavujte přístroj nárazům, netřeste s ním ani jej nepouštějte na zem.
- Pokud přenesete přístroj z velmi chladného prostředí do velmi teplého prostředí nebo opačně, počkejte před jeho použitím přibližně 3 hodiny.
- Přístroj uchovávejte v pouzdře nebo ve vaku, aby se nezaprášil.
- Nikdy nenechávejte přístroj bez dozoru, pokud je zapnutý. Vždy jej po použití vypněte.
- Nevystavujte přístroj přímému slunečnímu světlu nebo UV záření po dobu několika hodin.
- Nezaměřujte záblesk nikam jinam než na pokožku. Mohlo by to značně poškodit nástavec nebo okénko pro vyzařování světla. Záblesk použijte pouze v okamžiku, kdy je přístroj v kontaktu s pokožkou.

## Upozornění

- Nikdy nepoužívejte přístroj v okolí očí a blízko obočí, abyste předešli riziku poškození očí.
- Používejte tento přístroj pouze s nastaveními, která jsou vhodná pro váš typ pokožky. Při použití s vyšším nastavením než je doporučeno se může zvýšit riziko reakcí pokožky a vedlejších účinků.
- Tento přístroj je určen pouze k odstraňování nežádoucích chloupků z oblastí od lícních kostí dolů, a to pomocí dvou dodaných nástavců. Nepoužívejte jej k žádnému jinému účelu.

### **Aby nedošlo ke zkrácení životnosti přístroje Philips Lumea Precision Plus, dbejte na následující pokyny:**

- Nevystavujte přístroj během používání teplotám nižším než 15 °C a vyšším než 35 °C.
- Přístroj je vybaven integrovanou ochranou proti přehřátí. Pokud se přístroj přehřeje, nebude svítit. Přístroj vypínejte, ale nechte jej přibližně 15 minut vychladnout a teprve poté pokračujte v ošetření.
- Opravy a kontroly přístroje svěťte vždy autorizovanému servisu společnosti Philips. Opravy prováděné nekvalifikovanými lidmi mohou uživatele vystavit nebezpečným situacím.
- Nikdy nepoužívejte přístroj v případech uvedených v části „Kontraindikace“.

### **Pro koho NENÍ přístroj Philips Lumea Precision Plus vhodný?**

Přístroj Philips Lumea Precision Plus není určen pro každého. Pokud se na vás vztahuje jakákoli z následujících kontraindikací, pak pro vás použití tohoto přístroje **není** vhodné!

## Kontraindikace

### **Nikdy nepoužívejte přístroj, pokud jste těhotná nebo kojíte.**

### **Nikdy nepoužívejte přístroj, pokud nemáte vhodný typ pokožky nebo barvu chloupků, například:**

- Je-li vaše přirozená barva chloupků v místech aplikace světla blond, bílá, šedá nebo rezavá.
- Máte-li typ pokožky VI (málokdy nebo vůbec nikdy se nespálíte na slunci a vaše pokožka získává velmi tmavé opálení – máte hnědočernou nebo tmavší barvu pokožky). V takovém případě vám při použití přístroje Philips Lumea Precision Plus hrozí velké riziko reakcí pokožky, jako je například odbarvení, značné zčervenání nebo popáleniny. Další informace naleznete v kapitole „Používání přístroje“, v části „Možné vedlejší účinky a reakce pokožky“.

### **Nikdy nepoužívejte přístroj, pokud trpíte jakoukoli následující chorobou, a to:**

- Máte-li onemocnění pokožky, jako je například aktivní rakovina kůže, máte rakovinu kůže v anamnéze nebo máte jakékoli jiné lokalizované ohnisko rakoviny v oblastech, které chcete ošetřit.
- Máte-li prekancerózní léze nebo více atypických mateřských znamének v oblastech, které chcete ošetřit.
- Pokud jste prodělali poruchu kolagenu, včetně tvorby keloidních jizev nebo špatného hojení ran.
- Máte-li v anamnéze žilní poruchu, například křečové žíly nebo rozšířené žíly v oblastech, které chcete ošetřit.

- Pokud máte pokožku citlivou na světlo, které snadno způsobuje vyrážku nebo alergickou reakci.
- Máte-li záněty, ekzémy, popáleniny, zanícené váčky chloupků, otevřené rány, abraze, virus herpes simplex, poranění nebo léze a hematomy v oblastech, které chcete ošetřit.
- Pokud jste podstoupili chirurgický zákrok v oblastech, které chcete ošetřit.
- Pokud trpíte epilepsií s citlivostí na světlo.
- Máte-li diabetes, lupus erythematoses, poruchu metabolismu porfyrinu nebo srdeční nedostatečnost.
- Máte-li jakoukoli poruchu krvácivosti.
- Máte-li v anamnéze imunosupresivní chorobu (včetně infekce HIV nebo AIDS).

**Nikdy nepoužívejte přístroj, pokud berete jakékoli z následujících léků, a to:**

- Je-li vaše pokožka ošetřována nebo byla nedávno ošetřena alfahydroxidovými kyselinami (AHA), betahydroxidovými kyselinami (BHA), topickým isotretinoinem a kyselinou azelainovou.
- Pokud jste během posledních šesti měsíců užívali jakoukoli formu isotretinoinu Accutane® nebo Roaccutane®. Tato léčba ztenčuje pokožku, takže pak může být náchylnější k trhlínám, poraněním a podráždění.
- Pokud užíváte analgetika, které snižují citlivost pokožky na teplo.
- Pokud užíváte fotocitlivé prostředky nebo léky, zkontrolujte příbalovou informaci léku a nikdy nepoužívejte přístroj, je-li v informaci uvedeno, že lék způsobuje fotoalergické reakce, fototoxické reakce nebo pokud se při užívání tohoto léku máte vyhýbat slunci.
- Pokud užíváte léky proti srážlivosti krve (včetně užívání velkých dávek aspirinu) způsobem, který neumožňuje alespoň týdenní období vysazení léku před každým ošetřením.
- Pokud užíváte imunosupresivní léky.

**Nikdy nepoužívejte přístroj na následujících oblastech:**

- V okolí očí a blízko obočí.
- Na prsních bradavkách, dvorcích prsních bradavek, malých stydkých pyscích, vagině, řitním otvoru a vnitřku nosu a uší.
- Muži jej nesmějí používat na šourku a tváří.
- Na nebo v blízkosti umělých předmětů, například silikonových implantátů, kardiostimulátorů, podkožních portů (dávkovačů inzulinu) nebo piercingů.
- Bez konzultace s lékařem u mateřských znamének, pih, rozšířených žilek, tmavších pigmentovaných oblastí, jizev a nepravidelností pokožky. To může vést k popálení a změně barvy pokožky, což by mohlo ztížit případnou identifikaci kožních chorob (např. rakoviny kůže).
- Na bradavice, tetování nebo permanentní make-up. Může to vést k popálení a změně barvy pokožky (nedostatečné nebo nadměrné pigmentaci).
- V oblastech, kde používáte deodoranty s dlouhodobým účinkem. Může to vést k reakcím pokožky. Viz kapitola „Používání přístroje“, část „Možné vedlejší účinky a reakce pokožky“.

### Nikdy nepoužívejte přístroj na sluncem spálenou, nedávno opálenou (v posledních 48 hodinách) nebo uměle opálenou pokožku:

- Všechny typy opalování mohou snížit bezpečnost ošetření. To platí pro vystavení se působení přirozeného slunečního světla, stejně jako pro metody umělého opalování, jako jsou například opalovací mléka, opalovací přístroje apod. Jste-li opálení nebo opalování plánujete, vyhledejte si informace v kapitole „Příprava k použití“, v části „Rady pro opalování“.

*Poznámka: Tento seznam není vyčerpávající. Pokud si nejste jisti, zda můžete přístroj používat, doporučujeme poradit se s lékařem.*

### Elektromagnetická pole (EMP)

Tento přístroj společnosti Philips odpovídá všem normám týkajícím se elektromagnetických polí (EMP). Pokud je správně používán v souladu s pokyny uvedenými v této uživatelské příručce, je jeho použití podle dosud dostupných vědeckých poznatků bezpečné.

### Nabíjení

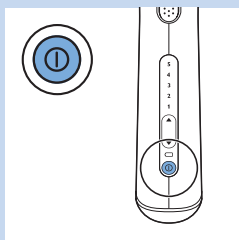

Baterie zcela nabijte před prvním použitím přístroje a v případě, že jsou zcela prázdné. Plné nabití baterií trvá až 1 hodinu 40 minut.

Nabíjte přístroj, jakmile se během použití kontrolka nabíjení rozsvítí oranžově na znamení, že je baterie vybitá a brzy se vybije úplně. Plně nabité baterie poskytují nejméně 370 záblesků při intenzitě světla 5. Přístroj zcela nabijte každé 3 až 4 měsíce, i pokud zařízení nebudete delší dobu používat.

### Přístroj nabíjejte následujícím postupem:

- 1** Přístroj vypněte.
- 2** Zasuňte malou zástrčku do přístroje a adaptér do zásuvky ve zdi.
  - ▶ Kontrolka nabíjení bliká zeleně, což indikuje, že se přístroj nabíjí.
  - ▶ Jakmile jsou baterie plně nabité, kontrolka nabíjení nepřetržitě zeleně svítí.

Poznámky:

- Adaptér a přístroj se při nabíjení zahřívají. To je normální jev.
- Během nabíjení nelze přístroj používat.
- Tento přístroj je vybaven ochranou proti přehřátí baterie a nenabíjí se, pokud pokojová teplota překračuje 40 °C.

### Přístroj a adaptér během nabíjení nikdy nezakrývejte.

- 3** Po nabití vytáhněte adaptér ze zásuvky ve zdi a malou zástrčku vytáhněte z přístroje.

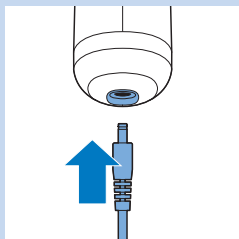

### Příprava k použití

Pro dosažení optimálních výsledků a nejvyššího účinku připravte oblasti, na které chcete přístroj použít, způsobem popsáním dále.



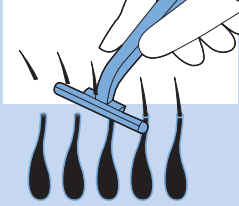

## Příprava oblastí ošetření

- 1 Oholte oblasti, které chcete ošetřit, pokud stále dochází k růstu chloupků.

*Poznámka: Pokud jste naposledy použili depilační metodu zahrnující odstraňování chloupků z kořínků (například epilace, voskování apod.), s použitím přístroje Philips Lumea Precision Plus počkejte, dokud vám chloupky znovu výrazně nedorostou. Nepoužívejte depilační krémy namísto holení.*

**Upozornujeme, že ošetření neoholených nebo nesprávně oholených oblastí může vést k celé řadě nežádoucích účinků:**

- Okénko pro vyzařování světla a nástavec se mohou kontaminovat odpadnými chloupky a nečistotami. Kontaminované okénko pro vyzařování světla a nástavec mohou vést ke zkrácení životnosti a účinnosti přístroje. Navíc mohou spáleniny nebo černé skvrny vzniklé na okénku pro vyzařování světla a nástavcích v důsledku kontaminace způsobit bolestivost ošetření nebo reakce pokožky, jako je například zčervenání a odbarvení.
- Chloupky na pokožce se mohou pálit, čímž může vzniknout nepříjemný zápach.

- 2 Umyjte pokožku a zajistěte, aby byla zcela bez chloupků, suchá a bez mastných látek (které jsou součástí kosmetických výrobků, například deodorantů, tělových mlék, parfémů, samoopalovacích krémů a krémů na opalování).

- 3 Zkontrolujte, zda se na přístroji, zejména na okénku pro vyzařování světla a nástavci, nevyskytují zachycené chloupky, prach a vlákna. Pokud vidíte jakoukoli kontaminaci, vyčistěte přístroj podle pokynů uvedených v kapitole „Čištění a údržba“.

Poznámky:

- Pokud holení způsobuje poranění nebo léze, může být vaše pokožka citlivější a při ošetření světlem se někdy můžete cítit nepříjemně.
- Jakmile chloupky přestanou dorůstat (obvykle po čtyřech až pěti ošetřeních), nebudete se muset před použitím přístroje holit.

## Nastavení intenzity světla

Philips Lumea Precision Plus je přístroj vyvinutý pro použití spotřebiteli v domácím prostředí. Pokud jde o pocit bolesti, nelze jej tedy porovnávat s profesionálními přístroji využívajícími světlo. Světelné impulsy vyslané přístrojem Philips Lumea Precision Plus jsou jemnější než světelné impulsy vyslané profesionálními přístroji, takže můžete očekávat **pohodlné a účinné** ošetření.

Intenzitu světla je nutné nastavit na barvu vaší pokožky a chloupků a na úroveň, která vám bude příjemná.

Následující tabulka s doporučenými intenzitami světla vám pomůže nastavit správnou intenzitu.

- 1 Pomocí následující tabulky určíte, které intenzity světla jsou nejvhodnější pro barvu vaší pokožky a chloupků, a zkontrolujete, zda je tato metoda pro vás vhodná (pokud není, je v tabulce uveden znak x).
- 2 Každá oblast těla a možná i části těla mohou vyžadovat jinou vhodnou intenzitu světla podle doporučené intenzity světla v následující tabulce. Tato metoda je účinnější při vyšších intenzitách, avšak pokud máte bolestivé nebo nepříjemné pocity, měli byste intenzitu světla snížit.

*Poznámka: Požadovaná intenzita světla pro různé oblasti těla se může měnit v závislosti na různé barvě pokožky. Například pokožka na dolní části nohou může být tmavší než pokožka v podpaží, protože nohy jsou více vystaveny slunci.*

Osoby s tmavší pokožkou jsou vystaveny většímu riziku podráždění pokožky, protože jejich pokožka absorbuje více světla. Proto jsou pro osoby s tmavší pokožkou doporučeny nižší intenzity.

Světelný impuls může na pokožce způsobit pocit tepla nebo horka, který by však nikdy neměl být bolestivý. Chcete-li zabránit reakcím pokožky, vyhledejte si informace v kapitole „Používání přístroje“, v části „Možné vedlejší účinky a reakce pokožky“.

### **Doporučené intenzity světla (1-5)**

V následující tabulce symbol „x“ znamená, že pro vás přístroj není vhodný.

Barva a charakteristika pokožky:	Bílá (vždy se spálí, nikdy se neopálí)	Světlá (snadno se spálí, mírně se opálí)	Světle hnědá (někdy se spálí, dobře se opaluje)	Středně hnědá (zřídka se spálí, rychle a dobře se opaluje)	Tmavě hnědá (zřídka se spálí, velmi dobře se opaluje)	Hnědočerná a tmavší (zřídka se spálí nebo se nikdy nespálí, velmi tmavě opálení)
Barva chloupků:						
tmavě blond / světle hnědá / hnědá / tmavě hnědá / černá	4/5	4/5	4/5	3/4	1/2/3	x
bílá / šedá / rezavá / světle blond	x	x	x	x	x	x

### **Důležité**

Chcete-li zkontrolovat, zda je pro vás přístroj Philips Lumea Precision Plus vhodný, vyhledejte si informace v části „Pro koho není přístroj Philips Lumea Precision Plus vhodný?“.

Pokud byla vaše pokožka vystavena přirozenému slunečnímu světlu nebo umělému opalování, může být tmavší než při předchozím ošetření. Projděte si ve výše uvedené tabulku a určete, která nastavení jsou vhodná pro vaši barvu pokožky.

### **Rady pro opalování**

#### **Pobyt na slunci před ošetřením**

- Je-li vaše pokožka opálená, proveďte test pokožky (viz kapitola „Používání přístroje“, část „První použití“) v oblasti, kterou chcete ošetřit, a stanovte vhodnou intenzitu světla. Pokud tak neučiníte, vzniká riziko reakcí pokožky po ošetření přístrojem Philips Lumea Precision Plus.
- Po opalování s použitím přístroje vyčkejte alespoň 48 hodin. Opalování může způsobit ztmavnutí kůže (opálení) nebo spálení sluncem (zčervenání pokožky).

- Po těchto 48 hodinách zkontrolujte, zda na pokožce nezůstává ještě nějaké spálení. Dokud je spálení sluncem patrné, přístroj Philips Lumea Precision Plus nepoužívejte.
- Jakmile spálení sluncem zmizí, proveďte test pokožky (viz kapitola „Používání přístroje“, část „První použití“) v oblasti, kterou chcete ošetřit, a stanovte vhodnou intenzitu světla.

### **Pobyt na slunci po ošetření**

- Než vystavíte ošetřené oblasti působení slunečního svitu, počkejte alespoň 24 hodin. I po uplynutí 24 hodin se ujistěte, že se na pokožce již neobjevuje žádné zčervenání v důsledku ošetření. Pak teprve ji můžete vystavit slunečnímu svitu.
- Pokud budete během dvou týdnů po ošetření pobývat na slunci, zakryjte ošetřené oblasti nebo použijte prostředek na opalování (s ochranným faktorem SPF 30+).
- Vystavení ošetřených oblastí působení slunečního svitu může zvýšit riziko nežádoucích vedlejších účinků a reakcí pokožky. Další informace naleznete v kapitole „Používání přístroje“, v části „Možné vedlejší účinky a reakce pokožky“.

### **Opalování umělým světlem**

- Dodržujte výše uvedené pokyny „Pobyt na slunci před ošetřením“ a „Pobyt na slunci po ošetření“.

### **Opalování pomocí krému**

- Pokud jste použili umělé samoopalovací tělové mléko, počkejte, dokud umělé opálení zcela nezmizí. Pak teprve použijte přístroj Philips Lumea Precision Plus.

*Poznámka: Podrobnější informace o nežádoucích reakcích pokožky naleznete v kapitole „Používání přístroje“, v části „Možné vedlejší účinky a reakce pokožky“.*

## **Použití přístroje**

Zkontrolujte tabulku s doporučenými intenzitami světla v kapitole „Příprava k použití“, v části „Nastavení intenzity světla“ a určete, které intenzity světla jsou nejvhodnější pro vaši pokožku a barvu chloupků. Používejte přístroj v **dobře osvětlené** místnosti, snížíte tak vnímaný jas záblesku. Před použitím přístroje oholte oblast, kterou chcete ošetřit (viz kapitola „Příprava k použití“, část „Příprava oblastí ošetření“).

**Pokud se ošetření kdykoli stane nesnesitelně bolestivým, snižte nastavení intenzity světla, dokud nebude ošetření opět příjemné. Pokud zaznamenate silnější reakce pokožky než mírné zčervenání, ihned zastavte ošetření a přečtěte si část „Možné vedlejší účinky a reakce pokožky“ v této kapitole.**

## Volba správného nástavce

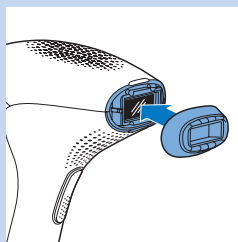

### - Nástavec pro ošetření těla

Nástavec pro ošetření těla lze použít k ošetření nežádoucích chloupků na těle od krku dolů (výjimky viz kapitola „Důležité“, část „Kontraindikace“). Nástavec pro ošetření těla dokáže pokrýt oblast 4 cm<sup>2</sup> a byl speciálně navržen pro rychlejší ošetření větších oblastí, jako jsou například nohy.

Nepoužívejte nástavec pro ošetření těla na tvář.

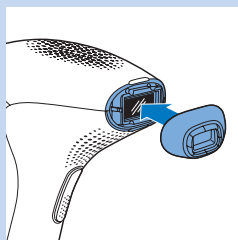

### - Přesný nástavec

Přesný nástavec obsahuje doplňkový integrovaný světelný filtr, který lze využít pro zvláště bezpečné ošetření nežádoucích chloupků na tváři nad horním rtem, na bradě a kotletách. Lze jej použít také na jiné citlivé oblasti těla, například na podpaží a oblast třísel, nebo na obtížně dosažitelné oblasti.

Nikdy přístroj nepoužívejte v okolí očí a blízko obočí.

## Nejprve proveďte test pokožky

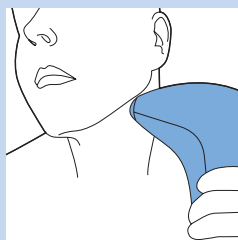

**1** Zvolte si vhodné ošetření pro požadovanou oblast.

**2** Zvolte oblast blízko té oblasti, kterou hodláte ošetřovat.

*Poznámka: Než použijete přístroj nad horním rtem, na bradě nebo kotletách, vyberte pod uchem oblast bez mateřských znamének a chloupků. Tam proveďte test pokožky.*

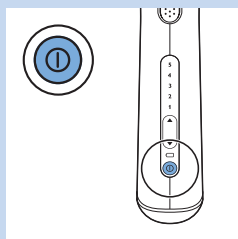

**3** Stisknutím vypínače přístroj zapnete.

▶ Přístroj se vždy automaticky spustí s nejnižším nastavením.

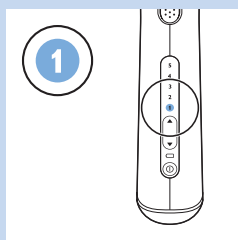

**4** Použijte jeden záblesk s nejnižší intenzitou doporučenou pro váš typ pokožky (pokyny k záblesku naleznete v krocích 6 až 9 v části „Následně použít“ v této kapitole).

**5** Pokud je to pohodlné (nikoli bolestivé), zvyšte nastavení o jednu úroveň v rámci rozsahu doporučeného pro váš typ pokožky a použijte jeden záblesk pro každé nastavení. Na jedno místo nepoužívejte více než jeden záblesk.

- 6** Po testu pokožky počkejte 24 hodin a zkontrolujte, zda se na pokožce objevila nějaká reakce.  
Pokud se reakce objevila, zvolte pro následné použití to nejvyšší nastavení, které nevedlo k žádné reakci pokožky.

Při prvním použití přístroje doporučujeme provést test pokožky na oblasti, kterou chcete ošetřit, a ověřit tak reakci vaší pokožky na ošetření a zvyknout si na ošetření světlem.

### Následné použití

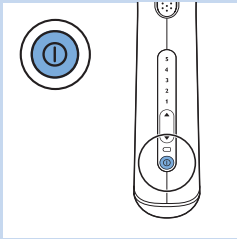

- 1** Před každým ošetřením vyčistěte nástavce, okénko pro vyzařování světla a kovový rámeček uvnitř nástavců přístroje Philips Lumea Precision Plus. Další informace naleznete v kapitole „Čištění a údržba“.

- 2** Zvolte si vhodné ošetření pro požadovanou oblast.

- 3** Stisknutím tlačítka pro zapnutí a vypnutí přístroj zapněte.

*Poznámka: Je normální, že se přístroj a nástavec během používání zahřívají.*

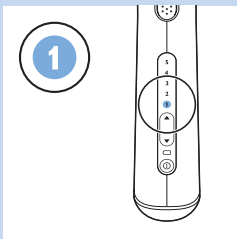

- 4** Každé ošetření začněte velmi pečlivým výběrem intenzity světla podle citlivosti vaší pokožky a podle toho, jak pohodlně se při ošetření cítíte.

Vaše pokožka může v různých dnech nebo v různých situacích reagovat odlišně, a to z nejrůznějších důvodů – zvláště po opalování. Další informace naleznete v části „Možné vedlejší účinky a reakce pokožky“ v této kapitole.

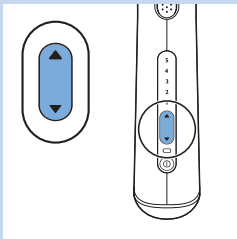

- 5** Stisknutím tlačítka ▲ zvýšíte intenzitu. Chcete-li intenzitu snížit, stiskněte tlačítko ▼.
- ▶ Po každém stisknutí tlačítka začne blikat indikátor odpovídající intenzity. Tento proces trvá několik sekund.

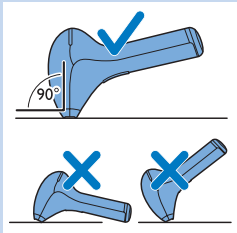

- 6** Přístroj přitiskněte kolmo k pokožce tak, aby vyjímatelné okénko a bezpečnostní kroužek byly v kontaktu s pokožkou.

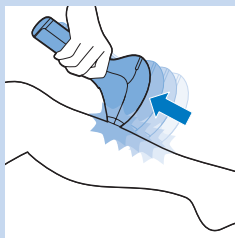
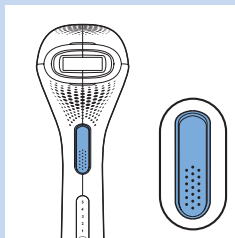
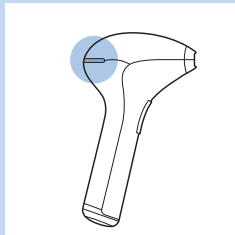
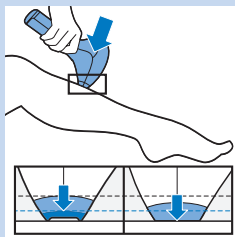

- 7** Přitiskněte bezpečnostní kroužek zcela k pokožce s použitím mírného tlaku.

*Poznámka: Bezpečnostní kroužek obsahuje kontaktní spínače, které společně tvoří bezpečnostní systém zařízení. Tento bezpečnostní kroužek zabraňuje neúmyslným zábleskům bez kontaktu s pokožkou.*

- D** Kontrolka „Připraveno k záblesku“ na přístroji se rozsvítí zeleně, jakmile jsou všechny kontaktní spínače na bezpečnostním kroužku v kontaktu s pokožkou a přístroj je nabitý. To může trvat až několik sekund.

*Tip: Pro snadnější použití napněte pokožku v oblasti, kterou chcete ošetřit. V oblastech s jemnější pokožkou bude zřejmě nutné vyvinout větší tlak, abyste stiskli všechny kontaktní spínače.*

- 8** Stisknutím tlačítka záblesku vyšlete záblesk. Nyní máte dvě možnosti, jak vyslat další záblesk:

- A** Ponechte tlačítko záblesku stisknuté. Přístroj vysílá jeden záblesk za druhým, pokud je bezpečnostní kroužek v kontaktu s pokožkou. Jakmile přístroj vyšle záblesk, posuňte přístroj na další oblast. Ujistěte se, že je bezpečnostní kroužek zcela přitisknutý na pokožku. Tento „režim posouvání a záblesku“ je zvláště praktický pro ošetření větších oblastí, jako jsou například nohy.
- B** Po každém záblesku uvolněte tlačítko. Před dalším zábleskem umístěte přístroj do oblasti těsně vedle té, kam jste předtím vyslali záblesk. Ujistěte se, že je bezpečnostní kroužek zcela přitisknutý na pokožku. Tento „režim kroku a záblesku“ zaručuje přesné ošetření například nad horním rtem, na kolenou nebo kotnících.

*Poznámka: Za několik sekund je přístroj opět připraven vyslat záblesk. Dbejte tedy na to, abyste jej přesunuli na další oblast ihned po vyslání záblesku.*

**Neošetřujte přesně stejnou oblast vícekrát během jediného ošetření. Nezvyšuje se tím účinnost ošetření, ale zvyšuje se riziko reakcí pokožky.**

*Poznámka: Viditelné světlo vyzářované přístrojem je odraz záblesku na pokožce a nepoškozuje zrak. Během použití není nutné nosit ochranné brýle.*

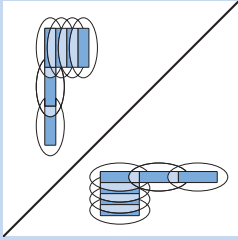

**9** Abyste nevynechávali neošetřené oblasti, vždy se přesvědčte, zda se po přiložení přístroje k pokožce daná oblast mírně překrývá se dříve ošetřenou oblastí. Účinné světlo vychází pouze okénkem pro vyzařování světla. Zaměřte se na to, aby záblesky dopadaly blízko od sebe.

**10** Po dokončení aplikace přístroj vypněte.

**11** Zkontrolujte, zda se na okénku pro vyzařování světla a na nastavci nenacházejí nečistoty a přístroj po použití vyčistěte (viz kapitola „Čištění a údržba“).

### Pokyny pro aplikaci

#### Průměrná doba ošetření

Oblast	Přibližná doba aplikace	Doporučený nastavec
Podpaží	1 minuta na jedno podpaží	Nastavec pro ošetření těla / přesný nastavec
Oblast třísel	1 minuta na jednu stranu	Nastavec pro ošetření těla / přesný nastavec
Celá oblast třísel	4 minuty	Nastavec pro ošetření těla / přesný nastavec
Jedno lýtko	8 minut	Nastavec pro ošetření těla
Jedna celá noha	14 minut	Nastavec pro ošetření těla
Nad horním rtem / na bradě / na kotletách	1 minuta	Přesný nastavec

*Poznámka: Výše uvedené průměrné doby ošetření byly pozorovány během výzkumu a testů. Doby jednotlivých ošetření se mohou individuálně lišit.*

*Poznámka: Plně nabitá baterie stačí na nejméně 370 záblesků intenzity 5. Doba použití přístroje závisí na velikosti oblasti, kterou chcete ošetřit, a na použitém nastavení intenzity.*

#### Zamýšlené oblasti ošetření

Přístroj je určen k ošetření nežádoucích chloupků v oblasti nad horním rtem, brady, kotlet, podpaží, paží, břicha, oblasti třísel a nohou.

#### Používání přístroje na nohách

Zkontrolujte tabulku s doporučenými intenzitami světla v kapitole „Příprava k použití“, v části „Nastavení intenzity světla“ a určete, které intenzity světla jsou vhodné pro vaše nohy.

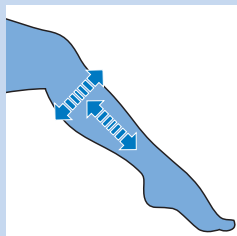

- Přístroj můžete posouvat nahoru, dolů nebo napříč po noze nebo podle toho, co je pro vás pohodlnější.

*Poznámka: Kostnaté oblasti, jako je holenní kost a kotníky, jsou citlivější než jiné oblasti těla. Když v těchto oblastech silně přitisknete nástavec, může být pokožka náchylnější k reakcím, například k podráždění a zarudnutí. Další informace naleznete v části „Možné vedlejší účinky a reakce pokožky“ v této kapitole. Přitiskněte nástavec na pokožku tak silně, aby se rozsvítila kontrolka „Připraveno k záblesku“, ale nikoli silněji.*

**Tip: Přístroj může na pokožce ošetřovaných oblastí zanechat otisky. Tyto otisky vám mohou posloužit při rozhodování, kde se mají ošetřené oblasti překrývat.**

Plně nabitá baterie zajistí kompletní ošetření tváře a těla (nad horním rtem, v podpaží, v oblasti třísel a dolní části nohou) najednou.\* Pokud použijete přístroj k ošetření dolní i horní části nohou, možná bude nutné během ošetření přístroj nabít. To je normální. Doba, po kterou lze přístroj používat, závisí na velikosti oblasti ošetření a na použitém nastavení intenzity.

\*Údaj vychází z průměrných dob ošetření jednotlivých oblastí a z doporučených intenzit pro jednoho uživatele.

**Tip: Mnoho uživatelů spojuje ošetření nohou s dalšími domácími činnostmi, jako je například sledování televize nebo poslech hudby. Můžete to zkusit také a dopřát si příjemnější a uvolněnější zážitek.**

### Používání přístroje v oblasti třísel

Zkontrolujte tabulku s doporučenými intenzitami světla v kapitole „Příprava k použití“, v části „Nastavení intenzity světla“ a určete, které intenzity světla jsou vhodné pro vaši oblast třísel.

V zásadě je přístroj Philips Lumea Precision Plus dostatečně bezpečný a jemný pro ošetření celé oblasti třísel (např. v „brazilském“ nebo „hollywoodském“ stylu). Na tmavěji pigmentovanou, citlivější pokožku v oblasti třísel použijte nižší nastavení. Nepoužívejte přístroj na vnitřní stydké pysky, vaginu a řitní otvor. Muži, kteří chtějí ošetřit svou stydkou oblast, nesmějí používat přístroj na šourek.

*Poznámka: Z hygienických důvodů vždy vyčistěte použitý nástavec, než zahájíte ošetření další oblasti těla.*

### Používání přístroje na podpaží

Zkontrolujte tabulku s doporučenými intenzitami světla v kapitole „Příprava k použití“, v části „Nastavení intenzity světla“ a určete, které intenzity světla jsou vhodné pro vaše podpaží.

Před ošetřením nezapomeňte z podpaží odstranit veškeré deodoranty, parfémy, krémy a další produkty péče o pokožku.

**Tip: Chcete-li dosáhnout optimálních výsledků na podpaží, postavte se před zrcadlo, abyste získali dobrý výhled na oblast, kterou chcete ošetřit, a na kontrolku „Připraveno k záblesku“. Zvedněte paži a dejte si ruku na krk, aby se pokožka v oblasti podpaží více naplnula. Tímto způsobem lze snáze přitisknout bezpečnostní kroužek na kůži, což usnadňuje celé ošetření.**

*Poznámka: Odražené světlo nepoškozuje oči. Je-li vám rozptýlené světlo nepříjemné, zavřete při vysílání záblesku oči.*





### Použití přístroje na tvář (nad horním rtem, brada, kotlety)

Zkontrolujte tabulku s doporučenými intenzitami světla v kapitole „Příprava k použití“, v části „Nastavení intenzity světla“ a určete, které intenzity světla jsou vhodné pro vaši tvář (nad horním rtem, brada, kotlety).

Na ošetření oblasti nad horním rtem, brady a kotlet používejte pouze **přesný nástavec**. Nikdy nepoužívejte přístroj v okolí očí nebo blízko obočí. Když ošetříte oblast nad horním rtem, bradu nebo kotlety, nevystavujte svou tvář přímému slunci během 24 hodin po ošetření. Když během následujících čtrnácti dnů vystavujete svou tvář přímému slunci, použijte prostředek na opalování (s ochranným faktorem SPF 30+).

*Tip: Chcete-li dosáhnout optimálních výsledků v oblasti nad horním rtem, brady a kotlet, postavte se před zrcadlo, abyste získali dobrý výhled na oblast, kterou chcete ošetřit, a na kontrolku „Připraveno k záblesku“.*

*Tip: Vzhledem k obrysům čelistí může být obtížné dosáhnout plného kontaktu bezpečnostního kroužku s pokožkou a vyslat záblesk. Dejte jazyk mezi horní zuby a oblast nad horním rtem nebo nafoukněte tváře, aby se postup usadil.*

*Tip: Odražené světlo nepoškozuje oči. Je-li vám rozptýlené světlo nepříjemné, zavřete při vysílání záblesku oči.*

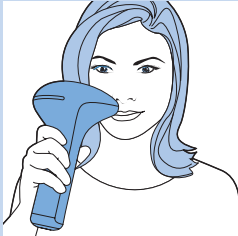

### Jak dosáhnout optimálních výsledků

- Je normální, že chloupky jsou po prvních několika ošetřeních stále vidět (další informace naleznete v kapitole „Úvod“ v části „Funkční princip“).
- Pro úspěšné odstranění všech chloupků a zabránění vácku v další aktivizaci je nutné po dobu prvních dvou měsíců opakovat ošetření každých čtrnáct dní. Tou dobou by již vaše pokožka měla být hladká. V části „Udržovací fáze“ zjistíte, jak tyto výsledky zachovat.

### Udržovací fáze

- Chcete-li si zajistit stále hladkou pokožku, doporučujeme opakovat ošetření každé čtyři až osm týdnů. Interval mezi ošetřeními se může lišit podle individuálního dorůstání chloupků a také se liší na různých oblastech těla. Pokud mezi ošetřeními dorůstá příliš mnoho chloupků, jednoduše znovu zkrátte interval ošetření, avšak neošetřujte jednu oblast častěji než jednou za čtrnáct dní. Pokud byste přístroj používali častěji, než je doporučeno, nijak nezvýšíte jeho účinnost, ale zvýšíte riziko reakcí pokožky.

### Možné vedlejší účinky a reakce pokožky

#### Běžné reakce pokožky:

- Pokožka může být mírně zarudlá a brnět, štípat nebo se zahřívát. Tato reakce je naprosto neškodná a rychle odezní.
- Na ošetřené oblasti může na malou chvíli dojít k reakci podobné spálení sluncem. Pokud toto podráždění do tří dnů nezmizí, doporučujeme poradit se s lékařem.
- Při kombinaci holení a ošetření světlem může být kůže suchá nebo může svědit. Tyto jevy jsou neškodné a do několika dnů zmizí. Můžete oblast chladit ledem nebo mokrým obkladem. Pokud suchost pokožky přetrvává, můžete po uplynutí 24 hodin od ošetření nanést na ošetřenou oblast neparfémovaný hydratační krém.

**Vzácné vedlejší účinky:**

- Popáleniny, nadměrné zarudnutí a otékání: tyto reakce se vyskytují velmi zřídka. Vznikají v důsledku použití intenzity světla, která je pro vaši barvu pokožky příliš vysoká. Pokud tyto reakce do tří dnů nezmizí, doporučujeme poradit se s lékařem. S dalším ošetřením počkejte, dokud se pokožka zcela neuzdraví, a dbejte na to, abyste použili nižší intenzitu světla.
- Odbarvení pokožky: tento jev se vyskytuje velmi zřídka. Odbarvení pokožky se projevuje ve formě tmavší (nadměrná pigmentace) nebo světlejší (nedostatečná pigmentace) skvrny v porovnání s okolní oblastí. Vzniká v důsledku použití intenzity světla, která je pro vaši barvu pokožky příliš vysoká. Pokud odbarvení do dvou týdnů nezmizí, doporučujeme poradit se s lékařem. S dalším ošetřením odbarvených oblastí počkejte, dokud odbarvení nezmizí a pokožka nezíská svou obvyklou barvu.
- Infekce a záněty pokožky: dochází k nim velmi zřídka a mohou být způsobeny používáním přístroje na poraněních nebo různých vzniklých v důsledku holení, na stávajících poraněních nebo na zarostlých chloupkách.
- Nadměrná bolest: může se vyskytnout během ošetření nebo po něm, pokud jste použili přístroj na neholenou pokožku, pokud jste použili přístroj s intenzitou světla příliš vysokou pro vaši pokožku, pokud zaměříte záblesk na jednu oblast více než dvakrát a pokud použijete přístroj na otevřené rány, záněty, infekce, tetování, popáleniny apod. Další informace naleznete v kapitole „Důležité“, v části „Kontraindikace“.

**Po použití**

- Bezprostředně po ošetření nenanášejte na ošetřené oblasti žádnou parfémovanou kosmetiku.
- Nepoužívejte deodorant bezprostředně po ošetření podpaží. Počkejte, dokud úplně nezmizí veškeré zarudnutí pokožky.
- Informace o pobytu na slunci a umělém opalování naleznete v kapitole „Příprava k použití“, v části „Rady pro opalování“.

**Čištění a údržba**

Pro zajištění optimálních výsledků a dlouhé životnosti vyčistěte přístroj po každém použití a v případě potřeby i během ošetření. Pokud nebudete přístroj důkladně čistit, ztratí svoji účinnost.

Přístroj ani jeho části nečistěte pod tekoucí vodou nebo v myčce.

K čištění přístroje nikdy nepoužívejte kovové žinky, abrazivní čisticí prostředky ani agresivní čisticí prostředky, jako je například benzín nebo aceton.

Nikdy neškrábejte okénko pro vyzařování světla ani kovový rámeček uvnitř nástavců.

*Poznámka: Zajistěte, aby se kontaktní spínače bezpečnostního kroužku nezanesly nečistotami.*



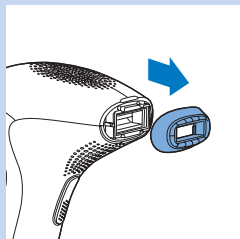

*Poznámka: Přístroj přestaňte používat, pokud již nelze vyčistit okénko pro vyzařování světla nebo nástavec. Informace o výměně naleznete v kapitole „Objednávání příslušenství“.*

**1** Vypněte přístroj a nechte jej vychladnout.

*Poznámka: Během použití se okénko pro vyzařování světla zahřívá. Před čištěním je nutné je nechat vychladnout.*

**2** Chcete-li sejmout nástavec, dejte prsty do prohlubni v horní a dolní části a jemně zatáhněte. Nástavec by se měl snadno odpojit.

**3** Navlhčete měkký hadřík dodaný spolu s přístrojem několika kapkami vody a použijte jej k vyčištění následujících částí:

- okénka pro vyzařování světla
- vnějšího povrchu nástavců
- kovového rámečku uvnitř nástavců
- načervenalé sklo filtru uvnitř přesného nástavce

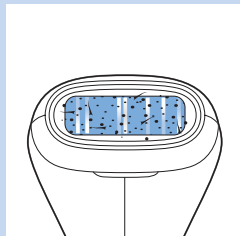

*Poznámka: Pokud čištění vodou není účinné, použijte k čištění výše uvedených částí několik kapek vysokoprocenního alkoholu.*

*Poznámka: Kontaminované okénko pro vyzařování světla nebo nástavec může vypadat jako na tomto obrázku. Nezapomeňte přístroj vyčistit před každým použitím a po něm, a v případě potřeby i během ošetření: postupujte podle pokynů uvedených v této části.*

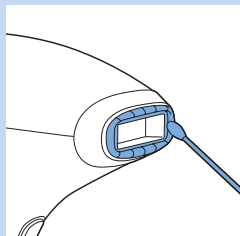

*Tip: Pokud již není možné vyčistit okraje nástavců přiloženým čistícím hadříkem, použijte bavlněný tampón. Ujistěte se, že na nástavcích ani na okénku pro vyzařování světla nezůstalo žádné chmýří ani vlákna.*

**4** V případě potřeby vyčistěte vnější části přístroje pomocí suchého, měkkého hadříku dodaného s přístrojem.

## Skladování

**1** Vypněte přístroj, vytáhněte jej ze zásuvky a nechte jej vychladnout.

**2** Před uložením přístroj vyčistěte.

**3** Vložte přístroj do dodaného pouzdra nebo vaku. Ujistěte se, že je přesný nástavec na přístroji.

**4** Přístroj skladujte na suchém místě při teplotě 0°C do 60°C.

## Objednávání příslušenství

Chcete-li zakoupit příslušenství pro tento přístroj, navštivte náš online obchod na adrese **www.shop.philips.com/service**. Pokud není online obchod dostupný ve vaší zemi, obraťte se na prodejce výrobků Philips nebo servisní středisko Philips. Budete-li mít jakékoli potíže se získáním příslušenství pro váš přístroj, kontaktujte středisko péče o zákazníky společnosti Philips ve vaší zemi. Kontaktní informace naleznete v záručním listu s celosvětovou platností.

### Náhradní díly

Lze objednat následující náhradní díly:

- Nástavec pro ošetření těla
- Přesný nástavec
- Adaptér
- Pouzdro
- Pouzdro

### Životní prostředí



- Až přístroj doslouží, nevyhazujte jej do běžného komunálního odpadu, ale odevzdejte jej do sběrný určené pro recyklaci. Pomůžete tím chránit životní prostředí.



- Vestavěné akumulátory obsahují látky, které mohou škodit životnímu prostředí. Před likvidací přístroje nebo odevzdáním na oficiálním sběrném místě z něj vždy vyjměte akumulátory. Akumulátory odevzdejte na oficiálním sběrném místě pro akumulátory. Nedaří-li se vám akumulátor vyjmout, můžete přístroj zanést do servisního střediska společnosti Philips. Personál střediska akumulátor vyjme a zajistí jeho bezpečnou likvidaci.

### Vyjmutí akumulátorů

Akumulátory z přístroje vyjměte pouze po úplném vybití.

- 1 Odpojte přístroj od adaptéru.
- 2 Přístroj nechte v provozu, dokud se baterie zcela nevybijí. Zapněte přístroj a vysílejte záblesky, až není možné přístroj znovu zapnout.
- 3 Vložte jehlu nebo jiný špičatý nástroj do dolního krytu přístroje a dolní kryt odloupněte.

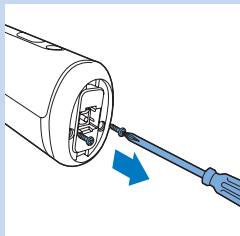
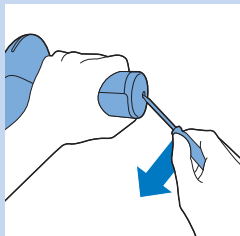

- 4 Šroubovákem odšroubujte dva šroubky v dolní části rukojeti.

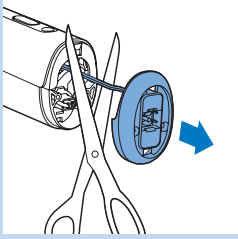

**5** Vyměňte dolní část držadla a přestříhněte dva dráty, které spojují dolní část s přístrojem.

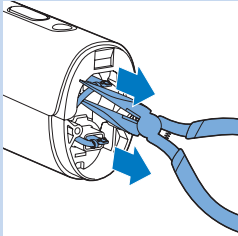

**6** Úzkými plochými kleštěmi vytáhněte konektory baterie z koncovek baterie.

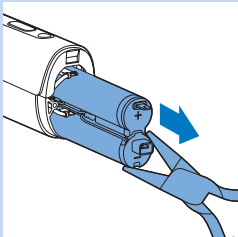

**7** Úzkými plochými kleštěmi vytáhněte nabíjecí baterie z přístroje.

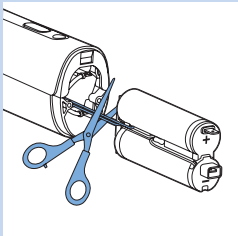

**8** Odstříhněte dva vodiče jeden po druhém, aby nedošlo k nehodě kvůli možnému zbytkovému nabití.

### Záruka a servis

Potřebujete-li servis, informace nebo dojde-li k potížím, navštivte webovou stránku společnosti Philips [www.philips.com/support](http://www.philips.com/support), nebo se obraťte na středisko péče o zákazníky společnosti Philips ve své zemi. Příslušné telefonní číslo najdete v záručním listu s celosvětovou platností. Pokud se ve vaší zemi středisko péče o zákazníky nenachází, kontaktujte místního dodavatele výrobků Philips.

**Technické specifikace****Model SC2003**

Jmenovité napětí	100V-240V
Jmenovitá frekvence	50 Hz-60 Hz
Jmenovitý příkon	7,5 W
Ochrana proti úrazu elektrickým proudem	Třída II 
Hodnocení ochrany	IP 30 (EN 60529)
Podmínky provozu	Teplota: +15° až +35°C Relativní vlhkost: 25 % až 95 %
Podmínky uskladnění	Teplota: 0° až +60°C Relativní vlhkost: 5 % až 95 %
Spektrum nástavce pro ošetření těla	>570 nm
Spektrum přesného nástavce	>600 nm
Lithium-iontový akumul.	2 x 3,7 voltu 1 500 mAh

**Řešení problémů**

V této kapitole jsou shrnuty nejběžnější problémy, se kterými se můžete u přístroje setkat. Pokud se vám nepodaří problém vyřešit podle následujících informací, navštivte web [www.philips.com/support](http://www.philips.com/support), kde jsou uvedeny odpovědi na nejčastější dotazy, nebo kontaktujte Středisko péče o zákazníky ve své zemi.

<b>Problém</b>	<b>Možná příčina</b>	<b>Řešení</b>
Přístroj nefunguje.	Nabíjecí baterie jsou vybité.	Přístroj nabijte (viz kapitola „Nabíjení“).
	Přístroj má poruchu.	Obrat'te se na Středisko péče o zákazníky ve vaší zemi, prodejce produktů Philips nebo servisní středisko Philips.
Přístroj se znenadání vypne.	Nabíjecí baterie jsou vybité.	Přístroj nabijte (viz kapitola „Nabíjení“).
Adaptér se během nabíjení zahřívá.	To je normální jev.	Není nutná žádná akce.
Při zapojení malé zástrčky do zdíčky přístroje se nerozsvítí kontrolka nabíjení.	Adaptér není připojen do síťové zásuvky.	Zasuňte malou zástrčku do zdíčky přístroje a adaptér do zásuvky ve zdi.

Problém	Možná příčina	Řešení
	V síťové zásuvce není proud.	Připojte k síťové zásuvce jiný přístroj, abyste zjistili, zda je funkční. Pokud je zásuvka v pořádku, ale přístroj se přesto nenabíjí, obraťte se na Středisko péče o zákazníky ve vaší zemi, prodejce výrobků Philips nebo na servisní středisko Philips.
	Adaptér není správně připojen do zásuvky ve zdi a malá zástrčka není správně připojena do zdířky v přístroji.	Zkontrolujte, zda je adaptér není správně připojen do zásuvky ve zdi a malá zástrčka je správně připojena do zdířky v přístroji.
	Přístroj má poruchu.	Obraťte se na Středisko péče o zákazníky ve vaší zemi, prodejce produktů Philips nebo servisní středisko Philips.
Zapnula jsem přístroj, ale nemohu zvýšit nebo snížit intenzitu světla.	Přístroj je třeba resetovat.	Chcete-li přístroj resetovat, vypněte jej a znovu jej zapněte. Pokud stále nemůžete upravit intenzitu světla, obraťte se na Středisko péče o zákazníky ve vaší zemi, prodejce produktů Philips nebo servisní středisko Philips.
Kontrolka „Připraveno k záblesku“ se nerozsvítí po přiložení přístroje k pokožce.	Nepřítiskli jste nástavec s bezpečnostním kroužkem správně k pokožce.	Přiložte přístroj kolmo k pokožce tak, aby se všechny kontaktní spínače dotýkaly pokožky. Pak zkontrolujte, zda kontrolka „Připraveno k záblesku“ svítí, a stiskněte tlačítko záblesku.
		Pokud tento postup nefunguje, přiložte přístroj k části těla, kde je snadné dosáhnout plného kontaktu s pokožkou, například k předloktí. Pak zkontrolujte, zda se kontrolka „Připraveno k záblesku“ rozsvítí. Pokud po přitisknutí přístroje k pokožce tato kontrolka stále nesvítí, obraťte se na Středisko péče o zákazníky ve vaší zemi, prodejce produktů Philips nebo servisní středisko Philips.
	Bezpečnostní kroužek je znečištěný.	Bezpečnostní kroužek pečlivě vyčistěte. Pokud jej nemůžete zcela vyčistit, požádejte Středisko péče o zákazníky ve vaší zemi, prodejce výrobků Philips nebo servisní středisko Philips o výměnu nástavce.
Po přiložení nástavce k pokožce se nerozsvítí kontrolka „Připraveno k záblesku“, ale ventilátor funguje.	Byla aktivována ochrana proti přehřátí.	Po aktivaci ochrany proti přehřátí bude ventilátor stále spuštěn. Přístroj nespínáte, ale nechte jej přibližně 15 minut vychladnout, až poté pokračujte v používání. Pokud po přitisknutí přístroje k pokožce tato kontrolka stále nesvítí, obraťte se na Středisko péče o zákazníky ve vaší zemi, prodejce produktů Philips nebo servisní středisko Philips.

Problém	Možná příčina	Řešení
Kontrolka „Připraveno k záblesku“ svítí zeleně, ale přístroj nevygeneruje záblesk po stisknutí tlačítka záblesku.	Přístroj je třeba resetovat.	Chcete-li přístroj resetovat, vypněte jej a znovu jej zapněte. Pokud kontrolka „Připraveno k záblesku“ svítí zeleně, ale přístroj po stisknutí tlačítka záblesku nevygeneruje záblesk, obraťte se na Středisko péče o zákazníky ve vaší zemi, prodejce produktů Philips nebo servisní středisko Philips.
Přístroj se během používání zahřívá.	To je normální jev.	Není nutná žádná akce.
Po zapnutí přístroj neukazuje intenzitu světla 1.	Přístroj je třeba resetovat.	Chcete-li přístroj resetovat, vypněte jej a znovu jej zapněte. Pokud přístroj stále neukazuje intenzitu světla 1, obraťte se na Středisko péče o zákazníky ve vaší zemi, prodejce produktů Philips nebo servisní středisko Philips.
Přístroj vydává divný zápach.	Nástavec nebo sklo filtru jsou znečištěné.	Nástavec pečlivě vyčistěte. Pokud jej nemůžete zcela vyčistit, požádejte Středisko péče o zákazníky ve vaší zemi, prodejce výrobků Philips nebo servisní středisko Philips o výměnu nástavce.
	Nedostatečně jste oholili oblast, kterou chcete ošetřit.	Pokud tato oblast obsahuje chloupky, mohou se tyto chloupky při používání přístroje spálit. Proto ucítíte podivný zápach. Před použitím přístroje danou oblast důkladně oholte. Pokud vám holení způsobuje podráždění pokožky, ostříhejte chloupky co nejvíce nakrátko a použijte příjemné nastavení.
	Uložili jste přístroj v prašném prostředí.	Neobvyklý zápach po několika záblescích zmizí.
Zdá se, že pokožka je během ošetření citlivější než obvykle.	Používáte příliš vysokou intenzitu světla.	Zkontrolujte, zda jste vybrali správnou intenzitu světla. V případě potřeby vyberte nižší intenzitu světla.
	Neoholili jste oblasti, které chcete ošetřit.	Před použitím přístroje danou oblast důkladně oholte. Pokud vám holení způsobuje podráždění pokožky, ostříhejte chloupky co nejvíce nakrátko a použijte příjemné nastavení.
	Sklo UV filtru v okénku pro vyzařování světla je rozbité.	Pokud je sklo UV filtru v okénku pro vyzařování světla rozbité, přístroj dále nepoužívejte. Obraťte se na Středisko péče o zákazníky ve vaší zemi, prodejce výrobků Philips nebo servisní středisko Philips.
	Přístroj má poruchu.	Obraťte se na Středisko péče o zákazníky ve vaší zemi, prodejce produktů Philips nebo servisní středisko Philips.
Při použití přístroje pocítíte nesitelnou bolest.	Neoholili jste oblasti, které chcete ošetřit.	Před použitím přístroje danou oblast důkladně oholte. Pokud vám holení způsobuje podráždění pokožky, ostříhejte chloupky co nejvíce nakrátko a použijte příjemné nastavení.



Problém	Možná příčina	Řešení
	Přístroj používáte na oblast, pro kterou není určen.	Přístroj nesmíte používat na vnitřní stydké pysky, vaginu, řitný otvor; prsní bradavky, prsní dvorce, rty, vnitřní část nosu a uší a na oblast mezi očima a obočím. Muži jej nesmějí používat na tvář a na šourek.
	Použili jste intenzitu světla, která je pro vás příliš vysoká.	Snižte intenzitu světla na úroveň, která pro vás bude příjemná. Viz kapitola „Příprava k použití“, část „Nastavení intenzity světla“.
	Okénko pro vyzařování světla nebo načervenalé sklo filtru nástavce	Je-li okénko pro vyzařování světla nebo načervenalé sklo filtru nástavce rozbité, přístroj s nástavcem již nepoužívejte. Obrat'te se na prodejce nebo na Středisko péče o zákazníky společnosti Philips a nechte si nástavec vyměnit.
	Přístroj není vhodný pro vaši barvu pokožky.	Nepoužívejte přístroj, pokud máte velmi tmavou pokožku. Přístroj nepoužívejte ani v případě, že je barva vašich chloupků světlá blond, rezavá, šedá nebo bílá.
Ošetřené oblasti po aplikaci zčervenaly.	Mírné zarudnutí je neškodné a normální a rychle zmizí.	Není nutná žádná akce.
Reakce pokožky po aplikaci přetrvává déle než obvykle.	Použili jste intenzitu světla, která je pro vás příliš vysoká.	Příště použijte nižší intenzitu světla. Viz kapitola „Příprava k použití“, část „Nastavení intenzity světla“.
		Pokud reakce pokožky trvá déle než 3 dny, obrat'te se na lékaře.
Výsledky odstranění chloupků nejsou uspokojivé.	Použili jste intenzitu světla, která je pro vás příliš nízká.	Příště vyberte vyšší intenzitu světla.
	Při použití přístroje se ošetřené oblasti dostatečně nepřekrývaly.	Chcete-li dosáhnout správných výsledků při odstraňování chloupků, musí se oblasti ošetřené přístrojem překrývat. Viz kapitola „Následné použití“, krok 9.
	Nepoužíváte přístroj tak často, jak se doporučuje.	Pro úspěšné odstranění všech chloupků a zabránění váců v další aktivizaci je nutné po dobu prvních dvou měsíců opakovat ošetření každých čtrnáct dní. Chcete-li si zajistit stále hladkou pokožku, doporučujeme opakovat ošetření každé čtyři až šest týdnů. Interval mezi ošetřeními se může lišit podle individuálního dorůstání chloupků a také se liší na různých oblastech těla. Pokud mezi ošetřeními dorůstá příliš mnoho chloupků, jednoduše znovu zkrat'te interval ošetření, avšak neošetřujte jednu oblast častěji než jednou za čtrnáct dní. Pokud byste přístroj používali častěji, než je doporučeno, nijak nezvýšíte jeho účinnost, ale zvýšíte riziko reakcí pokožky.

Problém	Možná příčina	Řešení
	Přístroj není vhodný pro vaši barvu chloupků nebo pokožky.	Přístroj nepoužívejte, pokud je barva vašich chloupků světlá blond, rezavá, šedá nebo bílá.
Na některých místech ošetřené oblasti znovu vyrůstají chloupky.	Při použití přístroje se ošetřené oblasti dostatečně nepřekrývaly.	Chcete-li dosáhnout správných výsledků při odstraňování chloupků, musí se oblasti ošetřené přístrojem překrývat. Viz kapitola „Následné použití“, krok 9.
	Chloupky začínají znovu růst jako součást přirozeného cyklu růstu.	To je normální. Dorůstání chloupků je součástí přirozeného cyklu růstu chloupků. Tyto chloupky jsou však obvykle jemnější a slabší.

## Tartalomjegyzék

Bevezetés	60
Előnyök	60
Intenzív pulzáló fény (IPL) technológia otthoni alkalmazásra	60
A szőrszálak újránövekedésének hatékony megelőzése a hosszantartó simaság érdekében	61
Gyengéd kezelés az érzékeny területeken is	61
Vezeték nélküli használat a maximális szabadságérzet és flexibilitás érdekében	61
Hosszú élettartamú akkumulátor az egész test és arc kezelése érdekében	61
Nem szükségesek cserealkatrészek – nincsenek rejtett költségek	61
A Philips intenzív pulzáló fény technológiájának működése	61
Szőrnövekedés	61
Működési elv	62
Általános leírás	62
Fontos!	63
Vigyázat!	63
Figyelmeztetés	63
A sérülések elkerülése érdekében	63
Figyelmeztetés!	64
Philips Lumea Precision Plus készüléke élettartamának megőrzése érdekében vegye figyelembe a következőket	64
Kinek NEM felel meg a Philips Lumea Precision Plus készülék?	64
Ellenjavaslatok	64
Soha ne használja a készüléket, ha ön terhes, vagy szoptat.	64
Soha ne használja a készüléket, ha bőr- és/vagy szőrszíne nem megfelelő, aza	64
Soha ne használja a készüléket, ha az alább felsorolt betegségek bármelyikében szenved	64
Soha ne használja a készüléket, ha az alább felsorolt bármely gyógyszer szedi	65
Soha ne használja a készüléket a következő területeken	65
Soha ne használja a készüléket leégett, nemrégiben (az elmúlt 48 órában) barnított vagy mesterségesen barnított bőrön	66
Elektromágneses mezők (EMF)	66
Töltés	66
Előkészítés a használatra	67
A kezelendő terület előkészítése	67
A fényintenzitás beállítása	67
Javasolt fényintenzitás (1-5)	68
Fontos!	68
Barnulási tanácsok	68
A készülék használata	69
A megfelelő tartozék kiválasztása	70
Első használat és bőrteszt	70
Következő használat	71
A kezelés irányelvei	73
Átlagos kezelési idő	73
Kezeleni kívánt területek	73
A készülék használata a lábon	73
A készülék használata a bikiniterületen	74

A készülék használata a hónaljon	74
A készülék használata az arcon (felső ajak, áll, pajesz)	75
Az optimális eredmény elérése	75
Gondozási szakasz	75
Lehetséges mellékhatások és bőrreakciók	75
A használatot követően	76
Tisztítás és karbantartás	76
Tárolás	77
Tartozékok rendelése	78
Cserealkatrészek	78
Környezetvédelem	78
Az akkumulátorok eltávolítása	78
Jótállás és szerviz	80
Műszaki adatok	80
Hibaelhárítás	80

## Bevezetés

Köszönjük, hogy Philips terméket vásárolt! A Philips által biztosított teljes körű támogatáshoz regisztrálja termékét a [www.philips.com/welcome](http://www.philips.com/welcome) oldalon.

A fényalapú szőrtelenítés az egyik leghatékonyabb módszer a nemkívánatos testszőrzet kezelésére, melynek eredménye hosszabb ideig megmarad.

A jelenleg alkalmazott otthoni szőrtelenítési módszerektől abban különbözik, hogy jelentősen csökkenti a szőr visszánövését. A Philips több mint 10 évig fejlesztette vezető bőrgyógyászokkal ezt a módszert.

Őn most már kényelmesen, bármikor és bárhol használhatja ezt az innovatív technológiát otthonában.

Ezt a készüléket kifejezetten nők számára tervezték és optimalizálták, de férfiak is használhatják.

A Philips Lumea Precision Plus két, adott célnak megfelelően kialakított tartozék alkalmazásával az egész testen lehetővé teszi a nemkívánatos szőrszálak kezelését, beleértve az arcot is (felső ajak, áll és pajesz).

A Philips Lumea Precision Plus készüléket kizárólag egy személy által való használatra tervezték.

A Philips Lumea Precision Plus készülékre vonatkozó további információkat lásd: [www.philips.com/lumea](http://www.philips.com/lumea). Friss információkkal kapcsolatban látogassa rendszeresen honlapunkat.

## Előnyök

Ez a készülék a következő előnyöket biztosítja:

### **Intenzív pulzáló fény (IPL) technológia otthoni alkalmazásra**

A Philips Lumea Precision Plus készülék fényalapú, úgynevezett „intenzív pulzáló fény” (IPL) technológiát alkalmaz. Az IPL-t az utóbbi tizenöt évben a professzionális szépségiparban alkalmazzák szőrtelenítésre.

A Philips Lumea Precision Plus ezt az innovatív technológiát biztonságos és hatékony felhasználásra most otthona kényelmében biztosítja.

## A szőrszálak újránövekedésének hatékony megelőzése a hosszantartó simaság érdekében

Ez a módszer hosszú ideig megelőzi a szőr újránövekedését, amitől bőre selymesen sima lesz. Vizsgálataink azt mutatják, hogy már két kezelés után észrevehetően csökken a szőr mennyisége. Optimális eredmény általában négy-öt kezelés után érhető el. A szőr sűrűségének csökkenése kezelésről kezelésre látható. Egyénenként változik, hogy milyen gyorsan látható a kezeléseket hatása, és mennyire tartós az eredmény. További információk „A készülék használata” című fejezet „Megfelelő eredmény elérése” című részében található.

## Gyengéd kezelés az érzékeny területeken is.

A Philips Lumea Precision Plus készüléket vezető bőrgyógyászokkal szoros együttműködésben fejlesztettük ki, és több mint 2000 nő tesztelte, hogy a legérzékenyebb területeken és az arcon is hatékony és kíméletes kezelést biztosítson.

## Vezeték nélküli használat a maximális szabadságérzet és flexibilitás érdekében

Mivel a készülék újratölthető akkumulátorral működik, ezért bárhova magával viheti.

## Hosszú élettartamú akkumulátor az egész test és arc kezelése érdekében

Teljesen feltöltött akkumulátorral az egész test és arc (felső ajak, hónalj, bikinivonal és lábszár) egyszerre kezelhető, anélkül, hogy a feltöltés miatt szünetet kellene tartani.\*

\*Az egyes területek átlagos kezelési ideje és az egy felhasználó számára javasolt intenzitás alapján.

## Nem szükségesek cserealkatrészek – nincsenek rejtett költségek

A Philips Lumea Precision Plus készülék olyan nagy teljesítményű lámpával működik, amely nem igényel cserét. Ez a lámpa több mint 100 000 villanást tud létrehozni, és több mint 5 évig\* képes folyamatosan biztosítani a szőrtelenítés eredményét, miközben Ön megtakaríthatja a drága cserelámpák költségét.

\*Az egyes területek átlagos kezelési ideje és az egy felhasználó számára javasolt intenzitás alapján.

## A Philips intenzív pulzáló fény technológiájának működése

### Szőrnövekedés

A szőrnövekedés gyorsasága egyénenként változik, és az életkortól, az anyagcserétől és más tényezőktől függ, mindemellett a szőr mindenkinél normál esetben három fázisban növekszik.

1 Növekedési fázis (anagén fázis)

A szőr aktívan nő a szőrtüszőből. Ebben a fázisban a legmagasabb a melanin koncentrációja. A melanin felel a szőr pigmentációjáért, és a melaninkoncentráció meghatározó tényező a módszer hatékonysága szempontjából. Csak a növekedési fázisban lévő szőr fogékony a fénykezelésre.

2 Átmeneti fázis (katagén fázis)

A szőrnövekedés megáll, a gyökér összezsugorodik, mielőtt a szőrszál kihullana.

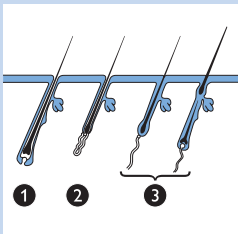

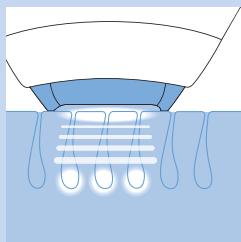
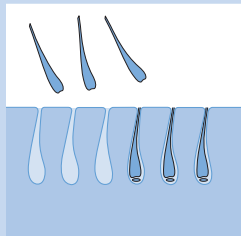
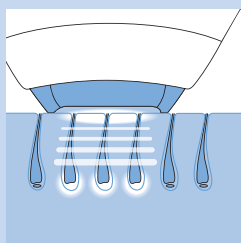

### 3 Nyugalmi fázis (telogén fázis)

A régi szőrszál leválik a szőrtüszőről és kihullik. A szőrtüsző nyugalomban marad, amíg újra aktívá nem válik, és új szőrszálat nem növeszt.

#### Működési elv

- A készülék úgy távolítja el a szőrszálakat, hogy felmelegíti azokat és gyökerüket a bőr alatt. A szőrszálban és a gyökérben lévő melanin elnyeli a kibocsátott fényt. Minél sötétebb színű a szőrszál, annál több hő nyelődik el. A folyamat eredményeképpen a szőrszál nyugalmi fázisba kerül.
  - A kezelések között a szőr természetes módon kihullik, és az újranövekedés megáll. A szőrszálak egy-két hét alatt hullanak ki.
  - Mivel csak a növekedési fázisban lévő szőrszálak fogékonyak a fényvel végzett kezelésre, az optimális szőrtelenítés nem érhető el egyetlen alkalommal. A kezelés alatt az érintett területen a szőrszálak rendszerint a szőrnövekedési ciklus különböző fázisában vannak. Az összes szőr hatékony kezeléséhez kéthetente meg kell ismételnie a kezelést.
- Beépített optikai szűrő biztosítja, hogy a bőrt ne érje UV fény, és garántálja, hogy a készülék biztonságos a bőr számára.

#### Általános leírás (ábra 5)

- 1 Fénykibocsátó ablak beépített UV-szűrővel
  - 2 Tartozékok  
Precíziós tartozék (minden testtájhoz megfelelő, beleértve a felső ajkat, az állat és a pajeszt is)  
Testszőrtelenítő tartozék (a nyaktól lefelé minden testtájhoz megfelelő)
  - 3 Fémkeret a tartozékon belül
  - 4 Biztonsági rendszer (biztonsági gyűrű érintőkapcsolóval)
  - 5 Villanófényes jelzőgomb
  - 6 Intenzitás jelzőfények (1- 5)
  - 7 ▲ Intenzitás növelése gomb
  - 8 ▼ Intenzitás csökkentése gomb
  - 9 Töltésjelző fény alacsony akkutöltöttségi szint jelzéssel
  - 10 Be-/kikapcsoló gomb
  - 11 A készülék csatlakozója
  - 12 „Villanófény kész” jelzőfény
  - 13 Szellőzőbordák
  - 14 Adapter
  - 15 Kisméretű csatlakozódugasz
- Szintén mellékelve: tok (SC2003/00) vagy hordtáska (SC2003/11) és tisztítóruha.

**Fontos!**

A készülék első használata előtt figyelmesen olvassa el a használati útmutatót, és őrizze meg későbbi használatra.

**Vigyázat!**

- A víz és az elektromos áram együtt nagyon veszélyes! Ne használja a készüléket nedves környezetben (pl. teletöltött kád mellett, a zuhanyzóban vagy a vízzel töltött uszodamedence mellett).
- Tartsa a készüléket és a hálózati adaptert szárazon.
- Ha a készülék eltörik, az áramütés elkerülése érdekében ne érintse meg egyik belső alkatrészt sem.
- Soha ne helyezzen semmit a készülékbe.

**Figyelmeztetés**

- A készülék használatát nem javasoljuk csökkent fizikai, érzékelési, szellemi képességekkel rendelkező, tapasztalatlan vagy kellő ismerettel nem rendelkező személyeknek (beleértve a gyermekeket is), csak a biztonságukért felelős személy felvilágosítása után, felügyelet mellett.
- Vigyázzon, hogy gyermekek ne játsszanak a készülékkel.
- A készüléket 15 évnél fiatalabb gyermekek nem használhatják. 15–18 éves kamaszok szülei vagy a felettük szülői jogokkal rendelkező személyek beleegyezésével és/vagy segítségével használhatják a készüléket. 19 évesnél idősebb felnőttek szabadon használhatják.
- A készüléket kizárólag a hozzá kapott adapterrel töltsse.
- Ne használja a készüléket vagy az adaptert azok sérülése esetén.
- A hálózati adapterben transzformátor van. Ne vágja le az adaptert a vezetékről, és ne kössön másik dugót a vezetékre, mert ez veszélyes lehet.
- Ha az adapter meghibásodott, a kockázatok elkerülése érdekében mindig eredeti típusúra cseréltesse ki.
- Ne használja a készüléket, ha a fénykibocsátó ablak UV-szűrője törött.
- Ne használja a precíziós tartozékokat, ha pirosas üvege eltört.

**A sérülések elkerülése érdekében:**

- ügyeljen rá, hogy semmi se akadályozza a levegő áramlását a szellőzőnyílásokon keresztül.
- soha ne tegye ki a készüléket nagy ütéseknek, ne rázza, és ne ejtse le a készüléket.
- ha a készüléket nagyon hideg környezetből nagyon meleg környezetbe viszi, a használat előtt várjon legalább 3 órát.
- Tárolja a készüléket a tokjában vagy a hordtáskájában, hogy ne legyen poros.
- Bekapcsolt állapotban soha ne hagyja felügyelet nélkül a készüléket ha az be van kapcsolva. Használat után mindig kapcsolja ki.
- Hosszabb ideig ne tegye ki a készüléket közvetlen napsütésnek vagy UV-fénynek.
- Csak a bőr felszínén villantson, ellenkező esetben a tartozékok, illetve a fénykibocsátó ablak súlyosan károsodhat. Csak akkor villantson, ha a készülék a bőrhöz ér.

### **Figyelmeztetés!**

- Soha ne használja a készüléket a szeme körül és a szemöldöke közelében, hogy elkerülje a szemsérülést.
- Csak a bőrtípusának megfelelő beállításokkal használja a készüléket. Ha a javasoltnál magasabb beállítással használja, növekedhet a bőrreakciók és mellékhatások kockázata.
- Ez a készülék kizárólag a nemkívánatos testszőrzet arccsont alatti területekről való eltávolítására szolgál a két mellékelt tartozékkal. Tilos bármely más célra használni!

### **Philips Lumea Precision Plus készüléke élettartamának megőrzése érdekében vegye figyelembe a következőket:**

- Használat közben ne tegye ki a készüléket 5 °C-nál alacsonyabb, vagy 35 °C-nál magasabb hőmérsékletnek.
- A készülék beépített túlmelegedés elleni védelemmel rendelkezik. Ha a készülék túlmelegszik, akkor nem villant. Ne kapcsolja ki a készüléket, de hagyja hűlni kb. 15 perccig mielőtt folytatná a kezelést.
- Javításra mindig a Philips valamely hivatalos szakszervizébe vigye a készüléket. A szakszerűtlen javítás a felhasználó számára különösen veszélyes lehet.
- Soha ne használja a készüléket az „Ellenjavaslatok” részben említett esetekben.

### **Kinek NEM felel meg a Philips Lumea Precision Plus készülék?**

A Philips Lumea Precision Plus készüléket nem használhatja mindenki. Ha a következők bármelyike igaz önre, ez a készülék **nem** megfelelő az Ön számára!

### **Ellenjavaslatok**

#### **Soha ne használja a készüléket, ha ön terhes, vagy szoptat.**

#### **Soha ne használja a készüléket, ha bőr- és/vagy szőrszíne nem megfelelő, azaz:**

- ha szőrzetének természetes színe a kezelt területen világosszőke, fehér, ősz vagy vörös.
- ha VI-os bőrtípusa van (ritkán vagy soha nem ég le, és nagyon sötétre barnul; bőre színe barnásfekete vagy sötétebb). Ebben az esetben a Philips Lumea Precision Plus készülék alkalmazása során nagy a kockázata a bőrreakciók – például elszíneződések, erős kipirosodás vagy égés – kialakulásának. Lásd „A készülék használata” fejezet „Lehetséges mellékhatások és bőrreakciók” című részét is.

#### **Soha ne használja a készüléket, ha az alább felsorolt betegségek bármelyikében szenved:**

- ha olyan bőrbetegsége van, mint az aktív bőrrák, kórtörténetében bőrrák vagy bármely más lokalizált rák szerepel a kezelendő területen.
- ha rák megelőző elváltozások vagy több atipikus anyajegye van a kezelendő területen.
- ha volt valaha kollagén rendellenessége, beleértve a bőrkinövéseket vagy a lassú sebvarosodást.
- ha volt valaha érrendszeri rendellenessége a kezelni kívánt területeken, mint a visszér vagy az értágulat.



- ha a bőre érzékeny a fényre, és könnyen alakulnak ki rajta kiütések vagy allergiás reakciók.
- ha a fertőzése, ekcémája, égési sérülése, szőrtüszőgyulladás, felszakadt sebe, horzsolása, műtéti hege, herpesze, sebe, sérülése vagy hematómája van a kezelni kívánt területen.
- ha műtété volt a kezelendő területen.
- ha epilepsziás és érzékeny a villanófényekre.
- Ha cukorbeteg, lupus-os betegsége van, és ha porfirin-anyagcsere zavara vagy szívbetegsége van.
- Ha bármilyen vérzési rendellenességben szenved.
- Ha immunszuppresszív betegség (beleértve a HIV-fertőzést és az AIDS-betegséget is) szerepel a kórtörténetében.

**Soha ne használja a készüléket, ha az alább felsorolt bármely gyógyszert szedi:**

- Ha a bőrt jelenleg alfa-hidroxi-savakkal (AHA-k), béta-hidroxi-savakkal (BHA-k), helyileg alkalmazott izotretinoinnal vagy azelainsavval kezelik, vagy nemrégiben ezekkel kezelték.
- Ha izotretinoin Accutane® vagy Roaccutane® gyógyszert vett be az utóbbi hat hónapban. A kezeléstől a bőr megrepedezhet, kisebesedhet vagy irritálódhat.
- Ha fájdalomcsillapítókat szed, amik csökkentik a hőre való érzékenységet.
- Ha fényérzékenységet okozó hatóanyagokat vagy gyógyszereket szed, ellenőrizze a gyógyszer betegtájékoztatóját, és soha ne használja a készüléket, ha a betegtájékoztatóban az áll, hogy a gyógyszer fotoallergiás vagy fototoxikus reakciókat okozhat, vagy ha kerülnie kell a napfényt a gyógyszer szedése alatt.
- Ha véralvadásgátló szereket szed, beleértve az aszpirin gyakori használatát, ha a kezelés előtt 1 héttel az aszpirin nem ürül ki a szervezetből.
- Ha immunszuppresszív gyógyszereket szed.

**Soha ne használja a készüléket a következő területeken:**

- A szem környékén és a szemöldök körül.
- A mellbimbón, a mellbimbóudvaron, a kis szeméremajkakon, a hüvelyben, a végbélnyílásnál, az orrnyílásokon és fülön belül.
- Férfiak nem használhatják a herezacskón és az arcon.
- Semmilyen mesterséges dolog közelében, mint a szilikon implantátum, a pacemaker, a bőr alá helyezett befecskendezési pontok (pl. inzulinadagoló) vagy a piercing.
- Soha ne használja a készüléket anyajegyeken, szeplőkön, nagyobb ereken, sötétebb pigmentes területeken, sebeken és bőrrendellenességeken orvossal történő konzultáció nélkül. Ilyen esetben a bőr megéghet és a színe elváltozhat, ami jelentősen megnehezíti a bőrbetegségek (pl. bőrrák) felismerését.
- Szemölcsön, tetováláson vagy sminktetováláson. Ez égéshez és a bőr színének elváltozásához vezethet (hipopigmentáció vagy hiperpigmentáció: a normális pigmentáció csökkenése vagy növekedése).
- Olyan területeken, ahol hosszan tartó dezodorokat használnak. Ez bőrreakciókhoz vezethet. Lásd „A készülék használata” fejezet „Lehetséges mellékhatások és bőrreakciók” című részét.

### **Soha ne használja a készüléket leégett, nemrégiben (az elmúlt 48 órában) barnított vagy mesterségesen barnított bőrön:**

- A barnítás minden típusa befolyásolhatja a kezelés biztonságát. Ez magában foglalja a természetes napfénynek való kitétséget és a mesterséges barnító módszereket is, így a barnító krémeket, barnító eszközöket stb. egyaránt. Ha leburnult, vagy barnulni készül, lásd az „Előkészítés a használatra” című fejezet „Barnulási tanácsok” című részét.

*Megjegyzés: Ez a felsorolás nem teljes. Ha nem biztos abban, hogy használhatja-e a készüléket, azt javasoljuk, hogy forduljon orvoshoz.*

### **Elektromágneses mezők (EMF)**

Ez a Philips készülék megfelel az elektromágneses mezőkre (EMF) vonatkozó szabványoknak. Amennyiben a használati útmutatóban foglaltaknak megfelelően üzemeltetik, a tudomány mai állása szerint a készülék biztonságos.

### **Töltés**

Az első használat előtt, illetve ha lemerültek, töltsse fel teljesen az akkumulátorokat. A teljes feltöltés akár 1 óra 40 percre is eltarthat. Töltsse fel a készüléket, ha a töltésjelző fény a használat alatt narancssárgán világít, ami azt jelzi, hogy az akkumulátor töltöttsége alacsony, és hamarosan lemerül.

A teljesen feltöltött akkumulátorokkal 5-ös fényintenzitás mellett legalább 370-szer lehet villantani.

Minden 3-4 hónapban töltsse fel az akkumulátort, még akkor is a hosszabb ideig nem használta a készüléket.

#### **A készüléket a következő módon töltsse fel:**

- 1** Kapcsolja ki a készüléket.
- 2** Illessze a kis csatlakozódugót a készülékbe, majd a hálózati adaptert a fali aljzatba.
  - ▶ A töltésjelző fény zölden villog, ha a töltés folyamatban van.
  - ▶ Az akkumulátorok teljes feltöltöttségét folyamatosan világító zöld fény jelzi.

Megjegyzés:

- Az adapter és a készülék töltés alatt felmelegszik. Ez normális.
- Töltés alatt nem használhatja a készüléket.
- A készülék az akkumulátor túlmelegedése elleni védelemmel rendelkezik, és nem tölt, ha a szobahőmérséklet 40 °C fölé emelkedik.

#### **Ne takarja le a készüléket és az adaptert töltés közben.**

- 3** Ha a töltés kész, húzza ki a hálózati adaptert a fali aljzattól, majd húzza ki a kis méretű dugaszt a készülékből.

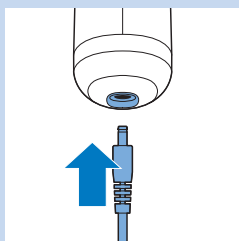
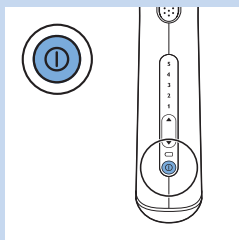

## Előkészítés a használatra

A legjobb eredmény és a legnagyobb hatékonyság érdekében a következők szerint készítse elő a kezelni kívánt területeket.

### A kezelendő terület előkészítése

- 1 Borotválja le a kezelni kívánt felületeket, amennyiben még újra nő rajtuk a szőr.**

*Megjegyzés: Ha a legutóbbi epilálási módszer gyökerével együtt távolította el a szőrszálakat (például epilálás, gyantázás, stb.), a Philips Lumea Precision Plus készülék használata előtt várjon addig, amíg a szőr észrevehetően újra nem nő. Ne használjon szőrtelenítő krémet borotva helyett.*

**Kérjük, vegye figyelembe, hogy a le nem borotvált vagy nem megfelelően borotvált terület kezelése nemkívánatos hatásokkal jár:**

- A fénykibocsátó ablak és a tartozék szőrszálakkal és piszokkal szennyeződhet. A szennyeződött fénykibocsátó ablak és tartozék csökkentheti a készülék élettartamát és hatékonyságát. A szennyeződés miatt a fénykibocsátó ablakon és a tartozékon megjelenő égések és fekete foltok emellett fájdalmassá tehetik a kezelést, illetve bőrreakciót, például kipirosodást és elszíneződést is okozhatnak.
- A szőr megéghet a bőrön, ami kellemetlen szaggal járhat.

- 2 Tisztítsa meg bőrét, és ellenőrizze, hogy nincsenek-e rajta szőrszálak, teljesen száraz-e, és olajos anyagoktól (pl. a kozmetikai termékekben, így a dezodorokban, testápolókban, parfümökben, barnító krémekben és napolajban található anyagoktól) mentes.**

- 3 Ellenőrizze, hogy a készülékben, különösen a fénykibocsátó ablakban és a tartozékban nincs-e szőr, por vagy szősz beragadva. Ha bármilyen szennyeződést lát, a „Tisztítás és karbantartás” fejezet utasításai szerint tisztítsa meg a készüléket.**

Megjegyzés:

- Ha a borotválkozás sebeket okoz, bőre érzékenyebb lehet, és a fénykezelés néha kényelmetlen érzéssel járhat.
- Ha a szőrszálak már nem nőnek vissza (ami általában 4-5 kezelés után következik be), már nem kell borotvát használnia a kezelés előtt.

### A fényintenzitás beállítása

A Philips Lumea Precision Plus készüléket otthoni felhasználásra fejlesztették ki, ezért a fájdalomérzet szempontjából nem hasonlítható össze a professzionális fényalapú készülékekkel. A Philips Lumea Precision Plus készülék által leadott fényimpulzus gyengébb, mint a professzionális készülékek által leadott impulzus, ezért **kényelmes és hatásos** kezelést várhat.

A fényintenzitás beállítását testszörfzete színének megfelelően végezze el, és addig a szintig, amíg még kényelmes a használata.

A megfelelő fényintenzitás beállításához az alábbi táblázat nyújthat segítséget.

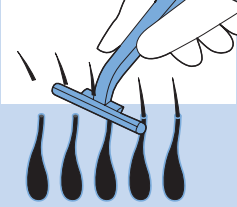

**1** Az alábbi táblázat alapján válassza ki, hogy melyik fényintenzitás felel meg az ön bőr- és testszörzetszínének, majd ellenőrizze, hogy ez a módszer megfelelő-e önnek (ha nem, azt x jelöli a táblázatban).

**2** Minden testfelülethez, és esetleg a testfelület egyes részeihez is más fényintenzításra lehet szükség a javasolt fényintenzitást tartalmazó alábbi táblázat szerint. A módszer nagyobb intenzitás mellett hatékonyabb, de ha bármilyen fájdalmat vagy kellemetlen érzést tapasztal, csökkentse a fényintenzitást.

*Megjegyzés: A különböző testfelületekhez szükséges fényintenzitás a különböző bőrszínnek esetén eltérő lehet. Például a lábszár bőre sötétebb lehet a hónalj bőrénél, mert jobban ki van téve a napfénynek.*

Sötétebb bőrszín esetén a bőrirritáció valószínűsége nagyobb, mivel a bőr több fényt nyel el. A sötétebb bőrű hölgyeknek ezért alacsonyabb fényintenzitás használata ajánlott.

A fényimpulzus melegnek vagy forrónak érződhet a bőrön, de soha nem lehet fájdalmas. A bőrreakciók megelőzése érdekében lásd „A készülék használata” fejezet „Lehetséges mellékhatások és bőrreakciók” című részét.

### Javasolt fényintenzitás (1-5)

Az alábbi táblázatban az „x” jelentése: a készülék nem megfelelő Önnek.

Bőrszín és jellemzők:	Fehér (mindig leég, nem barnul)	Bézs (könnyen leég, minimálisan barnul)	Világos barna (néha leég, jól barnul)	Középbarna (ritkán ég le, gyorsan és jól barnul)	Sötét barna (ritkán ég le, nagyon jól barnul)	Barnásfekete és sötétebb (ritkán vagy soha nem ég le, nagyon sötéten barnul)
Testszörzet színe:						
sötétszőke/világosbarna/barna/sötétbarna/fekete	4,5	4,5	4,5	3/4	1/2/3	x
fehér/ősz/vörös/világosszőke	x	x	x	x	x	x

### Fontos!

Azt, hogy Önnek megfelelő-e a Philips Lumea Precision Plus készülék, a „Kinek NEM felel meg a Philips Lumea Precision Plus készülék?” című részből tudhatja meg.

Ha bőrét természetes napfény érte, vagy mesterséges barnító módszernek volt kitéve, sötétebb lehet, mint az előző kezelésnél. Ellenőrizze a fenti táblázatban, hogy milyen beállítások felelnek meg bőrszínének.

### Barnulási tanácsok

#### Napozás kezelés előtt

- Ha bőre napbarnított, a megfelelő fényintenzitás meghatározása érdekében végezzen bőrtesztet (lásd „A készülék használata” fejezet „Első használat” című részét) a kezelendő területen. A teszt elmaradása esetén bőrreakciók kialakulásának kockázata lép fel a Philips Lumea Precision Plus készülékkel végzett kezelést követően.

- Napozás után várjon legalább 48 órát a készülék használatával. A napozástól a bőr sötétebb lehet (lebarnulhat), illetve leéghet (a bőr vörössé válik).
- 48 óra elteltével ellenőrizze a bőr barnaságát. Ne használja a Philips Lumea Precision Plus készüléket, amíg bőre le van barnulva.
- Ha a barnaság eltűnt, a megfelelő fényintenzitás meghatározása érdekében végezzen bőrtesztet (lásd „A készülék használata” fejezet „Első használat” című részét) a kezelendő területen.

### Napozás kezelés után

- A kezelés után várjon legalább 24 órát, mielőtt a kezelt területet napfénynek tenné ki. Mielőtt napfénynek tenné ki bőrét, 24 óra elteltével is győződjön meg arról, hogy a kezelt területen nem látható pirosság a kezelésemből eredően.
- A kezelést követő két hétben takarja le a kezelt területet, ha napra megy, vagy használjon naptejet (legalább 30-as faktorú napvédelemmel).
- Ha a kezelt területeket közvetlenül a kezelés után, védelem nélkül kiteszi napfénynek, növekedhet a mellékhatások és bőrreakciók kockázata. Lásd „A készülék használata” fejezet „Lehetséges mellékhatások és bőrreakciók” című részét.

### Barnulás mesterséges fényvel

- Kövesse a fenti „Napozás kezelés előtt” és „Napozás kezelés után” részekben adott utasításokat.

### Barnulás krémmel

- Ha mesterséges barnító krémet használt, a Philips Lumea Precision Plus készülék használata előtt várjon, amíg a mesterséges barnaság teljesen el nem tűnt.

*Megjegyzés: A nemkívánatos bőrreakciókkal kapcsolatban lásd „A készülék használata” fejezet „Lehetséges mellékhatások és bőrreakciók” című részét.*

## A készülék használata

A bőrének és testszőrzete színének megfelelő fényintenzitás meghatározásához ellenőrizze a javasolt fényintenzitás-táblázatot az „Előkészítés a használatra” fejezet „A fényintenzitás beállítása” című részében. A készüléket **jól megvilágított** helyiségben használja, így csökken a villanás észlelt fényereje. A készülék használata előtt borotválja le a kezelni kívánt területet (lásd az „Előkészítés a használatra” fejezet „A kezelendő terület előkészítése” című részét).

Ha a kezelés bármikor elviselhetetlenül fájdalmassá válik, csökkentse a fényintenzitást, amíg a kezelés újra kényelmes nem lesz. Ha az enyhe pirosságnál erősebb bőrreakciókat észlel, azonnal hagyja abba a kezelést, és olvassa el a „Lehetséges mellékhatások és bőrreakciók” című részt ebben a fejezetben.

## A megfelelő tartozék kiválasztása

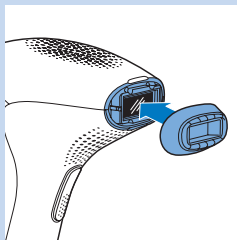

### - Testszórtelenítő tartozék

A testszórtelenítő tartozék a nyak alatt minden testfelületen használható (a kivételeket lásd a „Fontos!” fejezet „Ellenjavaslatok” című részében) a nemkívánatos testszőrzet eltávolítására. A testszórtelenítő tartozék 4 cm<sup>2</sup> területet képes lefedni, és kifejezetten nagyobb terület, például a láb gyorsabb kezelésére fejlesztették ki.

Ne használja a testszórtelenítő tartozékokat arcon.

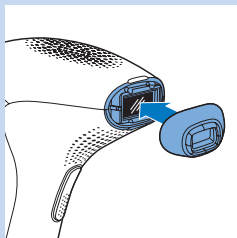

### - Precíziós tartozék

A precíziós tartozék további beépített fényszűrőt tartalmaz, és a nemkívánatos arcszőrzet különösen biztonságos kezelésére szolgál a felső ajkon, az állon és a pajeszon. Használható a test más érzékeny területén, például a hónaljon és a bikinivonalon, illetve a nehezen elérhető területeken is.

Soha ne használja a szem környékén és a szemöldök körül!

## Első használat és bőrteszt

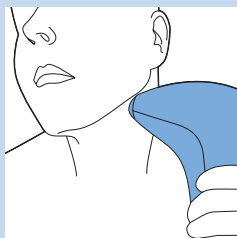

**1** Válassza ki a kezelni kívánt területnek megfelelő tartozékokat!

**2** Válasszon a kezelni kívánt területhez közeli területet!

*Megjegyzés: Mielőtt a készüléket a felső ajakon, az állon vagy a pajeszon használná, a bőrteszt elvégzéséhez válasszon anyajegymentes és szőrtelen területet a fül alatt!*

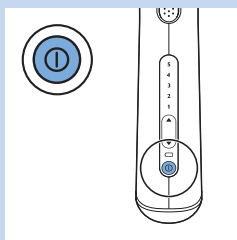

**3** A bekapcsoló gombbal kapcsolja be a készüléket!

▶ A készülék mindig a legalacsonyabb beállítással indul automatikusan.

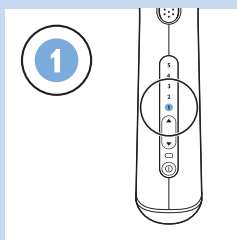

**4** Villantson egyet a bőrtípusához ajánlott legalacsonyabb intenzitással (a villantás elvégzésének utasításait lásd a jelen fejezet „Következő használat” részében található 6–9. lépésben)!

**5** Amíg kényelmes (nem fájdalmas), emelje egy szinttel a beállítást a bőrtípusához ajánlott tartományon belül, és alkalmazzon egy villantást minden beállításhoz. Ne alkalmazzon egynél több villantást ugyanazon a helyen.

- 6** A bőrteszt után várjon 24 órát, és ellenőrizze a bőrt, előfordul-e bármilyen reakció. Ha bőre reakciót mutat, a következő használathoz válassza azt a legmagasabb beállítást, amely nem eredményezett bőrreakciót.

Ha első alkalommal használja a készüléket, azt javasoljuk, hogy végezze el a bőrtesztet a kezelendő területen, hogy ellenőrizze bőre reakcióját a kezelésre, és hogy megszokja a fényalapú kezelést.

### Következő használat

- 1** Minden kezelés előtt tisztítsa meg a tartozékokat és a Philips Lumea Precision Plus készülék tartozékaiban lévő fénykibocsátó ablakot és fémkeretet. További információkat a „Tisztítás és karbantartás” fejezetben talál.

- 2** Válassza ki a kezelni kívánt területnek megfelelő tartozékot.

- 3** A bekapcsológombbal kapcsolja be a készüléket.

*Megjegyzés: Normális, hogy a készülék és a tartozék felmelegszik a használat alatt.*

- 4** Minden kezelés elején gondosan válassza ki a fényintenzitást, bőre érzékenységétől és attól függően, hogy mennyire érzi a kezelést kényelmesnek.

Bőre számos ok miatt eltérően reagálhat különböző napokon/alkalmakkor, és különösen napozás után. További információkat a jelen fejezet „Lehetséges mellékhatások és bőrreakciók” című részében talál.

- 5** Nyomja meg a ▲ gombot az intenzitás növeléséhez. Az intenzitás csökkentéséhez nyomja meg a ▼ gombot.

- Amikor megnyomja a gombot, a vonatkozó intenzitás jelzőfény villogni kezd. Ez eltart egy pár percig.

- 6** Helyezze a készüléket merőlegesen a bőrfelületre, hogy a tartozék és a biztonsági gyűrű érintkezzenek a bőrrel.

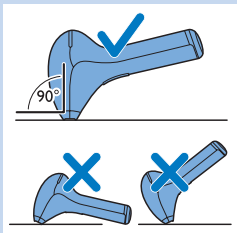
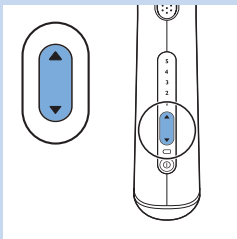
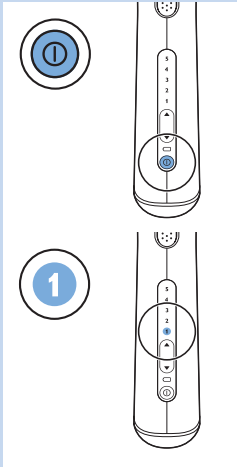

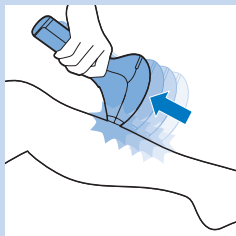
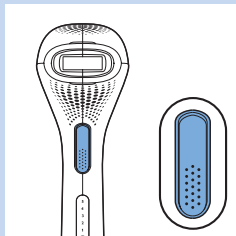
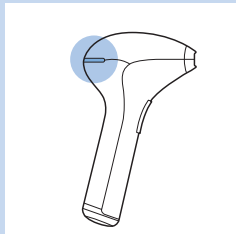
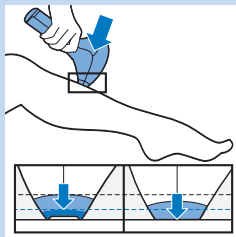

## 7 Helyezze a biztonsági gyűrűt teljesen a bőrfelületre, és óvatosan nyomja rá.

*Megjegyzés: A biztonsági gyűrű érintőkapcsolókkal rendelkezik, amik egyben az eszköz biztonsági rendszerét is képezik. A biztonsági gyűrű meggátolja a bőrrel való érintkezés nélküli, nem kívánt villantásokat.*

- ▶ A készülék hátoldalán lévő „Villanófény kész” jelzőfény zölden világítani kezd, ha a biztonsági gyűrű érintőkapcsolói érintkeznek a bőrrel, és az eszköz fel van töltve. Ez néhány másodpercet igénybe vehet.

*Tipp: A könnyebb használat érdekében feszítse ki a kezelni kívánt bőrfelületet. A puhább bőrfelületeken lehetséges, hogy erősebben rá kell nyomni a készüléket a bőrre, hogy az összes érintőkapcsoló benyomódjon.*

## 8 Nyomja meg a villantás gombot a villantás kibocsátásához. Két lehetősége van a következő villantás kibocsátásához:

- A Tartsa lenyomva a villantás gombot! A készülék egy villantást bocsát ki az előző után, ha a biztonsági gyűrű teljesen érintkezik a bőrrel. Ahogy a készülék villant, azonnal csúsztassa a következő területre! Ügyeljen arra, hogy a biztonsági gyűrű teljesen a bőrre legyen nyomva!

Ez a „csúsztat és villant” módszer különösen kényelmes nagyobb terület, például a láb kezelésére.

- B Minden villantás után engedje fel a villantás gombot. A következő villantáshoz helyezze a készüléket közvetlenül az előzőleg kezelt terület mellé. Ügyeljen arra, hogy a biztonsági gyűrű teljesen a bőrre legyen nyomva!

Ez a „lép és villant” módszer biztosítja az olyan területek pontos kezelését, mint a felső ajak, a térd vagy a boka.

*Megjegyzés: Néhány másodperc múlva a készülék kész az újbóli villantásra, ezért ügyeljen arra, hogy a villantás után azonnal a következő területre vigye!*

**Ne kezelje többször pontosan ugyanazt a területet egy alkalommal. Ez nem javítja a kezelés hatékonyságát, de növeli a bőrreakciók kockázatát!**

*Megjegyzés: Használat közben a fény, amit lát, a villanófény visszaverődése a bőrfelületről, ami ártalmatlan a szemnek. A készülék használata közben nem szükséges védőszemüveget viselni.*



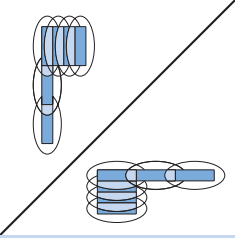

**9** A kezelésből kimaradó felületek elkerülése érdekében mindig legyen egy kis átfedés az előzőleg kezelt felülettel. A hatékony fény kizárólag a fénykibocsátó ablakon keresztül távozik. A villantásokat egymáshoz közel végezze el.

**10** A kezelés befejeztével kapcsolja ki a készüléket.

**11** Ellenőrizze, hogy a fénykibocsátó ablakban és a tartozékban nincs-e szőrszál vagy piszok, és használat után tisztítsa meg a készüléket (lásd „Tisztítás és karbantartás” fejezet).

## A kezelés irányelvei

### Átlagos kezelési idő

Terület	Becsült kezelési idő	Javasolt tartozék
Hónalj	egyenként 1 perc	Testszőrtelenítő/Precíziós tartozék
Bikinivonal	oldalanként 1 perc	Testszőrtelenítő/Precíziós tartozék
Teljes bikinifelület	4 perc	Testszőrtelenítő/Precíziós tartozék
Egy lábszár	8 perc	Testszőrtelenítő tartozék
Egy teljes láb	14 perc	Testszőrtelenítő tartozék
Felső ajak/áll/pajesz	1 perc	Precíziós tartozék

**Megjegyzés:** A fenti átlag kezelési időket kutatásokon és teszteken figyelték meg. A valós kezelési idők egyénenként eltérőek lehetnek.

**Megjegyzés:** A teljesen feltöltött akkumulátor legalább 370 villantást bocsát ki 5-ös intenzitás mellett. A készülék alkalmazásának időtartama a kezelni kívánt terület nagyságától és az intenzitás alkalmazott beállításától függ.

### Kezelni kívánt területek

A készülék a nemkívánatos szőrszálak kezelésére szolgál a felső ajakon, az állon, a pajeszon, a hónaljon, a karon, a hason, a bikiniterületen és a lábon.

### A készülék használata a lábon

A lábnak megfelelő beállítás megtalálásához ellenőrizze a javasolt fényintenzitás-táblázatot az „Előkészítés a használatra” fejezet „A fényintenzitás beállítása” című részében.

- Felfelé, lefelé vagy keresztben mozgathatja a készüléket, amelyik irány Önnek kényelmesebb.

**Megjegyzés:** A sípcsontoz és a bokához hasonló csontos területek érzékenyebbek a test többi részénél. Ha ezekre a területekre erősen nyomja a készüléket, a bőr hajlamosabb lehet a bőrreakciókra, például a bőrirritációra és a kipirosodásra. Lásd a jelen fejezet „Lehetséges mellékhatások és bőrreakciók” című részét. Csak annyira nyomja a tartozékot a bőrre, hogy a „Villanófény kész” jelzőfény világítani kezdjen, de ne jobban.

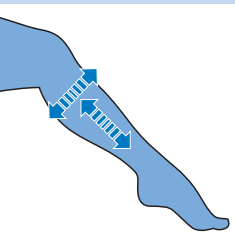

**Tipp: A készülék nyomot hagyhat a kezelt terület bőrén. Ezek a nyomok megmutatják, hol fedheti át a kezelt területeket.**

Teljesen feltöltött akkumulátorral a teljes test és arc kezelése (felső ajak, hónalj, bikinivonal és lábszár) egyszerre lehetséges.\* Ha a készüléket a comb és a lábszár kezelésére is használja, előfordulhat, hogy fel kell töltenie a készüléket a kezelés alatt. Ez normális. A készülék használatának időtartama függ a kezelendő terület nagyságától és az alkalmazott intenzitásbeállítástól.

\*Az egyes területek átlagos kezelési ideje és az egy felhasználó számára javasolt intenzitás alapján.

**Tipp: Sok felhasználó a láb kezelését más otthoni tevékenységgel együtt végzi, például tévét néz vagy zenét hallgat. Ön is kipróbálhatja ezt, hogy a kezelés még élvezetesebb és pihentetőbb legyen.**

**A készülék használata a bikiniterületen**

A bikiniterületnek megfelelő beállítás megtalálásához ellenőrizze a javasolt fényintenzitás-táblázatot az „Előkészítés a használatra” fejezet „A fényintenzitás beállítása” című részében.

Elméletileg a Philips Lumea Precision Plus készülék elég biztonságos és gyengéd a teljes bikiniterület kezeléséhez (például a brazil vagy hollywoodi fazonhoz). A bikiniterület sötétebben pigmentált, érzékenyebb bőrén használjon alacsonyabb beállítást. Ne használja a készüléket a belső szeméremajakakon, a hüvelyen és a végbélnyíláson. Azok a férfiak, akik kezelni kívánják az ágyéki területet, nem használhatják a készüléket a herezacskón.

*Megjegyzés: Higiéniai okokból mindig tisztítsa meg a tartozékokat, mielőtt más testtáj kezelését elkezdené.*

**A készülék használata a hónaljon**

A hónaljnak megfelelő beállítás megtalálásához ellenőrizze a javasolt fényintenzitás-táblázatot az „Előkészítés a használatra” fejezet „A fényintenzitás beállítása” című részében.

Kezelés előtt távolítsa el minden dezodort, parfümöt, krémet és más bőrápoló terméket a hónaljról.

*Tipp: Optimális eredményt érhet el a hónaljon, ha a tükör elé áll, hogy jól lássa a kezelendő területet és a „Villanófény kész” jelzőfényt. Emelje fel a karját, és helyezze kezét a nyakára, ezzel megnyúlik a hónalj bőre, így könnyebben tudja a biztonsági gyűrűt a bőrre nyomni, ami megkönnyíti a kezelés elvégzését.*

*Megjegyzés: A tükröződő fény nem ártalmas a szemre. Ha a szórt fény kellemetlen, csukja be a szemét, amikor kibocsátja a villanást.*



### A készülék használata az arcon (felső ajak, áll, pajesz)

Az arcnak (felső ajak, áll, pajesz) megfelelő beállítás megtalálásához ellenőrizze a javasolt fényintenzitás-táblázatot az „Előkészítés a használatra” fejezet „A fényintenzitás beállítása” című részében.

A felső ajak, az áll és a pajesz kezeléséhez mindig kizárólag a **precíziós tartozékot** használja! Soha ne használja a készüléket a szem körül vagy a szemöldök közelében! Ha a felső ajkat, állat vagy pajeszt kezeli, ügyeljen arra, hogy arcát ne érje közvetlen napfény a kezelés utáni 24 órában! Ha a kezelést követő két hétben arcát közvetlen napfény éri, használjon naptejet (legalább 30-as faktorú napvédelemmel)!

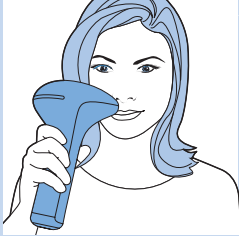

*Tipp: Optimális eredményt érhet el a felső ajakon, az állon és a pajeszon, ha a tükör elé áll, hogy jól lássa a kezelendő területet és a „Villanófény kész” jelzőfényt*

*Tipp: Az áll körvonala miatt előfordulhat, hogy nehéz a biztonsági gyűrűt teljes mértékben érintkezésbe hozni a bőrrel és a villanást kibocsátani. Helyezze nyelvét fogsora és a felső ajak közé, vagy fújja fel arcát, megkönnyítve ezzel a műveletet!*

*Tipp: A tükröződő fény nem ártalmas a szemre. Ha a szórt fény kellemetlen, csukja be a szemét, amikor kibocsátja a villanást.*

### Az optimális eredmény elérése

- Normális, ha az első néhány kezelés után még láthatók szőrszálak (a további információkat lásd a „Bevezetés” fejezet „Működési elv” című részében).
- A szőrszálak sikeres eltávolítása és a szórtüsző újbóli aktivizálódásának megakadályozása érdekében a kezeléseket az első két hónapban kéthetente meg kell ismételni. Ezután bőre simává válik. Az eredmény megtartásával kapcsolatos tudnivalókat lásd a „Gondozási szakasz” című részben.

### Gondozási szakasz

- Annak érdekében, hogy bőre sima maradjon, javasoljuk, hogy ismételje meg a kezelést négy–nyolc hetente. A kezelések közti idő változó a szőrszálak egyéni újránövekedése és az eltérő testtájak szerint. Ha túl sok szőrszál nő vissza a kezeléseik között, egyszerűen rövidítse le a kezeléseik közti időt, de egy területet se kezeljen gyakrabban, mint kéthetente. Ha a javasoltnál gyakrabban használja a készüléket, azzal nem növeli a hatékonyságot, viszont növeli a bőrreakciók kialakulásának kockázatát.

### Lehetséges mellékhatások és bőrreakciók

#### Gyakori bőrreakciók:

- Bőre enyhén kipirosodhat, illetve bizsereghet, viszketget vagy melegnek érezheti. Ez a reakció teljesen ártalmatlan, és gyorsan elmúlik.
- Rövid ideig a leégéshez hasonló bőrreakció fordulhat elő a kezelt területen. Ha nem múlik el három napon belül, javasoljuk, hogy forduljon orvoshoz.
- Száraz bőr és viszketés előfordulhat a borotválkozás és a fénykezelés kombinációja miatt. Ez ártalmatlan, és néhány napon belül elmúlik. Hűtőborogatással vagy nedves arctörölő kendővel hűtheti a területet. Ha a szárazság hosszabb ideig fennáll, a kezelés után 24 órával nem illatosított testápolót használhat a kezelt területen.

**Ritka mellékhatások:**

- Égési sérülések, erős kipirosodás és duzzanat. Ezek a reakciók nagyon ritkán fordulnak elő, és a bőrszínhez képest túl erős fényintenzitás eredményei. Ha a reakciók nem múlnak el három napon belül, javasoljuk, hogy forduljon orvoshoz. A következő kezeléssel várjon addig, amíg a bőr teljesen meg nem gyógyult, és használjon alacsonyabb fényintenzitást.
- A bőr elszíneződése: nagyon ritkán fordul elő. A bőr elszíneződése vagy a környező területhez képest sötétebb foltként (hiperpigmentáció) vagy annál világosabb foltként (hipopigmentáció) fordul elő. A bőrszínhez képest túl erős fényintenzitás eredményezi. Ha a bőr elszíneződése nem múlik el két héten belül, javasoljuk, hogy forduljon orvoshoz. Ne kezelje az elszíneződött területet, amíg az elszíneződés el nem tűnt, és a bőr vissza nem nyerte rendes tónusát.
- Bőrfertőzés és gyulladás: nagyon ritkán fordul elő, és az okozhatja, hogy a készüléket seben vagy borotválkozás okozta vágáson, illetve meglévő seben vagy benőtt szőrszálon használja.
- Túl erős fájdalom: akkor fordulhat elő kezelés közben vagy után, ha le nem borotvált területen, vagy a bőrszínhez képest túl erős fényintenzitáson használja a készüléket, ha egynél többször villant ugyanarra a területre, illetve ha nyílt seben, gyulladáson, fertőzésen, tetováláson, égési seben, stb. használja a készüléket. További információkat a „Fontos! fejezet „Ellenjavaslatok” című részében talál.

**A használatot követően:**

- Közvetlenül a kezelés után ne használjon semmilyen illatosított kozmetikumot a kezelt területeken.
- Közvetlenül a kezelés után ne használjon semmilyen dezodort a hónaljon. Várjon addig, amíg a bőr kivörösödése teljesen meg nem szűnik.
- A napozással és a mesterséges barnulással kapcsolatos információkat lásd az „Előkészítés a használatra” fejezet „Barnulási tanácsok” című részében.

**Tisztítás és karbantartás**

Az optimális eredmény és a készülék hosszú élettartamának biztosítása érdekében minden használat előtt és után, illetve ha szükséges, használat közben is tisztítsa meg a készüléket. A készülék veszt hatékonyságából, ha nem tisztítja meg megfelelően.

Soha ne tisztítsa a készüléket vagy alkatrészeit csapvíz alatt vagy mosogatógépben.

A készülék tisztításához ne használjon dörzsszivacsot és súrolószert (pl. mosószert, benzint vagy acetont).

Soha ne karcolja meg a fénykibocsátó ablakot vagy a fémkeretet a tartozékok belsejében.



**Megjegyzés:** Győződjön meg arról, hogy a biztonsági gyűrű érintőkapcsolói nem tömődnek el a piszoktól.

**Megjegyzés:** Ne használja tovább a készüléket, ha nem lehet megtisztítani a fénykibocsátó ablakot vagy a tartozékokat. A cserével kapcsolatban lásd a „Tartozékok rendelése” című fejezetet.

**1** Kapcsolja ki a készüléket, húzza ki az aljzatból, és hagyja kihűlni.

**Megjegyzés:** Használat közben a fénykibocsátó ablak felmelegszik. Tisztítás előtt hagyja kihűlni.

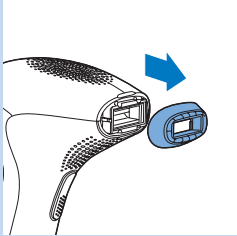

**2** A tartozék eltávolításához helyezze ujjait a tartozék tetején és alján található mélyedésekbe, és óvatosan húzza meg. A tartozéknak könnyen le kell jönnie.

**3** Néhány csepp vízzel nedvesítse meg a tartozékhoz mellékelt puha törülőkendőt, és tisztítsa meg a következő alkatrészeket:

- a fénykibocsátó ablakot
- a tartozékok külső felszínét
- a tartozékok belsejében lévő fémkeretet
- a precíziós tartozék belsejében lévő pirosas szűrőüveget

**Megjegyzés:** Ha a víz nem tisztítja meg megfelelően, néhány csepp magas százalékértékű alkohollal tisztítsa meg a fent említett alkatrészeket.

**Megjegyzés:** A szennyeződött fénykibocsátó ablak, illetve tartozék a képen látható módon néz ki. Ügyeljen arra, hogy minden használat előtt és után, és ha szükséges, a kezelés alatt is megtisztítsa a tartozékot a jelen rész utasításai szerint.

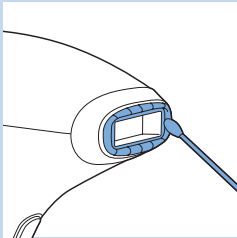
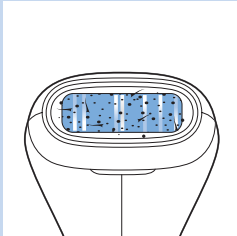

**Tipp:** Ha nem lehet megtisztítani a tartozékok szélét a mellékelt törülruhával, használjon helyette fűtisztító pálcikát. Ellenőrizze, hogy bolyhok vagy szősz nem marad-e a tartozékok mögött vagy a fénykibocsátó ablakon.

**4** Ha szükséges, tisztítsa meg a készülék külsejét a mellékelt, száraz törülruhával.

## Tárolás

**1** Kapcsolja ki a készüléket, húzza ki az aljzatból, és hagyja kihűlni.

**2** Tárolás előtt tisztítsa meg a készüléket.

**3** Tegye a készüléket a mellékelt tokba vagy hordtáskába. Ellenőrizze, hogy a precíziós tartozék a készüléken van-e.

**4** A készüléket száraz helyen 0 °C és 60 °C közötti hőmérsékleten tárolja.

## Tartozékok rendelése

Tartozékok vásárlásához látogasson el online üzletünkbe: **www.shop.philips.com/service**. Ha az online üzlet nem érhető el az adott országban, lépjen kapcsolatba a legközelebbi Philips márkakereskedővel vagy a Philips szakszervizével. Ha nehézségei adódnak a készülékhez tartozó alkatrészek beszerzésében, kérjük, vegye fel a kapcsolatot országá Philips vevőszolgálatával. Ennek elérhetőségét a világszerte érvényes garancialevélen találja.

### Cserealkatrészek

A következő cserealkatrészek vásárolhatók a készülékhez:

- Testszőrtelenítő tartozék
- Precíziós tartozék
- Adapter
- Tok
- Hordtáska

## Környezetvédelem



- A feleslegessé vált készüléket szelektív hulladékként kell kezelni. Kérjük, hivatalos újrahasznosító gyűjtőhelyen adja le, így hozzájárul a környezet védelméhez.



- A beépített akkumulátorok környezetszennyező anyagokat tartalmaznak. A készülék hivatalos gyűjtőhelyen történő leadása előtt, vagy leselejtezéskor távolítsa el belőle az akkumulátorokat. Az akkumulátorokat hivatalos akkumulátor-gyűjtőhelyen adja le. Ha az akkumulátorok eltávolítása gondot okozna, elviheti készülékét valamelyik Philips szervizbe is, ahol eltávolítják és környezetkímélő módon kiselejtezik az akkumulátorokat.

### Az akkumulátorok eltávolítása

Csak akkor vegye ki az akkumulátorokat, ha teljesen lemerültek.

- 1** Csatlakoztassa le a készüléket az adatterről.
- 2** Hagyja a készüléket addig működni, amíg az akkumulátorok teljesen le nem merülnek. Kapcsolja be a készüléket, és addig bocsásson ki villanásokat, amíg a készüléket nem tudja bekapcsolni.
- 3** Illesszen egy árt vagy más hegyes eszközt a tartozék alsó kupakjába, és emelje le az alsó kupakot.

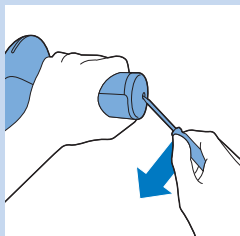

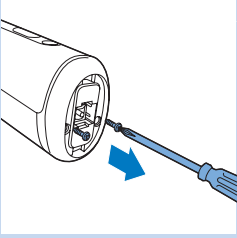

**4** Csavarhúzóval csavarozza ki a fogantyú alján lévő két csavart.

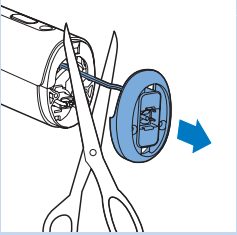

**5** Távolítsa el a fogantyú alsó részét és vágja el a fogantyút az alsó részhez kötő zsinórokat.

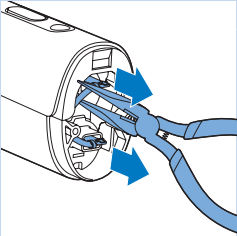

**6** Laposfogóval húzza le az akkumulátorcsatlakozókat az akkumulátor pólusairól.

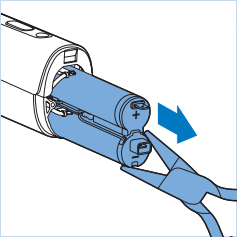

**7** Laposfogóval húzza ki az újratölthető akkumulátorokat a készülékből.

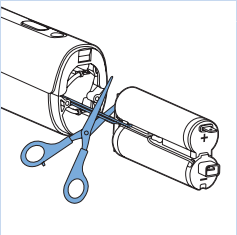

**8** Egyenként vágja el a két vezetéket, hogy ne forduljon elő az esetleges maradék töltöttség miatti baleset.

### Jótállás és szerviz

Ha javításra vagy információra van szüksége, vagy ha valamilyen probléma merült fel, látogasson el a Philips weboldalára (**[www.philips.com/support](http://www.philips.com/support)**), vagy forduljon az adott ország Philips vevőszolgálatához. A telefonszámot megtalálja a világszerte érvényes garancialevélen. Ha országában nem működik ilyen vevőszolgálat, forduljon a Philips helyi szaküzletéhez.

### Műszaki adatok

#### Típus: SC2003

Névleges feszültség	100 V-240 V
Névleges frekvencia	50 Hz-60 Hz
Névleges bemeneti feszültség	7,5 W
Áramütés elleni védelem- érintésvédelmi osztály	II. osztály 
Védelmi osztály	IP 30 (EN 60529)
Működtetési feltételek	Hőmérséklet: +15-35 °C Relatív páratartalom: 25-95%
Tárolási feltételek	Hőmérséklet: 0-60 °C Relatív páratartalom: 5-95%
A testszűrőtelenítő tartozék spektruma	>570 nm
A precíziós tartozék spektruma	>600 nm
Lítium-ion akkumulátor	2 x 3,7 volt 1500 mAh

### Hibaelhárítás

Ez a fejezet összefoglalja a készülékkel kapcsolatban leggyakrabban felmerülő problémákat. Ha a hibát az alábbi útmutató segítségével nem tudja elhárítani, látogasson el a [www.philips.com/support](http://www.philips.com/support) weboldalra a gyakran felmerülő kérdések listájáért, vagy forduljon az országában illetékes ügyfélszolgálathoz.



Probléma	Lehetséges ok	Megoldás
A készülék nem működik.	Az akkumulátorok lemerültek.	Töltse fel a készüléket (lásd a „Töltés” c. részt).
	A készülék hibás.	Forduljon a Philips vevőszolgálatához, egy Philips márkakereskedőhöz vagy a szakszervizhez.
A készülék hirtelen automatikusan kikapcsol.	Az akkumulátorok lemerültek.	Töltse fel a készüléket (lásd a „Töltés” c. részt).
Az adapter töltés közben felforrósodik.	Ez normális jelenség.	Nem kell semmit sem tennie.
A töltést jelző fény nem gyullad ki, amikor a kis dugót az aljzatba helyezem.	Az adaptert nem csatlakoztatta a fali aljzathoz.	Illessze a kis csatlakozódugót a készülékbe, majd a hálózati adaptert a fali aljzatba.
	Nem él a fali aljzat.	Csatlakoztasson másik készüléket a fali aljzathoz, hogy ellenőrizze, él-e az aljzat. Ha az aljzat él, de a készülék még mindig nem tölt, forduljon a vevőszolgálatához, Philips kereskedőhöz vagy a Philips szervizközpontoz.
	Az adapter nem megfelelően csatlakozik a fali aljzathoz és/vagy a kis csatlakozó nem megfelelően csatlakozik a készüléken lévő aljzathoz.	Ellenőrizze, hogy az adapter megfelelően csatlakozik-e a fali aljzathoz és/vagy a kis csatlakozó megfelelően csatlakozik-e a készüléken lévő aljzathoz.
	A készülék hibás.	Forduljon a Philips vevőszolgálatához, egy Philips márkakereskedőhöz vagy a szakszervizhez.
Bekapcsoltam a készüléket, de nem tudom növelni sem csökkenteni a fényintenzitást.	Indítsa újra a készüléket.	A készülék újraindításához kapcsolja ki majd be. Ha továbbra sem tudja állítani a fényintenzitást, akkor forduljon a Philips vevőszolgálatához, egy Philips márkakereskedőhöz vagy a szakszervizhez.
A „Villanófény kész” jelzőfény nem gyullad ki, ha a bőrre helyezem a készüléket.	Nem megfelelően helyezte a bőrfelületre a tartozékot a biztonsági gyűrűvel.	Helyezze merőlegesen a készüléket a bőrfelületre úgy, hogy az összes érintőkapcsoló érintkezzen a bőrrel. Ezután ellenőrizze, hogy kigyulladt-e a „Villanófény kész” jelzőfény, majd nyomja meg a gombot.

Probléma	Lehetséges ok	Megoldás
		Ha ez sem segít, akkor helyezze a készüléket olyan testfelületre ahol könnyen elérhető a teljes érintkezést, például az alkarra. Ezután ellenőrizze, hogy kigyulladt-e a „Villanófény kész” jelzőfény. Ha a „Villanófény kész” jelzőfény továbbra sem gyullad ki, ha a bőrfelületre helyezi készüléket, akkor forduljon a Philips vevőszolgálatához, egy Philips márkakereskedőhöz vagy a szakszervizhez.
	A biztonsági gyűrű szkosz.	Tisztítsa meg óvatosan a biztonsági gyűrűt. Ha nem tudja megfelelően megtisztítani a biztonsági gyűrűt, forduljon a Philips vevőszolgálatához, egy Philips márkakereskedőhöz vagy a szakszervizhez, hogy kicseréjék a tartozékot.
Nem működik a „Villanófény kész” jelzőfény, ha a tartozékot a bőrömrre helyezem, de a hűtőventilátor működik.	Aktiválódott a túlmelegedés elleni védelem.	Ha aktiválódott a túlmelegedés elleni védelem, a ventilátor továbbra is működik. Ne kapcsolja ki a készüléket, a további használat előtt hagyja kb. 15 percig húlni. Ha a „Villanófény kész” jelzőfény továbbra sem gyullad ki, amikor a bőrre helyezi, akkor forduljon a Philips vevőszolgálatához, egy Philips márkakereskedőhöz vagy a szakszervizhez.
A „Villanófény kész” jelzőfény zölden világít, de a készülék nem villant, ha megnyomom a gombot.	Indítsa újra a készüléket.	A készülék újraindításához kapcsolja ki majd be a készüléket. Ha a „Villanófény kész” jelzőfény zölden világít, de a készülék nem villant, ha megnyomja a gombot, akkor forduljon a Philips vevőszolgálatához, egy Philips márkakereskedőhöz vagy a szakszervizhez.
A készülék használat közben felmelegszik.	Ez normális jelenség.	Nem kell semmit sem tennie.
A készüléken bekapcsoláskor nem gyullad ki az 1-es fényintenzitás jelzőfény.	Indítsa újra a készüléket.	A készülék újraindításához kapcsolja ki majd be a készüléket. Ha a készüléken bekapcsoláskor továbbra sem gyullad ki az 1-es fényintenzitás jelzőfény, akkor forduljon a Philips vevőszolgálatához, egy Philips márkakereskedőhöz vagy a szakszervizhez.
A készülék használatakor furcsa szag keletkezik.	A tartozék és/vagy a szűrőüveg piszkos.	Tisztítsa meg óvatosan a tartozékot. Ha nem tudja megfelelően megtisztítani a tartozékot, forduljon a vevőszolgálatához, egy Philips márkakereskedőhöz vagy a szakszervizhez, hogy kicseréjék a tartozékot.

Probléma	Lehetséges ok	Megoldás
	Nem borotválta le megfelelően a kezelendő felületet.	Ha szőrszálak vannak a kezelendő területen, megéghetnek, amikor a készüléket használja. Emiatt furcsa szagot fog érezni. A készülék használata előtt megfelelően borotválja le a kezelendő területet. Ha a borotva bőrirritációt okoz, vágja olyan rövidre a szőrszálakat, amennyire lehet, és használjon kényelmes beállítást.
	Poros környezetben tárolta a készüléket.	A furcsa szag egy pár villantás után eltűnik.
A bőr a szokottnál érzékenyebb a kezelés alatt.	A használt fényintenzitás túl magas.	Ellenőrizze, hogy a megfelelő fényintenzitást választotta-e ki. Ha szükséges, válasszon alacsonyabb fényintenzitást.
	Nem borotválta le a kezelendő felületet.	A készülék használata előtt borotválja le a kezelendő területet. Ha a borotva bőrirritációt okoz, vágja olyan rövidre a szőrszálakat, amennyire lehet, és használjon kényelmes beállítást.
	A fénykibocsátó ablak UV-szűrője eltört.	Ha a fénykibocsátó ablak UV-szűrője eltört, ne használja tovább a készüléket. Forduljon a Philips vevőszolgálatához, egy Philips márkakereskedőhöz vagy a szakszervizhez.
	A készülék hibás.	Forduljon a Philips vevőszolgálatához, egy Philips márkakereskedőhöz vagy a szakszervizhez.
Elfogadhatatlanul nagy fájdalommal jár a készülék használata.	Nem borotválta le a kezelendő felületet.	A készülék használata előtt borotválja le a kezelendő területet. Ha a borotva bőrirritációt okoz, vágja olyan rövidre a szőrszálakat, amennyire lehet, és használjon kényelmes beállítást.
	Olyan területen használta a készüléket, amelyen nem szabadna.	Ne használja a készüléket a belső szeméremajkakon, a hüvelyen, a végbélnyíláson, a mellbimbón, a mellbimbóudvaron, a szájon, az orrnyílásban és a fülben, a szem körüli részen és a szemöldökön. A férfiak nem használhatják az arcon és a herezacskón.
	Az ön számára túl magas fényintenzitást használt.	Csökkentse a fényintenzitást egy Önnek kényelmes szintre. Lásd az „Előkészítés a használatra” című fejezet „A fényintenzitás beállítása” bekezdését.

Probléma	Lehetséges ok	Megoldás
	A fénykibocsátó ablak vagy a pirosas szűrőüveg eltört.	Ha a tartozék fénykibocsátó ablaka vagy pirosas szűrőüvege eltört, ne használja tovább a készüléket ezzel a tartozékkal. Forduljon a kereskedőhöz vagy a Philips szervizközponthoz, vagy vegye fel a kapcsolatot a vevőszolgálattal a tartozék cicserélése érdekében.
	A készülék nem használható a bőre színéhez.	Ne használja a készüléket, ha az ön bőre nagyon sötét. Ne használja, ha testszőrzete világosszőke, vörös, ősz vagy fehér.
A kezelés után a kezelt felület kipirosodik.	Egy kis bőrpír ártalmatlan és gyorsan eltűnik.	Nem kell semmit sem tennie.
A kezelés utáni bőrirritáció a szokásosnál tovább tart.	Az ön számára túl magas fényintenzitást használt.	Következő alkalommal használjon alacsonyabb intenzitást. Lásd az „Előkészítés a használatra” című fejezet „A fényintenzitás beállítása” bekezdését.
		Ha a bőrirritáció 3 napnál tovább tart, keresse meg orvosát.
A szőrtelenítési eredmények nem kielégzők.	Az Ön számára túl magas fényintenzitást használt.	Következő alkalommal használjon magasabb intenzitást.
	Nem használt megfelelő átfedéseket a kezeléskor.	Az optimális szőrtávolításhoz átfedéseket kell alkalmaznia a készülék használatakor. Lásd „A készülék használata” fejezet „Következő használat” című részében a 9. lépést.
	Nem a javasolt gyakorisággal használja az eszközt.	A szőrszálak sikeres eltávolítása és a szőrtüsző újbóli aktivizálódásának megakadályozása érdekében a kezeléseket az első két hónapban kéthetente meg kell ismételni. Ahhoz, hogy bőre sima maradjon, javasoljuk, hogy ismétlje meg a kezelést négy-hat hetente. A kezeléseket közötti idő változó a szőrszálak egyéni újránövekedése és az eltérő testtájak szerint. Ha túl sok szőrszál nő vissza a kezeléseket között, egyszerűen rövidítse le a kezeléseket közötti időt, de egy területet se kezeljen gyakrabban, mint kéthetente. Ha a javasoltnál gyakrabban használja a készüléket, azzal nem növeli a hatékonyságot, viszont növeli a bőrreakciók kialakulásának kockázatát.
	A készülék nem használható a testszőrzetéhez vagy bőre színéhez.	A készüléket nem használhatja, ha haja világos szőke, vörös, ősz vagy fehér színű. A készüléket nem használhatja, ha nagyon sötét bőré.
A szőrszálak újra nőni kezdenek a kezelt területen néhány foltban.	Nem használt megfelelő átfedéseket a kezeléskor.	Az optimális szőrtávolításhoz átfedéseket kell alkalmaznia a készülék használatakor. Lásd „A készülék használata” fejezet „Következő használat” című részében a 9. lépést.

Probléma	Lehetséges ok	Megoldás
	<p>A szőrszálak a természetes szőrnövekedési ciklusok szerint újra kinőnek.</p>	<p>Ez normális. A szőrszálak természetes növekedési ciklusának következtében a szőrszálak újra kinőnek. A visszánövő szőrszálak azonban többnyire puhábbak és vékonyabbak.</p>

**Obsah**

Úvod	87
Prínosy	87
Technológia intenzívneho pulzného svetla (IPL) pre domáce použitie	87
Efektívne predchádzanie opakovanému rastu ochlpenia pre každodenný pocit hladkej pokožky	88
Jemné ošetrovanie, dokonca aj citlivých miest tela	88
Bezšnúrová prevádzka pre maximálnu voľnosť pohybu a flexibilitu	88
Dlhá životnosť batérie na ošetrovanie celého tela a tváre	88
Žiadne náhradné diely, žiadne skryté náklady	88
Ako funguje technológia intenzívneho pulzného svetla od spoločnosti Philips	88
Rast chĺpkov	88
Princíp fungovania	89
Opis zariadenia	89
Dôležité	90
Nebezpečenstvo	90
Varovanie	90
Predchádzanie poškodeniu	90
Výstraha	91
Aby ste zabránili skráteniu životnosti Vášho zariadenia	
Philips Lumea Precision Plus, dbajte na nasledovné	91
Kto by zariadenie Philips Lumea Precision Plus NEMAL používať?	91
Kontraindikácie	91
Zariadenie nikdy nepoužívajte v tehotenstve alebo keď dojdiete	91
Zariadenie nikdy nepoužívajte, ak máte nevhodný typ pokožky a/alebo farbu ochlpenia, t. j.	91
Zariadenie nikdy nepoužívajte, ak trpíte niektorým z ochorení uvedeným nižšie	92
Zariadenie nikdy nepoužívajte, ak užívate niektorý z nižšie uvedených liekov	92
Zariadenie nikdy nepoužívajte na ošetrovanie nasledovných oblastí	92
Zariadenie nikdy nepoužívajte na ošetrovanie spálenej, nedávno opálenej pokožky (v priebehu posledných 48 hodín) alebo pokožky s umelým opálením	93
Elektromagnetické polia (EMF)	93
Nabíjanie	93
Príprava na použitie	94
Príprava ošetrovaných oblastí	94
Nastavenie intenzity svetla	95
Odporúčané intenzity svetla (1 - 5)	95
Dôležité	96
Rady týkajúce sa opaľovania	96
Použitie zariadenia	97
Výber správneho nástavca	98
Prvé použitie a test pokožky	98
Ďalšie použitie	99
Usmernenia pre ošetrovanie	101
Priemerná doba ošetrovania	101
Oblasti určené na ošetrovanie	101
Použitie zariadenia na ošetrovanie nôh	101

Použitie zariadenia na ošetrovanie oblasti bikín	102
Použitie zariadenia na ošetrovanie podpazušia	102
Použitie zariadenia na ošetrovanie tváre (vrchnej pery, brady, bokombrád)	103
Ako dosahovať optimálne výsledky	103
Fáza udržiavania	103
Možné vedľajšie účinky a kožné reakcie	104
Po použití	104
Čistenie a údržba	105
Odkladanie	106
Objednávanie príslušenstva	106
Náhradné diely	106
Životné prostredie	107
Vyberanie nabíjateľných batérií	107
Záruka a servis	108
Technické údaje	109
Riešenie problémov	109

## Úvod

Gratulujeme Vám ku kúpe a vitajte medzi zákazníkmi spoločnosti Philips! Ak chcete využiť všetky výhody zákazníckej podpory spoločnosti Philips, zaregistrujte svoj výrobok na adrese [www.philips.com/lumea](http://www.philips.com/lumea). Odstraňovanie chlpkov pomocou svetla je jednou z najefektívnejších metód na ošetrovanie neželaného telesného ochlpenia s dlhotrvajúcim účinkom. Táto metóda sa líši od súčasných metód na odstraňovanie chlpkov, pretože výrazne znižuje opakovaný rast ochlpenia. Spoločnosť Philips skúmala túto metódu spolu s poprednými dermatológmi vyše 10 rokov. Túto inovatívnu technológiu môžete teraz používať pohodlne v súkromí Vášho domova, kedykoľvek a kdekoľvek budete chcieť. Toto zariadenie bolo špeciálne navrhnuté a optimalizované pre ženy, môžu ho však používať aj muži. Zariadenie Philips Lumea Precision Plus umožňuje pomocou dvoch prispôbených nástavcov ošetrovanie neželaného ochlpenia na celom tele, vrátane oblasti tváre (vrchnej pery, brady a bokombrád). Zariadenie Philips Lumea Precision Plus je určené na používanie len jednou osobou. Ďalšie informácie o zariadení Philips Lumea Precision Plus nájdete na adrese [www.philips.com/lumea](http://www.philips.com/lumea). Pravidelne navštevujte našu domovskú stránku a kontrolujte aktualizácie.

## Prínosy

Toto zariadenie ponúka nasledovné výhody:

### **Technológia intenzívneho pulzného svetla (IPL) pre domáce použitie**

Zariadenie Philips Lumea Precision Plus využíva technológiu na báze svetla nazývanú „Intense Pulsed Light“ (Intenzívne pulzné svetlo, IPL). Technológia IPL sa taktiež používa v oblasti profesionálneho kozmetického trhu na odstraňovanie ochlpenia a v praxi sa využíva už pätnásť rokov. Zariadenie Philips Lumea Precision Plus teraz prináša túto inovatívnu technológiu, ktorá ponúka bezpečné a efektívne používanie do pohodlia Vášho domova.

### **Efektívne predchádzanie opakovanému rastu ochlpenia pre každodenný pocit hladkej pokožky**

Táto metóda ponúka dlhodobú prevenciu opakovaného rastu ochlpenia a zamatovo hladkú pokožku. Naše štúdie preukázali výraznú redukciu ochlpenia už po dvoch ošetreniach. Optimálne výsledky sa zvyčajne dosahujú po štyroch až piatich ošetreniach. Zníženie hustoty ochlpenia je viditeľné po každom ošetrení. Rýchlosť, s akou získate viditeľné výsledky, a ich trvácnosť sa u jednotlivých osôb líšia. Ďalšie informácie nájdete v časti „Ako dosiahnuť optimálne výsledky“ v kapitole „Použitie zariadenia“.

### **Jemné ošetrovanie, dokonca aj citlivých miest tela**

Zariadenie Philips Lumea Precision Plus bolo vyvíjané v úzkej spolupráci s poprednými dermatológmi a otestovalo ho viac ako 2000 žien na dosiahnutie efektívneho a jemného ošetrovania, dokonca aj na najcitlivejších miestach tela a tváre.

### **Bežnúrová prevádzka pre maximálnu voľnosť pohybu a flexibilitu**

Keďže zariadenie je napájané z nabíjateľných batérií, je prenosné a môžete ho používať kdekoľvek.

### **Dlhá životnosť batérie na ošetrovanie celého tela a tváre**

Plne nabitá batéria poskytuje ošetrovanie celého tela a tváre (vrchnej pery, podpazušia, oblasti bikín a spodnej časti nôh) bez prestávok potrebných na opätovné nabitie batérie.\*

\*Stanovené na základe priemerných dĺžok ošetrovania každej oblasti a odporúčaných intenzít pre jedného používateľa.

### **Žiadne náhradné diely, žiadne skryté náklady**

Zariadenie Philips Lumea Precision Plus je vybavené vysokovýkonnou žiarivkou, ktorú netreba meniť. Táto žiarivka dokáže vygenerovať viac ako 100 000 pulzov, preto by Vám mala umožniť trvalé udržiavanie výsledkov po dobu viac ako 5 rokov\* a zároveň ušetriť peniaze za drahé náhradné žiarivky.

\*Stanovené na základe priemerných dĺžok ošetrovania každej oblasti a odporúčaných intenzít pre jedného používateľa.

### **Ako funguje technológia intenzívneho pulzného svetla od spoločnosti Philips**

#### **Rast chĺpkov**

Rýchlosť rastu ochlpenia každého človeka sa líši v závislosti od veku, metabolizmu a ďalších faktorov. Rast chĺpkov každého človeka však zvyčajne pozostáva z 3 fáz.

#### **1 Fáza rastu (fáza anagénu)**

Aktívna fáza rastu chĺpka od koreňka. Je to fáza s najvyšším obsahom melanínu, ktorý je zodpovedný za pigmentáciu ochlpenia. Koncentrácia melanínu taktiež slúži ako faktor na určenie efektívnosti tejto metódy. Na ošetrovanie svetlom sú citlivé len chĺpky nachádzajúce sa v rastovej fáze.

#### **2 Degradácia fáza (fáza katagénu)**

Rast chĺpka sa zastaví a koreňok sa zmenší predtým, ako sa chĺpok uvoľní.

#### **3 Fáza odpočinku (fáza telogénu)**

Starý chĺpok sa oddelí od folikuly a vypadne. Folikula zotrúva v pokoji, kým jej biologické hodiny nedajú podnet znovu vstúpiť do aktívnej fázy a spustiť rast nového chĺpka.

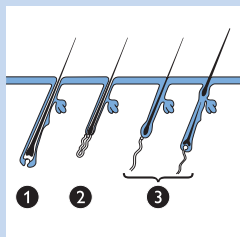



### Princíp fungovania

- Zariadenie funguje na princípe zahrievania chĺpka a korenka pod pokožkou. Melanín v chĺpku a korenku absorbuje svetelné pulzy. Čím je farba chĺpka tmavšia, tým viac tepla dokáže absorbovať. Tento proces podnecuje chĺpok k tomu, aby prešiel do fázy odpočinku.
  - Medzi jednotlivými ošetreniami sa chĺpok prirodzene uvoľní a rast chĺpka sa zastaví. Uvoľnenie chĺpku môže trvať jeden alebo dva týždne.
  - Keďže na ošetrenie svetlom reagujú len chĺpky vo fáze rastu, optimálne výsledky nemožno dosiahnuť jedným použitím. Počas ošetrovania sa chĺpky v ošetrovanej oblasti zvyčajne nachádzajú v rozličných štádiách rastového cyklu. Na efektívne ošetrenie všetkých chĺpkov musíte proces zopakovať niekoľkokrát každé dva týždne.
- Integrovaný optický filter zabraňuje kontaktu UV žiarenia s pokožkou a zaručuje, že zariadenie je pre pokožku bezpečné.

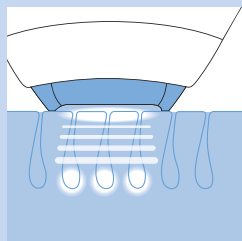
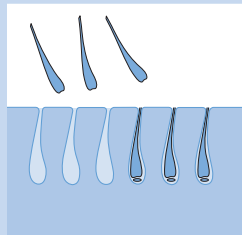
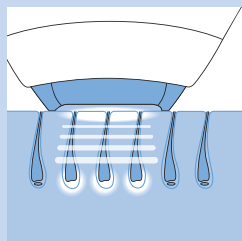

### Opis zariadenia (Obr. 5)

- 1 Okienko pre výstup svetla s integrovaným UV filtrom
- 2 Nástavce  
Nástavec na precízne ošetrovanie tela a tváre (vhodný na ošetrovanie všetkých oblastí tela vrátane vrchnej pery, brady a bokombrád)  
Nástavec na ošetrovanie tela (vhodný na ošetrovanie všetkých oblastí tela pod krkom)
- 3 Kovový rám vnútri nástavca
- 4 Zabezpečovací systém (bezpečnostný krúžok s kontaktnými spínačmi)
- 5 Tlačidlo aktivácie pulzu
- 6 Indikátory intenzity (1 - 5)
- 7 ▲ Tlačidlo na zvýšenie intenzity
- 8 ▼ Tlačidlo na zníženie intenzity
- 9 Kontrolné svetlo nabíjania s indikátorom takmer vybitej batérie
- 10 Vypínač
- 11 Zásuvka zariadenia
- 12 Indikátor stavu pripravenosti na aktiváciu pulzu
- 13 Vetracie otvory
- 14 Adaptér
- 15 Malá koncovka

Súčasťou balenia je taktiež: puzdro (SC2003/00) alebo vrecko (SC2003/11) a čistiaca tkanina.

## Dôležité

Pred použitím zariadenia si pozorne prečítajte tento návod na použitie a uschovajte si ho na použitie v budúcnosti.

## Nebezpečenstvo



- Voda a elektrina sú nebezpečná kombinácia. Zariadenie nepoužívajte vo vlhkom prostredí (napr. v blízkosti vane napustenej vodou, v tečúcej sprche alebo napustenom bazéne).
- Zariadenie a adaptér udržiavajte v suchu.
- Ak sa zariadenie poškodí, nedotýkajte sa žiadnej z vnútorných častí, aby ste zabránili zásahu elektrickým prúdom.
- Do zariadenia nikdy nekladajte žiadne predmety.

## Varovanie

- Toto zariadenie nie je určené na používanie osobami (vrátane detí) so zníženými fyzickými, zmyslovými alebo mentálnymi schopnosťami, pokiaľ im osoba zodpovedná za ich bezpečnosť neposkytuje dohľad alebo ich nepoučila o používaní zariadenia.
- Deti musia byť pod dozorom, aby sa nehrali so zariadením.
- Toto zariadenie nie je určené pre deti mladšie ako 15 rokov. Dospievajúce deti vo veku od 15 do 18 rokov môžu zariadenie používať so súhlasom a/alebo pomocou rodičov alebo osôb, ktoré sú za ne zodpovedné. Dospelé osoby od 18 rokov môžu zariadenie používať bez akýchkoľvek obmedzení.
- Batériu zariadenia nabíjajte výlučne prostredníctvom dodaného adaptéra.
- Zariadenie alebo adaptér nepoužívajte, ak sú poškodené.
- Súčasťou adaptéra je transformátor. Adaptér nesmiete oddeliť a vymeniť za iný typ zástrčky, lebo by ste mohli spôsobiť nebezpečnú situáciu.
- Ak je poškodený adaptér, nechajte ho vymeniť za niektorý z originálnych typov, aby ste predišli nebezpečným situáciám.
- Ak je UV filter okienka pre výstup svetla poškodený, zariadenie nepoužívajte.
- Ak je červenkasté sklo nástavca na precízne ošetrovanie tela a tváre poškodené, nepoužívajte ho.

## Predchádzanie poškodeniu

- Uistite sa, že nič nebráni prúdeniu vzduchu cez vetracie otvory.
- Zariadenie nikdy nevystavuje tvrdým nárazom, netraste ním a zabráňte jeho pádu na zem.
- Ak zariadenie prenášate z veľmi chladného prostredia do veľmi teplého prostredia alebo naopak, pred použitím počkajte približne 3 hodiny.
- Zariadenie ukladajte do puzdra alebo vrečka, aby ste zabránili usadeniu prachu.
- Po zapnutí zariadenie nenechávajte bez dozoru. Po použití zariadenie vždy vypnite.

- Zariadenie dlhý čas nevystavujte priamemu slnečnému žiareniu ani UV žiareniu.
- Pulz neaktivujte proti iným povrchom než pokožke. Môže to mať za následok závažné poškodenie nástavcov a/alebo okienka pre výstup svetla. Pulz aktivujte len pri kontakte zariadenia s pokožkou.

### Výstraha

- Zariadenie nikdy nepoužívajte na ošetrovanie oblasti očí a v blízkosti obočia, aby ste zabránili riziku poškodenia očí.
- Zariadenie používajte len pri nastaveniach, ktoré vyhovujú Vašej pokožke. Používanie vyšších než odporúčaných nastavení môže zvýšiť riziko vzniku kožných reakcií alebo vedľajších účinkov.
- Toto zariadenie je určené len na odstraňovanie neželaného telesného ochlpenia z oblastí nachádzajúcich sa od lícných kostí smerom nadol pomocou dvoch dodaných nástavcov. Nepoužívajte ho na iné účely.

### Aby ste zabránili skráteniu životnosti Vášho zariadenia Philips Lumea Precision Plus, dbajte na nasledovné:

- Zariadenie pri používaní nevystavujte teplotám nižším ako 15 °C alebo vyšším ako 35 °C.
- Toto zariadenie je vybavené zabudovanou ochranou proti prehriatiu. Ak sa zariadenie prehreje, nevyžaruje pulzy. Zariadenie nevypínajte, ale nechajte ho vychladnúť po dobu približne 15 minút predtým, ako budete pokračovať v ošetrovaní.
- Revíziu alebo opravu zariadenia smie vykonať jedine personál servisného centra autorizovaného spoločnosťou Philips. Oprava nekvalifikovanou osobou môže pre užívateľa znamenať veľké nebezpečenstvo.
- Zariadenie nikdy nepoužívajte v žiadnom z prípadov uvedených v časti „Kontraindikácie“.

### Kto by zariadenie Philips Lumea Precision Plus NEMAL používať?

Zariadenie Philips Lumea Precision Plus nie je určené pre každého. Ak sa Vás týka niektorý z nasledovných prípadov, používanie zariadenia **nie** je pre Vás vhodné!

### Kontraindikácie

**Zariadenie nikdy nepoužívajte v tehotenstve alebo keď dojčíte.**

**Zariadenie nikdy nepoužívajte, ak máte nevhodný typ pokožky a/alebo farbu ochlpenia, t. j.:**

- Ak je prirodzená farba Vášho ochlpenia v ošetrovaných oblastiach svetlý blond, biela, sivá alebo červená.
- Ak máte typ pokožky VI (spálite sa len málokedy alebo nikdy a získate veľmi tmavé opálenie; máte hnedočiernu alebo tmavšiu farbu pokožky). V takomto prípade používanie zariadenia Philips Lumea Precision Plus zvyšuje riziko vzniku kožných reakcií, ako napr. zmenu farby pokožky, silné začervenanie alebo spálenie. Pozrite si kapitolu „Použitie zariadenia“, časť „Možné vedľajšie účinky a kožné reakcie“.

### **Zariadenie nikdy nepoužívajte, ak trpíte niektorým z ochorení uvedeným nižšie:**

- Ak máte ochorenie pokožky, ako napr. aktívnu rakovinu kože, ak ste v minulosti prekonali rakovinu kože alebo inú lokálnu rakovinu v ošetrovaných oblastiach.
- Ak máte v ošetrovaných oblastiach predrakovinové lézie alebo početné atypické znamienka.
- Ak ste trpeli v minulosti prípadmi poruchy vylučovania kolagénu, vrátane prípadov tvorby keloidových jaziev alebo prípadov pomalého hojenia rán.
- Ak ste v minulosti trpeli cievnyimi poruchami, ako je prítomnosť variskózných ciev alebo vaskulárna ektázia v ošetrovaných oblastiach.
- Ak máte pokožku citlivú na svetlo a náchylnú na tvorbu vyrážok alebo alergických reakcií.
- Ak máte v ošetrovaných oblastiach infekcie, ekzémy, popáleniny, zapálené folikuly, otvorené tržné rany, odreniny, herpes, rany alebo lézie a podliatiny.
- Ak ste na ošetrovaných oblastiach podstúpili operačný zákrok.
- Ak trpíte epilepsiou s citlivosťou na svetelné žiarenie.
- Ak máte diabetes, lupus erythematoses, poruchu metabolizmu porfyrínu alebo srdcové poruchy.
- Ak máte poruchu zrážanlivosti krvi.
- Ak ste prekonali imunosupresívnu chorobu (vrátane infekcie vírusom HIV alebo AIDS).

### **Zariadenie nikdy nepoužívajte, ak užívate niektorý z nižšie uvedených liekov:**

- Ak máte pokožku, ktorá je ošetrovaná alebo bola nedávno ošetrovaná pomocou alfa hydroxykyselín (AHA), beta hydroxykyselín (BHA), lokálnym isotretinoínom a kyselinou azelaickou.
- Ak ste v akejkoľvek forme užívali izotretinoín Accutane® alebo Roaccutance® v priebehu uplynulých šiestich mesiacov. Toto ošetrovanie môže zvyšovať citlivosť pokožky a pravdepodobnosť vzniku tržných rán, odrenín a podráždenia.
- Ak užívate lieky na tíšenie bolesti, ktoré znižujú citlivosť na teplo.
- Ak užívate látky alebo liečivá na liečbu citlivosti na svetlo, pozrite si pribalený popis k Vášmu lieku a nikdy nepoužívajte zariadenie, ak je uvedené, že tieto látky môžu spôsobiť alergické reakcie na svetlo, alebo ak je pri užívaní lieku potrebné vyhýbať sa pobytu na priamom slnku.
- Ak užívate lieky proti zrážaniu krvi, vrátane intenzívneho užívania aspirínu, ktoré neumožňuje aspoň 1-týždňové obdobie na očistenie organizmu pred každým ošetrovaním.
- Ak užívate imunosupresíva.

### **Zariadenie nikdy nepoužívajte na ošetrovanie nasledovných oblastí:**

- V oblasti okolo očí a v blízkosti obočia.
- Na ošetrovanie oblasti bradaviek, dvorcov prsných bradaviek, malých pyskov ohanbia, vagíny, konečníka a vnútra nosných dierok a uší.
- Muži nesmú zariadenie používať na ošetrovanie oblasti mieškov a tváre.
- Nad umelými náhradami alebo v ich blízkosti – napr. silikónové implantáty, kardiostimulátory, podkožné injekčné porty (podávanie inzulínu) alebo piercingy.

- Na oblasti materských znamienok, pehách, veľkých žilách, tmavých pigmentových oblastiach, jazvách a kožných anomáliách bez konzultácie s lekárom. Ošetrovanie môže spôsobiť popálenie a zmenu farby pokožky, čím sa potenciálne sťažuje identifikácia kožných ochorení (napr. rakovina kože).
- Na bradaviciach, tetovaniach alebo permanentnom mejkape. Ošetrovanie môže spôsobiť popálenie a zmenu farby pokožky (hypopigmentáciu a hyperpigmentáciu).
- Na oblastiach s používaním dlho pôsobiacich dezodorantov. Ošetrovanie môže spôsobiť kožné reakcie. Pozrite si kapitolu „Použitie zariadenia“, časť „Možné vedľajšie účinky a kožné reakcie“.

**Zariadenie nikdy nepoužívajte na ošetrovanie spálenej, nedávno opálenej pokožky (v priebehu posledných 48 hodín) alebo pokožky s umelým opálením:**

- Všetky typy opálenia môžu ovplyvniť bezpečnosť ošetrovania. Týka sa to prirodzeného opálenia získaného vystavením sa slnečnému žiareniu a taktiež metód na získanie umelého opálenia napr: pomocou samoopaľovacích krémov, opaľovacích zariadení atď. Ak ste opálení alebo sa plánujete opáliť, pozrite si kapitolu „Príprava na použitie“, časť „Rady týkajúce sa opaľovania“.

***Poznámka:** Tento zoznam nie je úplný. Ak si nie ste istí, či môžete zariadenie používať, odporúčame poradiť sa s lekárom.*

**Elektromagnetické polia (EMF)**

Toto zariadenie značky Philips vyhovuje všetkým normám týkajúcim sa elektromagnetických polí (EMF). Ak budete zariadenie používať správne a v súlade s pokynmi v tomto návode na použitie, bude jeho použitie bezpečné podľa všetkých v súčasnosti známych vedeckých poznatkov.

**Nabíjanie**

Pred prvým použitím zariadenia a tiež v prípade, ak sú batérie vybité, batérie úplne nabite. Úplné nabitie batérií trvá maximálne 1 hodinu a 40 minút.

Zariadenie nabíjate, ak sa kontrolné svetlo nabíjania počas používania rozsvieti naoranžovo, čím signalizuje, že je batéria takmer vybitá a čoskoro sa úplne vybije.

Plne nabité batérie poskytujú minimálne 370 pulzov pri nastavení intenzity svetla 5.

Batériu zariadenia nabíjate každé 3 až 4 mesiace a to aj v prípade, ak ho dlhšiu dobu nebudete používať.

**Zariadenie nabíjajte nasledovným spôsobom:**

- 1** Vypnite zariadenie.

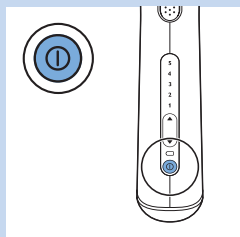

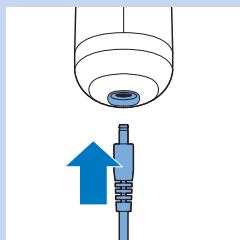

**2** Malú koncovku pripojte k zariadeniu a adaptér zapojte do elektrickej zásuvky.

- ▶ Blikajúce kontrolné svetlo nabíjania znamená, že sa zariadenie nabíja.
- ▶ Po úplnom nabití batérií sa kontrolné svetlo nabíjania nepretržite rozsvieti nazeleno.

Poznámky:

- Adaptér a zariadenie sú počas nabíjania teplé. Je to normálne.
- Počas nabíjania zariadenie nemožno používať.
- Toto zariadenie je vybavené ochranou proti prehriatiu batérie. Ak teplota v miestnosti presiahne 40 °C, zariadenie sa nebude nabíjať.

Zariadenie a adaptér počas nabíjania nikdy nezakrývajte.

**3** Po ukončení nabíjania adaptér odpojte zo siete a malú koncovku odpojte zo zariadenia.

## Príprava na použitie

Na dosiahnutie optimálnych výsledkov a čo najvyššej efektívnosti pripravte oblasti určené na ošetrovanie spôsobom uvedeným nižšie.

### Príprava ošetrovaných oblastí

**1** Pokiaľ ochlpenie stále dorastá, ohol'te miesta, ktoré budete ošetrovať.

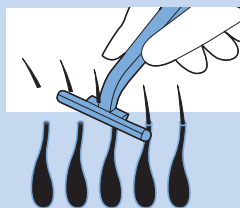

*Poznámka: Ak Vaša posledná metóda depilácie zahŕňala odstránenie chĺpkov od korenkov (napr. epilácia, vosková depilácia atď.), pred použitím zariadenia Philips Lumea Precision Plus počkajte, kým chĺpky opätovne výrazne nedorastú. Nepoužívajte depilačné krémy namiesto holenia.*

### Upozorňujeme, že ošetrovanie neoholených alebo nesprávne oholených oblastí má niekoľko neželaných účinkov:

- Môže dôjsť k znečisteniu okienka pre výstup svetla a nástavca uvoľnenými chĺpkami a nečistotami. Znečistené okienko pre výstup svetla a nástavce môžu znížiť životnosť a výkonnosť zariadenia. Spálené miesta alebo čierne body na okienku pre výstup svetla a nástavci spôsobené znečistením môžu mať za následok bolestivé ošetrovanie alebo kožné reakcie, ako napr. začervenanie alebo zmenu farby pokožky.
- Chĺpky na pokožke sa môžu spáliť, čo môže mať za následok nepríjemný zápach.

**2** Umyte pokožku a uistite sa, že je bez chĺpkov, úplne suchá a bez prítomnosti olejových látok (napr. olejov nachádzajúcich sa v kozmetických prípravkoch ako sú dezodoranty, krémy, parfumy, opaľovacie krémy a opaľovacie roztoky).

**3** Skontrolujte zariadenie, hlavne okienko pre výstup svetla a nástavec, kvôli zachyteným chĺpkom, prachu a vláknam. V prípade znečistenia vyčistite zariadenie podľa pokynov uvedených v kapitole „Čistenie a údržba“.

Poznámky:

- Ak Vám holenie spôsobuje rany alebo lézie, môže dôjsť k zvýšeniu citlivosti Vašej pokožky a ošetrovanie svetlom môže byť niekedy nepríjemné.
- Keď chlčky prestanú dorastať, zvyčajne po 4 – 5 ošetrovaniach, pokožku si už nebudete musieť pred ošetrením holiť.

### Nastavenie intenzity svetla

Zariadenie Philips Lumea Precision Plus je určené na používanie doma, a preto ho z hľadiska pocitu bolesti nemožno porovnávať s profesionálnymi zariadeniami pracujúcimi na báze svetla. Pulzy svetla produkované zariadením Philips Lumea Precision Plus sú jemnejšie ako pulzy profesionálnych zariadení, a preto môžete očakávať **pohodlné a efektívne** ošetrovanie.

Intenzitu svetla potrebujete nastaviť na takú úroveň, ktorá je vhodná pre Vašu pokožku a farbu telesného ochlpenia.

Nižšie uvedená tabuľka odporúčaných intenzít svetla Vám pomôže pri nastavení správnej intenzity.

- 1** Na základe nižšie uvedenej tabuľky stanovte, ktorá intenzita svetla je najvhodnejšia pre Vašu pokožku a farbu telesného ochlpenia, a skontrolujte, či je táto metóda pre Vás vhodná (nevhodnosť tejto metódy je v tabuľke označená znakom x).
- 2** Podľa odporúčaných intenzít svetla môže každá oblasť tela a dokonca aj časť oblasti tela vyžadovať iné nastavenie správnej intenzity svetla. Pri nastavení vyšších intenzít svetla je metóda efektívnejšia. Ak však pocítite bolesť alebo nepohodlie, mali by ste nastavenie intenzity svetla znížiť.

*Poznámka: Požadovaná intenzita svetla pre odlišné časti tela sa môže v dôsledku rozdielnych farieb pokožky líšiť. Napríklad v dôsledku častejšieho vystavenia slnečnému žiareniu môže byť pokožka v oblasti dolnej časti nôh tmavšia než pokožka v oblasti podpaží.*

Osoby s tmavšou pleťou sú vystavené vyššiemu riziku podráždenia pokožky v dôsledku toho, že ich pleť absorbuje viac svetla. Preto sa pre osoby s tmavšou pleťou odporúčajú nižšie intenzity svetla.

Svetelné pulzy môžu byť na pocit teplé alebo horúce, no nikdy by nemali byť bolestivé. Aby ste zabránili kožným reakciám, pozrite si kapitolu „Použitie zariadenia“, časť „Možné vedľajšie účinky a kožné reakcie“.

### Odporúčané intenzity svetla (1 - 5)

V nižšie uvedenej tabuľke znak „x“ označuje, že zariadenie nie je pre Vás vhodné.

Farba pokožky a charakteristika:	Biela (vždy spálenie svetelnými lúčmi, žiadne opaľovanie)	Béžová (jemné spálenie, minimálne opaľovanie)	Svetlo hnedá (občasné spálenie, dobré opaľovanie)	Stredne hnedá (zriedkavé spálenie, rýchle a dobré opaľovanie)	Tmavo hnedá (zriedkavé spálenie, veľmi dobré opaľovanie)	Hnedočierna a tmavšia (zriedkavé spálenie alebo k spáleniu nedôjde nikdy, veľmi tmavé opaľenie)
----------------------------------	---	---	---	---	--	---

Farba telesného ochlpenia:

Tmavý blond/ svetlohnedá/ hnedá/ tmavohnedá/ čierna	4/5	4/5	4/5	3/4	1/2/3	x
Biela/ sivá/ červená/ svetlý blond	x	x	x	x	x	x

### Dôležité

Ak chcete skontrolovať, či je zariadenie Philips Lumea Precision Plus pre Vás vhodné, pozrite si časť „Kto by zariadenie Philips Lumea Precision Plus nemal používať?“.

Ak bola Vaša pokožka vystavená prirodzenému slnečnému žiareniu alebo niektorej metóde na získanie umelého opaľenia, farba pokožky môže byť tmavšia ako pri predchádzajúcom ošetrovaní. Pomocou vyššie uvedenej tabuľky určíte, ktoré nastavenie je vhodné pre Vašu farbu pokožky.

### Rady týkajúce sa opaľovania

#### OPAĽOVANIE NA SĽNKA PRED OŠETROVANÍM

- Ak máte opaľenú pokožku, vykonajte na ošetrovanej oblasti test pokožky (pozrite si kapitolu „Použitie zariadenia“, časť „Prvé použitie“) a zistíte správnu intenzitu svetla. V opačnom prípade vzniká po ošetrovaní zariadením Philips Lumea Precision Plus riziko vzniku kožných reakcií.
- Po opaľovaní nepoužívajte zariadenie minimálne 48 hodín. Opaľovanie môže spôsobiť stmavnutie (opaľenie) a/alebo spálenie (začervenanie pokožky).



- Po uplynutí 48 hodín skontrolujte pokožku kvôli prípadnému zotrúvajúcejmu spáleniu. Kým je pokožka stále spálená, zariadenie Philips Lumea Precision Plus nepoužívajte.
- Keď spálenie zmizne, vykonajte na ošetrovanej oblasti test pokožky (pozrite si kapitolu „Použitie zariadenia“, časť „Prvé použitie“) a zistite správnu intenzitu svetla.

### **Opaľovanie na slnku po ošetrovaní**

- Po ošetrovaní nevystavujte upravené oblasti slnečnému žiareniu minimálne 24 hodín. Po uplynutí 24 hodín a pred vystavením pokožky slnečnému žiareniu sa uistite, že pokožka už nevykazuje známky začervenania spôsobené ošetrovaním.
- V priebehu nasledujúcich dvoch týždňov po ošetrovaní si upravené oblasti pri pobyte vonku zakrývajte alebo použite opaľovací krém (ochranný faktor 30+).
- Vystavenie ošetrovaných oblastí hneď po úprave slnečnému žiareniu bez použitia ochrany môže zvýšiť riziko vzniku nežiaducich vedľajších účinkov a kožných reakcií. Pozrite si kapitolu „Použitie zariadenia“, časť „Možné vedľajšie účinky a kožné reakcie“.

### **Opaľovanie pomocou umelého svetla**

- Postupujte podľa pokynov v horeuvedených častiach „Opaľovanie na slnku pred ošetrovaním“ a „Opaľovanie na slnku po ošetrovaní“.

### **Opaľovanie s použitím krémov**

- Ak ste použili samoopaľovací krém, pred použitím zariadenia Philips Lumea Precision Plus počkajte, kým umelé opálenie úplne nezmlzne.

*Poznámka: Bližšie informácie o neželaných kožných reakciách nájdete v kapitole „Použitie zariadenia“, časť „Možné vedľajšie účinky a kožné reakcie“.*

## **Použitie zariadenia**

Pozrite si tabuľku odporúčaných intenzít svetla uvedenú v kapitole „Príprava na použitie“, časť „Nastavenie intenzity svetla“ a zistite, ktoré nastavenia intenzity svetla najviac vyhovujú Vašej pokožke a farbe telesného ochlpenia. Zariadenie používajte v **dobre osvetlenej** miestnosti; pomôže to znížiť vnímanie jasú pulzu. Pred použitím zariadenia ošetrovanú oblasť oholte (pozrite si kapitolu „Príprava na použitie“, časť „Príprava ošetrovaných oblastí“).

Ak v priebehu ošetrovania pocítite nepríjemnú bolesť, znížte nastavenie intenzity svetla, kým sa ošetrovanie nestane opäť bezbolestné.

Ak zaznamenáte výraznejšie známky kožných reakcií ako jemné začervenanie, ošetrovanie okamžite ukončíte a prečítajte si časť „Možné vedľajšie účinky a kožné reakcie“ uvedenú v tejto kapitole.

## Výber správneho nástavca

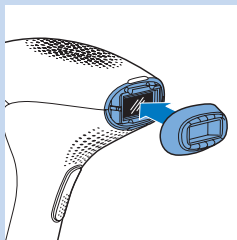

### - Nástavec na ošetrovanie tela

Nástavec na ošetrovanie tela možno použiť na ošetrenie neželaného telesného ochlpenia na všetkých oblastiach tela pod krkom (výnimky nájdete v kapitole „Dôležité“, časť „Kontraindikácie“). Nástavec na ošetrovanie tela dokáže pokryť plochu o veľkosti 4 cm<sup>2</sup> a bol špeciálne navrhnutý na rýchlejšie ošetrovanie väčších oblastí, ako sú napr. nohy.

Nástavec na ošetrovanie tela nepoužívajte na ošetrovanie tváre.

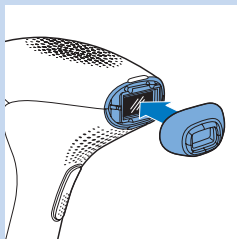

### - Nástavec na precízne ošetrovanie tela a tváre

Nástavec na precízne ošetrovanie tela a tváre zahŕňa dodatočný integrovaný svetelný filter a možno ho použiť na veľmi bezpečné ošetrovanie neželaného ochlpenia tváre v oblasti vrchnej pery, brady a bokombrád. Taktiež ho môžete použiť na ošetrovanie ďalších citlivých oblastí tela, ako napr. podpazušia a oblasti bikín, alebo ťažko dostupných oblastí.

Zariadenie nikdy nepoužívajte v oblasti okolo očí a v blízkosti obočia.

## Prvé použitie a test pokožky

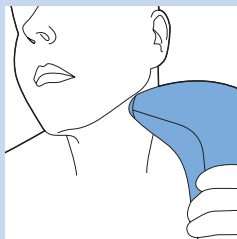

**1** Podľa ošetrovanej oblasti zvolte príslušný nástavec.

**2** Vyberte si oblasť v blízkosti oblasti, ktorú chcete ošetrovať.

*Poznámka: Pred použitím zariadenia na ošetrovanie oblasti vrchnej pery, brady alebo bokombrád si vyberte oblasť bez znamienok a ochlpenia pod uchom a vykonajte test pokožky.*

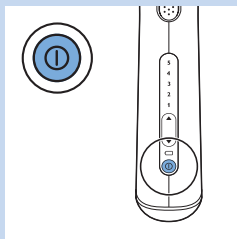

**3** Stlačením vypínača zapnete zariadenie.

➤ Zariadenie sa vždy automaticky zapne na najnižšom nastavení.

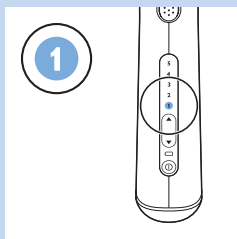

**4** Aktivujte jeden pulz s použitím najnižšieho odporúčaného nastavenia intenzity pre Váš typ pokožky (pokyny na aktiváciu pulzu uvádzajú kroky 6 až 9 v časti „Ďalšie použitie“ v tejto kapitole).

**5** Ak je ošetrovanie pohodlné (bezbolestné), zvyšujte nastavenie v krokoch po jednej úrovni v rámci odporúčaného rozsahu pre Váš typ pokožky a pri každom nastavení aktivujte jeden pulz. Neaplikujte na ten istý bod viac ako jeden pulz.

- 6** Po vykonaní testu pokožky počkajte 24 hodín a skontrolujte pokožku kvôli možným reakciám. Ak Vaša pokožka vykazuje známky reakcií, pre ďalšie použitie zvolte najvyššie nastavenie, ktoré nevyvolalo žiadne kožné reakcie.

Pri prvom použití zariadenia odporúčame na ošetrovanej oblasti vykonať test pokožky, aby ste skontrolovali reakciu kože na ošetrovanie a oboznámili sa s ošetrovaním na báze svetla.

### Ďalšie použitie

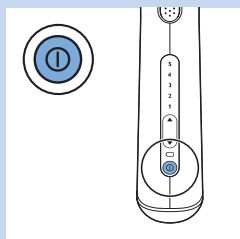

- 1** Pred každým ošetrovaním vyčistite nástavec, okienko pre výstup svetla a kovový rám vnútri nástavcov zariadenia Philips Lumea Precision Plus. Ďalšie informácie nájdete v kapitole „Čistenie a údržba“.

- 2** Podľa ošetrovanej oblasti zvolte príslušný nástavec.

- 3** Stlačením vypínača zapnite zariadenie.

*Poznámka: Je normálne, že sa zariadenie a nástavec počas používania zahrejú.*

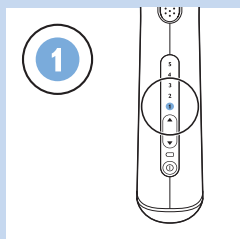

- 4** Každé ošetrenie začnite veľmi pozorným zvolením správnej intenzity svetla podľa citlivosti Vašej pokožky a pocitu pohodlia počas ošetrovania.

Vaša pokožka môže z mnohých dôvodov v rozličných dňoch/pri rozličných príležitostiach reagovať odlišne. Platí to najmä po opaľovaní. Ďalšie informácie nájdete v časti „Možné vedľajšie účinky a kožné reakcie“ v tejto kapitole.

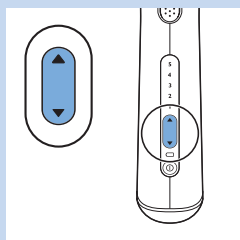

- 5** Stlačením tlačidla ▲ zvýšite intenzitu a stlačením tlačidla ▼ znížite intenzitu.

- Po každom stlačení tlačidla začne blikať príslušný indikátor intenzity. Toto trvá niekoľko sekúnd.

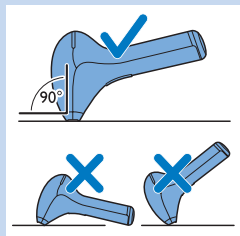

- 6** Zariadenie priložte na povrch pokožky pod uhlom 90° tak, aby sa nástavec a bezpečnostný krúžok dotýkali pokožky.

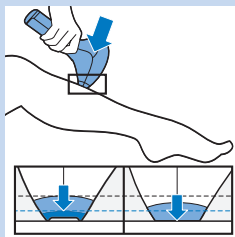

- 7** Celú plochu zabezpečovacieho krúžku jemne pritlačte na povrch pokožky jemným tlakom.

*Poznámka: Zabezpečovací krúžok má kontaktné spínače, ktoré predstavujú zabezpečovací systém zariadenia. Tento krúžok zabráňuje neúmyselným pulzom svetla bez kontaktu s pokožkou.*

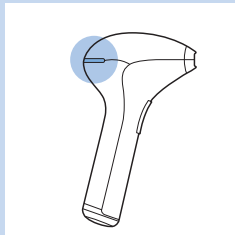

- Keď sa všetky kontaktné spínače bezpečnostného krúžku dostanú do kontaktu s pokožkou a zariadenie je nabité, indikátor stavu pripravenosti na aktiváciu pulzu na zadnej strane zariadenia sa rozsvieti nazeleno. Môže to trvať niekoľko sekúnd.

*Tip: Na jednoduchšie použitie ošetrovanú pokožku napnite. V oblastiach s jemnejšou pokožkou možno budete musieť zariadenie na pokožku viac pritlačiť, aby ste zatlačili všetky kontaktné spínače.*

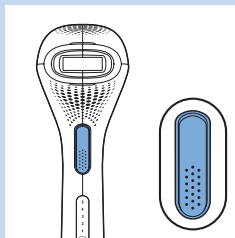

- 8** Stlačením tlačidla aktivácie pulzu aktivujte pulz. Na aktiváciu nasledovného pulzu máte 2 možnosti:

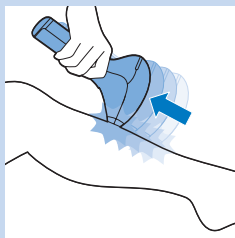

- A Držte tlačidlo aktivácie pulzu aj naďalej stlačené. Kým sa bezpečnostný krúžok bude dotýkať pokožky celou svojou plochou, zariadenie bude pokračovať v aktivovaní jedného pulzu za druhým. Hneď po aktivácii jedného pulzu presuňte zariadenie na ďalšiu oblasť. Uistite sa, že sa bezpečnostný krúžok dotýka pokožky celou svojou plochou. Tento „Režim posunu a aktivácie pulzu“ je praktický najmä pri ošetrovaní väčších oblastí, ako sú napr. nohy.
- B Tlačidlo aktivácie pulzu uvoľnite po každej aktivácii pulzu. Pri nasledujúcom pulze priložte zariadenie na oblasť hneď vedľa naposledy ošetrovanej oblasti. Uistite sa, že sa bezpečnostný krúžok dotýka pokožky celou svojou plochou.
- Tento „Režim kroku a aktivácie pulzu“ zaručuje presné ošetrovanie napr. oblasti vrchnej perý, kolien alebo členkov.

*Poznámka: Zariadenie je po niekoľkých sekundách pripravené na aktiváciu ďalšieho pulzu, preto sa uistite, že hneď po aktivácii pulzu presuniete zariadenie na ďalšiu oblasť.*

Počas jedného ošetrovania neupravujte tú istú oblasť viackrát.

Efektívnosť ošetrovania sa tak nezlepší, no zvýši sa riziko vzniku kožných reakcií.

*Poznámka: Viditeľné svetlo vytvárané zariadením predstavuje odraz pulzu na pokožke a je pre Váš zrak neškodné. Počas používania nie je nevyhnutné používať ochranné okuliare.*

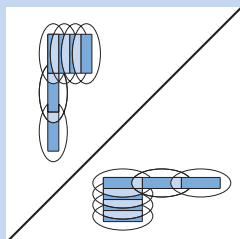

- 9** Aby ste ošetrili povrch celej oblasti, zariadenie ku pokožke prikladajte tak, aby sa ošetrované plošky mierne prekryvali. Efektívne svetlo vychádza len z okienka pre výstup svetla. Uistite sa, že pulzy aplikujete v blízkosti nasledujúci od predošlého.
- 10** Po ukončení ošetrovania vypnite zariadenie.
- 11** Po použití skontrolujte okienko pre výstup svetla a nástavec kvôli chýpkom a nečistotám a zariadenie vyčistite (pozrite si kapitolu „Čistenie a údržba“).

## Usmernenia pre ošetrovanie

### Priemerná doba ošetrovania

Oblasť	Približný čas ošetrovania	Odporúčaný nástavec
Podpazušie	1 minúta/podpazušie	Nástavec na ošetrovanie tela/nástavec na ošetrovanie tela a tváre
Línia bikín	1 minúta/jedna strana	Nástavec na ošetrovanie tela/nástavec na ošetrovanie tela a tváre
Celá oblasť bikín	4 minúty	Nástavec na ošetrovanie tela/nástavec na ošetrovanie tela a tváre
Jedna spodná časť nohy	8 minút	Nástavec na ošetrovanie tela
Jedná celá noha	14 minút	Nástavec na ošetrovanie tela
Vrchná pera/brada/ bokombrady	1 minúta	Nástavec na precízne ošetrovanie tváre a tela

*Poznámka: Údaje o priemernej dobe ošetrovania uvedené vyššie boli stanovené počas výskumu a testov. Individuálne doby ošetrovania sa môžu v závislosti od jednotlivca líšiť.*

*Poznámka: Plne nabitie batérie poskytnú energiu na aktiváciu minimálne 370 pulzov s nastavením intenzity 5. Dĺžka používania zariadenia závisí od veľkosti ošetrovanej oblasti a použitého nastavenia intenzity.*

### Oblasti určené na ošetrovanie

Toto zariadenie je určené na ošetrovanie neželaného ochlpenia v oblasti vrchnej pery, brady, bokombrád, podpazušia, rúk, brucha, oblasti bikín a nôh.

### Použitie zariadenia na ošetrovanie nôh

Pozrite si tabuľku odporúčaných intenzít svetla uvedenú v kapitole „Príprava na použitie“, časť „Nastavenie intenzity svetla“ a zistíte, ktoré nastavenia sú vhodné na ošetrovanie Vašich nôh.

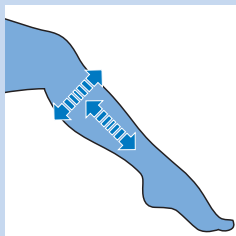

- Zariadením môžete pohybovať nahor a nadol alebo zo strany na stranu v závislosti od toho, ktorý pohyb Vám viac vyhovuje.

*Poznámka: Kostnaté oblasti ako holenná kosť a členky sú citlivejšie než iné oblasti tela. Ak na tieto oblasti zatlačíte nástavec príliš silno, pokožka môže byť náchylnejšia na vznik kožných reakcií, ako je napr. podráždenie a začervenanie. Pozrite si časť „Možné vedľajšie účinky a kožné reakcie“ v tejto kapitole. Nástavec zatlačte na pokožku dostatočne silno, aby sa zapol indikátor stavu pripravenosti na aktiváciu pulzu, nie však silnejšie.*

**Tip: Zariadenie môže na ošetrovaných oblastiach zanechať stopy. Tieto stopy Vám môžu slúžiť ako pomôcka na prekrytie ošetrovaných oblastí.**

Plne nabitá batéria poskytuje ošetrovanie naraz celého tela a tváre (vrchnej pery, podpazušia, oblasti bikín a spodnej časti nôh). \* Ak sa rozhodnete použiť zariadenie na ošetrovanie dolnej aj hornej časti nôh, možno budete musieť zariadenie počas ošetrovania nabiť. Je to normálne. Dĺžka doby používania zariadenia závisí od veľkosti ošetrovanej oblasti a použitého nastavenia intenzity. \* Stanovené na základe priemerných dôb ošetrovania každej oblasti a odporúčaných intenzít pre jedného používateľa.

**Tip: Mnoho používateľov kombinuje ošetrovanie nôh s inými aktivitami v domácnosti, ako napr. sledovaním TV alebo počúvaním hudby. Vyskúšajte to aj Vy a premeňte ošetrovanie na príjemný a relaxačný zážitok.**

### Použitie zariadenia na ošetrovanie oblasti bikín

Pozrite si tabuľku odporúčaných intenzít svetla uvedenú v kapitole „Príprava na použitie“, časť „Nastavenie intenzity svetla“ a zistite, ktoré nastavenia sú vhodné na ošetrovanie Vašej oblasti bikín.

Zariadenie Philips Lumea Precision Plus je dostatočne bezpečné a jemné na ošetrovanie celej oblasti bikín (napr. na ošetrovanie v „brazílskom“ alebo „hollywoodskom“ štýle). Na ošetrovanie tmavšej a citlivejšej pokožky v oblasti bikín použite nižšie nastavenie. Zariadenie nepoužívajte na ošetrovanie malých pyskov ohanbia, vagíny a konečníka. Muži, ktorí sa rozhodnú pre ošetrovanie oblasti prirodzenia, nesmú zariadenie používať na ošetrovanie miešok.

*Poznámka: Z hygienických dôvodov vždy pred ošetrovaním ďalšej oblasti tela vyčistite použitý nástavec.*

### Použitie zariadenia na ošetrovanie podpazušia

Pozrite si tabuľku odporúčaných intenzít svetla uvedenú v kapitole „Príprava na použitie“, časť „Nastavenie intenzity svetla“ a zistite, ktoré nastavenia sú vhodné na ošetrovanie Vášho podpazušia.

Pred ošetrovaním odstráňte z podpazušia zvyšky dezodorantu, krému alebo iného výrobku určeného na starostlivosť o pleť.

**Tip: Na dosiahnutie optimálnych výsledkov sa pri ošetrovaní podpazušia postavte pred zrkadlo, aby ste na ošetrovanú oblasť a indikátor stavu pripravenosti na aktiváciu pulzu dobre videli. Zdvihnite ruku a položte si ju na krk, aby sa pokožka v oblasti podpazušia napla. Bezpečnostný krúžok sa takto jednoduchšie dostane do kontaktu s pokožkou, čo uľahčí ošetrovanie.**

*Poznámka: Odrážané svetlo Vaším očiam neškodí. Ak je Vám odraz rozptýleného svetla neprijemný, zatvorte si počas aktivácie pulzu oči.*



### Použitie zariadenia na ošetrovanie tváre (vrchnej pery, brady, bokombrád)

Pozrite si tabuľku odporúčaných intenzít svetla uvedenú v kapitole „Príprava na použitie“, časť „Nastavenie intenzity svetla“ a zistite, ktoré nastavenia sú vhodné na ošetrovanie oblasti Vašej tváre (vrchnej pery, brady, bokombrád). Na ošetrovanie oblasti vrchnej pery, brady a bokombrád vždy používajte len **nástavec na precízne ošetrovanie tela a tváre**. Zariadenie nikdy nepoužívajte na ošetrovanie oblasti okolo očí alebo v blízkosti obočia. Pri ošetrovaní vrchnej pery, brady alebo bokombrád sa uistite, že 24 hodín po ošetrovaní nebudete Vašu tvár vystavovať priamemu slnečnému žiareniu. Nasledujúce dva týždne po ošetrovaní používajte pri vystavení tváre priamemu slnečnému žiareniu opaľovací krém (ochranný faktor 30+).



*Tip: Na dosiahnutie optimálnych výsledkov pri ošetrovaní oblasti vrchnej pery, brady a bokombrád sa postavte pred zrkadlo, aby ste na ošetrovanú oblasť a indikátor stavu pripravenosti na aktiváciu pulzu dobre videli.*

*Tip: V dôsledku obrysov čeľustí môže byť ťažké zabezpečiť úplný kontakt bezpečnostného krúžku s pokožkou a aktivovať pulz. Na uľahčenie si vložte jazyk medzi zuby a vrchnú peru alebo nasajte do líc vzduch.*

*Tip: Odrážané svetlo Vaším očiam neškodí. Ak je Vám odraz rozptýleného svetla nepríjemný, zatvorte si počas aktivácie pulzu oči.*

### Ako dosahovať optimálne výsledky

- Je normálne, že aj po niekoľkých prvých ošetrovaniach sú chĺpky stále viditeľné (ďalšie informácie nájdete v kapitole „Úvod“, časť „Princíp fungovania“).
- Na úspešné odstránenie všetkých chĺpkov a zabránenie opätovného prechodu folikuly chĺpku do aktívnej fázy musíte prvé dva mesiace ošetrovanie opakovať jedenkrát každé dva týždne. Po dvoch mesiacoch by mala byť Vaša pokožka hladká. Prečítajte si časť „Fáza udržiavania“ a zistite spôsob zachovania týchto výsledkov.

### Fáza udržiavania

- Ak chcete zabezpečiť, aby Vaša pokožka zostala aj naďalej hladká, odporúčame ošetrovanie opakovať každé 4 až 8 týždňov. Doba medzi ošetreniami sa môže líšiť na základe individuálneho dorastania ochlpenia a taktiež v závislosti od jednotlivých oblastí tela. Ak Vám medzi ošetreniami narastie príliš veľa chĺpkov, jednoducho znovu skráťte interval medzi ošetreniami. Žiadnu oblasť však neošetrte častejšie ako jedenkrát za dva týždne. Častejšie ako odporúčané používanie zariadenia nezlepší efektívnosť, ale zvýši riziko vzniku kožných reakcií.

## Možné vedľajšie účinky a kožné reakcie

### Bežné kožné reakcie:

- Vaša pokožka môže vykazovať známky jemného začervenania a/alebo svrbenia, šteklenia alebo môže byť teplá na dotyk. Táto reakcia je úplne neškodná a rýchlo sa stratí.
- Na ošetrovaných oblastiach sa môže na krátky čas objaviť kožná reakcia podobná spáleniu. Ak sa táto reakcia v priebehu 3 dní nestratí, odporúčame navštíviť lekára.
- Ako výsledok kombinácie holenia a ošetrovania svetlom sa môže objaviť suchá pokožka a svrbenie. Táto reakcia je neškodná a v priebehu niekoľkých dní sa stratí. Na postihnutú oblasť si môžete priložiť ľadový obklad alebo mokrý uterák na tvár. Ak pocit suchej pokožky pretrváva, môžete si po 24 hodinách na ošetrovanú oblasť naniesť neparfumovaný krém.

### Zriedkavé vedľajšie účinky:

- Popáleniny, nadmerné začervenanie a opuch: výskyt týchto reakcií je veľmi zriedkavý. Vznikajú v dôsledku použitia príliš vysokej intenzity svetla vzhľadom na farbu Vašej pokožky. Ak sa tieto reakcie v priebehu 3 dní nestratia, odporúčame navštíviť lekára. S ďalším ošetrovaním počkajte, kým sa pokožka úplne nezahojí, a uistite sa, že použijete nižšie nastavenie intenzity svetla.
- Zmena farby pokožky: výskyt tejto reakcie je veľmi zriedkavý. Zmena farby pokožky sa prejavuje ako tmavšia (hyperpigmentácia) alebo svetlejšia (hypopigmentácia) škvrna než je okolitá oblasť. Táto reakcia vzniká v dôsledku použitia príliš vysokej intenzity svetla vzhľadom na farbu Vašej pokožky. Ak sa zmena farby pokožky v priebehu 2 týždňov nestratí, odporúčame navštíviť lekára. Postihnuté oblasti neošetrujte, kým sa zmena farby pokožky nestratí a pokožka nenadobudne normálnu farbu.
- Infekcia a zápal pokožky: výskyt tejto reakcie je veľmi zriedkavý a môže ju spôsobiť používanie zariadenia na ranách spôsobených holením, už existujúcich ranách alebo zarastených chlások.
- Nadmerná bolesť: táto reakcia sa môže objaviť počas ošetrovania alebo po ňom, ak ste zariadenie použili na ošetrovanie neoholenej pokožky, ak ste použili príliš vysoké nastavenie intenzity svetla vzhľadom na farbu Vašej pokožky, ak ste na tú istú oblasť aplikovali viac ako jeden pulz a v prípade, že ste zariadenie použili na ošetrovanie oblasti s otvorenými ranami, zápalom, infekciou, tetovaním, popáleninami atď. Ďalšie informácie nájdete v kapitole „Dôležité“, časť „Kontraindikácie“.

### Po použití

- Bezprostredne po ošetrení neaplikujte na ošetrované oblasti žiadne parfumované kozmetické prípravky.
- Bezprostredne po ošetrení oblasti podpažúšia neaplikujte na pokožku dezodorant. Počkajte, kým prípadné začervenanie pokožky úplne nezmizne.
- Informácie o vystavení pokožky slnečnému žiareniu a umelých metódach opaľovania nájdete v kapitole „Príprava na použitie“, časť „Rady týkajúce sa opaľovania“.



## Čistenie a údržba

Na zabezpečenie optimálnych výsledkov a dlhej životnosti zariadenia čistite zariadenie pred každým použitím a po ňom, v prípade potreby aj počas ošetrovania. Nesprávne čistenie zariadenia znižuje jeho efektívnosť.

Zariadenie ani jeho súčiastky nikdy nečistite vo vode alebo v umývačke na riad.

Na čistenie zariadenia nikdy nepoužívajte drsný materiál, drsné čistiace prostriedky ani agresívne kvapaliny ako benzín alebo acetón.

Nikdy nepoškrabte okienko pre výstup svetla alebo kovový rám vnútri nástavcov.

*Poznámka: Uistite sa, že kontaktné spínače bezpečnostného krúžku nie sú zanesené nečistotami.*

*Poznámka: Ak okienko pre výstup svetla alebo nástavec už nie je možné vyčistiť, zariadenie prestaňte používať. Informácie týkajúce sa výmeny nájdete v kapitole „Objednávanie príslušenstva“.*

**1** Vypnite zariadenie, odpojte ho zo siete a nechajte vychladnúť.

*Poznámka: Okienko pre výstup svetla sa počas používania zahrieva. Pred čistením sa uistite, že nie je horúce.*

**2** Ak chcete odstrániť nástavec, položte prsty do priehlbínok na vrchnej a spodnej časti a opatrne potiahnite. Nástavec by sa mal ľahko uvoľniť.

**3** Jemnú handričku dodanú so zariadením navlhčíte niekoľkými kvapkami vody a očistite ňou nasledovné časti:

- okienko pre výstup svetla,
- vonkajší povrch nástavcov,
- kovový rám vnútri nástavcov,
- červenkasté filtračné sklo vnútri nástavca na precízne ošetrovanie tela a tváre.

*Poznámka: Ak voda nemá požadovaný účinok, vyčistite hore uvedené časti pomocou niekoľkých kvapiek roztoku s vysokým percentom obsahu alkoholu.*

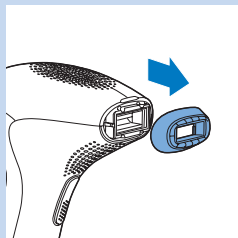

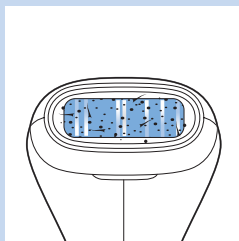

*Poznámka: Na obrázku je uvedený príklad znečisteného okienka pre výstup svetla a/alebo nástavca. Uistite sa, že zariadenie vyčistíte pred každým použitím a po ňom, v prípade potreby aj počas ošetrovania, podľa pokynov uvedených v tejto časti.*

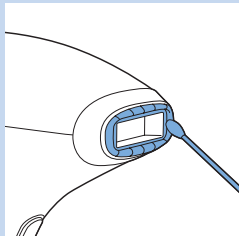

*Tip: Ak okraje nástavcov už nie je možné vyčistiť pomocou dodanej čistiacej tkaniny, použite vatovú tyčinku. Uistite sa, že na nástavcoch alebo okienku pre výstup svetla nezostanú zvyšky vaty alebo vlákien.*

- 4** V prípade potreby očistite vonkajšiu časť zariadenia pomocou suchej jemnej čistiacej tkaniny dodanej so zariadením.

## Odkladanie

- 1** Vypnite zariadenie, odpojte ho zo siete a nechajte vychladnúť.
- 2** Pred odložením vždy zariadenie očistite.
- 3** Zariadenie odložte do dodaného puzdra alebo vrečka. Uistite sa, že je na zariadení upevnený nástavec na precízne ošetrovanie tela a tváre.
- 4** Zariadenie odložte na suché miesto pri teplote medzi 0 a 60°C.

## Objednávanie príslušenstva

Ak chcete zakúpiť príslušenstvo k tomuto spotrebiču, navštívte náš obchod online na stránke **[www.shop.philips.com/service](http://www.shop.philips.com/service)**. Ak vo Vašej krajine nie je obchod online dostupný, obráťte sa na predajcu alebo servisné stredisko výrobkov značky Philips. Ak máte problémy s objednaním príslušenstva pre svoj spotrebič, obráťte sa na Stredisko starostlivosti o zákazníkov spoločnosti Philips vo svojej krajine. Kontaktné údaje strediska nájdete v priloženom celosvetovo platnom záručnom liste.

## Náhradné diely

K dispozícii sú nasledujúce náhradné diely:

- Nástavec na ošetrovanie tela
- Nástavec na presné zastrihávanie
- Adaptér
- Puzdro
- Mäkké puzdro

## Životné prostredie



- Zariadenie na konci jeho životnosti neodhadzujte spolu s bežným komunálnym odpadom, ale kvôli recyklácii ho odovzdajte na mieste oficiálneho zberu. Pomôžete tak chrániť životné prostredie.



- Zabudované nabíjateľné batérie obsahujú látky, ktoré môžu znečistiť životné prostredie. Vždy pred likvidáciou zariadenia, resp. jeho odovzdaním na mieste oficiálneho zberu, batérie vyberte. Batérie odovzdajte na mieste oficiálneho zberu. Ak máte problémy s vybratím batérií, zariadenie môžete zaniest' do Servisného centra spoločnosti Philips, kde batérie vyberú a odstránia spôsobom, ktorý je bezpečný pre životné prostredie.

### Vyberanie nabíjateľných batérií

Nabíjateľné batérie vyberte len vtedy, keď sú úplne vybité.

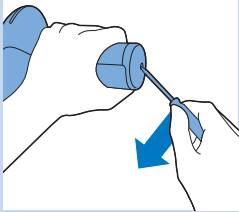

- 1 Zariadenie odpojte od adaptéra.
- 2 Zariadenie nechajte pracovať, kým sa batérie úplne nevybijú. Zapnite zariadenie a aktivujte pulzy dovtedy, kým zariadenie už nebude možné zapnúť.
- 3 Zasuňte do spodného krytu zariadenia šidlo alebo iný ostrý predmet a vypáčte ho.
- 4 Pomocou skrutkovača uvoľnite dve skrutky umiestnené v spodnej časti rukoväte.

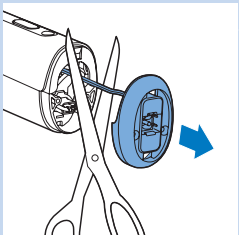
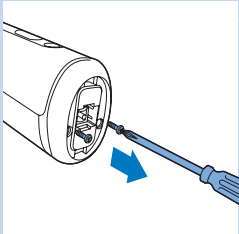

- 5 Odstráňte spodnú časť rukoväte a prerežte dva káble, ktoré pripájajú spodnú časť k zariadeniu.

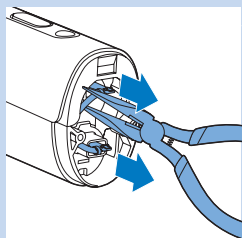

- 6 Pomocou klieští s dlhými čeľust'ami vytiahnite konektory batérií z ich koncoviek.

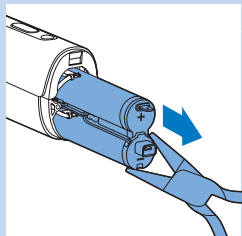

- 7 Pomocou klieští s dlhými čeľust'ami vytiahnite nabíjateľné batérie zariadenia.

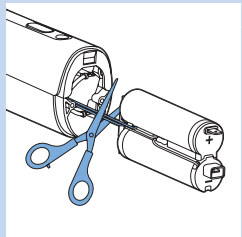

- 8 Jeden po druhom prestrihnite oba vodiče, aby ste sa uistili, že v dôsledku zvyškového náboja nedôjde k nebezpečnej situácii.

### Záruka a servis

Ak potrebujete servis, informácie alebo máte problém, navštívte webovú stránku spoločnosti Philips na adrese **[www.philips.com/support](http://www.philips.com/support)** alebo sa obráťte na Stredisko starostlivosti o zákazníkov spoločnosti Philips vo svojej krajine. Telefónne číslo strediska nájdete v priloženom celosvetovo platnom záručnom liste. Ak sa vo Vašej krajine toto stredisko nenachádza, obráťte sa na miestneho predajcu výrobkov značky Philips.

## Technické údaje

### Model SC2003

Nominálne napätie	100 V - 240 V
Nominálna frekvencia	50 Hz - 60 Hz
Menovitý príkon	7,5 W
Ochrana proti zásahu elektrickým prúdom	Trieda II 
Hodnotenie ochrany	IP 30 (EN 60529)
Prevádzkové podmienky	Teplota: +15° až +35 °C Relatívna vlhkosť: 25 % až 95 %
Podmienky pre uskladnenie	Teplota: 0° až +60 °C Relatívna vlhkosť: 5% až 95%
Spektrum nástavca na ošetrovanie tela	> 570 nm
Spektrum nástavca na precízne ošetrovanie tela a tváre	> 600 nm
Lítium-iónová batéria	2 x 3,7V, 1500 mAh

## Riešenie problémov

Táto kapitola obsahuje prehľad najbežnejších problémov, ktoré sa môžu vyskytnúť pri používaní zariadenia. Ak neviete problém vyriešiť pomocou nižšie uvedených informácií, navštívte webovú stránku [www.philips.com/support](http://www.philips.com/support), na ktorej nájdete zoznam často kladených otázok, alebo kontaktujte Stredisko starostlivosti o zákazníkov vo svojej krajine.

Problém	Možná príčina	Riešenie
Zariadenie nefunguje.	Nabíjateľné batérie sú vybité.	Nabite batériu zariadenia (pozrite si kapitolu „Nabíjanie“).
	Na zariadení sa vyskytla porucha.	Kontaktujte Stredisko starostlivosti o zákazníka vo Vašej krajine, predajcu značky Philips alebo servisné stredisko spoločnosti Philips.
Zariadenie sa náhle vypne.	Nabíjateľné batérie sú vybité.	Nabite batériu zariadenia (pozrite si kapitolu „Nabíjanie“).
Počas nabíjania sa adaptér zohrieva.	Je to bežný jav.	Nie je potrebný žiaden krok.
Kontrolné svetlo nabíjania sa nezapne, keď vložím malý konektor do zásuvky zariadenia.	Nepripojili ste adaptér do sieťovej zásuvky.	Malú koncovku pripojte do zariadenia a adaptér zapojte do elektrickej zásuvky.

Problém	Možná příčina	Riešenie
	Elektrická zásuvka nie je pod prúdom.	Zapojte do elektrickej zásuvky iné zariadenie a skontrolujte, či je zásuvka pod prúdom. Ak je zásuvka pod prúdom, no zariadenie sa stále nenabíja, kontaktujte Stredisko starostlivosti o zákazníka vo Vašej krajine, predajcu značky Philips alebo servisné stredisko spoločnosti Philips.
	Adaptér nie je správne zasunutý v sieťovej zásuvke a/alebo malý konektor nie je správne vložený do zásuvky na zariadení.	Uistite sa, že adaptér je správne zasunutý v sieťovej zásuvke a/alebo malý konektor je správne vložený do zásuvky na zariadení.
	Na zariadení sa vyskytla porucha.	Kontaktujte Stredisko starostlivosti o zákazníka vo Vašej krajine, predajcu značky Philips alebo servisné stredisko spoločnosti Philips.
Zapla som zariadenie, no nemôžem zvyšovať ani znižovať intenzitu svetla.	Zariadenie je potrebné resetovať.	Aby ste zariadenie resetovali, vypnite ho a znovu ho zapnite. Ak stále nie je možné nastaviť svetelnú intenzitu, kontaktujte Stredisko starostlivosti o zákazníka vo Vašej krajine, predajcu značky Philips alebo servisné stredisko spoločnosti Philips.
Po priložení zariadenia na pokožku sa indikátor pripravenosti na aktiváciu pulzov nezapne.	Nástavec s bezpečnostným krúžkom ste na pokožku priložili nesprávne.	Zariadenie priložte na povrch pokožky pod uhlom 90° tak, aby sa všetky kontaktné spínače dotýkali pokožky. Potom skontrolujte, či indikátor stavu pripravenosti na aktiváciu pulzu svieti a stlačte tlačidlo aktivácie pulzu.
		Ak indikátor stále nefunguje, umiestnite zariadenie na časť tela, kde je možné poľahky dosiahnuť úplný kontakt okienka s pokožkou, napr: na spodnej časti predlaktia. Potom skontrolujte, či indikátor pripravenosti na aktivovanie pulzov funguje. Ak sa tento indikátor nerozsvieti, keď položíte zariadenie na položku, kontaktujte Stredisko starostlivosti o zákazníka vo Vašej krajine, predajcu značky Philips alebo servisné stredisko spoločnosti Philips.
	Bezpečnostný krúžok je znečistený.	Dôkladne očistite bezpečnostný krúžok. Ak krúžok nie je možné dôkladne očistiť, kontaktujte Stredisko starostlivosti o zákazníka vo Vašej krajine, predajcu značky Philips alebo servisné stredisko spoločnosti Philips za účelom výmeny nástavca.

Problém	Možná príčina	Riešenie
Po priložení nástavca k pokožke sa indikátor stavu pripravenosti na aktiváciu pulzu nerozsvieti, no chladiaci ventilátor pracuje.	Aktivovala sa ochrana proti prehriatiu.	Po aktivácii ochrany proti prehriatiu ventilátor naďalej pracuje. Nevypínajte zariadenie a nechajte ho chlaď sa približne po dobu 15 minút predtým, ako budete pokračovať v jeho používaní. Keď sa indikátor pripravenosti na aktivovanie pulzov neaktivuje po priložení zariadenia na pokožku, kontaktujte Stredisko starostlivosti o zákazníka vo Vašej krajine, predajcu značky Philips alebo servisné stredisko spoločnosti Philips.
Indikátor pripravenosti na aktiváciu pulzov svieti nazeleno, no po stlačení tlačidla na aktivovanie pulzu, zariadenie pulzy nevyžiari.	Zariadenie je potrebné resetovať.	Zariadenie resetujete jeho vypnutím a následným zapnutím. Ak indikátor pripravenosti svieti nazeleno, no zariadenie po stlačení tlačidla pulzu naďalej nevyžiari, kontaktujte Stredisko starostlivosti o zákazníka vo Vašej krajine, predajcu značky Philips alebo servisné stredisko spoločnosti Philips.
Zariadenie sa pri používaní zahrieva.	Je to bežný jav.	Nie je potrebný žiaden krok.
Po zapnutí zariadenie nesignalizuje intenzitu svetla 1.	Zariadenie je potrebné resetovať.	Zariadenie resetujete jeho vypnutím a následným zapnutím. Ak zariadenie neukazuje svetelnú intenzitu 1, kontaktujte Stredisko starostlivosti o zákazníka vo Vašej krajine, predajcu značky Philips alebo servisné stredisko spoločnosti Philips.
Zo zariadenia sa šíri zvláštny zápach.	Nástavec a/alebo filtračné sklo je znečistené.	Nástavec dôkladne očistite. Ak nástavec nie je možné dôkladne očistiť, kontaktujte Stredisko starostlivosti o zákazníka vo Vašej krajine, predajcu značky Philips alebo servisné stredisko spoločnosti Philips za účelom výmeny nástavca.
	Neoholili ste dôkladne ošetrovanú oblasť.	Ak sa na ošetrovanej oblasti nachádzajú chĺpky, môže pri používaní zariadenia dôjsť k ich spáleniu. Výsledkom je nezvyčajný zápach. Pred použitím zariadenia ošetrovanú oblasť dôkladne oholte. Ak holenie vyvoláva podráždenie pokožky, zastrihnite chĺpky na najkratšiu možnú dĺžku a použite nastavenie, pri ktorom nedochádza k nepríjemným pocitom.
	Zariadenie ste uskladnili v prašnom prostredí.	Zvláštny zápach sa stratí po niekoľkých pulzoch.
Počas ošetrovania je pokožka citlivejšia než zvyčajne.	Používate príliš vysoké nastavenie intenzity svetla.	Skontrolujte, či ste zvolili správnu intenzitu svetla. V prípade potreby zvolte nižšiu intenzitu svetla.
	Neoholili ste ošetrované oblasti.	Pred použitím zariadenia ošetrované oblasti oholte. Ak holenie vyvoláva podráždenie pokožky, zastrihnite chĺpky na najkratšiu možnú dĺžku a použite nastavenie, pri ktorom nedochádza k nepríjemným pocitom.

Problém	Možná příčina	Riešenie
	UV filter okienka pre výstup svetla je poškodený.	Ak je UV filter okienka pre výstup svetla poškodený, zariadenie ďalej nepoužívajte. Kontaktujte Stredisko starostlivosti o zákazníka vo Vašej krajine, predajcu značky Philips alebo servisné stredisko spoločnosti Philips.
	Na zariadení sa vyskytla porucha.	Kontaktujte Stredisko starostlivosti o zákazníka vo Vašej krajine, predajcu značky Philips alebo servisné stredisko spoločnosti Philips.
Pri používaní zariadenia cítim nepríjemnú bolesť.	Neoholili ste ošetrované oblasti.	Pred použitím zariadenia ošetrované oblasti oholte. Ak holenie vyvoláva podráždenie pokožky, zastrihnite chĺpky na najkratšiu možnú dĺžku a použite nastavenie, pri ktorom nedochádza k nepríjemným pocitom.
	Ošetrovali ste oblasť, pre ktorú je použitie zariadenia nevhodné.	Zariadenie nesmiete používať na ošetrovanie oblasti malých pyskov, ohanbia, vagíny, konečníka, bradaviek, dvorcov prsných bradaviek, pier; vnútra nosných dierok a uší, očí a obočia. Muži nesmú zariadenie používať na ošetrovanie oblasti tváre alebo mieškov.
	Použili ste príliš vysoké nastavenie intenzity svetla.	Znížte intenzitu svetla na úroveň, ktorá je Vám príjemná. Pozrite si kapitolu „Príprava na použitie“, časť „Nastavenie intenzity svetla“.
	Okienko pre výstup svetla alebo červenkasté filtračné sklo je poškodené.	Ak je okienko pre výstup svetla alebo červenkasté filtračné sklo nástavca na precízne ošetrovanie tela a tváre poškodené, zariadenie s týmto nástavcom už nepoužívajte. Kontaktujte svojho predajcu, servisné stredisko spoločnosti Philips alebo Stredisko starostlivosti o zákazníka za účelom výmeny nástavca.
	Zariadenie nie je vhodné pre farbu Vašej pokožky.	Ak máte veľmi tmavú pokožku, zariadenie nepoužívajte. Zariadenie nepoužívajte, ak je farba Vášho telesného ochlpenia svetlý blond, červená, sivá alebo biela.
Ošetrované oblasti po ošetrovaní sčervenajú.	Mierne sčervenanie je neškodné a obvykle sa rýchlo stratí.	Nie je potrebný žiaden zákrok.
Reakcia pokožky po ošetrovaní pretrváva dlhšie než zvyčajne.	Použili ste príliš vysoké nastavenie intenzity svetla.	Nabudúce nastavte nižšiu intenzitu svetla. Pozrite kapitolu „Príprava na použitie“, časť „Nastavenie intenzity svetla“.
		Ak reakcia pokožky trvá dlhšie ako 3 dni, kontaktujte lekára.
Výsledky odstránenia ochlpenia nie sú uspokojivé.	Použili ste príliš nízke nastavenie intenzity svetla.	Nabudúce zvolte vyššiu intenzitu svetla.



Problém	Možná příčina	Riešenie
	Pri používaní zariadenia ste neuplatnili dostatočné prekryvanie.	Na dosiahnutie správnych výsledkov odstraňovania chĺpkov sa musia ošetrované plochy pri používaní zariadenia vzájomne prekryvať. Pozrite si kapitolu „Použitie zariadenia“, časť „Ďalšie použitie“, krok 9.
	Zariadenie nepoužívate v odporúčaných intervaloch.	Na úspešné odstránenie všetkých chĺpkov a zabránenie prechodu korenia chĺpku do aktívnej fázy musíte prvé dva mesiace ošetrovanie opakovať jedenkrát každé dva týždne. Ak chcete zabezpečiť, aby Vaša pokožka zostala aj naďalej hladká, odporúčame ošetrovanie opakovať každé štyri až šesť týždňov. Doba medzi ošetreniami sa môže líšiť na základe individuálneho dorastania ochlpenia a taktiež v závislosti od jednotlivých oblastí tela. Ak Vám medzi ošetreniami narastie príliš veľa chĺpkov, jednoducho znovu skráťte interval medzi ošetreniami. Žiadnu oblasť však neošetríte častejšie ako jedenkrát za dva týždne. Častejšie ako odporúčané používanie zariadenia nezlepší efektívnosť, ale zvýši riziko vzniku kožných reakcií.
	Zariadenie nie je vhodné pre farbu Vášho ochlpenia alebo pokožky.	Zariadenie nepoužívajte, ak je farba Vášho ochlpenia svetlý blond, červená, sivá alebo biela. Zariadenie nepoužívajte ani ak máte výrazne tmavú pleť.
Na niektorých miestach ošetrovaných oblastí začínajú opätovne rásť chĺpky.	Pri používaní zariadenia ste neuplatnili dostatočné prekryvanie.	Na dosiahnutie správnych výsledkov odstraňovania chĺpkov sa musia ošetrované plochy pri používaní zariadenia vzájomne prekryvať. Pozrite si kapitolu „Použitie zariadenia“, časť „Ďalšie použitie“, krok 9.
	Chĺpky začínajú dorastať v rámci prirodzeného cyklu rastu chĺpkov.	Je to normálne. Opakované dorastanie chĺpkov je súčasťou prirodzeného cyklu rastu chĺpkov. Chĺpky, ktoré znova dorastú, sú však jemnejšie a tenšie.







[www.philips.com](http://www.philips.com)

 100% recycled paper  
100% papier recyclé

4222.100.0689.1