

Register your product and get support at

www.philips.com/AVENT

SCD505



EN	User manual	3
DA	Brugervejledning	13
DE	Benutzerhandbuch	23
EL	Εγχειρίδιο χρήσης	35
ES	Manual del usuario	47
FI	Käyttöopas	59
FR	Mode d'emploi	69

IT	Manuale utente	79
NL	Gebruiksaanwijzing	89
NO	Brukerhåndbok	99
PT	Manual do utilizador	109
SV	Användarhandbok	121
TR	Kullanım kılavuzu	131
AR	دليل المستخدم	141

PHILIPS

AVENT

Sommario

1	Introduzione	80
----------	---------------------	----

2	Importante	80
	Riciclaggio	81
	Campi elettromagnetici (EMF)	81

3	Panoramica	82
	Unità genitore	82
	Unità bambino	83

4	Guida introduttiva	84
	Carica dell'unità genitore	84
	Preparazione dell'unità bambino	84

5	Utilizzo del baby monitor	85
	Portata di funzionamento	86
	Modificare la sensibilità del microfono	86
	Modalità ECO	86
	Ripristinare il baby monitor	87
	Ottimizzazione della durata della batteria dell'unità genitore	87

6	Garanzia e assistenza	87
----------	------------------------------	----

7	Domande frequenti	87
----------	--------------------------	----

1 Introduzione

Congratulazioni per l'acquisto e benvenuti in Philips AVENT! Per trarre il massimo vantaggio dall'assistenza fornita da Philips AVENT, registrare il proprio prodotto sul sito: www.philips.com/AVENT.

Philips AVENT si impegna a realizzare prodotti totalmente affidabili, così mamma e papà possono stare sempre tranquilli. Questo baby monitor Philips AVENT fornisce supporto ventiquattr'ore su ventiquattro, consentendo di sentire sempre chiaramente il bambino senza rumori fastidiosi. La tecnologia DECT garantisce l'eliminazione completa delle interferenze e un segnale perfetto tra l'unità bambino e genitore.

2 Importante

Prima di utilizzare questo baby monitor, leggere attentamente il presente manuale utente e conservarlo per eventuali riferimenti futuri.

AVVERTENZA! Per evitare il pericolo di strangolamento con il cavo di alimentazione, tenere sempre l'unità bambino e il cavo stesso lontano dalla portata dei bambini (ad almeno 1 metro). Non usare prolunghie.

Attenzione: rischio di esplosione, scosse elettriche, corto circuito o perdite

- Questo prodotto non deve essere esposto a schizzi o getti d'acqua; sopra di esso, inoltre, non devono essere posizionati oggetti contenenti liquidi (ad esempio vasi).
- Se si usa la spina di alimentazione per scollegare il dispositivo, assicurarsi che questa sia sempre facilmente accessibile.
- Prima di collegare il baby monitor all'alimentazione, accertarsi che il voltaggio indicato sugli adattatori del baby monitor corrisponda a quello dell'alimentazione locale.
- Utilizzare gli adattatori forniti per collegare il baby monitor all'alimentazione.
- Per evitare il rischio di scosse elettriche, non aprire l'alloggio dell'unità bambino o genitore; è possibile aprire solo i vani batterie.
- Quando si inseriscono o sostituiscono le batterie, accertarsi di avere le mani asciutte.
- Per l'unità genitore, caricare le batterie ricaricabili fornite come descritto nel presente manuale dell'utente.
- Per evitare perdite o esplosioni nelle batterie, che possono danneggiare il baby monitor; nonché causare bruciature e irritazione di pelle e occhi:
 - non ricaricare batterie non ricaricabili
 - inserire le batterie nella giusta direzione (+/-)
 - se si prevede di non usare il prodotto per più di 30 giorni, rimuovere le batterie
 - tenere le batterie lontano da temperature troppo elevate come luce solare, fuoco o simili,
 - Rimuovere le batterie appena esauriscono la carica.
- Per evitare che le batterie si surriscaldano o rilasciano materiali tossici, idrogeno o ossigeno, evitare:
 - sovraccarichi,
 - corto circuito,
 - inversione della carica,
 - danni alle batterie.

Supervisione di un adulto

- Questo baby monitor è da intendersi come aiuto. Non è sostituibile a una supervisione adulta e responsabile e non dovrebbe essere utilizzato in tal modo.
- Non posizionare l'unità bambino nel lettino o nel box.
- Per evitare il surriscaldamento, non coprire il baby monitor con asciugamani, coperte o altro.
- Quando il baby monitor viene collegato a una presa di corrente, controllare che sia possibile accedervi facilmente.

- Per la loro sicurezza, non consentire ai bambini di giocare con il baby monitor.
- Per maneggiare le batterie danneggiate o che perdono, proteggere la pelle indossando guanti protettivi.

Pulizia e manutenzione

- Non immergere le unità genitore o bambino in acqua e non lavarle sotto l'acqua corrente.
- Non utilizzare detergenti spray e/o liquidi.
- Scollegare le unità genitore e bambino qualora queste ultime siano collegate a una presa di corrente. Quando si scollega l'unità genitore o l'unità bambino, non tirare il cavo. Staccare la parte terminale dell'adattatore.
- Pulire le unità genitore e bambino con un panno umido.
- Pulire sempre gli adattatori con un panno asciutto.
- Questo baby monitor non dispone di altre parti che possono essere riparate.

Precauzioni per la conservazione

- Utilizzare e conservare il baby monitor a temperature comprese tra i 10°C e i 35°C. Tenere il baby monitor lontano dalla luce diretta del sole.
- Se si conservano le batterie in frigorifero o in congelatore, proteggerle dalla condensa durante la conservazione e lo scongelamento. Prima di usare le batterie, attendere finché non tornano a temperatura ambiente.

Ricambio

- Se si sostituiscono gli adattatori, usare il tipo di adattatori specificati in questo manuale dell'utente.
- Se si sostituiscono le batterie, usare il tipo di batterie specificate in questo manuale dell'utente. Sostituire tutte le batterie dell'unità contemporaneamente.

Questo prodotto è stato progettato e realizzato con materiali e componenti di alta qualità, che possono essere riciclati e riutilizzati. Se su un prodotto si trova il simbolo di un bidone con ruote, ricoperto da una X, vuol dire che il prodotto soddisfa i requisiti della Direttiva Comunitaria 2002/96/CE.



Non smaltire questo prodotto con i rifiuti domestici. Informarsi sui regolamenti locali per la raccolta differenziata dei prodotti elettrici ed elettronici. Il corretto smaltimento dei prodotti usati contribuisce a prevenire potenziali effetti negativi sull'ambiente e sulla salute.

Il prodotto funziona con batterie che rientrano nella Direttiva Europea 2006/66/CE e che non possono essere smaltite con i normali rifiuti domestici.

Quando è presente il simbolo del bidone dei rifiuti con una croce e il simbolo chimico "Pb", significa che le batterie sono conformi ai requisiti definiti dalla direttiva sul piombo:



Informarsi sui regolamenti locali per la raccolta differenziata delle batterie. Il corretto smaltimento delle batterie contribuisce a prevenire potenziali effetti negativi sull'ambiente e sulla salute.

Campi elettromagnetici (EMF)

Questo apparecchio Philips AVENT è conforme a tutti gli standard relativi ai campi elettromagnetici (EMF). Se utilizzato in maniera appropriata e secondo quanto riportato nel manuale di istruzioni, l'apparecchio risulta sicuro in conformità alle prove scientifiche disponibili ad oggi.





Riciclaggio

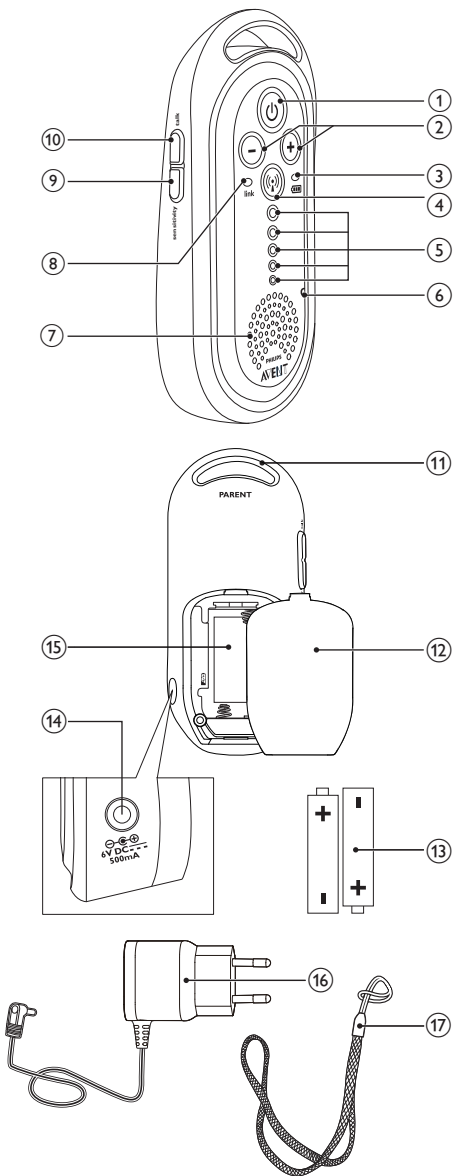

3 Panoramica

Unità genitore





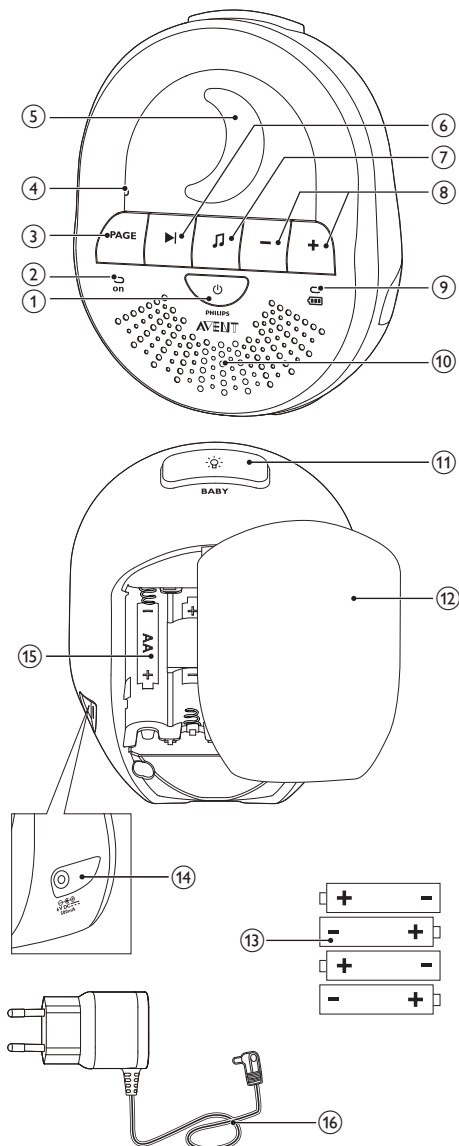

- ① 
 - Tenere premuto per accendere o spegnere l'unità genitore
- ② 
 - Premere questi pulsanti per regolare il volume.
- ③ 
 - Se lampeggia in rosso: le batterie ricaricabili sono scariche.
 - Se lampeggia in verde: le batterie ricaricabili sono in modalità di carica.
- ④ 
 - Tenere premuto questo pulsante per attivare la modalità ECO
 - In verde fisso: la modalità ECO è attiva.
- ⑤ **Spie livello audio**
 - Indica il livello del volume o la sensibilità del microfono
 - Indica il livello audio che l'unità bambino rileva
- ⑥ **Microfono**
- ⑦ **Altoparlante**
- ⑧ **link**
 - In verde: l'unità genitore è collegata all'unità bambino.
 - Lampeggiante in rosso: l'unità genitore cerca l'unità bambino.
- ⑨ **sensitivity**
 - Premere per modificare la sensibilità del microfono dell'unità bambino
- ⑩ **talk**
 - Tenere premuto per attivare la funzione talk
- ⑪ **Cordina da tracolla**
- ⑫ **Coperchio del vano batterie**
- ⑬ **Due batterie ricaricabili AAA NIMH da 850 mAh**
- ⑭ **Connettore per adattatore**
- ⑮ **Vano batterie**
- ⑯ **Adattatore CA/CC, dello stesso tipo di quello dell'unità bambino**
- ⑰ **Cordicella da collo**

Unità bambino



- ① 
- Tenere premuto per accendere o spegnere l'unità bambino

- ② on
- In verde: unità bambino accesa.
- ③ PAGE
- Premere questo pulsante per localizzare l'unità genitore
 - Premere questo pulsante per interrompere gli allarmi del ricevitore
- ④ Microfono
- ⑤ Luce notturna
- ⑥ 
- Premere questo pulsante per riprodurre la ninna nanna successiva
- ⑦ 
- Premere questo pulsante per riprodurre o interrompere una ninna nanna
- ⑧ - / +
- Premere questi pulsanti per regolare il volume.
- ⑨ 
- In verde: batteria dell'unità bambino in esaurimento.
 - Lampeggiante in rosso: le batterie sono scariche.
- ⑩ Altoparlante
- ⑪ 
- Premere per accendere o spegnere la luce notturna
- ⑫ Coperchio del vano batterie
- ⑬ Quattro batterie R6 AA da 1,5 V non ricaricabili (non fornite)
- ⑭ Connettore per l'adattatore CA/CC fornito
- ⑮ Vano batterie
- ⑯ Adattatore CA/CC
- Ingresso: 100-240 V CA
 - Uscita: 6 V CC, 500 mA
 - Numero di modello: per il Regno Unito, SSW-1920UK-2; Per gli altri paesi europei, SSW-1920EU-2

4 Guida introduttiva

Carica dell'unità genitore

Nota

- Accertarsi che l'unità genitore sia scollegata dall'alimentazione e spenta.

- 1 Togliere il coperchio dello scomparto batterie.
- 2 Inserire le batterie ricaricabili fornite con la polarità corretta (+/-) come indicato.

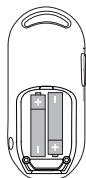

- 3 Reinserire il coperchio.
- 4 Collegare uno degli adattatori forniti all'unità genitore e alla presa di alimentazione per caricarla.
↳ Durante la ricarica, l'indicatore di stato della batteria lampeggia in verde.

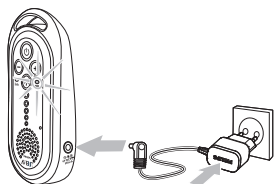

Suggerimento

- Le batterie ricaricabili raggiungono la capacità piena solo dopo averle caricate per quattro volte.
- Per le prime 4 volte, il tempo di ricarica è di 10 ore e la durata di funzionamento è al massimo di 24 ore.
- Il tempo di ricarica normale è di 8 ore e la durata di funzionamento normale è di 24 ore.

Preparazione dell'unità bambino

L'unità bambino può funzionare sia se viene collegata all'alimentazione che alle batterie non ricaricabili. Per un'ulteriore rassicurazione, inserire le batterie non ricaricabili che entreranno in funzione in caso di guasti all'alimentazione.

- 1 Prima di collegare l'unità bambino alla presa di alimentazione, rimuovere il coperchio del vano batterie.

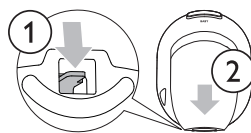

- 2 Inserire quattro batterie AA R6 da 1,5V non ricaricabili con la polarità corretta (+/-) come indicato.

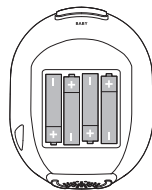

- 3 Reinserire il coperchio.
- 4 Collegare uno degli adattatori forniti all'unità bambino e a una presa di corrente.

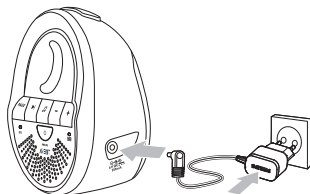

5 Utilizzo del baby monitor

Collegare l'unità genitore all'unità bambino:

- 1 Tenere premuto \odot sull'unità bambino per due secondi.
↳ L'unità bambino si accende e tutte le spie dell'unità bambino si illuminano brevemente.

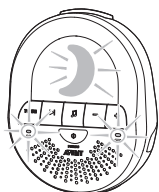

- 2 Tenere premuto \odot sull'unità genitore per due secondi.
↳ L'unità genitore si accende e tutte le spie dell'unità genitore si illuminano brevemente.

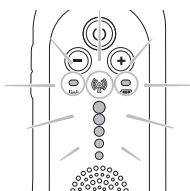

- ↳ La spia **link** lampeggia in rosso e l'unità genitore inizia a cercare l'unità bambino.
- ↳ Quando il collegamento è stato stabilito, la spia **link** si illumina in verde.

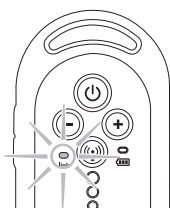

- ↳ Se il collegamento non è stato stabilito, la spia **link** lampeggia in rosso. L'unità genitore emette un segnale a intervalli.



Suggerimento

- Sono necessari meno di 15 secondi per stabilire il collegamento tra l'unità genitore e l'unità bambino.

Posizionare il baby monitor:



Nota

- Per prestazioni di monitoraggio ottimali, tenere l'unità bambino a 1-2 metri dal bambino.
- Posizionare l'unità bambino lontano dalla finestra o da sorgenti di rumore come ventilatori, TV o radio.
- L'unità bambino deve essere sempre rivolta verso il bambino.

- 1 Tenere l'unità bambino e il cavo di alimentazione ad almeno 1 metro di distanza dal bambino.



- 2 Per evitare il ritorno di segnale acustico, tenere l'unità genitore ad almeno 1,5 metri di distanza dall'unità bambino.



- 3 Usare l'unità genitore all'interno della portata di funzionamento del baby monitor: Posizionare l'unità genitore in prossimità per migliorare le prestazioni audio.



Suggerimento

- Quando l'unità genitore si trova al di fuori della gamma dell'unità bambino, l'unità genitore emette un segnale a intervalli. La spia **link** sull'unità genitore lampeggia in rosso.
- L'indicatore stato della batteria lampeggia in rosso e viene emesso un segnale acustico 30 minuti prima che le batterie esauriscono la carica.

Portata di funzionamento

- **In modalità normale:**
 - All'esterno: fino a 330 metri
 - All'interno: fino a 50 metri
- **In modalità ECO:**
 - All'esterno: fino a 260 metri
- La portata di funzionamento varia a seconda delle condizioni circostanti e di altri fattori che causano interferenze. In caso di interferenza con materiali bagnati e umidi, la perdita di gamma è fino al 100%. In caso di interferenza con materiali asciutti, vedere la tabella seguente:

Materiali asciutti	Spessore dei materiali	Perdita di portata
Legno, gesso, cartone, vetro (privo di metalli, fili o piombo)	< 30 cm	0-10%
Mattoni, legno compensato	< 30 cm	5-35%
Cemento armato	< 30 cm	30-100%
Grate o barre metalliche	< 1 cm	90-100%
Lastre di metallo o alluminio	< 1 cm	100%

Modificare la sensibilità del microfono

È possibile modificare la sensibilità del microfono dell'unità bambino. Sono disponibili cinque livelli. Da 1 a 4, l'unità bambino può passare

alla modalità di spegnimento se l'audio esterno risulta sempre basso e può essere riattivata solo da un suono più alto. Al livello 5, l'unità bambino è in modalità di monitoraggio costante e non passa mai alla modalità di spegnimento.

- 1 Premere più volte **sensitivity** sull'unità genitore per regolarne la sensibilità secondo la rumorosità ambientale della stanza.
 - ↳ Le spie del livello audio si illuminano brevemente e indicano le impostazioni di sensibilità correnti sull'unità bambino. Se è accesa una spia, è stata selezionata la sensibilità minima. Se le luci sono tutte accese, è stata selezionata la sensibilità massima.

Modalità ECO

Quando si controlla il bambino da una distanza breve, è possibile attivare la modalità ECO. Nella modalità ECO, il baby monitor consuma meno energia, ma consente comunque di sentire il bambino chiaramente senza rumori fastidiosi. Per la portata di funzionamento nella modalità ECO, vedere la sezione "Portata di funzionamento".



Nota

- Accertarsi che l'unità genitore sia collegata all'unità bambino.

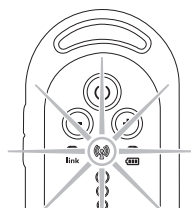

- 1 Per attivare la modalità ECO, tenere premuto per due secondi  sull'unità genitore.
 - ↳ Le spia della modalità ECO lampeggia in verde e l'unità genitore si riavvia.



- 2 Per disabilitare la modalità ECO, tenere premuto  per due secondi.
↳ La spia della modalità ECO si spegne e l'unità genitore si riavvia.

Ripristinare il baby monitor

Per ripristinare l'unità genitore:

- 1 Tenere premuto  per spegnere l'unità genitore
- 2 Tenere premuto  sull'unità genitore.
- 3 Mentre si tiene premuto , accendere l'unità genitore.
↳ L'unità genitore è ripristinata.

Per ripristinare l'unità bambino:

- 1 Seguire la stessa procedura di ripristino dell'unità genitore.

Ottimizzazione della durata della batteria dell'unità genitore

- Ricaricare l'unità genitore quando compare l'icona di batteria scarica o viene emesso il relativo segnale acustico di avviso. Ricaricare completamente l'unità genitore prima di utilizzarla nuovamente poiché esaurire completamente le batterie ricaricabili può ridurre la durata nel tempo.
- Rimuovere le batterie ricaricabili dall'unità genitore se si prevede di non utilizzarla per una settimana o per un tempo superiore.
- Ricaricare completamente sempre l'unità genitore nel caso in cui quest'ultima non sia stata utilizzata per un lungo periodo di tempo.
- Rimuovere l'unità genitore dalla base docking di ricarica una volta che la batteria è completamente carica.
- In caso di problemi con le batterie ricaricabili dell'unità genitore, contattare il proprio rivenditore o un centro assistenza Philips.

6 Garanzia e assistenza

Se si necessita di manutenzione, informazioni o in caso di problemi, visitare il sito Web di Philips AVENT all'indirizzo www.philips.com/AVENT oppure contattare il Centro assistenza Philips del proprio paese. Il numero di telefono del Centro assistenza Philips è riportato nell'opuscolo della garanzia. Se nel proprio paese non è disponibile un Centro assistenza Philips, recarsi dal rivenditore Philips di zona.

7 Domande frequenti

Perché la spia link dell'unità genitore non si illumina quando si preme  sull'unità genitore?

- Collegare l'unità genitore a un'alimentazione.
- Ripristinare l'unità genitore alle impostazioni predefinite.

Perché la spia on dell'unità bambino non si illumina quando si preme  sull'unità bambino?

- Sostituire le batterie dell'unità bambino o collegare l'unità bambino a un'alimentazione.
- Ripristinare l'unità bambino alle impostazioni predefinite.

Perché la spia  dell'unità genitore non si illumina quando inizio a ricaricare l'unità genitore?

- Prima che l'indicatore dello stato della batteria si illumini, soprattutto quando l'unità genitore viene caricata per la prima volta o non viene utilizzata da molto tempo, sono necessari alcuni minuti.

Il baby monitor è protetto da interferenze e intercettazioni?

- La tecnologia DECT di questo baby monitor garantisce l'assenza di interferenze e intercettazioni da altri apparecchi.

Perché l'unità genitore emette un segnale acustico?

- Se l'unità genitore emette un segnale mentre la spia **link** lampeggia in rosso, avvicinare l'unità genitore all'unità bambino per ristabilire il collegamento tra le due unità.
- Se l'unità genitore emette un segnale e l'indicatore stato della batteria lampeggia in rosso, ricaricare l'unità genitore.
- Se l'unità bambino è spenta, accenderla.

Perché l'unità genitore produce un rumore acuto?

- Posizionare l'unità genitore e l'unità bambino a una distanza minima di 1,5 metri. Dopo qualche secondo si attiva la soppressione acustica.
- Diminuire il volume dell'unità genitore.

Perché non vengono emessi suoni? Perché non si sente il pianto del bambino?

- Aumentare il volume dell'unità genitore.
- Aumentare la sensibilità del microfono.
- Ridurre la distanza tra il bambino e l'unità bambino.
- Se si usa il baby monitor oltre la portata di funzionamento, avvicinare l'unità genitore all'unità bambino per ristabilire il collegamento.

Perché l'unità genitore reagisce troppo rapidamente ad altri suoni?

- Allontanare le sorgenti audio dall'unità bambino.
- Diminuire la sensibilità del microfono.

Perché l'unità genitore reagisce lentamente al pianto del bambino?

- Accertarsi che il microfono dell'unità bambino sia rivolto verso il bambino.
- Spostare l'unità bambino avvicinandola al bimbo mantenendo una distanza ottimale di 1-2 metri.
- Aumentare la sensibilità del microfono.

Perché le batterie non ricaricabili dell'unità bambino si esauriscono così velocemente?

Come si preserva la carica della batteria?

- Ridurre il volume dell'altoparlante o la sensibilità del microfono.
- Quando non si utilizza l'unità bambino, spegnere la luce notturna e l'unità bambino.
- Attivare la modalità ECO.

La portata di funzionamento specifica del baby monitor è di 330 metri. Perché il baby monitor gestisce una distanza molto minore di quanto sarebbe possibile?

- La portata specificata è valida soltanto all'esterno, all'aperto.

Perché la durata funzionamento dell'unità genitore è inferiore a 24 ore?

- Quando l'unità genitore viene caricata per le prime 4 volte, la durata di funzionamento è inferiore a 24 ore. Le batterie ricaricabili raggiungono la capacità piena solo dopo che si sono caricate e scaricate almeno 4 volte.
- Ridurre il volume e la sensibilità del microfono.

Perché la ricarica dell'unità genitore impiega più di 8 ore?

- Per la prima volta o dopo un lungo periodo di inattività, la durata di ricarica è di 10 ore.
- Spegner l'unità genitore durante la ricarica.

Cosa succede in caso di interruzione nell'alimentazione elettrica?

- Se l'unità genitore è caricata sufficientemente e nell'unità bambino ci sono le batterie, il baby monitor continua a funzionare anche durante le interruzioni dell'alimentazione elettrica.

Perché l'unità genitore si spegne da sola?

Perché l'unità genitore non si accende?

- Soluzione 1: rimuovere le batterie dall'unità genitore, quindi reinserirle. L'unità genitore si accenderà automaticamente.
- Soluzione 2: inserire l'alimentatore nell'unità genitore; quest'ultima si accenderà automaticamente.

Philips Consumer Lifestyle

DOC-SCD505

(Report No. / Numéro du Rapport)

2011

(Year in which the CE mark is affixed / Année au cours de laquelle le marquage CE a été apposé)

EC DECLARATION OF CONFORMITY

(DECLARATION DE CONFORMITE CE)

We / Nous, PHILIPS CONSUMER LIFESTYLE B.V.

(Name / Nom de l'entreprise)

TUSSENDIEPEN 4, 9206 AD DRACHTEN, THE NETHERLANDS

(address / adresse)

Declare under our responsibility that the electrical product(s):

(Déclarons sous notre propre responsabilité que le(s) produit(s) électrique(s):)

Philips

(brand name, nom de la marque)

SCD505

(Type version or model, référence ou modèle)

Baby Monitor

(product description, description du produit)

To which this declaration relates is in conformity with the following harmonized standards:

(Auquel cette déclaration se rapporte, est conforme aux normes harmonisées suivantes)

(title, number and date of issue of the standard / titre, numéro et date de parution de la norme)

EN 60950-1:2006+A11:2009

EN 62311:2008

EN 301 489-1 V1.8.1

EN 301 489-6 V1.3.1

EN 301 406 V2.1.1

EN 62018:2003

Following the provisions of :

(Conformément aux exigences essentielles et autres dispositions pertinentes de:)

1999/5/EC (R&TTE Directive) (Directive R&TTE 1999/5/CE)

2009/125/EC (ErP Directive)

- EC/278/2009

- EC/1275/2008

And are produced under a quality scheme at least in conformity with ISO 9001 or CENELEC

Permanent Documents

(Et sont fabriqués conformément à une qualité au moins conforme à la norme ISO 9001 ou aux Documents Permanents CENELEC)

The Notified Body INTERTEK, NB 0979

(L'Organisme Notifié)

(Name and number/ nom et numéro)

performed

(a effectué)

Expert Opinion

(description of intervention /
description de l'intervention)

Remarks:

(Remarques:)

Drachten, The Netherlands, Feb.15, 2011

(place, date / lieu, date)

A.Speelman, CL Compliance Manager

(signature, name and function / signature, nom et fonction)

