

Register your product and get support at  
[www.philips.com/welcome](http://www.philips.com/welcome)

SCD505



EN	User manual	3
ES	Manual del usuario	17
FR-CA	Manuel d'utilisation	31

**PHILIPS**  
**AVENT**

# Contenido

---

<b>1 Instrucciones de seguridad importantes</b>	18
Información sobre cumplimiento	20

---

<b>2 Introducción</b>	21
-----------------------	----

---

<b>3 Descripción general</b>	22
Unidad para padres	22
Unidad del bebé	23

---

<b>4 Inicio</b>	24
Conecte la unidad a la fuente de alimentación.	24
Carga de la unidad para padres	24

---

<b>5 Uso del monitor para bebés</b>	25
Radio de alcance	26
Cambio de la sensibilidad del micrófono	26
Modo ECO	26
Reinicio del monitor para bebés	27
Optimizar la vida útil de la batería de la unidad para padres	27

---

<b>6 Garantía</b>	28
-------------------	----

---

<b>7 Preguntas frecuentes</b>	28
-------------------------------	----

# 1 Instrucciones de seguridad importantes

Conozca estos

símbolos de **seguridad**



 Este “relámpago” indica material no aislado dentro de la unidad que puede causar una descarga eléctrica. Para la seguridad de todos en su hogar, por favor no retire la cubierta del producto.

 El “signo de exclamación” llama la atención hacia funciones sobre las que debería leer con atención en la literatura adjunta para evitar problemas operativos y de mantenimiento.

**ADVERTENCIA** Para reducir el riesgo de incendios o de descarga eléctrica, este aparato no se debe exponer a la lluvia ni a la humedad, y no se le deben colocar encima objetos llenos de líquido como jarrones.

**PRECAUCIÓN:** Para evitar descargas eléctricas, haga que la paleta ancha del enchufe coincida con la ranura ancha e introdúzcala hasta el fondo.

**ATTENTION:** Pour éviter les chocs électriques, introduire la lame la plus large de la fiche dans la borne correspondante de la prise et pousser jusqu’au fond.

- ① Lea estas instrucciones.
- ② Conserve estas instrucciones.
- ③ Preste atención a todas las advertencias.
- ④ Siga todas las instrucciones.
- ⑤ No utilice este aparato cerca del agua.
- ⑥ No instalar cerca de fuentes de calor, como radiadores, estufas u otros sistemas (incluso amplificadores) que irradian calor.

- ⑦ Si el cable de alimentación funciona como dispositivo de desconexión, debe estar siempre en un lugar accesible.
- ⑧ Evite pisar el cable o apretarlo, en particular en la zona donde se encuentran los conectores y en el punto de salida del equipo.
- ⑨ Utilice sólo los accesorios que especifica el fabricante.
- ⑩ Utilice este equipo únicamente de conformidad con el uso que se describe en el presente manual.
- ⑪ Para evitar incendios y descargas eléctricas, no sobrecargue las tomas de pared ni los cables de extensión.
- ⑫ No introduzca objetos de ningún tipo a través de las ranuras de la cubierta, pues podrían hacer contacto con puntos de voltaje peligrosos o provocar cortocircuitos, con riesgo de incendio o descarga eléctrica.
- ⑬ No coloque sobre el equipo ningún objeto que contenga líquidos, por ejemplo jarrones, para evitar el contacto con filtraciones de agua y salpicaduras.
- ⑭ No coloque sobre el equipo objetos que puedan dañar el sistema (por ejemplo, objetos que contengan líquidos o velas encendidas).
- ⑮ Todos los trabajos de servicio técnico deben ser realizados por personal de servicio calificado. Solicite el servicio de asistencia técnica cuando, por ejemplo, el cable de alimentación o el conector están dañados, si se derramó líquido o cayeron objetos dentro del aparato, si el equipo estuvo expuesto a la lluvia o humedad, si no funciona normalmente o si se cayó. Para recibir asistencia, visite nuestro sitio web [www.philips.com/AVENT](http://www.philips.com/AVENT) o llame al 1-800-54-AVENT (1-800-542-8368).

- 16 Este producto puede contener plomo y mercurio. La eliminación de estos materiales puede estar sometida a regulaciones debido a consideraciones ambientales. Para obtener información sobre el desecho o reciclaje de estos materiales, comuníquese con las autoridades locales o visite el sitio de Electronic Industries Alliance: [www.eiae.org](http://www.eiae.org).

**ADVERTENCIA** Para evitar estrangulaciones con el cable de alimentación, mantenga la unidad del bebé y el cable de alimentación lejos del alcance del bebé, a 1 metro (3,5 pies) de distancia como mínimo. No utilice el equipo con cables de alargue.

**Riesgo de explosión, descarga eléctrica, cortocircuito o fugas**

- Utilice el tipo de adaptador que se especifica en este manual del usuario.
- En la unidad para el bebé, utilice las baterías no recargables que se especifican en este manual del usuario.
- En la unidad para padres, use sólo el pack de baterías recargables suministrado con el monitor para bebés. Cargue el pack de baterías recargables tal como se describe en este manual de usuario.
- Para evitar explosiones de las baterías o fugas que pueden dañar el monitor para bebés y causar quemaduras e irritación en la piel o los ojos:
  - no utilice baterías de distintas clases (nuevas y usadas o de carbono y alcalinas, etc.)
  - no intente cargar las baterías no recargables
  - inserte las baterías en la dirección correcta (+/-)
  - retire las baterías si no va a utilizar el producto durante más de 30 días
  - mantenga las baterías (pack de baterías o la batería instalada) alejadas de lugares con temperaturas altas, como las que emiten la luz solar; el fuego u otros elementos similares
  - retire las baterías cuando se agoten
- Para evitar que las baterías se calienten o emitan materiales tóxicos, hidrógeno u oxígeno, evite las siguientes condiciones:
  - sobrecargas
  - cortocircuitos
  - carga inversa
  - daños en las baterías
- Cuando manipule las baterías, asegúrese de no crear ningún cortocircuito ocasionado por el metal de anillos, pulseras o llaves.
- Para manipular baterías dañadas o con fugas, utilice guantes protectores para proteger la piel.

#### Supervisión adulta

- Este monitor para bebés funciona como un instrumento de ayuda para los padres. No es un sustituto de la supervisión responsable y correcta por parte de los adultos y no debe utilizarse como tal.
- No coloque nunca la unidad del bebé en el interior de la cuna o del corralito.
- El monitor para bebés debe estar conectado en un tomacorriente de fácil acceso.
- Para su seguridad, no permita que los niños jueguen con el monitor para bebés.

#### Limpieza y mantenimiento

- No sumerja las unidades ni las lave bajo el grifo.
- No utilice productos de limpieza líquidos ni aerosoles.
- Desenchufe la unidad para padres y la unidad para el bebé si están conectada en un tomacorriente. No tire el cable para desenchufar la unidad para padres o la unidad del bebé. Tire el cabezal del adaptador.
- Limpie la unidad para el bebé y para padres con un paño húmedo.
- Limpie los adaptadores con un paño seco.
- Este monitor para bebés no contiene ninguna otra pieza que pueda repararse.

#### Precauciones de almacenamiento

- Utilice y almacene el monitor para bebés en temperaturas que se encuentren dentro de los 10°C y 35°C (50°F y 95°F). Mantenga el monitor para bebés alejado de la luz solar directa.

- Si almacena las baterías en el refrigerador o el congelador; protéjalas de la condensación durante el almacenamiento y la descongelación. Antes de utilizar las baterías, deje que vuelvan a la temperatura ambiente.

#### Eliminación

- Deseche las baterías de forma adecuada. No las incinere. Las baterías pueden explotar si se sobrecalientan. No las envuelva en papel metálico ni de aluminio. Envuélvalas en papel de diario antes de desecharlas.
- Se recomienda comunicarse con los funcionarios locales pertinentes para obtener información acerca de centros de reciclaje autorizados.
- Visite [www.recycle.philips.com](http://www.recycle.philips.com) para obtener más información sobre los centros de reciclaje de su zona.

#### Reemplazo

- Si sustituye los adaptadores, utilice el tipo de adaptadores especificados en este manual del usuario.
- Si sustituye las baterías, utilice el tipo que se especifica en este manual del usuario. Sustituya todas las baterías de la unidad al mismo tiempo.

#### Ayuda

- Para recibir asistencia, visite nuestro sitio web [www.philips.com/AVENT](http://www.philips.com/AVENT) o llame al 1-800-54-AVENT (1-800-542-8368).

---

## Información sobre cumplimiento

### Información sobre cumplimiento

Las siglas "IC" que aparecen adelante del número de certificación indican que el producto cumple con las especificaciones técnicas del Ministerio de Industria de Canadá. Esta certificación significa que el equipo cumple determinados requisitos de funcionamiento y de comunicación por radio. Este dispositivo cumple con el apartado 15 de las normas

de FCC y RSS-213 de Industry Canada. El funcionamiento queda sujeto a las siguientes condiciones: (1) este dispositivo no debe producir interferencias dañinas, y (2) debe soportar cualquier interferencia, incluso aquéllas que pueden causar un funcionamiento no deseado.

### Interferencias de radio

Este equipo ha sido probado y cumple con los límites correspondientes a dispositivos digitales Clase B, de conformidad con el apartado 15 de las normas de FCC y ICES-003 de Industry Canada. Estos límites están destinados a ofrecer una protección razonable contra interferencias dañinas dentro de una instalación residencial. Este equipo genera, utiliza y puede emitir energía de radiofrecuencia. Si no se instala y utiliza de conformidad con las instrucciones, puede ocasionar interferencias perjudiciales en las comunicaciones de radio. Sin embargo, no existe garantía de que no se producirá interferencia en una instalación en particular. Si este equipo provoca interferencias perjudiciales en la recepción de radio o televisión, lo que puede determinarse al encender y apagar el equipo, se recomienda al usuario intentar corregir la interferencia mediante una o varias de las siguientes medidas:

- Cambiar la orientación de la antena receptora o colocarla en otra ubicación.
- Aumentar la separación entre el equipo y el receptor.
- Conectar el equipo a una toma que se encuentre en un circuito distinto al del receptor.
- Consultar al distribuidor o un técnico de radio y televisión con experiencia para obtener ayuda.

### Declaración sobre la exposición a la radiación de radiofrecuencia

Este equipo cumple con los límites de exposición a las radiaciones de radiofrecuencia que establece la FCC para proteger el medio ambiente. Este equipo debe instalarse y utilizarse con una distancia mínima de 20 cm / 7,75 pulgadas entre el radiador y el cuerpo. Este equipo ha sido probado para uso móvil y cumple las directrices de exposición a

radiofrecuencia de la FCC. El equipo ha sido sometido a pruebas para uso portátil y cumple con las normas de exposición a radiofrecuencia de FCC cuando se utiliza con los accesorios suministrados con el producto. No coloque este aparato cerca de otros transmisores o antenas, ni lo utilice junto a este tipo de dispositivos. El uso de otros accesorios no garantiza el cumplimiento de las directrices de exposición a radiofrecuencia de la FCC. Este equipo también cumple con las normas RSS-102 de Industry Canada respecto del Código de Salud 6 canadiense que regula la exposición de seres humanos a campos de radiofrecuencia.

**No intente reparar ni modificar este equipo.**

Todas la reparaciones o alteraciones que realice el usuario en el equipo pueden anular la garantía y el cumplimiento del equipo. Los cambios o las modificaciones que se realicen en este equipo sin la aprobación de Philips pueden anular la autorización de FCC para utilizarlo. Para recibir asistencia, visite nuestro sitio web [www.philips.com/AVENT](http://www.philips.com/AVENT) o llame al 1-800-54-AVENT (1-800-542-8368).

## 2 Introducción

Felicitaciones por su compra y bienvenido a Philips AVENT. Para utilizar los servicios de asistencia técnica de Philips, registre su producto en [www.philips.com/AVENT](http://www.philips.com/AVENT).

Philips AVENT se dedica a la fabricación de productos confiables para el cuidado del bebé, que proporcionen a los padres la tranquilidad que necesitan. Este monitor para bebés de Philips AVENT ofrece una vigilancia continua para asegurarle que siempre pueda oír a su bebé claramente y sin ningún ruido que distraiga. La tecnología DECT asegura cero interferencias y una señal nítida entre la unidad para el bebé y la unidad para padres.

# 3 Descripción general

## Unidad para padres

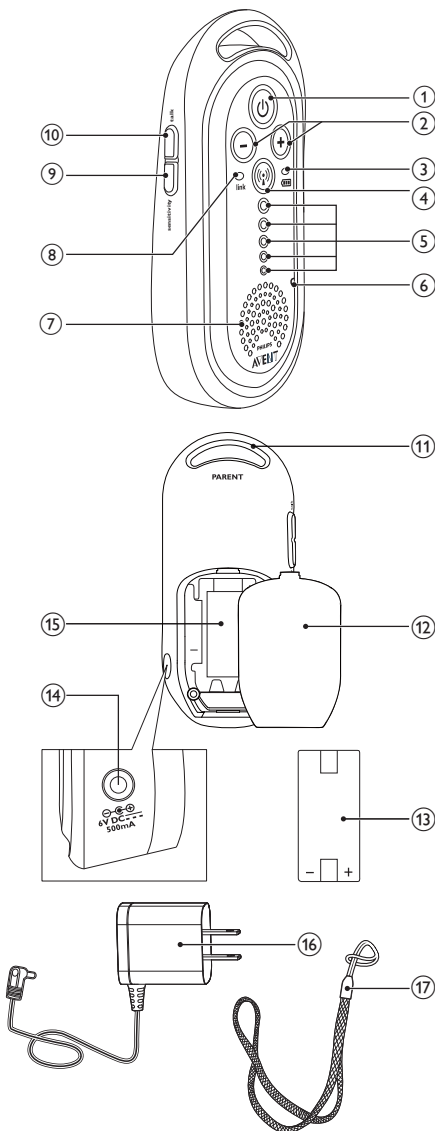

- ①
  - Manténgalo pulsado para encender o apagar la unidad para padres
- ② - / +
  - Pulse para cambiar el volumen.
- ③
  - Parpadeo en rojo: la batería tiene poca carga.
  - Parpadeo en verde: la batería se encuentra en modo de carga.
- ④
  - Manténgalo pulsado para activar el modo ECO
  - En azul: el modo ECO está activado.
- ⑤ **Luces de nivel de sonido**
  - Indica el nivel de volumen o la sensibilidad del micrófono
  - Indica el nivel de sonido que detecta la unidad del bebé
- ⑥ **Micrófono**
- ⑦ **Altavoz**
- ⑧ **link**
  - En verde: la unidad para padres está conectada a la unidad del bebé.
  - En rojo: la unidad para padres está buscando la unidad para el bebé.
- ⑨ **sensitivity**
  - Pulse para cambiar la sensibilidad del micrófono de la unidad del bebé
- ⑩ **talk**
  - Manténgalo pulsado para activar la función de intercomunicador
- ⑪ **Orificio del cordón para el cuello**
- ⑫ **Tapa del compartimento de las baterías**
- ⑬ **Pack de baterías recargables de NiMH 850mAh (incluido)**
- ⑭ **Conector para el adaptador**
- ⑮ **Compartimiento del pack de baterías**

- 16 Adaptador de CC/CA, del mismo tipo de la unidad del bebé
- 17 Cordón para el cuello

## Unidad del bebé

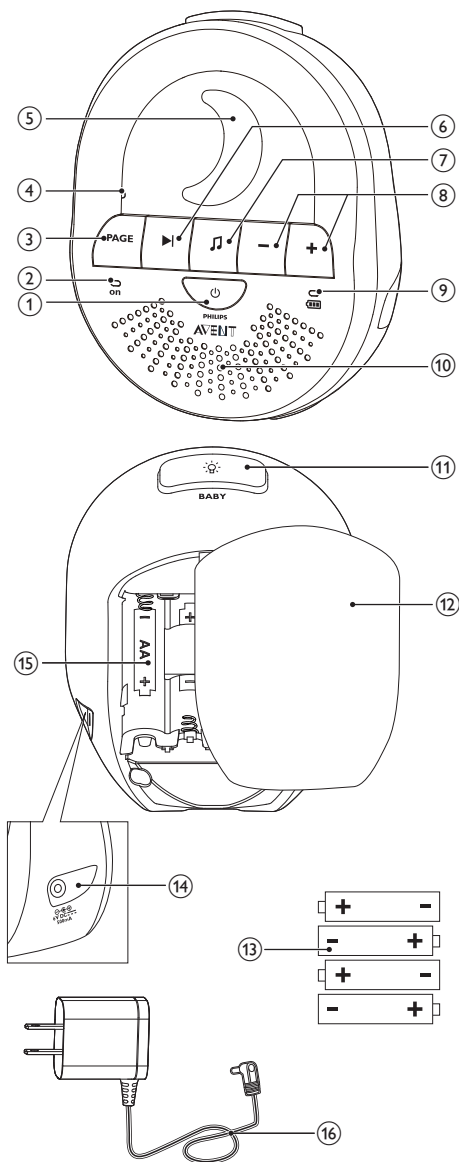

- 1
  - Manténgalo pulsado para encender o apagar la unidad del bebé
- 2 **on**
  - En verde: la unidad del bebé está encendida.
- 3 **PAGE**
  - Pulse para buscar la unidad para padres
  - Pulse para detener las alarmas de búsqueda
- 4 **Micrófono**
- 5 **Luz nocturna**
- 6
  - Pulse para reproducir la siguiente canción de cuna
- 7
  - Pulse para reproducir o detener una canción de cuna
- 8 **- / +**
  - Pulse para cambiar el volumen.
- 9
  - En verde: la unidad del bebé funciona con las baterías.
  - Parpadeo en rojo: las baterías recargables tienen poca carga.
- 10 **Altavoz**
- 11
  - Pulse para activar o apagar la luz nocturna
- 12 **Tapa del compartimento de las baterías**
- 13 **Cuatro baterías R6 AA de 1,5 V no recargables (no incluidas)**
- 14 **Conector para el adaptador**
- 15 **Compartimento de las baterías**
- 16 **Adaptador de CA / CC**
  - Entrada: 100-240 V de CA
  - Salida: 6 V de CC, 500 mA
  - Número de modelo: SSW-1920US-2



# 4 Inicio

## Conecte la unidad a la fuente de alimentación.

Para ponerla en funcionamiento, puede conectar la unidad para el bebé a la red eléctrica o insertar las baterías no recargables. Introduzca las baterías no recargables para asegurarse de que exista energía de reserva en caso de una falla eléctrica.

- 1 Antes de conectar la unidad para el bebé en el tomacorriente, extraiga la tapa del compartimiento para las baterías.

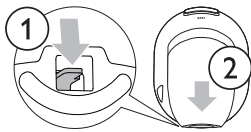

- 2 Inserte cuatro baterías R6 AA de 1,5V no recargables con la polaridad correcta (+/-), tal como se indica.

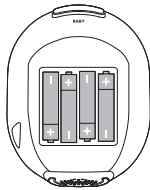

- 3 Vuelva a colocar la tapa.
- 4 Conecte el adaptador suministrado en la unidad para el bebé y en el tomacorriente.

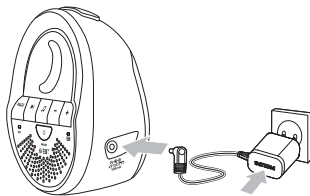

## Carga de la unidad para padres

### Nota

- Asegúrese de que la unidad para padres esté desconectada de la red eléctrica y apagada.

- 1 Quite la tapa del compartimiento de las baterías.
- 2 Inserte el pack de baterías recargables suministradas con la polaridad correcta (+/-), tal como se indica.

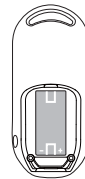

- 3 Vuelva a colocar la tapa.
- 4 Conecte el adaptador suministrado en la unidad para padres y en el tomacorriente para comenzar a cargar.

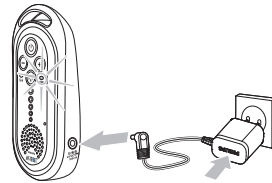

### Sugerencia

- El pack de baterías recargables sólo alcanza la capacidad máxima después de que se carga cuatro veces.
- Las primeras cuatro veces, el tiempo de carga es de 10 horas y el tiempo de funcionamiento es inferior a 24 horas.
- El tiempo de carga normal es de 8 horas y el tiempo de funcionamiento normal es de 24 horas.
- Antes de que el pack de baterías se agote, el símbolo de batería parpadea y se emite un pitido cada 30 minutos.

# 5 Uso del monitor para bebés

Conecte la unidad para padres a la unidad del bebé:

1 Mantenga pulsado  en la unidad del bebé durante dos segundos.

↳ La unidad del bebé se enciende y todos sus indicadores se iluminan brevemente.

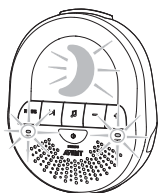

2 Mantenga pulsado  en la unidad para padres durante dos segundos.

↳ La unidad para padres se enciende y todos sus indicadores se iluminan brevemente.

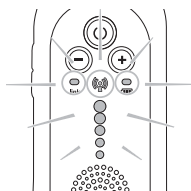

↳ El indicador **link** parpadea en rojo y la unidad para padres comienza a buscar la unidad del bebé.

↳ Cuando se establece la conexión, el indicador **link** se ilumina en verde.

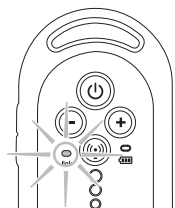

↳ Si no se establece la conexión, el indicador **link** parpadeará en rojo. La unidad para padres emite un pitido cada cierto tiempo.

## Sugerencia

- Establecer conexión entre la unidad para padres y la unidad para el bebé demora aproximadamente 15 segundos.

## Posicione el monitor para bebés:

### Nota

- Para un rendimiento óptimo del monitor; mantenga la unidad para el bebé de 1 a 2 metros/3,5 a 7 pies, de distancia del bebé.
- Ubique la unidad del bebé lejos de ventanas o fuentes de ruido como un ventilador; un televisor o una radio.
- La unidad del bebé debe orientarse siempre hacia el bebé.

1 Mantenga la unidad para el bebé y el cable de alimentación al menos a 1 metro/ 3,5 pies de su bebé.



2 Mantenga la unidad para padres al menos a 1,5 metros/5 pies de distancia de la unidad para el bebé para evitar acoples de sonido.

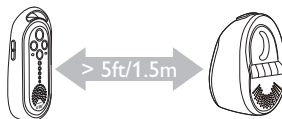

3 Mantenga la unidad para padres dentro del radio de alcance de la unidad para bebés. Para obtener un mejor rendimiento del sonido, ubique la unidad para padres cerca suyo.



### Sugerencia

- Cuando la unidad para padres está fuera del alcance de la unidad del bebé, la unidad para padres emite un pitido en intervalos. El indicador **link** de la unidad para padres parpadea en rojo.

## Radio de alcance

- **En el modo normal:**
  - Exteriores: hasta 330 metros / 1000 pies
  - Interiores: hasta 50 metros / 150 pies
- **En el modo ECO:**
  - Exteriores: hasta 260 metros / 850 pies
- El alcance varía según el entorno y otros factores que ocasionan interferencias. En el caso de interferencias de materiales mojados y húmedos, la pérdida de alcance es de hasta 100%. En el caso de interferencias de materiales secos, consulte la siguiente tabla:

Materiales secos	Grosor del material	Pérdida de alcance
Madera, yeso, cartón, cristal (sin metal, cables ni plomo)	< 30 cm/12 pulg	0 - 10%
Ladrillo, madera laminada	< 30 cm/12 pulg	5 - 35%
Hormigón armado	< 30 cm/12 pulg	30 - 100%
Rejas o barras metálicas	< 1 cm/0,4 pulg	90 - 100%
Láminas de metal o aluminio	< 1 cm/0,4 pulg	>100%

## Cambio de la sensibilidad del micrófono

Puede cambiar la sensibilidad del micrófono de la unidad para el bebé. Hay cinco niveles. Entre los niveles 1 y 4, la unidad del bebé puede entrar en modo de suspensión si el sonido del entorno es constantemente bajo. Solo un sonido más fuerte la reactivará. En el nivel 5, la unidad del bebé se encuentra monitoreando constantemente y no entrará en modo de suspensión.

**1** Para ajustar el nivel de sensibilidad según el ruido ambiental de la habitación, pulse **sensitivity** varias veces en la unidad para padres.

↳ Las luces de nivel de sonido se iluminan brevemente e indican los ajustes actuales de sensibilidad en la unidad para el bebé. Si solo se enciende una luz, se ha seleccionado el nivel de sensibilidad mínimo. Si se encienden cinco luces, se ha seleccionado el nivel de sensibilidad máximo.

## Modo ECO

Cuando vigila a su bebé desde una distancia corta, puede activar el modo ECO. En el modo ECO, el monitor para bebés consume menos energía, pero de todos modos le garantiza que podrá oír a su bebé claramente sin ningún ruido que distraiga. Para obtener más información sobre el radio de alcance en el modo ECO, consulte la sección "Radio de alcance".





### Nota

- Asegúrese de que la unidad para padres esté conectada con la unidad para el bebé.

- 1 Para activar el modo ECO, mantenga pulsado  en la unidad para padres durante dos segundos.

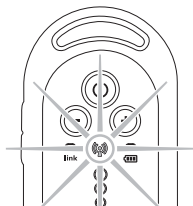
↳ El indicador del modo ECO se ilumina en azul y la unidad para padres se reinicia.





- 2 Para desactivar el modo ECO, mantenga pulsado  durante dos segundos.

↳ El indicador del modo ECO se apaga y la unidad para padres se reinicia.

## Reinicio del monitor para bebés

**Para reiniciar la unidad para padres:**

- 1 Mantenga pulsado  para apagar la unidad.
- 2 Mantenga pulsado  en la unidad para padres.
- 3 Mientras mantiene pulsado , encienda la unidad para padres.  
↳ La unidad para padres se restablece.

**Para reiniciar la unidad para el bebé:**

- 1 Siga el mismo procedimiento indicado para reiniciar la unidad para padres.

## Optimizar la vida útil de la batería de la unidad para padres

- Recargue la unidad para padres cuando vea el símbolo de batería baja o cuando oiga el tono de alerta de batería baja. Recargue completamente la unidad para padres antes de usarla nuevamente, dado que si la carga se agota por completo puede reducirse la vida útil del paquete de baterías recargables.
- Retire las baterías recargables de la unidad para padres si sabe que no la utilizará por una semana o más.
- Siempre cargue completamente la batería de la unidad para padres después de un período prolongado en desuso.
- Retire la unidad para padres de la base de carga cuando esté completamente cargada.
- Si tiene problemas con las baterías recargables de su unidad para padres, comuníquese con su distribuidor o con un centro de servicio técnico Philips.

## 6 Garantía

### Garantía total durante dos años

Philips Electronics North America Corporation (EE. UU) y Philips Electronics Ltd (Canadá) garantizan cada nuevo producto Philips AVENT, modelo SCD505/00, contra defectos de materiales o de fabricación durante un período de dos años desde la fecha de compra, y se compromete a reparar o sustituir sin cargo cualquier producto defectuoso. **Importante:** esta garantía no cubre daños por accidentes, mal uso o abuso, falta de cuidado responsable o uso de cualquier tipo de pieza no suministrada con el producto. **No se asume responsabilidad alguna por daños especiales, accidentales o consiguientes.** Para utilizar el servicio de garantía, sólo tiene que llamar sin cargo al 1-800-54 AVENT

## 7 Preguntas frecuentes

### ¿Por qué no se ilumina el indicador link en la unidad para padres cuándo pulso ?

- Conecte la unidad para padres a una fuente de alimentación.
- Reinicie la unidad para padres para volver a la configuración predeterminada.

### ¿Por qué no se ilumina el indicador on en la unidad del bebé cuando pulso ?

- Sustituya las baterías de la unidad del bebé o conecte la unidad a una fuente de alimentación.
- Reinicie la unidad del bebé para volver a la configuración predeterminada.

### ¿Por qué no se ilumina el indicador en la unidad para padres cuándo comienzo a cargarla?

- El indicador de baterías tardará unos minutos en iluminarse, especialmente cuando la unidad para padres se carga por primera vez o no ha estado en uso durante un largo período.

### ¿El monitor para bebés está protegido contra escuchas e interferencias?

- La tecnología DECT de este monitor para bebés garantiza la eliminación de escuchas e interferencias de otros equipos.

### ¿Por qué la unidad para padres emite un pitido?

- Si la unidad para padres emite un pitido mientras el indicador **link** parpadea en rojo, acérquela a la unidad para el bebé para restablecer la conexión entre ambas.
- Si la unidad para padres emite un pitido y el indicador de baterías parpadea en rojo, cargue la unidad para padres.
- Si la unidad del bebé está apagada, enciéndala.

### ¿Por qué la unidad para padres produce un ruido muy agudo?

- Coloque la unidad para padres y la unidad para el bebé a una distancia mínima de 1,5 metros/5 pies. La supresión acústica tarda unos segundos en activarse.
- Disminuya el volumen de la unidad para padres.

### ¿Por qué no oigo ningún sonido? ¿Por qué no puedo oír el llanto del bebé?

- Aumente el volumen de la unidad para padres.
- Aumente la sensibilidad del micrófono.
- Reduzca la distancia entre el bebé y la unidad del bebé.

### ¿Por qué la unidad para padres reacciona tan rápidamente a otros sonidos?

- Aleje las fuentes de sonido de la unidad del bebé.
- Disminuya la sensibilidad del micrófono de la unidad para el bebé.

### ¿Por qué la unidad para padres reacciona tan lentamente al llanto del bebé?

- Asegúrese de que el micrófono de la unidad del bebé esté frente al bebé.
- Acerque la unidad del bebé a su bebé, a una distancia óptima de 1 a 2 metros (3,5 a 7 pies).
- Aumente la sensibilidad del micrófono.

### ¿Por qué se agotan tan rápidamente las baterías no recargables de la unidad del bebé? ¿Cómo puedo ahorrar energía de las baterías?

- Disminuya el volumen del altavoz o la sensibilidad del micrófono.
- Cuando la unidad del bebé no esté en uso, apague la luz nocturna y la unidad del bebé.
- Active el modo ECO.

### El radio de alcance específico del monitor para bebés es de 330 metros/1000 pies. ¿Por qué mi monitor para bebés funciona en una distancia mucho menor que la especificada?

- El alcance especificado es válido sólo al aire libre y en exteriores. Para uso en interiores, el alcance es de 50 metros/150 pies.

### ¿Por qué el tiempo de funcionamiento de la unidad para padres es inferior a 24 horas?

- Cuando la unidad para padres se carga las primeras 4 veces, el tiempo de funcionamiento es inferior a 24 horas. El pack de baterías recargables sólo alcanza su capacidad máxima después de que se carga y descarga al menos 4 veces.
- Disminuya el volumen y la sensibilidad del micrófono.

### ¿Por qué la unidad para padres tarda más de 8 horas en cargarse?

- Si la carga por primera vez o después de un largo período sin uso, el tiempo de carga es de 10 horas.
- Apague la unidad para padres durante la carga.

### ¿Qué sucede si hay un corte en el suministro eléctrico?

- Si la unidad para padres tiene suficiente carga y hay baterías en la unidad del bebé, el monitor para bebés continúa funcionando durante un corte del suministro eléctrico.

### ¿Por qué mi unidad para padres se apaga por sí misma? ¿Por qué no puedo encender mi unidad para padres?

- Solución 1: extraiga las baterías de la unidad para padres y vuelva a colocarlas. La unidad para padres se encenderá automáticamente.
- Solución 2: conecte el adaptador de energía en la unidad para padres. Se encenderá automáticamente.

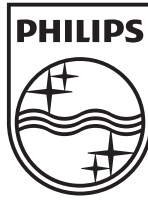

In US manufactured for Philips Consumer Lifestyle,  
A division of Philips Electronics North America Corporation,  
P.O. Box 10313, Stamford, CT 06904

In Canada imported for Philips Electronics Ltd,  
281 Hillmount Road, Markham, ON L6C 2S3  
Call TOLL-FREE 1.800.54.AVENT

En EE.UU. fabricado para Philips Consumer Lifestyle,  
Una división de Philips Electronics North America Corporation,  
P.O. Box 10313, Stamford, CT 06904

En Canadá importado para Philips Electronics Ltd,  
281 Hillmount Road, Markham, ON L6C 2S3  
Llame gratuitamente: 1.800.54.AVENT

Aux États-Unis fabriqué pour: Mode de Vie/ Consommateurs Philips,  
une division de Philips Electronics North America Corporation,  
P.O. Box 10313, Stamford, CT 06904

Au Canada importé pour Philips Électronique Ltée,  
281 Hillmount Road, Markham, ON L6C 2S3  
Appelez SANS FRAIS: 1.800.54.AVENT

©2011 Koninklijke Philips Electronics N.V.

All rights reserved.

SCD505\_US\_UM\_V3.0

CE 0979



3140 035 25183