

Register your product and get support at
www.philips.com/welcome

SCD530



PHILIPS

AVENT



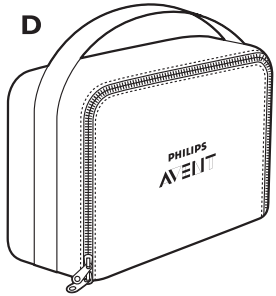
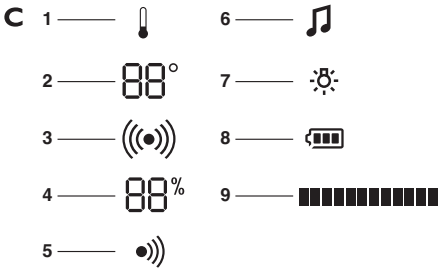
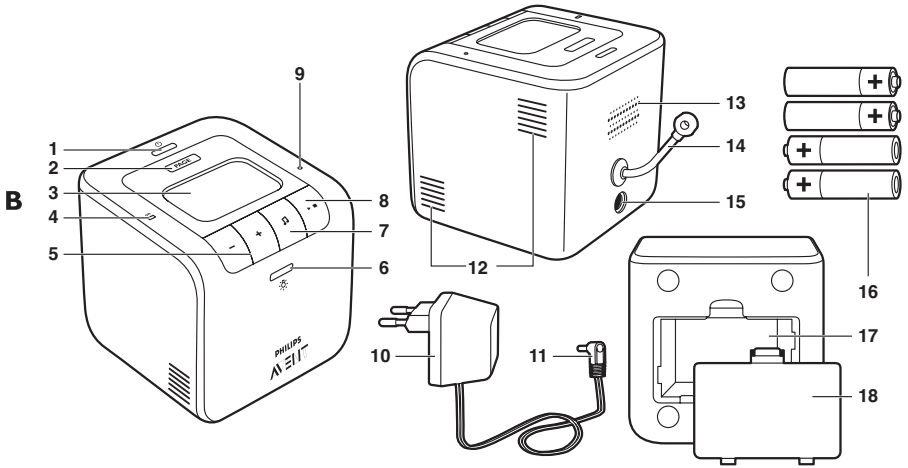
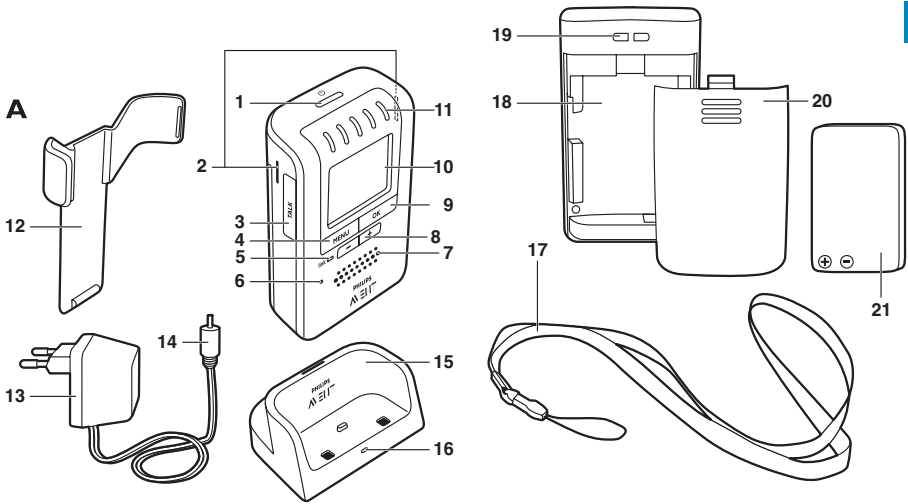

ENGLISH	6
БЪЛГАРСКИ	21
ČEŠTINA	38
EESTI	53
HRVATSKI	67
MAGYAR	82
ҚАЗАҚША	97
LIETUVIŠKAI	114
LATVIEŠU	129
POLSKI	144
ROMÂNĂ	159
РУССКИЙ	175
SLOVENSKY	191
SLOVENŠČINA	206
SRPSKI	221
УКРАЇНСЬКА	236

Introduction

Congratulations on your purchase and welcome to Philips AVENT! To fully benefit from the support that Philips AVENT offers, register your product at www.philips.com/welcome.





Philips AVENT is dedicated to producing caring, reliable products that give parents the reassurance they need. This Philips AVENT baby monitor provides round-the-clock support by ensuring you can always hear your baby clearly without any distracting noise. The DECT technology guarantees zero interference from other wireless appliances and a crystal clear signal between the baby unit and the parent unit. The temperature and humidity sensor enables you to monitor the climate in your baby's room, and offers you personalised settings to help keep your baby's room healthy and comfortable.

General description (Fig. 1)

A Parent unit

- 1 On/off button 
- 2 Slot for belt clip
- 3 TALK button
- 4 MENU button
- 5 LINK light
- 6 Microphone
- 7 Loudspeaker
- 8 Menu and volume +/- buttons
- 9 OK button
- 10 Display
- 11 Sound level lights
- 12 Belt clip
- 13 Adapter
- 14 Small appliance plug
- 15 Charger
- 16 Charging light
- 17 Neck strap
- 18 Compartment for rechargeable battery pack
- 19 Opening for neck strap
- 20 Lid of compartment for rechargeable battery pack
- 21 Rechargeable battery pack (included)

B Baby unit

- 1 On/off button 
- 2 PAGE button
- 3 Display
- 4 Power-on light
- 5 Volume +/- buttons
- 6 Nightlight button 
- 7 Lullaby button 
- 8 Play/stop button  
- 9 Microphone
- 10 Adapter
- 11 Large appliance plug
- 12 Cooling vents
- 13 Loudspeaker
- 14 Temperature and humidity sensor
- 15 Socket for large appliance plug
- 16 Non-rechargeable batteries (not included)
- 17 Compartment for non-rechargeable batteries
- 18 Lid of compartment for non-rechargeable batteries

C Display

- 1 = temperature alert
- 2 = room temperature indication
- 3 = sound alert
- 4 = humidity indication
- 5 = paging symbol
- 6 = lullaby symbol
- 7 = nightlight symbol
- 8 = battery symbol
- 9 Volume/microphone sensitivity indications:
 - = volume off
 - = minimum sensitivity/volume
 - = maximum sensitivity/volume

Other display indications (not shown):

- 'High' = room temperature above temperature set in menu
- 'Low' = room temperature below temperature set in menu
- 'Not linked' = no connection between units*
- 'Paused' = lullaby is interrupted
- 'Searching' = units are searching for connection*
- 'Linked' = units are linked*
- 'Talk' = talk function is active

*This is only shown on the display of the parent unit.

D Travel pouch

Important

Read this user manual carefully before you use the appliance and save it for future reference.

Danger

- Never immerse any part of the baby monitor in water or any other liquid.

Warning

- Check if the voltage indicated on the adapters of the baby unit and the charger corresponds to the local mains voltage before you connect the appliance.
- Only use the adapter supplied to connect the baby unit to the mains.
- Only use the charger and adapter supplied to charge the parent unit.
- The adapters contain a transformer. Do not cut off the adapters to replace them with other plugs, as this causes a hazardous situation.
- If the adapters are damaged, always have them replaced with one of the original type in order to avoid a hazard. For the correct type, see chapter 'Replacement'.
- If the charger of the parent unit is damaged, always have it replaced with one of the original type.
- Never use the baby monitor in moist places or close to water.
- Except for the battery compartments, do not open the housing of the baby unit and parent unit in order to prevent electric shock.
- This appliance is not intended for use by persons (including children) with reduced physical, sensory or mental capabilities, or lack of experience and knowledge, unless they have been given supervision or instruction concerning use of the appliance by a person responsible for their safety.
- Children should be supervised to ensure that they do not play with the appliance.

Caution

- Use and store the appliance at a temperature between 10°C and 40°C.
- Do not expose the baby unit and parent unit to extreme cold or heat or to direct sunlight. Do not put the baby unit and the parent unit close to a heating source.

- Make sure the baby unit and the cord are always out of reach of the baby (at least 1 metre/3 feet away).
- Never place the baby unit inside the baby's bed or playpen.
- Never cover the parent unit and the baby unit with anything (e.g. a towel or blanket). Always make sure the cooling vents of the baby unit are free.
- Always place non-rechargeable batteries of the correct type in the baby unit.
- Always use the included rechargeable battery pack for the parent unit to avoid a hazard.
- If you place the parent unit next to a transmitter or other DECT appliance (e.g. a DECT telephone), the connection with the baby unit may be lost.

General

- This baby monitor is intended as an aid. It is not a substitute for responsible and proper adult supervision and should not be used as such.
- The humidity and temperature sensor only measures the temperature and humidity in the baby room. It cannot be used to control or adjust the temperature and humidity in the baby room.

Electromagnetic fields (EMF)

This Philips AVENT appliance complies with all standards regarding electromagnetic fields (EMF). If handled properly and according to the instructions in this user manual, the appliance is safe to use based on scientific evidence available today.

Preparing for use

Baby unit

You can use the baby unit from the mains or on non-rechargeable batteries. Even if you are going to use the unit from the mains, we advise you to insert non-rechargeable batteries. This guarantees automatic back-up in case of mains failure.

Mains operation

- 1 Put the large appliance plug in the baby unit and put the adapter in a wall socket (Fig. 2).
▶ The power-on light goes on.

Operation on non-rechargeable batteries

The baby unit runs on four 1.5V R6 AA batteries (not included). We strongly advise you to use Philips LR6 PowerLife batteries.

Do not use rechargeable batteries, as the baby unit does not have a charging function.

Unplug the baby unit and make sure your hands and the unit are dry when you insert the non-rechargeable batteries.

- 1 Remove the lid of the compartment for non-rechargeable batteries. (Fig. 3)
- 2 Insert four non-rechargeable batteries (Fig. 4).

Note: Make sure the + and - poles point in the right direction.

- 3 Reattach the lid. (Fig. 5)

Parent unit

Operation on rechargeable battery pack

The parent unit comes with a rechargeable Li-ion 1000mAh battery pack.

Charge the parent unit before you use it for the first time or when the parent unit indicates that the battery is low (the empty battery symbol flashes on the display and the parent unit beeps). The parent unit starts indicating that the battery pack is low 30 minutes before the battery pack is completely empty.

Note: If the rechargeable battery pack is completely empty, the parent unit automatically switches off and loses contact with the baby unit.

- 1 Remove the lid of the compartment for the rechargeable battery pack (Fig. 6).
- 2 Insert the rechargeable battery pack (Fig. 7).
- 3 Reattach the lid (Fig. 8).
- 4 Insert the small appliance plug into the charger, put the adapter in a wall socket and place the parent unit in the charger (Fig. 9).
 - The charging light on the charger goes on.
 - The display shows a charging battery symbol to indicate that the parent unit is charging.
- 5 Leave the parent unit in the charger until the battery pack is fully charged.
 - During charging, the charging light on the charger lights up continuously.
 - When the battery pack is fully charged, the display of the parent unit shows a full battery symbol .
 - When you charge the parent unit for the first time or after a long period of disuse, switch it off and let it charge continuously for at least 10 hours.
 - Charging normally takes 4 hours, but it takes longer when the parent unit is switched on while charging. To keep the charging time as short as possible, switch off the parent unit during charging.
 - When the battery pack is fully charged, the parent unit can be used cordlessly for at least 24 hours.

Note: When the parent unit is charged for the first time, the operating time is less than 24 hours. The battery pack only reaches its full capacity after you have charged and discharged it four times.

Note: When the parent unit is not in the charger, the battery pack gradually discharges, even when the parent unit is switched off.

Using the appliance

- 1 Place the parent unit and the baby unit in the same room to test the connection (Fig. 10). Make sure the baby unit is at least 1 metre/3 feet away from the parent unit.
- 2 Press and hold the on/off button  on the baby unit until the green power-on light goes on. (Fig. 11)

Note: The power-on light always lights up green, even when there is no connection with the parent unit.

- The nightlight lights up briefly and then fades out again.
 - The display lights up and the battery symbol appears on the display (Fig. 12).
 - After 2 seconds the temperature and humidity values are shown on the display (Fig. 13).
- 3 Press and hold the on/off button  on the parent unit until the sound level lights light up briefly. (Fig. 14)
 - The display goes on and the battery symbol appears on the display (Fig. 15).
 - The LINK light flashes red and the message 'Searching' appears on the display. (Fig. 16)
 - The LINK light on the parent unit turns green and lights up continuously when a connection has been established between the baby unit and parent unit. The message 'Linked' appears on the display. (Fig. 17)
 - After 2 seconds the message 'Linked' disappears and the temperature and humidity values are shown on the display. (Fig. 18)
 - The first time you switch on the parent unit, the message 'Language' appears on the display. Select the desired language (see chapter 'Menu options, section 'Setting display language'). (Fig. 19)

- D If no connection is established, the LINK light on the parent unit stops flashing and lights up red. The parent unit beeps from time to time and the message 'Not Linked' appears on the display. (Fig. 20)

Positioning the baby monitor

- 1 Place the baby unit at least 1 metre/3 feet away from your baby (Fig. 21).
- 2 Place the parent unit within the operating range of the baby unit. Make sure it is at least 1 metre/3 feet away from the baby unit to avoid acoustic feedback (Fig. 10).

For more information on the operating range, see section 'Operating range' below.

Operating range

The operating range of the baby monitor is 330 metres/1000 feet in open air. Depending on the surroundings and other disturbing factors, this range may be smaller. Indoors the operating range is up to 50 metres/150 feet.

Dry materials	Material thickness	Loss of range
Wood, plaster, cardboard, glass (without metal, wires or lead)	< 30cm/12in	0-10%
Brick, plywood	< 30cm/12in	5-35%
Reinforced concrete	< 30cm/12in	30-100%
Metal grilles or bars	< 1cm /0.4in	90-100%
Metal or aluminium sheets	< 1cm/0.4in	100%



For wet and moist materials, the range loss may be up to 100%.

Features

The following features are described in chapter 'Menu options', as they can only be operated in the menu of the parent unit:

- Adjusting microphone sensitivity
- Sound alert on/off
- Setting room temperature range (minimum and maximum temperature)
- Temperature alert on/off
- Vibration alert on/off

Adjusting loudspeaker volume

- 1 Press the volume + or – button on the baby unit until the desired loudspeaker volume for the baby unit has been reached (Fig. 22).
 - 2 Press the volume + or – button on the parent unit until the desired loudspeaker volume for the parent unit has been reached (Fig. 23).
- D The displays give visual feedback on the volume settings of the units:
 -  = parent unit volume switched off/silent baby monitoring
 -  = minimum volume (parent unit and baby unit)
 -  = maximum volume (parent unit and baby unit)

Note: If the volume is set to a high level, the units consume more power.

Talk function

You can use the TALK button on the parent unit to talk to your baby (e.g. to comfort your baby).

- 1 Press and hold the TALK button and talk clearly into the microphone from a distance of 15-30cm (Fig. 24).
 - ▶ The green LINK light starts flashing and the message 'Talk' appears on the display.
- 2 Release the TALK button when you have finished talking.





Sound level lights

The parent unit continuously monitors the sound level in your baby's room and the sound level lights let you know if there is any activity. If your baby cries, you see the sound level lights light up on the parent unit.

- As long as the baby unit does not detect a sound, all sound level lights on the parent unit are out.
- When the baby unit picks up a sound, one or more sound level lights on the parent unit go on. The number of lights that go on is related to the loudness of the sound picked up by the baby unit.

Nightlight

Note: You can also switch the nightlight on and off in the menu of the parent unit (see chapter 'Menu options', section 'Nightlight').

- 1 Press the nightlight button  on the baby unit to switch on the nightlight. (Fig. 25)
 - ▶  appears on the display of the parent unit.
- 2 Press the nightlight button  again to switch off the nightlight.
 - ▶ The nightlight dims gradually before it goes out completely.
 - ▶  disappears from the display of the parent unit.

Tip: Switch off the nightlight when you operate the baby unit on non-rechargeable batteries. This saves power.

Paging the parent unit



If you have misplaced the parent unit and its volume is switched off, you can use the PAGE button on the baby unit to locate the parent unit.

Note: The paging function only works when the parent unit is switched on.

- 1 Press the PAGE button on the baby unit (Fig. 26).
 - ▶ The message 'Paging' and the paging symbol appear on the displays of the baby unit and parent unit.
 - ▶ The parent unit produces a paging alert tone.
- 2 To stop the paging alert tone, press the PAGE button again or press any button on the parent unit.

Lullaby function

Note: You can also operate the lullaby function in the menu of the parent unit (see chapter 'Menu options', section 'Lullaby function').

- 1 Press the play/stop button  on the baby unit to play the currently selected lullaby. (Fig. 27)
- 2 To select another lullaby, press the lullaby button  on the baby unit within 2 seconds to toggle through the list of lullabies. (Fig. 28)

Note: If you do not press the lullaby button  for more than 2 seconds, the lullaby shown on the display starts to play.

- ▶ The number of the lullaby appears on the display together with the lullaby symbol .
- ▶ The lullaby repeats continuously.

3 To stop the lullaby, press the play/stop button  on the baby unit again. (Fig. 27)

- ▶ The number of the lullaby and the lullaby symbol  disappear from the display.

4 To select another lullaby when a lullaby is playing:

- Press the lullaby button  on the baby unit within 2 seconds to toggle through the list of lullabies.

Note: If you do not press the lullaby button  for more than 2 seconds, the lullaby shown on the display starts to play.

Humidity

When there is a connection between the baby unit and the parent unit, the humidity level is shown on the display of both units.

The optimal humidity level is between 40% and 60%. It is very important to maintain the correct humidity level as it helps to protect your baby from irritation of the mucous membranes, dry and itchy skin, chapped lips and a dry, sore throat. When the mucous membranes do not function optimally, they cannot give your baby full protection from all kinds of germs. This increases the chance of your baby catching a cold or the flu, and reduces its resistance to infections from mould and bacteria.

The Philips AVENT Ultrasonic Humidifier can help you improve the air quality and maintain a comfortable humidity level in your baby's room. Contact your local Philips Consumer Care Centre for stockists.

Note: The baby monitor only measures the humidity level. You cannot adjust the humidity level with the baby monitor.

Out of range alert

When the parent unit is out of range of the baby unit, the parent unit beeps from time to time and the message 'Not linked' appears on the display. The LINK light on the parent unit lights up red.

Note: The message 'Not Linked' also appears on the display of the parent unit when the baby unit is switched off.

Menu options

Most functions can be operated on both the baby unit and the parent unit, but some functions can only be operated in the menu of the parent unit.

Menu operation - general explanation

Note: Menu functions can only be operated when a connection has been established between the baby unit and the parent unit.

1 Press the MENU button to open the menu (Fig. 29).

- ▶ The first menu option appears on the display.

2 Use the – and + buttons to select the desired menu option (Fig. 30).

Note: The arrow indicates in which direction you can navigate.

3 Press the OK button to confirm (Fig. 31).

4 Use the + and - buttons to select the desired setting.

5 Press the OK button to confirm.

- The new setting flashes twice and then disappears from the display.
- 6 Press the MENU button again to exit the menu.

Nightlight on/off

- 1 Select 'Light' with the + and - buttons.
- 2 Press the OK button to confirm.
- 3 If the nightlight is off, the display shows 'On?'. Press the OK button to switch on the nightlight. If the nightlight is on, the display shows 'Off?'. Press the OK button to switch off the nightlight.

Lullaby function

Selecting a lullaby

- 1 Select 'Lullaby' with the + and - buttons.
- 2 Press the OK button to confirm.
- 3 Press the + button once or several times to select one of the five lullabies from the list or to select 'Play All'.
- 4 Press the OK button to confirm.

When you have selected one of the five lullabies, it plays continuously.

Switching to another lullaby

- 1 Press the + button to choose another lullaby from the list.
- 2 Press the OK button to confirm.

Pausing a lullaby

- 1 Press the OK button.
- The message 'Paused' appears on the display.

- 2 Press the OK button again to continue the lullaby.

If you do not continue the lullaby within 20 seconds, the lullaby function switches off automatically. The message 'Paused' and the lullaby symbol disappear from the display.



Stopping a lullaby

- 1 Press the + button to select 'Stop' from the list.
- 2 Press the OK button to confirm.

Adjusting microphone sensitivity

Note: You can only adjust the microphone sensitivity in the menu of the parent unit.

You can set the microphone sensitivity of the baby unit to the desired level. You can only change the microphone sensitivity when a connection between the baby unit and the parent unit has been established, i.e. when the LINK light on the parent unit lights up green continuously.

- 1 Select 'Sensitivity' with the + and - buttons.
- 2 Press the OK button to confirm.
- 3 Select the desired microphone sensitivity level for the baby unit with the + and - buttons.
 -  = minimum sensitivity level
 -  = maximum sensitivity level
- 4 Press the OK button to confirm.
- The message 'Saved' appears on the display.

Note: When the microphone sensitivity of the baby unit is set to a high level, it picks up more sounds and therefore transmits more often. As a result, the units consume more power.

Sound alert on/off

Note: You can only switch the sound alert on and off in the menu of the parent unit.

This feature allows you to monitor your baby silently. It enables you to switch off the volume on your parent unit and still be alerted if your baby cries.

If the sound alert is switched on, the parent unit beeps as soon as the fourth sound level light lights up while the volume is switched off. In addition, the backlight of the parent unit display goes on and the sound alert symbol () flashes on the display.

- 1 Select 'Sound Alert' with the + and - buttons.
- 2 Press the OK button to confirm.
- 3 If the alert is off, the display shows 'On?'. Press the OK button to switch on the alert. If the alert is on, the display shows 'Off?'. Press the OK button to switch off the alert.
- ▶ If you have set the sound alert to 'on', the sound alert symbol () appears on the display of the parent unit.

Setting room temperature range

Note: You can only adjust the temperature range in the menu of the parent unit.

A baby will sleep comfortably in a room heated to a temperature between 16°C and 20°C. This is important, since a baby cannot regulate its body temperature as well as an adult. A baby needs more time to adjust to temperature changes.

If you do not set a temperature range, the baby monitor alerts you when the temperature in your baby's room drops below 14°C or rises above 30°C. In this case, the backlight of the parent unit display goes on and 'High' or 'Low' appears on the display. To change the default minimum and maximum temperature, follow the instructions below.

Note: The temperature of the baby's room is shown on the display of both units when they are linked.

- 1 Select 'Temperature' with the + and - buttons.
- 2 Press the OK button to confirm.
- 3 Select 'Range' with the + and - buttons.
- 4 Press the OK button to confirm.
- 5 Set the desired minimum temperature with the + and - buttons.
- 6 Press the OK button to confirm.
- 7 Set the desired maximum temperature with the + and - buttons.
- 8 Press the OK button to confirm.
- ▶ The message 'Saved' appears on the display.

Note: If the temperature in the baby's room drops below or exceeds the set temperature range, the display is on continuously. This causes the unit to consume more power.

Temperature alert on/off

Note: You can only switch the temperature alert on and off in the menu of the parent unit.

Note: If the temperature alert is activated too often, reduce the set minimum temperature and/or increase the set maximum temperature (see 'Setting room temperature range').

If the temperature alert is switched on, the parent unit beeps if the actual room temperature exceeds the set maximum temperature or drops below the set minimum temperature. In addition, the backlight of the parent unit display goes on, the temperature alert symbol () flashes and 'High'

or 'Low' appears on the display. If no minimum and maximum temperatures have been set, the temperature alert is given when the room temperature drops below 14°C or rises above 30°C.

- 1 Select 'Temperature' with the + and - buttons.
- 2 Press the OK button to confirm.
- 3 Select 'Alert' with the + and - buttons.
- 4 Press the OK button to confirm.
- 5 If the alert is off, the display shows 'On?'. Press the OK button to switch on the alert. If the alert is on, the display shows 'Off?'. Press the OK button to switch off the alert.

Vibration alert on/off

Note: You can only switch the vibration alert on and off in the menu of the parent unit.

If the vibration alert is switched on, the parent unit vibrates as soon as the fourth sound level light lights up while the volume is switched off.

- 1 Select 'Vibration' with the + and - buttons.
- 2 Press the OK button to confirm.
- 3 If the vibration alert is off, the display shows 'On?'. Press the OK button to switch on the vibration alert. If the vibration alert is on, the display shows 'Off?'. Press the OK button to switch off the vibration alert.

Setting display language

- 1 Select 'Language' with the + and - buttons.
- 2 Press the OK button to confirm.
- 3 Select the desired language with the + and - buttons.
- 4 Press the OK button to confirm.

Reset function

This function in the menu of the parent unit allows you to reset both the parent unit and the baby unit to the default settings at the same time. You can use this function if problems occur that you cannot solve by following the suggestions in chapter 'Frequently asked questions'.

- 1 Select 'Reset' with the + and - buttons.
- 2 Press the OK button to confirm.
 - ⓘ The message 'Confirm?' appears on the display of the parent unit.
- 3 Press the OK button to confirm.
 - ⓘ The parent unit switches off and then switches on again.
 - ⓘ The units have now both been reset to the default factory settings.

Default settings

Parent unit

- Vibration alert: off
- Language: English
- Loudspeaker volume: 1
- Microphone sensitivity: 3
- Sound alert: off
- Temperature alert: off
- 'Temperature low' alert: 14°C
- 'Temperature high' alert: 30°C

Baby unit

- Loudspeaker volume: 3
- Nightlight: off
- Lullaby: 1

Accessories

Belt clip and neck strap

If the battery pack of the parent unit is sufficiently charged, you can take the unit with you inside and outside the house if you attach the unit to your belt or waistband with the belt clip or if you hang it around your neck with the neck strap. This allows you to monitor your baby while you are moving around.

Connecting the belt clip

- 1 Snap the belt clip onto the parent unit (Fig. 32).

Disconnecting the belt clip

- 1 Pull the belt clip off the parent unit.

Connecting the neck strap

- 1 Insert the end loop of the neck strap through the hole behind the strap post. Thread the neck strap through the end loop and pull the neck strap tight (Fig. 33).

Disconnecting the neck strap

- 1 Pass the neck strip through the end loop and pull the end loop out of the hole behind the strap post.

Cleaning and maintenance

Do not immerse the parent unit or the baby unit in water and do not clean them under the tap.

Do not use cleaning spray or liquid cleaners.

- 1 Unplug the baby unit if it is connected to the mains and take the parent unit out of the charger.

- 2 Clean the parent unit and the baby unit with a damp cloth.

Make sure the parent unit is dry before you put it back into the plugged-in charger.

- 3 Clean the charger with a dry cloth.

- 4 Clean the adapters with a dry cloth.

Storage

- You can use the travel pouch to store the baby monitor while you travel.
- When you are not going to use the baby monitor for some time, remove the non-rechargeable batteries from the baby unit and remove the rechargeable battery pack from the parent unit. Store the parent unit, the baby unit, the charger of the parent unit and the adapters in the travel pouch supplied.

Replacement

Baby unit

Batteries

Only replace the non-rechargeable batteries of the baby unit with four 1.5V R6 AA batteries.

Note: We strongly advise you to use Philips non-rechargeable batteries.

Adapter

Only replace the adapter of the baby unit with an adapter of the original type. You can order a new adapter from your dealer or a Philips service centre.

- UK only: SSA-5S-09 UK 075040F
- Other countries: SSA-5W-09 EU 075040F

Parent unit

Battery pack

Only replace the battery pack of the parent unit with a Li-ion 1000mAh battery pack.

Adapter

Only replace the adapter of the parent unit charger with an adapter of the original type. You can order a new adapter from your dealer or a Philips service centre.

- UK only: SSA-5W-09 UK 075050F
- Other countries: SSA-5W-09 EU 075050F

Environment

- Do not throw away the appliance with the normal household waste at the end of its life, but hand it in at an official collection point for recycling. By doing this, you help to preserve the environment (Fig. 34).
- Non-rechargeable batteries and battery packs contain substances that may pollute the environment. Do not throw away non-rechargeable batteries and battery packs with the normal household waste, but hand them in at an official collection point. Always remove non-rechargeable batteries and battery packs before you discard and hand in the appliance at an official collection point.

Guarantee and service

If you need service or information or if you have a problem, please visit the Philips AVENT website at www.philips.com/AVENT or contact the Philips Consumer Care Centre in your country (you find its phone number in the worldwide guarantee leaflet). If there is no Consumer Care Centre in your country, go to your local Philips dealer.

Frequently asked questions

This chapter lists the questions most frequently asked about the appliance. If you cannot find the answer to your question, contact the Customer Care Centre in your country.

Question

Answer

Why don't both the power-on light of the baby unit and the LINK light of the parent unit come on when I press the on/off buttons of the units?

Perhaps the rechargeable battery pack of the parent unit is empty and the parent unit is not in the plugged-in charger. Insert the small appliance plug into the charger; put the adapter of the charger in a wall socket and place the parent unit in the charger. Then press the on/off button to establish connection with the baby unit.

Perhaps the non-rechargeable batteries of the baby unit are empty and the baby unit is not connected to the mains. Replace the non-rechargeable batteries or connect the baby unit to the mains. Then press the on/off button to establish connection with the parent unit.

Question	Answer
	The baby unit and the parent unit may be out of range of each other. Move the parent unit closer to the baby unit, but not closer than 1 metre/3 feet.
	If the LINK light on the parent unit still does not start to flash, use the reset function to reset the units to their default settings.
Why does the LINK light on the parent unit light up red continuously and why is the message 'Not Linked' shown on the display?	The baby unit and the parent unit are out of range of each other. Move the parent unit closer to the baby unit.
	The baby unit may be switched off. Switch on the baby unit.
Why does the battery symbol flash on the display of the baby unit?	The non-rechargeable batteries of the baby unit are running low. Replace the non-rechargeable batteries or connect the baby unit to the mains (see chapter 'Preparing for use').
Why does the parent unit beep?	If the parent unit beeps while the LINK light lights up red continuously and the message 'Not Linked' is shown on the display, the connection with the baby unit is lost. Move the parent unit closer to the baby unit.
	If the parent unit beeps and the battery symbol on the display is empty, the rechargeable battery pack of the parent unit is running low. Recharge the rechargeable battery pack.
	If you have switched off the volume while the sound alert is on, the parent unit beeps whenever the fourth sound level light lights up because the baby unit has picked up a sound.
	If you have set the room temperature range on the parent unit and the temperature alert is on, the parent unit beeps when the temperature drops below the set level or below 14°C or when the temperature rises above the set level or above 30°C.
	The baby unit may be switched off. Switch on the baby unit.
Why does the appliance produce a high-pitched noise?	The units may be too close to each other. Make sure the parent unit and the baby unit are at least 1 metre/3 feet away from each other.
	The volume of the parent unit may be set too high. Decrease the volume of the parent unit.
Why don't I hear a sound/Why can't I hear my baby cry?	The volume of the parent unit may be set too low or may be switched off. Increase the volume of the parent unit.
	The microphone sensitivity level of the baby unit may be set too low. Set the microphone sensitivity level to a higher level in the menu of the parent unit.
	The baby unit and the parent unit may be out of range of each other. Reduce the distance between the units.

Question	Answer
Why does the parent unit react too quickly to other sounds?	The baby unit also picks up other sounds than those of your baby. Move the baby unit closer to the baby (but observe the minimum distance of 1 metre/3 feet).
	The microphone sensitivity level of the baby unit may be set too high. Decrease the microphone sensitivity level in the menu of the parent unit.
Why does the parent unit react slowly to the baby's crying?	The microphone sensitivity level of the baby unit may be set too low. Increase the microphone sensitivity level of in the menu of the parent unit.
Why do the non-rechargeable batteries of the baby unit run low quickly?	The microphone sensitivity level of the baby unit may be set too high, which causes the baby unit to transmit more often. Decrease the microphone sensitivity level in the menu of the parent unit.
	The volume on the baby unit may be set too high, which causes the baby unit to consume a lot of energy. Decrease the volume of the baby unit.
	You may have set a maximum room temperature that is lower than the actual room temperature or a minimum room temperature that is higher than the actual room temperature. In this case the display is lit all the time, which increases the power consumption of the baby unit. This causes the non-rechargeable batteries of the baby unit to run low quickly.
	Perhaps you have switched on the nightlight. If you want to use the nightlight, we advise you to run the baby unit on mains power.
Why does the charging time of the parent unit exceed 4 hours?	The parent unit may be switched on during charging. Switch off the parent unit during charging.
The specified operating range of the baby monitor is 330 metres/1000 feet. Why does my baby monitor manage a much smaller distance than that?	The specified range is only valid outdoors in open air. Inside your house, the operating range is limited by the number and type of walls and/or ceilings in between. Inside the house, the operating range is up to 50 metres/150 feet.
Why is the connection lost every now and then? Why are there sound interruptions?	The baby unit and the parent unit are probably close to the outer limits of the operating range. Try a different location or decrease the distance between the units. Please note that it takes about 30 seconds each time before a connection between the units is established.
What happens during a power failure?	If the parent unit is sufficiently charged, it continues to operate during a power failure, both inside and outside the charger. If there are batteries in the baby unit, it also continues to operate during a power failure.

Question	Answer
Is my baby monitor secure from eavesdropping and interference?	The DECT technology of this baby monitor guarantees no interference from other equipment and no eavesdropping.
The operating time of the parent unit is supposed to be at least 24 hours. Why is the operating time of my parent unit shorter?	When the rechargeable battery pack of the parent unit has been charged for the first time, the operating time is less than 24 hours. The rechargeable battery pack only reaches its full capacity after you have charged and discharged it at least four times.
	The volume of the parent unit may be set too high, which causes the parent unit to consume a lot of energy. Decrease the volume of the parent unit
	The microphone sensitivity level of the baby unit may be set too high, which causes the parent unit to consume a lot of energy. Decrease the microphone sensitivity level in the menu of the parent unit.
Why doesn't the battery symbol appear on the display of the parent unit when I start to recharge the parent unit?	It may take a few minutes before the battery symbol appears on the display of the parent unit when you charge the parent for the first time or after a long period of disuse.

Увод





Поздравления за вашата покупка и добре дошли във Philips AVENT! За да се възползвате изцяло от предлаганата от Philips AVENT поддръжка, регистрирайте продукта си на www.philips.com/welcome.

Усилията на Philips AVENT са съсредоточени върху производството на грижовни и надеждни изделия, които създават увереност у родителите. Този бебелефон Philips AVENT предлага денонощна подкрепа, като гарантира, че можете винаги да чуете своето бебе ясно и без смущаващи шумове. Технологията DECT гарантира нулеви смущения от други безжични уреди и кристално ясен сигнал между устройството за бебето и родителското устройство. Сензорът за температура и влажност ви позволява да контролирате климата в стаята на бебето и ви предлага персонализирани настройки, за да ви помогне да поддържате стаята на бебето удобна и здравословна.

Общо описание (фиг. 1)**А Родителско устройство**











- 1 Бутон on/off (вкл./изкл.) 
- 2 Прорез за щипка за колан
- 3 Бутон TALK
- 4 Бутон MENU
- 5 Индикатор LINK
- 6 Микрофон
- 7 Високоговорител
- 8 Бутони за меню и "+" / "-" за сила на звука
- 9 Бутон OK
- 10 Дисплей
- 11 Лампи за нивото на звука
- 12 Щипка за колан
- 13 Адаптер
- 14 Малък жак
- 15 Зарядно устройство
- 16 Индикатор за зареждане
- 17 Лента за врат
- 18 Отделение за комплекта акумулаторни батерии
- 19 Отвор за лента за врат
- 20 Капак на отделението за комплекта акумулаторни батерии
- 21 Комплект акумулаторни батерии (приложени)

В Устройство за бебето

- 1 Бутон on/off (вкл./изкл.) 
- 2 Бутон PAGE
- 3 Дисплей
- 4 Индикаторна лампа
- 5 Бутони +/- за сила на звука
- 6 Бутон за нощна светлина 
- 7 Бутон за приспивна песен 
- 8 Бутон пускане/спиране 
- 9 Микрофон
- 10 Адаптер
- 11 Голям жак
- 12 Отвори за охлаждане
- 13 Високоговорител
- 14 Сензор за температура и влажност
- 15 Гнездо за големия жак

- 16 Обикновени батерии (не са приложени)
- 17 Отделение за обикновени батерии
- 18 Капак на отделението за обикновени батерии

C Дисплей

- 1  = предупреждение за температура
- 2  ° = индикация за температурата в стаята
- 3  = предупредителен звук
- 4  * = индикация за влажност
- 5  = символ на известяване
- 6  = символ на приспивна песен
- 7  = символ на нощна светлина
- 8  = символ на батерия
- 9 Индикации на чувствителността на звука/микрофона
-  = изключен звук
-  = минимум чувствителност/звук
-  = максимум чувствителност/звук

Други индикации на дисплея (не са показани):

- "High" ("Висока") = температура в стаята над температурата, зададена в менюто
- "Low" ("Ниска") = температура в стаята под температурата, зададена в менюто
- "Not linked" ("Няма връзка") = няма връзка между устройствата*
- "Paused" ("В пауза") = приспивната песен е прекъсната
- "Searching" ("Търсене") = търсене на устройства, с които да се направи връзка*
- "Linked" ("Свързани") = устройствата са свързани*
- "Talk" ("Обмен") = функцията за говорене е активна

* Това се показва само на родителското устройство.

D Чантичка за пътуване

Важно

Преди да използвате уреда, прочетете внимателно това ръководство за експлоатация и го запазете за справка в бъдеще.

Опасност

- Не потапяйте никоя част от бебephона във вода или друга течност.

Предупреждение

- Преди да включите уреда в контакта, проверете дали напрежението, показано на адаптера на устройството за бебето и на зарядното устройство, отговаря на това на местната мрежа.
- За свързване на устройството за бебето в мрежата използвайте само включения в комплекта адаптер.
- За зареждане на родителското устройство използвайте само включения в комплекта зарядно устройство и адаптер.
- В адаптера има трансформатор. Не отрязвайте адаптерите, за да ги замените с други щепсели, тъй като това носи опасност.
- Ако адаптерите се повредят, винаги трябва да осигурявате замената им с такива от оригиналния тип, за да се избегне опасност. За правилния тип вижте раздела "Замяна".
- Ако адаптерът на родителското устройство се повреди, винаги трябва да осигурявате замената му с такъв от оригиналния тип.
- Не използвайте бебephона на влажни места или в близост до вода.
- С оглед избягване на електрически удар, не отваряйте корпусите на устройството за бебето и на родителското устройство, с изключение на отделенията за батерии.
- Този уред не е предназначен за ползване от хора (включително деца) с намалени физически усещания или умствени недъзи или без опит и познания, ако са оставени без

наблюдение и не са инструктирани от страна на отговарящо за тяхната безопасност лице относно начина на използване на уреда.

- Наглеждайте децата, за да не си играят с уреда.

Внимание

- Използвайте и съхранявайте уреда при температури между 10°C и 40°C.
- Не излагайте устройството за бебето и родителското устройство на силен студ, висока температура или слънчева светлина. Не ги оставяйте близо до нагревателен уред.
- Убедете се, че устройството за бебето и кабелът ще са винаги далече от достъпа на бебето (поне на 1 метър от него).
- Не слагайте устройството за бебето в бебешкото легло или кошарка.
- Никога не покривайте родителското устройство и това за бебето с каквото и да е било (напр. кърпа или одеяло). Винаги проверявайте дали отворите за охлаждане на устройството за бебето са свободни.
- Винаги поставяйте обикновени батерии от правилния тип в устройството за бебето.
- Винаги използвайте получения към родителското устройство акумулаторен комплект, за да избегнете потенциална опасност.
- Ако поставите родителското устройство в близост до предавател или друго цифрово безжично комуникационно устройство (напр. безжичен телефон) - това може да доведе до загубване на връзката с устройството за бебето.

Общи положения

- Този бебелефон е помощно средство. Той не може да е заместител на отговорния и навременен родителски контрол и не трябва да се използва като такъв.
- Сензорът за влажност и температура само измерва температурата в стаята на бебето. Той не може да бъде използван за контрол или регулиране на температурата или влажността в стаята на бебето.

Електромагнитни излъчвания (EMF)

Този уред Philips AVENT е в съответствие с всички стандарти по отношение на електромагнитните излъчвания (EMF). Ако се употребява правилно и съобразно напътствията в Ръководството, уредът е безопасен за използване според наличните досега научни факти.

Подготовка за употреба

Устройство за бебето

Можете да използвате устройството за бебето със захранване от мрежата или с обикновени батерии. Дори да възнамерявате да използвате устройството от мрежата, съветваме ви да поставите обикновени батерии. Това ще осигури непрекъснатата му работа дори в случай на спиране на тока.

Работа със захранване от мрежата

- 1 Поставете големия жак в устройството за бебето и включете адаптера в контакта (фиг. 2).
- ▶ Светва индикаторът за включено ел. захранване.

Работа на обикновени батерии

Устройството за бебето работи с четири батерии R6 AA от 1,5 волта (не са приложени в комплекта). Настоятелно ви препоръчваме да използвате батерии Philips LR6 PowerLife. Не използвайте акумулаторни батерии, понеже устройството за бебето не може да ги зарежда.

Изключете устройството за бебето от контакта и внимавайте ръцете ви да са сухи при поставянето на обикновените батерии.

- 1 Отворете капака на отделението за обикновени батерии. (фиг. 3)

2 Поставете четири обикновени батерии (фиг. 4).

Забележка: Убедете се, че полюсите “+” и “-” на батериите са правилно ориентирани.

3 Поставете отново капака. (фиг. 5)**Родителско устройство****Работа със захранване от комплекта акумулаторни батерии**

Родителското устройство се предлага с комплект акумулаторни литиево-йонни батерии 1000 mAh.

Заредете родителското устройство, преди да го използвате за пръв път или когато неговата индикация покаже, че батерията е изтощена (на дисплея ще започне да мига символът на празна батерия и родителското устройство ще започне да издава кратки звуци).

Родителското устройство ще задейства индикацията за изтощена батерията около 30 минути преди падане на напрежението на акумулаторния комплект до нула.

Забележка: Ако акумулаторните батерии са напълно празни, родителското устройство автоматично ще се изключи и ще загуби връзка с устройството за бебето.

1 Отворете капака на отделението за акумулаторния комплект (фиг. 6).**2** Поставете акумулаторния комплект (фиг. 7).**3** Поставете отново капака (фиг. 8).**4** Поставете малкия щепсел на уреда в гнездото на зарядното устройство, включете адаптера в контакта и поставете родителското устройство в зарядното устройство (фиг. 9).

- Индикаторът за зареждане на зареждащото устройство ще светне.
- На дисплея ще се покаже символът на зареждаща се батерия, което е индикация, че родителското устройство се зарежда.

5 Оставете родителското устройство в зарядното устройство до пълното зареждане на акумулаторния комплект.

- По време на зареждане индикаторът за зареждане на зареждащото устройство ще свети непрекъснато.
- Когато акумулаторният комплект е напълно зареден, дисплеят на родителското устройство показва символа за заредена батерия .
 - Когато зареждате родителското устройство за пръв път или след продължителен период на бездействие, изключете го или го оставете да се зарежда непрекъснато в продължение на поне 10 часа.
 - Нормалното време за зареждане е около 4 часа, но то ще е по-голямо, ако родителското устройство е включено, докато се зарежда. За да съкратите времето на зареждане, изключете родителското устройство, докато се зарежда.
 - Когато акумулаторният комплект е напълно зареден, родителското устройство може да се използва безжично в продължение най-малко на 24 часа.

Забележка: Когато устройството за бебето се зарежда за пръв път, времето на работа ще бъде под 24 часа. Акумулаторният комплект достига пълния си капацитет едва след като го заредите и разредите четири пъти.

Забележка: Когато родителското устройство не е в зарядното устройство, акумулаторният комплект постепенно се изтощава, дори родителското устройство да е изключено.

Използване на уреда**1** Оставете и родителското устройство и устройството за бебето в една стая, за да изпробвате връзката (фиг. 10).

Погрижете се устройството за бебето да е поне на 1 метър от родителското устройство.

- 2** Натиснете и задръжте бутона за вкл./изкл. \mathcal{U} на устройството за бебето, докато светне зеленият индикатор за хранване. (фиг. 11)

Забележка: Индикаторът за включено хранване винаги свети в зелено, дори когато няма връзка с родителското устройство.

- Ношната светлина светва за кратко и плавно угасва.
- Дисплеят светва и на него се появява символът на батерия (фиг. 12).
- След 2 секунди на дисплея се показват показанията за температура и влажност (фиг. 13).

- 3** Натиснете и задръжте бутона за включване/изключване \mathcal{U} на родителското устройство, докато светнат за кратко индикаторите за ниво на звука. (фиг. 14)

- Дисплеят светва и на него ще се появи символът на батерия (фиг. 15).
- Индикаторът LINK (“Връзка”) ще светне в червено и на дисплея ще се окаже съобщението “Searching” (“Търсене”). (фиг. 16)
- Индикаторът LINK (“Връзка”) ще светне за постоянно в зелено, когато се осъществи връзка между устройството за бебето и родителското устройство. На дисплея ще се покаже съобщението “Linked” (“Свързани”). (фиг. 17)
- След 2 секунди съобщението “Linked” изчезва на дисплея се показват показанията за температура и влажност. (фиг. 18)
- Когато включите за първи път родителското устройство, на дисплея ще се покаже съобщението “Language” (“Език”). Изберете желаните език (вж. глава “Опции на менюто”, раздел “Задаване на език за показване”). (фиг. 19)
- Ако не се установи връзка, индикаторът LINK (“Връзка”) на родителското устройство спира да мига и светва червено. Родителското устройство периодично издава кратки звуци и на дисплея му се изписва съобщението “Not linked” (“Няма връзка”). (фиг. 20)

Разполагане на бебephона

- 1** Поставете устройството за бебето поне на 1 метър от родителското устройство (фиг. 21).
- 2** Поставете родителското устройство в рамките на радиуса на действие на устройството за бебето. Погрижете се то да е поне на 1 метър от устройството за бебето, за да се избегне микрофония (фиг. 10).

За повече информация относно радиуса на действие вж. раздела “Радиус на действие” по-долу.

Радиус на действие

Бебephонът е с радиус на действие на открито до 330 метра/1000 фута. В зависимост от околните предмети и други препятствия радиусът на действие може да е по-малък. На закрито радиусът на действие е до 50 метра/150 фута.

Сухи материали	Дебелина на материала	Загуба на радиус на действие
Дърво, фазер, шперплат, стъкло (без метал, армировка или олово)	< 30 см	0-10%
Тухли, гипс	< 30 см	5-35%
Железобетон	< 30 см	30-100%
Метални мрежи или решетки	< 1 см	90-100%
Метални или алуминиеви листове	< 1 см	100%





При влажни и мокри материали загубата на радиус на действие е до 100%.

Характеристики

Функционалните възможности по-долу са описани в главата "Опции на менюто", понеже те могат да бъдат извикани само от менюто на родителското устройство:

- Настройка на чувствителността на микрофона
- Включване/изключване на предупредителния звук
- Задаване на обхвата на стайната температура (минимална и максимална температура)
- Включване/изключване на предупреждението за температура
- Включване/изключване на предупреждение с вибриране

Регулиране на звука на високоговорителя

- 1** Натиснете бутона + или – за силата на звука на устройството за бебето, докато бъде достигната желаната сила за високоговорителя на устройството за бебето (фиг. 22).
 - 2** Натиснете бутона + или – за сила на звука на родителското устройство, докато бъде достигната желаната сила на звука за родителското устройство (фиг. 23).
- ▶ На дисплея се дава визуална обратна връзка за настройките на силата на звука на устройствата:
-  = звукът на родителското устройство е изключен / безшумно наблюдение на бебето
 -   = минимална сила на звука (родителско устройство и устройство за бебето)
 -  = максимална сила на звука (родителско устройство и устройство за бебето)

Забележка: Ако силата на звука е зададена на високо ниво, устройствата консумират повече енергия.

Функция за говорене

Можете да използвате бутона TALK на родителското устройство, за да говорите на бебето си (например да го успокоите).

- 1** Натиснете и задръжте бутона TALK и говорете ясно в микрофона от разстояние 15 - 30 см (фиг. 24).
 - ▶ Зеленият индикатор LINK ще светне в червено и на дисплея ще се покаже съобщението "Talk" ("Говорете").
- 2** Отпуснете бутона TALK, когато завършите говоренето.



Лампи за нивото на звука



Родителското устройство непрестанно следи нивото на звука в стаята на бебето и индикаторът за ниво на звука ви показва дали там става нещо. Ако бебето заплаче, ще видите светването на сегментите на индикатора за ниво на звук в родителското устройство.

- Когато устройството за бебето не открива никакъв звук, всички индикатори за нивото на звука на родителското устройство са изключени.
- Когато устройството за бебето долови звук, светват един или повече индикатори за нивото на звука на родителското устройство. Броят светещи индикатори съответства на силата на звука, уловен от устройството за бебето.

Нощна светлина

Забележка: Можете също така да включвате и изключвате нощната светлина в менюто на родителското устройство (вж. глава "Опции на менюто", раздел "Нощна светлина").

- 1** Натиснете бутона за нощна светлина  на устройството за бебето, за да включите нощната светлина. (фиг. 25)
- ▶  - появява се на дисплея на родителското устройство.

- 2 Натиснете бутона за нощна светлина  отново, за да изключите нощната светлина.
- ▶ Нощната светлина постепенно намалява, докато се изключи изцяло.
- ▶  - изчезва от дисплея на родителското устройство.

Съвет: Изключвайте нощната светлина, когато устройството за бебето работи на обикновени батерии. Това пести енергия.

Намиране на родителското устройство



Ако не можете да намерите родителското устройство и силата на звука е изключена, можете да използвате бутона PAGE на устройството за бебето, за да намерите родителското устройство.

Забележка: Функцията “пейджинг” работи само когато родителското устройство е включено.





- 1 Натиснете бутона PAGE на устройството за бебето (фиг. 26).
 - ▶ На дисплеите на устройствата за бебето и това за родителя се появява съобщението “Paging” и символа на известяване.
 - ▶ Родителското устройство издава предупредителен тон за известяване.
- 2 За да спрете предупредителния тон на пейджър, натиснете повторно бутона PAGE (“Повикване”) или натиснете произволен бутон на родителското устройство.

Функция “приспивна песен”

Забележка: Можете също да задействате функцията “Приспивна песен” от менюто на родителското устройство (вж. глава “Опции на менюто”, раздел “Приспивна песен”).

- 1 Натиснете бутона за пускане/спиране  на устройството за бебето, за да спрете избраната в момента приспивна песен. (фиг. 27)
- 2 За да изберете друга приспивна песен, натиснете бутона за приспивна песен  на устройството за бебето в рамките на 2 секунди, за да преминете през списъка приспивни песни. (фиг. 28)

Забележка: Ако не натиснете бутона за приспивна песен  за повече от 2 секунди, започва да се изпълнява приспивната песен, показана на дисплея.

- ▶ Номерът на приспивната песен се появява на дисплея заедно със символа на приспивна песен .
 - ▶ Приспивната песен се повтаря непрекъснато.
- 3 За да спрете приспивната песен, натиснете отново бутона за пускане/спиране  на устройството за бебето. (фиг. 27)
 - ▶ Номерът на приспивната песен и символът на приспивна песен  изчезват от дисплея.
 - 4 За да изберете друга приспивна песен, когато се изпълнява приспивна песен:
 - Натиснете бутона за приспивна песен  на устройството за бебето в рамките на 2 секунди, за да преминете през списъка приспивни песни.

Забележка: Ако не натиснете бутона за приспивна песен  за повече от 2 секунди, започва да се изпълнява приспивната песен, показана на дисплея.

Относителна влажност

Когато има връзка между устройството за бебето и това за родителя, нивото на влажността се показва на дисплея и на двете устройства.

Оптималното ниво на влажност е между 40% и 60%. Много важно е да се поддържа правилното ниво на влажност, защото то помага да предпазите бебето си от възпаление на слезестите мембрани, суха и сърбяща кожа, напукани устни и сухо, възпалено гърло. Когато слезестите мембрани не функционират оптимално, те не могат да осигурят на бебето пълна защита от всички видове микроби, които на свой ред защитават вашето бебе от всички

видове микроорганизми. Това увеличава вероятността бебето да се разболее от простуда или грип и понижава устойчивостта му към инфекции от плесени и бактерии. Ултразвуковият овлажнител Philips AVENT може да ви помогне да подобрите качеството на въздуха и да създате комфортна влажност на въздуха в стаята на бебето. Обърнете към Центъра за обслужване на потребители на Philips за проверка на наличността.

Забележка: Бебелефонът само измерва нивото на влажност. Нивото на влажност не може да се регулира с помощта на бебелефона.

Предупреждение за извън обхват

Когато родителското устройство е извън обхвата на устройството за бебето, родителското устройство започва да издава звуков сигнал от време на време и на дисплея му се показва съобщението "Not linked" ("Няма връзка"). Индикаторът LINK ("Връзка") на родителското устройство светва червено.

Забележка: Освен това на дисплея на родителското устройство се появява съобщението "Not linked" ("Няма връзка"), когато устройството за бебето се изключи.

Опции на менюто

Повечето функции могат да работят както на устройството за бебето, така и на родителското устройство, но някои функции могат да се задават само през менюто на родителското устройство.

Работа с менюто - общо обяснение

Забележка: Функциите на менюто могат да се задават само когато има установена връзка между устройството за бебето и родителското устройство.

- 1** Натиснете бутона MENU, за да отворите менюто (фиг. 29).
 ► На дисплея се появява първата опция от менюто.
- 2** С помощта на бутоните – и + изберете желаната опция на менюто (фиг. 30).

Забележка: Стрелката показва посоката, в която можете да обхождате.

- 3** Натиснете бутона ОК, за да потвърдите (фиг. 31).
- 4** Използвайте бутоните + и -, за да изберете желаната настройка.
- 5** Натиснете бутона ОК, за да потвърдите.
 ► Новата настройка мигна два пъти и после изчезва от дисплея.
- 6** Натиснете бутона MENU отново, за да излезете от менюто.

Включване/изключване на приспивна песен

- 1** Изберете "Light" ("Светлина") с бутоните + и -.
- 2** Натиснете бутона ОК, за да потвърдите.
- 3** Ако нощната светлина е изключена, на дисплея се показва "On?". Натиснете бутона ОК, за да включите нощната светлина. Ако нощната светлина е включена, на дисплея се показва "Off?". Натиснете бутона ОК, за да включите нощната светлина.

Функция "приспивна песен"

Избор на приспивна песен

- 1** Изберете "Lullaby" ("Приспивна песен") с бутоните + и -.
- 2** Натиснете бутона ОК, за да потвърдите.

3 Натиснете бутона + един или повече пъти, за да изберете една от петте приспивни песни от списъка, или изберете “Play All” (“Изпълни всички”).

4 Натиснете бутона ОК, за да потвърдите.

След като изберете една от петте приспивни песни, тя се изпълнява непрекъснато.

Превключване на друга приспивна песен

1 Натиснете бутона +, за да изберете друга приспивна песен от списъка.

2 Натиснете бутона ОК, за да потвърдите.

Пауза в приспивната песен

1 Натиснете бутона ОК.

▶ На дисплея се появява съобщение “Paused” (“В пауза”).

2 Натиснете бутона ОК отново, за да продължите приспивната песен.

Ако не продължите изпълнението на приспивната песен в рамките на 20 секунди, функцията “приспивна песен” ще се изключи автоматично. Съобщението “Paused” (“В пауза”) и символът на приспивна песен изчезват от дисплея.

Спиране на приспивна песен

1 Натиснете бутона +, за да изберете “Stop” от списъка.

2 Натиснете бутона ОК, за да потвърдите.

Настройка на чувствителността на микрофона

Забележка: Чувствителността на микрофона може да се настройва само през менюто на родителското устройство.

Можете да зададете чувствителността на микрофона на устройството за бебето. Можете да промените чувствителността на микрофона само когато връзката между устройството за бебето и родителското устройство е установена, т. е. когато индикаторът LINK на родителското устройство свети непрекъснато в зелено.

1 Изберете “Sensitivity” (“Чувствителност”) с бутоните + и -.

2 Натиснете бутона ОК, за да потвърдите.

3 Изберете желаната чувствителност на микрофона на устройството за бебето с бутоните + и -.

▶  = минимално ниво на чувствителност

▶  = максимално ниво на чувствителност

4 Натиснете бутона ОК, за да потвърдите.

▶ На дисплея се появява съобщение “Saved” (“Запометено”).

Забележка: Когато чувствителността на микрофона на устройството за бебето е настроена на високо ниво, то улавя повече звуци и затова предава по-често. В резултат на това устройството консумира повече енергия.

Включване/изключване на предупредителния звук

Забележка: Звуковото предупреждение може да се включва или изключва само през менюто на родителското устройство.

Тази функция позволява да контролирате безшумно стаята на бебето. С нея може да изключвате звука на родителското устройство и все пак да получавате сигнал, ако бебето заплаче.

Ако предупредителният звук е включен, родителското устройство издава кратък звуков сигнал веднага след като четвъртият индикатор за ниво на звука започне да свети при

изключен звук. При това светва подсветката на дисплея на родителското устройство и на дисплея мига символът (ⓘ❶) за предупредителен звук.

- 1 Изберете “Sound Alert” (“Звуково предупреждение”) с бутоните + и -.
- 2 Натиснете бутона ОК, за да потвърдите.
- 3 Ако предупредителният звук е изключен, на дисплея се показва “On?”. Натиснете бутона ОК, за да включите предупреждението. Ако предупредителният звук е включен, на дисплея се показва “Off?”. Натиснете бутона ОК, за да изключите предупреждението.
- ❶ Ако сте настроили предупредителния звук на “on”, на дисплея на родителското устройство се показва символът за звуково предупреждение (ⓘ❶).

Задаване на диапазона на температурата в стаята

Забележка: Температурният обхват може да се настройва само през менюто на родителското устройство.

Бебето може да спи уютно в стая, затоплена в температурния диапазон от 16°C до 20°C. Това е важно, понеже бебето не може да регулира телесната си температура, така както го правят възрастните. Бебето има нужда от повече време, за да се адаптира към температурните промени.

Ако не зададете температурен диапазон, бебелефонът ще ви алармира чрез звуков сигнал, когато температурата в стаята на бебето спадне под 14°C или се повиши над 30°C. В този случай се задейства подсветването на родителското устройство и на дисплея се показва “High” (“Висока”) или “Low” (“Ниска”). За да промените границите по подразбиране на температурния обхват, следвайте инструкциите по-долу.

Забележка: Температурата в стаята на бебето се показва на дисплеите на двете устройства, когато те са свързани.

- 1 Изберете “Temperature” с бутоните + и -.
 - 2 Натиснете бутона ОК, за да потвърдите.
 - 3 Изберете “Range” (“Обхват”) с бутоните + и -.
 - 4 Натиснете бутона ОК, за да потвърдите.
 - 5 Настройте желаната минимална температура с бутоните + и -.
 - 6 Натиснете бутона ОК, за да потвърдите.
 - 7 Настройте желаната и максимална температура с бутоните + и -.
 - 8 Натиснете бутона ОК, за да потвърдите.
- ❶ На дисплея се появява съобщение “Saved” (“Запометено”).

Забележка: Ако температурата в стаята на бебето падне под долната граница или се повиши над горната граница, дисплеят остава включен постоянно. Това води до повишена консумация на енергия.

Включване/изключване на предупреждението за температурата

Забележка: Предупреждението за излизане от температурния диапазон може да се включва или изключва само през менюто на родителското устройство.

Забележка: Ако предупреждението за излизане на температурата от диапазона се включва прекалено често, разширете диапазона, като намалите долната граница и/или увеличите горната граница (вж. “Задаване на диапазона на температурата в стаята”).

Ако предупреждението за излизане на температурата от диапазона е включено, родителското устройство ще издава звуков сигнал, ако температурата падне под долната граница или надвиши горната граница. В допълнение на това ще се включи подсветката на

родителското устройство, на дисплея ще започне да мига предупредителният символ за температура () и ще се покаже съобщението "High" ("Висока") или "Low" ("Ниска"). Ако не са зададени минимална или максимална температури, предупреждението за излизане на температурата извън диапазона се издава, когато стайната температура падне под 14°C или се покачи над 30°C.

- 1 Изберете "Temperature" с бутоните + и -.
- 2 Натиснете бутона ОК, за да потвърдите.
- 3 Изберете "Alert" ("Предупреждение") с бутоните + и -.
- 4 Натиснете бутона ОК, за да потвърдите.
- 5 Ако предупредителният звук е изключен, на дисплея се показва "On?". Натиснете бутона ОК, за да включите предупреждението. Ако предупредителният звук е включен, на дисплея се показва "Off?". Натиснете бутона ОК, за да изключите предупреждението.

Включване/изключване на предупреждение с вибриране

Забележка: Предупреждението с вибриране може да се включва или изключва само през менюто на родителското устройство.

Ако предупреждението с вибриране е включено, родителското устройство издава кратък звуков сигнал веднага след като четвъртият индикатор за ниво на звука започне да свети при изключен звук.

- 1 Изберете "Vibration" ("Вибриране") с бутоните "+" и "-".
- 2 Натиснете бутона ОК, за да потвърдите.
- 3 Ако предупреждението с вибриране е изключено, на дисплея се показва "On?". Натиснете бутона ОК, за да включите предупреждението с вибриране. Ако предупреждението с вибриране е включено, на дисплея се показва "Off?". Натиснете бутона ОК, за да изключите предупреждението с вибриране.

Задаване на език за показване

- 1 Изберете "Language" ("Език") с бутоните "+" и "-".
- 2 Натиснете бутона ОК, за да потвърдите.
- 3 Изберете желан език с бутоните "+" и "-".
- 4 Натиснете бутона ОК, за да потвърдите.

Функция за нулиране

Тази функция в менюто на родителското устройство ви позволява да върнете едновременно родителското устройство и устройството за бебето до фабричните настройки. Можете да използвате тази функция, ако възникнат проблеми, които не можете да разрешите, след като сте изпълнили предложенията в главата "Често задавани въпроси".

- 1 Изберете "Reset" ("Нулиране") с бутоните + и -.
- 2 Натиснете бутона ОК, за да потвърдите.
 - ▶ На дисплея на родителското устройство се появява съобщението "Confirm?" ("Потвърждаване?").
- 3 Натиснете бутона ОК, за да потвърдите.
 - ▶ Родителското устройство се изключва и отново се включва.
 - ▶ Устройствата сега са върнати до фабричните си настройки.

Фабрични настройки

Родителско устройство

- Изключване на предупреждение с вибриране
- Език: Английски
- Сила на звука на високоговорителя: 1
- Чувствителност на микрофона: 3
- Предупредителен звук: изкл.
- Предупреждение за температура: изкл.
- Предупреждение за ниска температура: 14°C
- Предупреждение за висока температура: 30°C

Устройство за бебето

- Сила на звука на високоговорителя: 3
- Нощна светлина: изключена
- Приспивна песен: 1

Акесоари**Щипка за колан и лента за врат**

Ако акумулаторният блок на родителското устройство е достатъчно зареден, можете да вземете устройството със себе си в къщата или извън нея, ако го закачите на колана си с щипката за колан или ако го закачите на врата си с лентата за врат. Това ви дава възможност да наблюдавате бебето си, докато се движите.

Свързване на клипса за колан

- 1 Щракнете щипката за колан на родителското устройство (фиг. 32).

Откачване на клипса за колан

- 1 Издърпайте щипката за колан от родителското устройство.

Свързване на каишката за врат

- 1 Вкарайте крайното ухо на каишката за врат зад опората за каишката. Прекарайте каишката за врат през крайното ухо и изтеглете плътно каишката (фиг. 33).

Откачване на каишката за врат

- 1 Прекарайте лентата за врат през крайното ухо и изтеглете крайното ухо от отвора зад опората за каишката.

Почистване и поддръжка

Не потапяйте родителското устройство и устройството за бебето във вода и не ги мийте под чешмата.

Не използвайте спрей за почистване и течни почистващи препарати.

- 1 Изключете от контакта устройството за бебето, ако то е свързано към мрежата, а родителското устройство извадете от зарядното устройство.

- 2 Почиствайте родителското устройство и устройството за бебето с мокра кърпа.

Уверете се, че родителското устройство е сухо, преди да го поставите отново във включеното в контакта зарядно устройство.

- 3 Почиствайте зарядното устройство със суха кърпа.

- 4 Почиствайте адаптерите със суха кърпа.

Съхранение

- Можете също да използвате чантата за носене за съхраняване на бебефона по време на пътуване.
- Когато няма да използвате бебефона за известно време, извадете обикновените батерии от устройството за бебето и комплекта акумулаторни батерии от родителското устройство. Приберете родителското устройство, устройството за бебето, зарядното устройство на родителското устройство и адаптерите в приложената в комплекта чанта за носене.

Резервна част

Устройство за бебето

Батерии

Подменяйте обикновените батерии на устройството за бебето само с четири батерии тип R6 AA от 1,5V.

Забележка: Настоятелно ви препоръчваме да използвате обикновени батерии Philips.

Адаптер

Заменяйте адаптера на устройството за бебето само с оригинален адаптер. Можете да поръчате нов адаптер кана от вашия търговец или от сервизен център на Philips.

- Само за Великобритания: SSA-5S-09 UK 075040F
- За другите страни: SSA-5W-09 EU 075040F

Родителско устройство

Акумулаторна батерия

Сменяйте акумулаторния пакет на родителското устройство само с литиево-йонен акумулаторен пакет 1000 mAh.

Адаптер

Заменяйте адаптера на родителското устройство само с оригинален адаптер. Можете да поръчате нов адаптер кана от вашия търговец или от сервизен център на Philips.

- Само за Великобритания: SSA-5W-09 UK 075050F
- За другите страни: SSA-5W-09 EU 075050F

Опазване на околната среда

- След края на срока на експлоатация на уреда не го изхвърляйте заедно с нормалните битови отпадъци, а го предайте в официален пункт за събиране, където да бъде рециклиран. По този начин вие помагате за опазването на околната среда (фиг. 34).
- Обикновените батерии и акумулаторните комплекти съдържат вещества, които могат да замърсят околната среда. Не изхвърляйте тези батерии и комплекти заедно с обикновените битови отпадъци, а ги предайте в специализиран пункт за събиране на батерии. Винаги изваждайте обикновените батерии и акумулаторните комплекти, преди да изхвърлите уреда и да го предадете в официален пункт за отпадъци.

Гаранция и сервиз

Ако се нуждаете от сервизно обслужване или информация или имате проблем, посетете Интернет сайта на Philips AVENT на адрес www.philips.com/AVENT или се обърнете към Центъра за обслужване на потребители на Philips във вашата страна (телефонния му номер ще намерите в международната гаранционна карта). Ако във вашата страна няма Център за обслужване на потребители, обърнете се към местния търговец на уреди на Philips.

Често задавани въпроси

В този раздел са изброени най-често задаваните въпроси относно уреда. Ако тук не можете да намерите отговора на вашия въпрос, обръщайте се към Центъра за обслужване на клиенти на Philips във вашата страна.

Въпрос	Отговор
Защо не светват индикаторите за включено на устройството за бебето и LINK на родителското устройство, когато натискам бутоните за вкл./изкл. на устройствата?	Вероятно акумулаторният комплект на родителското устройство е изтощен и то не е във включения в контакта адаптер. Включете малкия шепсел на уреда в зарядното устройство, включете адаптера на зарядното устройство в контакта и поставете родителското устройство в зарядното устройство. След това натиснете бутона за вкл./изкл., за да установите връзка с устройството за бебето.
	Вероятно обикновените батерии на устройство за бебето са изтощени и то не е включено в контакта. Сменете обикновените батерии или включете устройството за бебето в контакта. След това натиснете бутона за вкл./изкл., за да установите връзка с родителското устройство.
	Вероятно устройството за бебето и родителското устройство са извън обсег помежду си. Преместете родителското устройство по-близо до устройството за бебето, но не по-близо от 1 метър.
	Ако индикаторът LINK на родителското устройство все още не започва да мига, използвайте функцията за нулиране, за да върнете устройствата към фабричните им настройки.
Защо индикаторът LINK на родителското устройство свети постоянно в червено и защо на дисплея се показва съобщението "Not Linked" ("Няма връзка")?	Устройството за бебето и родителското устройство може да са извън обсег помежду си. Преместете родителското устройство по-близо до устройството за бебето.
	Вероятно устройството за бебето е изключено. Включете устройството за бебето.
Защо мига символът на батерия на дисплея на устройството за бебето?	Обикновените батерии на устройството за бебето са изтощени. Сменете обикновените батерии или включете устройството за бебето в електрозахранващата мрежа (вж. раздел "Подготовка за употреба").

Въпрос	Отговор
<p>Защо родителското устройство издава кратки звуци?</p>	<p>Ако родителското устройство издава кратък звук, когато индикаторът LINK свети постоянно в червено и на дисплея е изписано съобщението "Not Linked" ("Няма връзка"), връзката с устройството за бебето е изгубена. Преместете родителското устройство по-близо до устройството за бебето.</p>
	<p>Ако родителското устройство издава кратки звуци и символът на батерия на дисплея е празен, акумулаторният му комплект е изтощен. Заредете батерията.</p> <p>Ако сте изключили звука, а предупредителният звук е включен, родителското устройство издава кратък звуков сигнал винаги, когато четвъртият индикатор за ниво на звука започне да свети, защото устройството за бебето е доловило звук.</p>
	<p>Ако сте задали диапазона на температурата в стаята в родителското устройство и предупреждението за температурата е включено, родителското устройство издава кратки звукови сигнали, когато температурата спадне под зададеното ниво или под 14°C или когато температурата се покачи над зададеното ниво или над 30°C.</p>
	<p>Вероятно устройството за бебето е изключено. Включете устройството за бебето.</p>
<p>Защо уредът издава писклив звук?</p>	<p>Устройствата може да са твърде близо едно до друго. Погрижете се родителското устройство и устройството за бебето да са най-малко на 1 метър едно от друго.</p>
	<p>Силата на звука на родителското устройство може да е зададена на твърде високо ниво. Намалете силата на звука на родителското устройство.</p>
<p>Защо не чувам звук/ Защо не чувам плача на бебето?</p>	<p>Силата на звука на родителското устройство може да е зададена на твърде ниско ниво или изключена. Увеличете силата на звука на родителското устройство.</p>
	<p>Чувствителността на микрофона на устройството за бебето може да е зададена на твърде ниско ниво. Настройте нивото на чувствителност на микрофона на по-високо ниво от менюто на родителското устройство.</p> <p>Устройството за бебето и родителското устройство са извън обсер помежду си. Намалете разстоянието между двете устройства.</p>
<p>Защо родителското устройство реагира много бързо на други звуци?</p>	<p>Устройството за бебето улавя и други звуци, освен тези от бебето ви. Преместете устройството за бебето по-близо до бебето (но спазвайте минимално разстояние 1 метър).</p>
	<p>Чувствителността на микрофона на устройството за бебето може да е зададена на твърде високо ниво. Намалете нивото на чувствителност на микрофона от менюто на родителското устройство.</p>

Въпрос	Отговор
Защо родителското устройство реагира бавно на плача на бебето?	Чувствителността на микрофона на устройството за бебето може да е зададена на твърде ниско ниво. Увеличете нивото на чувствителност на микрофона от менюто на родителското устройство.
Защо обикновените батерии на устройството за бебето се изтощават бързо?	Чувствителността на микрофона на устройството за бебето може да е зададена на твърде високо ниво, поради което то предава по-често. Намалете чувствителността на микрофона от менюто на родителското устройство.
	Силата на звука на устройството за бебето може да е зададена на твърде високо ниво, от което устройството за бебето консумира много енергия. Намалете силата на звука на устройството за бебето.
	Може да сте задали максимална температура в стаята, която е по-ниска от температурата на стаята в момента, или минимална температура на стаята, която е по-висока от температурата на стаята в момента. В такива случаи дисплеят свети през цялото време, което води до по-висока консумация на енергия от устройството за бебето. Поради това обикновените батерии на устройство за бебето се изтощават бързо.
	Може да сте включили нощната светлина. Ако искате да използвате нощната светлина, препоръчваме да включите устройството за бебето да работи от мрежата.
Защо времето за зареждане на родителското устройство превишава 4 часа?	Родителското устройство може да е останало включено по време на зареждането. Изключвайте родителското устройство по време на зареждане.
Зададеният радиус на действие на бебелефона е 330 метра / 1000 фута. Защо моят бебелефон успява да работи само при много по-малък радиус от този?	Зададеният радиус на действие е валиден само на открито и равно. На закрито радиусът на действие се ограничава от броя и вида на стените и/или таваните между устройствата. На закрито радиусът на действие е до 50 метра.
Защо връзката от време на време се губи? Защо има прекъсвания на звука?	Устройството за бебето и родителското устройство са вероятно близо до пределите на радиуса на действие. Опитайте друго разположение или намалете разстоянието между устройствата. Отбележете, че отнема около 30 секунди за всяко установяване на връзка между устройствата.
Какво става при спиране на тока?	Ако родителското устройство е достатъчно заредено, то ще продължи да работи и при спиране на тока - както в зарядното устройство, така и извън него. Ако в устройството за бебето има батерии, при продължава да работи и при спиране на тока.

Въпрос	Отговор
<p>Обезопасен ли е моят бебелефон срещу подслушвания и смущения?</p>	<p>DECT технологията на този бебелефон гарантира липса на смущения от друго оборудване и невъзможност за подслушване.</p>
<p>Времето за работа на родителското устройство се предполага да е поне 24 часа. Защо времето на работа на моето родителско устройство е по-кратко?</p>	<p>Когато акумулаторният комплект на родителското устройство се зарежда за пръв път, времето на работа ще бъде под 24 часа. Акумулаторният комплект достига пълния си капацитет едва след като го заредите и разределите поне четири пъти.</p>
	<p>Силата на звука на родителското устройство може да е зададена на твърде високо ниво, от което родителското устройство консумира много енергия. Намалете силата на звука на родителското устройство.</p>
	<p>Чувствителността на микрофона на устройството за бебето може да е зададена на твърде високо ниво, поради което родителското устройство консумира много енергия. Намалете чувствителността на микрофона от менюто на родителското устройство.</p>
<p>Защо на дисплея на родителското устройство не се появява символът за батерия, когато започна да го зареждам?</p>	<p>Възможно е да изминат няколко минути, преди да се появи символът на батерия на дисплея на родителското устройство, ако го зареждате за първи път или след продължителен период на бездействие.</p>

Úvod

Blahopřejeme vám k nákupu a vítáme vás ve společnosti Philips AVENT. Abyste mohli plně využít podpory, kterou společnost Philips AVENT poskytuje, zaregistrujte svůj výrobek na adrese www.philips.com/welcome.





Společnost Philips AVENT usiluje o výrobu spolehlivých výrobků, které dávají rodičům požadovanou jistotu. Tato elektronická chůva společnosti Philips AVENT poskytuje nepřetržitou podporu, protože zajišťuje, že své dítě vždy uslyšíte zřetelně bez jakýchkoli rušivých zvuků. Technologie DECT zaručuje nulové rušení jinými bezdrátovými zařízeními a silný čistý signál mezi dětskou a rodičovskou jednotkou. Snímač teploty a vlhkosti umožňuje sledovat klima v dětském pokoji a nabízí optimalizovaná nastavení, která zajišťují příjemné prostředí v dětském pokoji.

Všeobecný popis (Obr. 1)

A Rodičovská jednotka

- 1 Vypínač 
- 2 Otvor pro sponu na opasek
- 3 Tlačítko TALK
- 4 Tlačítko MENU
- 5 Kontrolka LINK
- 6 Mikrofon
- 7 Reproduktor
- 8 Nabídka a tlačítka +/- pro hlasitost
- 9 Tlačítko OK
- 10 Displej
- 11 Kontrolky hladiny zvuku
- 12 Spona na opasek
- 13 Adaptér
- 14 Malá zástrčka
- 15 Nabíječka
- 16 Indikace nabíjení
- 17 Popruh na krk
- 18 Přihrádka pro sadu baterií
- 19 Otvor pro popruh na krk
- 20 Víko přihrádky pro sadu nabíjecích baterií
- 21 Sada nabíjecích baterií (je součástí balení)

B Dětská jednotka

- 1 Vypínač 
- 2 Tlačítko PAGE
- 3 Displej
- 4 Kontrolka zapnutí přístroje
- 5 Tlačítka hlasitosti +/-
- 6 Tlačítko nočního osvětlení 
- 7 Tlačítko ukolébavky 
- 8 Tlačítko přehrát/zastavit 
- 9 Mikrofon
- 10 Adaptér
- 11 Velká zástrčka
- 12 Větrací otvory pro chlazení
- 13 Reproduktor
- 14 Snímač teploty a vlhkosti
- 15 Zásuvka pro velkou zástrčku
- 16 Nedobíjecí baterie (nejsou součástí balení)
- 17 Přihrádka pro nedobíjecí baterie

18 Víko přihrádky nedobíjecích baterií

C Displej

- 1 = teplotní upozornění
- 2 = kontrolka teploty v místnosti
- 3 = zvukové upozornění
- 4 = indikátor vlhkosti
- 5 = indikátor vyhledání
- 6 = symbol ukolébavky
- 7 = symbol nočního osvětlení
- 8 = symbol baterie
- 9 Ukazatele hlasitosti/citlivosti mikrofonu:
 - = ztlumená hlasitost
 - = minimální citlivost/hlasitost
 - = maximální citlivost/hlasitost

Další ukazatele na displeji (nezobrazené):

- High (Vysoká) = pokojová teplota vyšší než maximální teplota nastavená v nabídce
- Low (Nízká) = pokojová teplota nižší než minimální teplota nastavená v nabídce
- Not linked (Není spojení) = nenavázáno spojení mezi jednotkami*
- Paused (Pozastaveno) = pozastavení přehrávání ukolébavky
- Searching (Vyhledávání) = jednotky vyhledávají spojení*
- Linked (Propojeno) = navázáno spojení mezi jednotkami*
- Talk (Hovor) = funkce hovoru je aktivní

* Zobrazí se pouze na displeji rodičovské jednotky.

D Cestovní pouzdro

Důležité

Před použitím přístroje si důkladně přečtěte tuto uživatelskou příručku a uschovejte ji pro budoucí použití.

Nebezpečí

- Nikdy neponořujte elektronickou chůvu ani její součást do vody nebo jiné tekutiny.

Výstraha

- Před zapojením přístroje do sítě se přesvědčte, zda napětí uvedené na adaptérech dětské jednotky a nabíječky odpovídá napětí ve vaší elektrické síti.
- K připojení dětské jednotky k síťovému napájení používejte výhradně dodaný adaptér.
- K nabíjení rodičovské jednotky používejte výhradně dodanou nabíječku a adaptér.
- Adaptéry obsahují transformátor. Neodstraňujte adaptéry kvůli výměně za jiné zástrčky, protože je to nebezpečné.
- Pokud jsou adaptéry poškozeny, vyměňte je za původní typ adaptéru, tím se vyhnete možnému bezpečnostnímu riziku. Správný typ adaptéru naleznete v kapitole 'Výměna'.
- Pokud je nabíječka rodičovské jednotky poškozená, je třeba nechat ji vyměnit za původní typ.
- Nepoužívejte elektronickou chůvu na vlhkých místech nebo blízko vody.
- Aby nedošlo k úrazu elektrickým proudem, neotvírejte plášť dětské jednotky ani jednotky pro rodiče kromě přihrádky na baterie.
- Osoby (včetně dětí) s omezenými fyzickými a duševními schopnostmi nebo nedostatkem zkušeností a znalostí by neměly s přístrojem manipulovat, pokud nebyly o používání přístroje předem instruovány nebo nejsou pod dohledem osoby zodpovědné za jejich bezpečnost.
- Dohlédněte na to, aby si s přístrojem nehrály děti.

Upozornění

- Přístroj uchovávejte a používejte při teplotě mezi 10 °C a 40 °C.
- Nevystavujte dětskou ani rodičovskou jednotku extrémnímu horku nebo chladu či přímému slunečnímu svitu. Tyto jednotky neumíst'ujte do blízkosti zdroje tepla.

- Dětská jednotka a kabel musí být vždy mimo dosah dítěte (ve vzdálenosti nejméně 1 metr).
- Nikdy neumístíte dětskou jednotku do dětské postýlky nebo ohrádky.
- Jednotku pro rodiče a dětskou jednotku nikdy nezakrývejte (například ručníkem nebo prostěradlem). Větrací otvory dětské jednotky musí být vždy volné.
- V dětské jednotce používejte vždy nedobíjecí baterie správného typu
- Abyste předešli možnému nebezpečí, používejte v rodičovské jednotce vždy sadu nabíjecích baterií, která je součástí výrobku.
- Pokud umístíte rodičovskou jednotku do blízkosti vysílače nebo jiného zařízení DECT (například telefon DECT), může být spojení s dětskou jednotkou ztraceno.

Obecné informace

- Tato elektronická chůva představuje pouze pomůcku. Nepředstavuje náhradu zodpovědného a řádného dohledu dospělou osobou a nelze ji tímto způsobem používat.
- Snímač vlhkosti a teploty teplotu a vlhkost v dětském pokoji pouze měří. Nelze jej použít k ovládání nebo nastavení teploty a vlhkosti v dětském pokoji.

Elektromagnetická pole (EMP)

Tento přístroj společnosti Philips AVENT odpovídá všem normám týkajícím se elektromagnetických polí (EMP). Pokud je správně používán v souladu s pokyny uvedenými v této uživatelské příručce, je jeho použití podle dosud dostupných vědeckých poznatků bezpečné.

Příprava k použití

Dětská jednotka

Dětskou jednotku lze napájet ze sítě nebo bateriemi. I když používáte jednotku napájenou ze sítě, doporučujeme vložit do přístroje nedobíjecí baterie. Zajistíte tak automatickou zálohu v případě výpadku napájení ze sítě.

Napájení ze sítě

- 1 Zasuňte velkou zástrčku do dětské jednotky a adaptér do zásuvky ve zdi (Obr. 2).
- Rozsvítí se kontrolka zapnutí přístroje.

Provoz s použitím nedobíjecích baterií

Dětská jednotka je napájena čtyřmi 1,5V bateriemi typu R6 AA (nejsou součástí dodávky). Velmi doporučujeme používat baterie Philips LR6 PowerLife. Nepoužívejte nabíjecí baterie, protože dětská jednotka nemá funkci nabíjení.

Odpojte dětskou jednotku od sítě. Vaše ruce a jednotka musí být při vkládání nedobíjecích baterií suché.

- 1 Sejměte víko přihrádky nedobíjecích baterií. (Obr. 3)
- 2 Vložte čtyři nedobíjecí baterie (Obr. 4).

Poznámka: Zkontrolujte správné umístění pólů + a -.

- 3 Znovu nasadte víko. (Obr. 5)

Rodičovská jednotka

Provoz se sadou baterií

Rodičovská jednotka se dodává s nabíjecí sadou baterií Li-ion 1000 mAh. Před prvním použitím nebo při indikaci nízké hladiny nabití baterie (na displeji bliká symbol vybité baterie a je slyšet zvukový signál) rodičovskou jednotku nabíjte. Rodičovská jednotka začne ukazovat nedostatečné nabití sady baterií 30 minut před úplným vybitím.

Poznámka: Pokud je sada nabíjecích baterií úplně vybitá, rodičovská jednotka se automaticky vypne a ztratí kontakt s dětskou jednotkou.

- 1 Otevřete víko přihrádky pro sadu dobíjecích baterií (Obr. 6).
- 2 Vložte sadu dobíjecích baterií (Obr. 7).
- 3 Znovu nasad'te víko (Obr. 8).
- 4 Zasuňte zástrčku malého přístroje do nabíječky, připojte adaptér do zásuvky ve zdi a vložte rodičovskou jednotku do nabíječky (Obr. 9).
 - ▶ Na nabíječce se rozsvítí kontrolka nabíjení.
 - ▶ Na displeji se zobrazí symbol nabíjení baterie, který označuje, že se rodičovská jednotka nabíjí.
- 5 Nechte rodičovskou jednotku v nabíječce, dokud se sada baterií plně nedobije.
 - ▶ Během nabíjení bude nepřerušovaně svítit kontrolka nabíjení na nabíječce.
 - ▶ Po úplném nabití sady baterií se na displeji rodičovské jednotky zobrazí symbol plně nabité baterie .
 - Když nabíjíte rodičovskou jednotku poprvé po dlouhé době nečinnosti, vypněte ji a nabíjejte nepřetržitě po dobu 10 hodin.
 - Nabíjení obvykle trvá 4 hodiny, avšak tato doba je delší, pokud je rodičovská jednotka při nabíjení zapnutá. Aby se doba nabíjení maximálně zkrátila, rodičovskou jednotku během nabíjení vypněte.
 - Když je sada baterií plně nabitá, lze používat rodičovskou jednotku bez napájení přibližně 24 hodin.

Poznámka: Po prvním nabití sady baterií rodičovské jednotky je provozní doba kratší než 24 hodin. Sada baterií dosáhne své plné kapacity až po čtyřech cyklech nabití a vybití.

Poznámka: Když jednotka pro rodiče není v nabíječce, sada baterií se postupně vybíjí, i když je jednotka vypnutá.

Použití přístroje

- 1 Umístěte rodičovskou jednotku a dětskou jednotku do stejné místnosti a vyzkoušejte spojení (Obr. 10).
Zajistěte, aby dětská jednotka byla od rodičovské jednotky ve vzdálenosti minimálně jeden metr.
- 2 Stiskněte a podržte tlačítko pro zapnutí/vypnutí  na dětské jednotce, dokud se nerozsvítí zelená kontrolka zapnutí přístroje. (Obr. 11)

Poznámka: Kontrolka zapnutí přístroje svítí zeleně vždy, i když není vytvořeno žádné spojení s rodičovskou jednotkou.

- ▶ Noční světlo se krátce rozsvítí a potom se pomalu zhasne.
 - ▶ Displej se rozsvítí a zobrazí se na něm symbol baterie (Obr. 12).
 - ▶ Po dvou sekundách se na displeji zobrazí hodnoty teploty a vlhkosti (Obr. 13).
- 3 Stiskněte a podržte stisknuté tlačítko pro zapnutí/vypnutí  na rodičovské jednotce, dokud se indikátory hlasitosti krátce nerozsvítí. (Obr. 14)
 - ▶ Displej se rozsvítí a zobrazí se na něm symbol baterie (Obr. 15).
 - ▶ Kontrolka LINK bude červeně blikat a zobrazí se zpráva Searching (Vyhledávání). (Obr. 16)
 - ▶ Po vytvoření spojení mezi dětskou a rodičovskou jednotkou se barva kontrolky LINK na rodičovské jednotce změní na zelenou a bude nepřetržitě svítit. Na displeji se zobrazí zpráva Linked (Propojeno). (Obr. 17)
 - ▶ Po 2 sekundách zmizí zpráva Linked (Propojeno) a na displeji se zobrazí hodnoty teploty a vlhkosti. (Obr. 18)
 - ▶ Při prvním zapnutí rodičovské jednotky se na displeji zobrazí zpráva Language (Jazyk). Vyberte požadovaný jazyk (viz kapitola „Možnosti nabídky“, část „Nastavení jazyka displeje“). (Obr. 19)
 - ▶ Pokud se nevytvoří spojení, přestane kontrolka LINK na rodičovské jednotce blikat a barva kontrolky se změní na červenou. Rodičovská jednotka občas vydá zvukový signál a na displeji se zobrazí zpráva Not Linked (Nepropojeno). (Obr. 20)

Umístění elektronické chůvy

- 1 Dětskou jednotku umístíte ve vzdálenosti minimálně 1 metr od dítěte (Obr. 21).
- 2 Rodičovskou jednotku umístíte v provozním dosahu dětské jednotky. Zajistíte, aby vzdálenost od dětské jednotky byla minimálně 1 metr, aby nevznikala akustická zpětná vazba (Obr. 10).

Další informace o provozním dosahu najdete v části ‚Provozní dosah‘.

Provozní dosah

Provozní dosah elektronické chůvy v exteriéru je 330 metrů. Provozní dosah se může snížit v závislosti na okolí a dalších rušivých faktorech. Ve vnitřních prostorech je provozní dosah až 50 metrů.

Suché materiály	Tloušťka materiálu	Ztráta dosahu
Dřevo, sádra, karton, sklo (bez kovu, drátů a olova)	< 30 cm	0 – 10 %
Cihly, překližka	< 30 cm	5 – 35 %
Vyztužený beton	< 30 cm	30 – 100 %
Kovové mříže nebo zábradlí	< 1 cm	90 - 100 %
Kovová nebo hliníková fólie	< 1 cm	100 %



U mokřých a vlhkých materiálů může dojít až ke 100% ztrátě dosahu.

Funkce

Následující funkce jsou popsány v kapitole ‚Možnosti nabídky‘, protože je lze používat pouze z nabídky rodičovské jednotky.

- Nastavení citlivosti mikrofonu
- Zvukové upozornění zapnuto/vypnuto
- Nastavení rozsahu pokojové teploty (minimální a maximální)
- Teplotní upozornění zap/vyp
- Zapnutí/vypnutí upozornění pomocí vibrací

Nastavení hlasitosti reproduktoru

- 1 Stiskněte tlačítka hlasitosti + a – na dětské jednotce, dokud není dosaženo požadované úrovně hlasitosti dětské jednotky (Obr. 22).
 - 2 Stiskněte tlačítka hlasitosti + a – na rodičovské jednotce, dokud není dosaženo požadované úrovně hlasitosti rodičovské jednotky (Obr. 23).
- Displej poskytuje vizuální zpětnou vazbu nastavení hlasitosti jednotky:
-  = zvuk rodičovské jednotky je ztlumený, tiché hlídání dítěte
 -  = minimální hlasitost (rodičovská a dětská jednotka)
 -  = maximální hlasitost (rodičovská a dětská jednotka)

Poznámka: Pokud je hlasitost nastavena na příliš vysokou hodnotu, budou jednotky spotřebovávat více energie.

Funkce pro hovor

Tlačítko TALK na rodičovské jednotce můžete použít k promlouvání k dítěti (například k jeho utišení).

- 1 Stiskněte a podržte tlačítko TALK a zřetelně mluvte do mikrofonu ze vzdálenosti 15-30cm (Obr. 24).

► Začne blikat zelená kontrolka LINK a na displeji se zobrazí zpráva Talk (Hovor).

2 Tlačítko TALK po ukončení hovoru uvolněte.

Kontrolky hladiny zvuku

Rodičovská jednotka nepřetržitě sleduje hladinu zvuku v dětském pokoji a indikátor úrovně zvuku vás upozorní na jakoukoli aktivitu. Pokud dítě pláče, na rodičovské jednotce se rozsvítí indikatory úrovně zvuku.

- Pokud dětská jednotka nedetekuje žádný zvuk, všechny kontrolky na rodičovské jednotce jsou zhasnuté.
- Čím hlasitější zvuk dítě vydává, tím více dílků indikátoru zvuku se na rodičovské jednotce rozsvítí. Počet dílků indikátoru závisí na hlasitosti zvuku, který zachytí dětská jednotka.

Noční světlo

Poznámka: Noční světlo také lze zapnout a vypnout v nabídce rodičovské jednotky (viz kapitola Možnosti nabídky, část Noční světlo).

1 Stiskněte tlačítko nočního světla  na dětské jednotce a zapněte noční světlo. (Obr. 25)

►  se zobrazí na displeji rodičovské jednotky.

2 Stiskněte znovu tlačítko nočního světla  a noční světlo vypněte.

► Noční světlo se postupně stmívá, než zcela zhasne.

►  zmizí z displeje rodičovské jednotky.

Tip: Pokud je dětská jednotka napájena nedobíjecími bateriemi, vypněte noční světlo. Ušetříte tím energii.

Vyhledání rodičovské jednotky

Pokud jste rodičovskou jednotku někde založili a její hlasitost je zcela vypnuta, můžete použít tlačítko PAGE na dětské jednotce a rodičovskou jednotku vyhledat.

Poznámka: Funkce vyhledávání funguje pouze tehdy, pokud je rodičovská jednotka zapnutá.

1 Stiskněte tlačítko PAGE (VYHLEDAT) na dětské jednotce (Obr. 26).

► Na displeji dětské a rodičovské jednotky se zobrazí zpráva a symbol Paging (Vyhledání).

► Rodičovská jednotka vydá výstražný tón vyhledání.

2 Chcete-li zastavit zvukový signál vyhledávání, stiskněte znovu tlačítko PAGE (VYHLEDAT) nebo stiskněte libovolné tlačítko na rodičovské jednotce.

Funkce ukolébavky

Poznámka: Funkci ukolébavky můžete ovládat také z nabídky na rodičovské jednotce (viz kapitola „Možnosti nabídky“, část „Funkce ukolébavky“).

1 Stisknutím tlačítka přehrát/zastavit ►■ na dětské jednotce spustíte aktuálně vybranou ukolébavku. (Obr. 27)

2 Chcete-li vybrat jinou ukolébavku, stisknutím tlačítka ukolébavky  na dětské jednotce po dobu 2 sekund můžete procházet seznamem ukolébavek. (Obr. 28)

Poznámka: Pokud tlačítko ukolébavky  nestisknete po dobu delší než 2 sekundy, začne se přehrávat ukolébavka zobrazená na displeji.

► Číslo ukolébavky se zobrazí na displeji společně se symbolem ukolébavky .

► Přehrávání ukolébavky se opakuje.

3 Přehrávání ukolébavky zastavíte dalším stisknutím tlačítka přehrát/zastavit ►■ na dětské jednotce. (Obr. 27)

► Číslo a symbol ukolébavky  z displeje zmizí.

4 Výběr jiné ukolébavky v době, kdy se ukolébavka přehrává:

- Během 2 sekund stiskněte tlačítko ukolébavky  na dětské jednotce a potom můžete procházet seznamem ukolébavek.

Poznámka: Pokud tlačítko ukolébavky  nestisknete po dobu delší než 2 sekundy, začne se přehrávat ukolébavka zobrazená na displeji.

Vlhkost

Pokud existuje spojení mezi dětskou a rodičovskou jednotkou, zobrazí se na displejích obou jednotek stupeň vlhkosti.

Optimální stupeň vlhkosti je mezi 40 % a 60 %. Je velmi důležité udržet správnou hladinu vlhkosti, neboť pomáhá chránit dítě před podrážděním sliznic, suchou a svěrbivou pokožkou, popraskanými rty a vysycháním a bolestmi v krku. Není-li funkce sliznic optimální, nemůže dítěti zajistit úplnou ochranu před všemi druhy mikrobů. Tím se zvyšuje riziko nachlazení a nakažení se chřipkou a snižuje se odolnost dítěte vůči plísňím a bakteriím.

Ultrazvukový zvlhčovač vzduchu Philips AVENT pomáhá zlepšovat kvalitu vzduchu a udržovat v dětském pokoji příjemnou úroveň vlhkosti. Informace o dostupnosti tohoto zboží vám poskytne středisko péče o zákazníky společnosti Philips.

Poznámka: Elektronická chůva úroveň vlhkosti pouze měří. Pomocí elektronické chůvy vlhkost nelze upravovat.

Upozornění na vzdálenost mimo dosah

Pokud je rodičovská jednotka mimo dosah dětské jednotky, občas zapípá a na displeji se zobrazí zpráva „Not linked“ (Neprospojeno). Kontrolka LINK na rodičovské jednotce se červeně rozsvítí.

Poznámka: Po vypnutí dětské jednotky se na displeji rodičovské jednotky zobrazí také zpráva Not Linked (Neprospojeno).

Možnosti nabídky

Většinu funkcí lze použít z dětské i rodičovské jednotky, ale některé funkce lze používat pouze z nabídky rodičovské jednotky.

Ovládání nabídky - obecné vysvětlení

Poznámka: Funkce nabídky lze ovládat, pouze pokud bylo navázáno spojení mezi dětskou a rodičovskou jednotkou.

- 1 Stiskněte tlačítko MENU a aktivujte nabídku (Obr. 29).
 - ▶ Na displeji se zobrazí první nabídka.
- 2 Pomocí tlačítek – a + vyberte požadovanou položku nabídky (Obr. 30).

Poznámka: Šipka určuje, kterým směrem můžete procházet.

- 3 Potvrďte stisknutím tlačítka OK (Obr. 31).
- 4 Pomocí tlačítek + a – vyberte požadované nastavení.
- 5 Potvrďte stisknutím tlačítka OK.
 - ▶ Nové nastavení dvakrát blikne a zmizí z displeje.
- 6 Stiskněte tlačítko MENU ještě jednou a nabídku opusťte.

Noční světlo zap/vyp

- 1 Pomocí tlačítek + a - vyberte možnost „Light“ (Světlo).
- 2 Potvrďte stisknutím tlačítka OK.

- 3 Pokud je noční světlo vypnuté, je na displeji zobrazeno ‚On?‘ (Zapnout?). Stisknutím tlačítka OK zapnete noční světlo. Jestliže je noční světlo zapnuté, zobrazí se na displeji ‚Off?‘ (Vypnout?). Stisknutím tlačítka OK noční světlo vypnete.

Funkce ukolébavky

Výběr ukolébavky

- 1 Pomocí tlačítek + a - vyberte možnost Lullaby (Ukolébavka).
 - 2 Potvrďte stisknutím tlačítka OK.
 - 3 Stisknutím tlačítka + jednou nebo několikrát můžete vybrat jednu z pěti ukolébavek ze seznamu nebo vybrat možnost ‚Play all‘ (Přehrát vše).
 - 4 Potvrďte stisknutím tlačítka OK.
- Pokud vyberte jednu z pěti ukolébavek, přehrává se tato ukolébavka nepřetržitě.

Přepnutí na jinou ukolébavku

- 1 Stisknutím tlačítka + zvolíte jinou ukolébavku ze seznamu.
- 2 Potvrďte stisknutím tlačítka OK.

Pozastavení ukolébavky

- 1 Stiskněte tlačítko OK.
 - ▶ Na displeji se zobrazí zpráva Paused (Pozastaveno).
- 2 Pokud chcete pokračovat v přehrávání ukolébavky, stiskněte tlačítko OK. Jestliže nebudete pokračovat v přehrávání ukolébavky do 20 sekund, funkce ukolébavky se automaticky vypne. Zpráva ‚Paused‘ (Pozastaveno) a symbol ukolébavky zmizí z displeje.



Ukončení přehrávání ukolébavky

- 1 Stisknutím tlačítka + vyberte možnost Stop ze seznamu.
- 2 Potvrďte stisknutím tlačítka OK.

Nastavení citlivosti mikrofonu

Poznámka: Citlivost mikrofonu můžete nastavit pouze z nabídky rodičovské jednotky.

Citlivost mikrofonu na dětské jednotce můžete nastavit na požadovanou úroveň. Citlivost mikrofonu můžete změnit pouze v případě, že je vytvořeno spojení mezi dětskou a rodičovskou jednotkou, tedy když kontrolka LINK na rodičovské jednotce svítí nepřetržitě zeleně.

- 1 Pomocí tlačítek + a - vyberte možnost Sensitivity (Citlivost).
- 2 Potvrďte stisknutím tlačítka OK.
- 3 Pomocí tlačítek + a - vyberte požadovanou hladinu citlivosti mikrofonu dětské jednotky.
 - ▶  = minimální úroveň citlivosti
 - ▶  = maximální úroveň citlivosti
- 4 Potvrďte stisknutím tlačítka OK.
 - ▶ Na displeji se zobrazí zpráva Saved (Uloženo).

Poznámka: Pokud je úroveň citlivosti mikrofonu dětské jednotky nastavena příliš vysoko, detekuje více zvuků, a proto častěji vysílá. Výsledkem je vyšší spotřeba energie jednotkami.

Zvukové upozornění zapnuto/vypnuto

Poznámka: Zvukové upozornění lze zapnout a vypnout pouze z nabídky rodičovské jednotky.

Tato funkce umožňuje tiché hlídání dítěte. Umožňuje na dětské jednotce vypnout hlasitost a přitom být upozorněna v případě dětského pláče.

Pokud je zapnuté zvukové upozornění, rodičovská jednotka vydá zvukový signál ihned, jakmile se rozsvítí čtvrtá kontrolka úrovně hlasitosti, když je zvuk vypnutý. Kromě toho se rozsvítí podsvícení displeje rodičovské jednotky a na displeji bude blikat symbol zvukového upozornění ().

- 1 Pomocí tlačítek + a - vyberte možnost Sound Alert (Zvukové upozornění).
- 2 Potvrďte stisknutím tlačítka OK.
- 3 Pokud je upozornění vypnuté, je na displeji zobrazeno ‚On?‘ (Zapnout?). Stisknutím tlačítka OK zapnete upozornění. Jestliže je upozornění zapnuté, zobrazí se na displeji ‚Off?‘ (Vypnout?). Stisknutím tlačítka OK upozornění vypnete.
- ▶ Jestliže jste zapnuli zvukové upozornění, objeví se na displeji rodičovské jednotky symbol ().

Nastavení rozsahu pokojové teploty

Poznámka: Rozsah teploty můžete nastavit pouze z nabídky rodičovské jednotky.

Dítě bude spát klidně v pokoji vyhřátém na teplotu mezi 16 °C a 20 °C. To je důležité, protože dítě nedokáže regulovat svoji tělesnou teplotu stejně dobře jako dospělý člověk. Dítě potřebuje delší dobu, aby se přizpůsobilo změnám teploty.

Pokud nenastavíte rozsah teploty, upozorní vás elektronická chůva, když teplota v dětském pokoji klesne pod 14 °C nebo stoupne nad 30 °C. V takovém případě se rozsvítí displej na rodičovské jednotce a zobrazí se na něm zpráva High (Vysoká) nebo Low (Nízká). Chcete-li změnit výchozí minimální a maximální teplotu, postupujte podle následujících pokynů.

Poznámka: Teplota dětského pokoje se zobrazí na displeji obou jednotek, pokud jsou propojené.

- 1 Pomocí tlačítek + a - vyberte možnost Temperature (Teplota).
- 2 Potvrďte stisknutím tlačítka OK.
- 3 Pomocí tlačítek + a - vyberte možnost Range (Rozsah).
- 4 Potvrďte stisknutím tlačítka OK.
- 5 Pomocí tlačítek + a - nastavte požadovanou minimální teplotu.
- 6 Potvrďte stisknutím tlačítka OK.
- 7 Pomocí tlačítek + a - nastavte požadovanou maximální teplotu.
- 8 Potvrďte stisknutím tlačítka OK.
- ▶ Na displeji se zobrazí zpráva Saved (Uloženo).

Poznámka: Pokud teplota v dětském pokoji klesne pod hodnotu nastaveného rozsahu nebo stoupne nad tuto hodnotu, bude displej nepřetržitě svítit jednotka tak bude spotřebovávat víc energie.

Teplotní upozornění zap/vyp

Poznámka: Teplotní upozornění lze zapnout a vypnout pouze z nabídky rodičovské jednotky.

Poznámka: V případě, že se teplotní upozornění aktivuje příliš často, snižte minimální nastavenou a zvýšte maximální nastavenou teplotu (viz Nastavení rozsahu pokojové teploty).

Pokud je zapnuto teplotní upozornění, vydá rodičovská jednotka zvukový signál v případě, že skutečná teplota v místnosti přesáhne maximální nastavenou nebo klesne pod minimální nastavenou teplotu. Kromě toho se rozsvítí displej na rodičovské jednotce, bude blikat symbol teplotního upozornění () a na displeji se zobrazí zpráva High (Vysoká) nebo Low (Nízká). Pokud nebyla nastavena žádná minimální ani maximální teplota, teplotní upozornění se aktivuje v okamžiku, kdy pokojová teplota klesne pod 14 °C nebo stoupne nad 30 °C.

- 1 Pomocí tlačítek + a - vyberte možnost Temperature (Teplota).
- 2 Potvrďte stisknutím tlačítka OK.

- 3 Pomocí tlačítek + a - vyberte možnost Alert (Upozornění).
- 4 Potvrďte stisknutím tlačítka OK.
- 5 Pokud je upozornění vypnuté, je na displeji zobrazeno ,On?' (Zapnout?). Stisknutím tlačítka OK zapnete upozornění. Jestliže je upozornění zapnuté, zobrazí se na displeji ,Off?' (Vypnout?). Stisknutím tlačítka OK upozornění vypnete.

Zapnutí/vypnutí upozornění pomocí vibrací

Poznámka: Upozornění pomocí vibrací lze zapnout a vypnout pouze z nabídky rodičovské jednotky.

Pokud je zapnuto upozornění pomocí vibrací, rodičovská jednotka začne vibrovat, jakmile se rozsvítí čtvrtá kontrolka úrovně hlasitosti a zvuk je vypnutý.

- 1 Pomocí tlačítek + a - vyberte možnost Vibration (Vibrace).
- 2 Potvrďte stisknutím tlačítka OK.
- 3 Pokud je upozornění pomocí vibrací vypnuté, je na displeji zobrazeno ,On' (Zapnout). Stisknutím tlačítka OK zapnete upozornění pomocí vibrací. Jestliže je upozornění pomocí vibrací zapnuté, zobrazí se na displeji ,Off' (Vypnout). Stisknutím tlačítka OK upozornění pomocí vibrací vypnete.

Nastavení jazyka displeje

- 1 Pomocí tlačítek + a - vyberte možnost Language (Jazyk).
- 2 Potvrďte stisknutím tlačítka OK.
- 3 Pomocí tlačítek + a - vyberte požadovaný jazyk.
- 4 Potvrďte stisknutím tlačítka OK.

Funkce reset

Tato funkce v nabídce rodičovské jednotky umožňuje obnovit výchozí nastavení v rodičovské a dětské jednotce současně. Tuto funkci můžete použít, pokud dojde k problémům, které nelze vyřešit podle postupů v kapitole „Nejčastější dotazy“.

- 1 Pomocí tlačítek + a - vyberte možnost Reset (Vynulování).
 - 2 Potvrďte stisknutím tlačítka OK.
 - 3 Potvrďte stisknutím tlačítka OK.
- Rodičovská jednotka se vypne a potom se znovu zapne.
 - V obou jednotkách je nyní obnoveno výchozí nastavení z výroby.

Výchozí nastavení

Rodičovská jednotka

- Upozornění pomocí vibrací: vypnuto
- Jazyk: angličtina
- Hlasitost reproduktoru: 1
- Citlivost mikrofону: 3
- Zvukové upozornění: vypnuto
- Teplotní upozornění: vypnuto
- Upozornění „Nízká teplota“: 14 °C
- Upozornění „Vysoká teplota“: 30 °C

Dětská jednotka

- Hlasitost reproduktoru: 3
- Noční světlo: vypnuto
- Ukolébavka: 1

Příslušenství**Spona za opasek a popruh na krk**

Pokud je sada baterií na jednotce pro rodiče dostatečně nabitá, můžete přístroj nosit s sebou uvnitř domu nebo ven, pokud si jej připevníte k opasku pomocí spony nebo jej zavěsíte na popruh na krk. Svě dítě tak budete moci sledovat i při činnosti kolem domu.

Připojení spony na opasek

- 1 Připevňte na rodičovskou jednotku sponu na opasek (Obr. 32).

Odpojení spony z opasku

- 1 Sejměte sponu na opasek z rodičovské jednotky.

Připojení popruhu na krk

- 1 Zasuňte koncovou smyčku popruhu na krk do otvoru za úchytem na popruh. Provlékněte popruh na krk přes koncovou smyčku a popruh pevně utáhněte (Obr. 33).

Odpojení popruhu na krk

- 1 Proveďte popruh na krt přes koncovou smyčku a vytáhněte koncovou smyčku z otvoru za úchytem na popruh.

Čištění a údržba

Rodičovskou jednotku nebo dětskou jednotku neponořujte do vody ani je nečistěte pod tekoucí vodou.

Nepoužívejte čisticí sprej ani tekuté čisticí prostředky.

- 1 Odpojte dětskou jednotku, pokud je připojena k síťovému napájení, a vyjměte rodičovskou jednotku z nabíječky.
- 2 Rodičovskou jednotku pro rodiče a dětskou jednotku čistěte vlhkým hadříkem.

Než umístíte rodičovskou jednotku do nabíječky, zkontrolujte, zda je suchá.

- 3 Nabíječku čistěte suchým hadříkem.
- 4 Adaptéry čistěte suchým hadříkem.

Skladování

- Cestovní pouzdro můžete použít pro uložení elektronické chůvy při cestování.
- Pokud nebudete elektronickou chůvu po nějaký čas používat, vyjměte nedobíjecí baterie z dětské jednotky a sadu baterií z rodičovské jednotky. Uložte rodičovskou a dětskou jednotku, nabíječku a adaptéry do dodaného cestovního pouzdra.

Výměna**Dětská jednotka****Akumulátory**

Nedobíjecí baterie v dětské jednotce vyměňujte pouze za čtyři baterie 1,5 V R6 AA.

Poznámka: Velmi doporučujeme používat nedobíjecí baterie Philips.

Adaptér

Adaptér dětské jednotky vyměňte pouze za adaptér původního typu. Nový adaptér můžete objednat od prodejce nebo servisního střediska společnosti Philips.

- Pouze pro Velkou Británii: SSA-5S-09 UK 075040F

- Ostatní země: SSA-5W-09 EU 075040F

Rodičovská jednotka

Sada baterií

Sadu baterií v rodičovské jednotce vyměňujte jedině za sadu baterií Li-ion 1000 mAh.

Adaptér

Adaptér nabíječky rodičovské jednotky vyměňte pouze za adaptér původního typu. Nový adaptér můžete objednat od prodejce nebo servisního střediska společnosti Philips.

- Pouze pro Velkou Británii: SSA-5W-09 UK 075050F
- Ostatní země: SSA-5W-09 EU 075050F

Ochrana životního prostředí

- Až přístroj doslouží, nevyhazujte jej do běžného komunálního odpadu, ale odevzdejte jej do sběrný určené pro recyklaci. Pomůžete tím chránit životní prostředí (Obr. 34).
- Nedobíjecí baterie a sady baterií obsahují látky, které mohou znečišťovat životní prostředí. Tyto nedobíjecí baterie a sady baterií neodhazujte s běžným domácím odpadem, ale odevzdejte je v oficiálním sběrném místě. Před likvidací a odevzdáním zařízení v oficiálním sběrném místě vždy vyměňte baterie a sady baterií.

Záruka a servis

Pokud budete potřebovat servis, informace nebo pokud dojde k potížím, navštivte webovou stránku společnosti Philips AVENT na adrese www.philips.com/AVENT nebo se obraťte na středisko péče o zákazníky společnosti Philips ve své zemi (telefonní číslo na střediska najdete v letáčku s celosvětovou zárukou). Pokud se ve vaší zemi středisko péče o zákazníky nenachází, můžete kontaktovat místního dodavatele výrobků Philips.

Nejčastější dotazy

Tato kapitola uvádí seznam nejčastějších dotazů týkajících se přístroje. Pokud se vám nepodaří najít odpověď na svoji otázku, obraťte se na Středisko péče o zákazníky ve své zemi.

Otázka

Proč se při stisknutí tlačítek zapnutí/vypnutí nerozsvítí jak kontrolka zapnutí na dětské jednotce, tak kontrolka LINK na rodičovské jednotce na těchto jednotkách?

Odpověď

Je možné, že je sada nabíjecích baterií v rodičovské jednotce vybitá a rodičovská jednotka se nenachází v zapojené nabíječce. Připojte malou zástrčku přístroje do nabíječky, připojte adaptér nabíječky do síťové zásuvky a rodičovskou jednotku vložte do nabíječky. Pak stiskněte tlačítko zapnutí/vypnutí pro vytvoření spojení s dětskou jednotkou.

Je možné, že jsou nedobíjecí baterie dětské jednotky vybité a dětská jednotka není připojená ke zdroji. Vyměňte nedobíjecí baterie nebo dětskou jednotku připojte ke zdroji. Pak stiskněte tlačítko zapnutí/vypnutí pro vytvoření spojení s rodičovskou jednotkou.

Dětská jednotka a rodičovská jednotka mohou být mimo vzájemný dosah. Přesuňte rodičovskou jednotku do větší blízkosti dětské jednotky, avšak ne blíže než 1 metr.

Pokud kontrolka LINK na rodičovské jednotce stále nezačne blikat, obnovte u jednotek výchozí nastavení pomocí funkce reset.

Otázka	Odpověď
Proč kontrolka LINK na rodičovské jednotce svítí červeně a proč se na displeji zobrazuje hlášení ‚Not linked‘ (Nepropojeno)?	Rodičovská jednotka a dětská jednotka mohou být mimo vzájemný dosah. Přesuňte rodičovskou jednotku do větší blízkosti dětské jednotky.
	Dětská jednotka může být vypnutá. Zapněte dětskou jednotku.
Proč na displeji dětské jednotky bliká symbol baterie?	Nedobíjecí baterie dětské jednotky jsou téměř vybité. Vyměňte nedobíjecí baterie nebo připojte dětskou jednotku k elektrické síti (viz kapitola ‚Příprava k použití‘).
Proč rodičovská jednotka pípá?	Pokud vydá rodičovská jednotka zvukový signál, kontrolka LINK svítí červeně a na displeji se zobrazuje hlášení ‚Not linked‘ (Nepropojeno), bylo přerušeno spojení s dětskou jednotkou. Přesuňte rodičovskou jednotku blíže k dětské jednotce.
	Pokud vydá rodičovská jednotka zvukový signál a na displeji se zobrazí symbol vybité baterie, znamená to, že dochází energie v sadě nabíjecích baterií rodičovské jednotky. Sadu baterií dobijte.
	Pokud jste vypnuli hlasitost a je zapnuté zvukové upozornění, rodičovská jednotka zapípá vždy, když se rozsvítí čtvrtá kontrolka úrovně hlasitosti, protože dětská jednotka detekovala zvuk. Pokud jste na rodičovské jednotce nastavili rozsah pokojové teploty a zapnuli teplotní upozornění, rodičovská jednotka zapípá, když teplota poklesne pod nastavenou úroveň nebo pod 14 °C, případně když se teplota zvýší nad nastavenou úroveň nebo nad hodnotu 30 °C.
	Dětská jednotka může být vypnutá. Zapněte dětskou jednotku.
Proč jednotka vydává vysoké zvuky?	Je možné, že se jednotky nachází příliš blízko k sobě. Zkontrolujte, zda jsou rodičovská jednotka a dětská jednotka od sebe vzdáleny alespoň 1 metr.
	Hlasitost rodičovské jednotky může být nastavena příliš vysoko. Nastavte hlasitost rodičovské jednotky na nižší úroveň.
Proč není slyšet zvuk/ Proč neslyším dítě, když pláče?	Hlasitost rodičovské jednotky může být nastavena příliš nízko nebo je úplně vypnutá. Nastavte hlasitost rodičovské jednotky na vyšší úroveň.
	Úroveň citlivosti mikrofonu na dětské jednotce může být nastavena příliš nízko. V nabídce na rodičovské jednotce nastavte citlivost mikrofonu na vyšší úroveň.
	Rodičovská jednotka a dětská jednotka mohou být mimo vzájemný dosah. Snižte vzdálenost mezi oběma jednotkami.
Proč reaguje rodičovská jednotka příliš rychle na jiné zvuky?	Dětská jednotka rovněž detekuje jiné zvuky, které nevydává dítě. Přesuňte dětskou jednotku blíže k dítěti (ale dodržte minimální vzdálenost 1 metr).

Otázka	Odpověď
	Úroveň citlivosti mikrofonu na dětské jednotce může být nastavena příliš vysoko. V nabídce na rodičovské jednotce snižte úroveň citlivosti mikrofonu.
Proč reaguje rodičovská jednotka na zvuky dítěte pomalu?	Úroveň citlivosti mikrofonu na dětské jednotce může být nastavena příliš nízkou. V nabídce na rodičovské jednotce zvýšte úroveň citlivosti mikrofonu.
Proč se nedobíjejí baterie v dětské jednotce rychle vybíjejí?	Úroveň citlivosti mikrofonu na dětské jednotce může být nastavena příliš vysoko, což způsobí, že dětská jednotka častěji vysílá. V nabídce na rodičovské jednotce snižte úroveň citlivosti mikrofonu.
	Hlasitost dětské jednotky může být nastavena příliš vysoko, což způsobí, že jednotka spotřebuje mnoho energie. Nastavte hlasitost dětské jednotky na nižší úroveň. Patrně jste nastavili maximální pokojovou teplotu níže, než je stávající pokojová teplota, nebo je minimální pokojová teplota vyšší, než stávající pokojová teplota. V takovém případě displej neustále svítí a zvyšuje se spotřeba energie dětskou jednotkou. Díky tomu se nedobíjejí baterie dětské jednotky rychle vybíjejí.
	Patrně jste zapnuli noční světlo. Pokud chcete noční světlo používat, doporučujeme dětskou jednotku napájet ze sítě.
Proč doba nabíjení rodičovské jednotky přesahuje 4 hodiny?	Jednotka je během nabíjení patrně zapnuta. Rodičovskou jednotku během nabíjení vypněte.
Provozní dosah elektronické chůvy je 330 metrů. Proč moje elektronická chůva funguje pouze na mnohem menší vzdálenosti?	Uváděný dosah platí pouze v exteriéru. Uvnitř budovy je provozní dosah omezen v závislosti na počtu a typu stěn, případně i stropů. Uvnitř budovy bude provozní dosah až 50 metrů.
Proč tak často dohází k výpadkům spojení? Proč se přerušuje zvuk?	Dětská jednotka a rodičovská jednotka jsou pravděpodobně blízko k maximální hodnotě provozního dosahu. Zkuste jiné umístění nebo snižte vzdálenost mezi jednotkami. Pamatujte, že když přemístíte jednu nebo obě jednotky, trvá asi 30 sekund, než se spojení znovu vytvoří.
Co se stane při výpadku napájení?	Pokud je rodičovská jednotka dostatečně nabitá, pokračuje v provozu i po výpadku napájení, bez ohledu na připojení nabíječky. Pokud jsou v dětské jednotce baterie, zůstane jednotka při výpadku elektřiny také v provozu.
Je moje elektronická chůva bezpečná před odposlechem a rušením?	Technologie DECT této elektronické chůvy zaručuje, že nebude docházet k žádnému rušení ani odposlechu.

Otázka	Odpověď
Provozní doba rodičovské jednotky by měla být podle očekávání alespoň 24 hodin. Proč je provozní doba mojí rodičovské jednotky kratší?	Po prvním nabití sady dobíjecích baterií v rodičovské jednotce je provozní doba kratší než 24 hodin. Sada dobíjecích baterií dosáhne své úplné kapacity až po čtyřnásobném nabití a vybití.
	Hlasitost rodičovské jednotky může být nastavena příliš vysoko, což způsobí, že jednotka spotřebovává mnoho energie. Nastavte hlasitost rodičovské jednotky na nižší úroveň.
	Úroveň citlivosti mikrofonu na dětské jednotce může být nastavena příliš vysoko, což způsobí, že rodičovská jednotka spotřebovává mnoho energie. V nabídce na rodičovské jednotce snižte úroveň citlivosti mikrofonu.
Proč se na displeji rodičovské jednotky neobjeví symbol baterie, když se začne jednotka nabíjet?	Při prvním nabíjení nebo při nabíjení po dlouhé době nepoužívání může trvat několik sekund, než se na displeji rodičovské jednotky objeví symbol baterie.

Sissejuhatus

Õnnitleme ostu puhul ja tervitame Philips AVENTI poolt! Selleks, et Philips AVENTI eeliseid täielikult ära kasutada, registreerige oma toode saidil www.philips.com/welcome.





Philipsi Avent on pühendunud hoolivate ja töökindlate toodete valmistamisele, tagamaks vanematele vajaliku kindlustunde. Philipsi Avent lapsevahiga võite ööpäevaringselt oma beebit selgelt kuulda ilma mingisuguse häiriva müra. DECT-tehnoloogia hoiab ära häiringud teiste juhtmevabade raadioseadmete vahel ja kindlustab selge signaali vanemaseadme ja beebiseadme vahel. Temperatuuri sensor võimaldab jälgida beebi ruumi temperatuuri ja pakub teile isikupärastatud seadistamisvõimalusi beebi ruumi mugavana hoidmiseks.

Üldine kirjeldus (Jn 1)









A Keskseade



- 1 On/off (Sisse/välja) nupp 
- 2 Rihmaklambri pilu
- 3 Nupp „TALK“ (kõne)
- 4 Nupp MENU (Menüü)
- 5 Märgutuli „LINK“ (side)
- 6 Mikrofon
- 7 Kõlar
- 8 Menüü ja helitugevuse +/- nupud
- 9 Nupp OK
- 10 Ekraan
- 11 Helitaseme tuled
- 12 Rihmaklamber
- 13 Adapter
- 14 Seadme väike pistik
- 15 Laadija
- 16 Laadimise märgutuli
- 17 Kaelanõör
- 18 Akupaki pesa
- 19 Kaelarihma ava
- 20 Akupaki pesa kaas
- 21 Akupakk (kaasas)

B Beebiseade

- 1 On/off (Sisse/välja) nupp 
- 2 Nupp „PAGE“ (otsing)
- 3 Ekraan
- 4 „Toide sees“ märgutuli
- 5 Helitugevuse +/- nupud
- 6 Öötule nupp 
- 7 Häällaulu nupp 
- 8 Mängi/peatuse nupp 
- 9 Mikrofon
- 10 Adapter
- 11 Seadme suur pistik
- 12 Jahutusavad
- 13 Kõlar
- 14 temperatuuri ja niiskuse sensor
- 15 Seadme suure pistiku pesa
- 16 Tavapatareid (ei kuulu komplekti)
- 17 Tavapatareide pesa
- 18 Tavapatareide pesa kaas

C Ekraan

- 1  = temperatuuri alarm
- 2  = ruumi temperatuuri näidik
- 3  = heli alarm
- 4  = niiskuse näit
- 5  = otsingu sümbol
- 6  = hällilaulu sümbol
- 7  = öötule sümbol
- 8  = patareid sümbol
- 9 Helitugevuse/mikrofoni tundlikkuse näidud:

-  = helitugevus väljas
-  = minimaalne tundlikkus / helitugevus
-  = maksimaalne tundlikkus / helitugevus

Teised ekraanilekuvatavad märgised (pole näidatud):

- „High” = toatemperatuur kõrgem kui menüüs seadistatud
- „Low” = toatemperatuur madalam kui menüüs seadistatud
- „Not linked” = seadmetevaheline ühendus katkenud*
- „Paused” = hällilaulu esitamine katkestatud
- „Searching” = seade otsib ühendust*
- „Linked” = seadmed on ühenduses*
- „Talk” = rääkimisfunktsioon on aktiveeritud

* Seda on näha ainult keskseadme ekraanil.

D Reisikott**Tähelepanu**

Enne seadme kasutamist lugege hoolikalt kasutusjuhendit ja hoidke see edaspidiseks alles.

Ohtlik

- Ärge kastke lapsevahti ei vette ega mõne muu vedeliku sisse.

Hoiatus

- Enne seadme ühendamist kontrollige, kas beebiseadme adapteri ja laadija pinge vastab kohaliku elektrivõrgu pingele.
- Beebiseadme elektrivõrku ühendamiseks kasutage ainult komplektisolevat adapterit.
- Keskseadme laadimiseks kasutage ainult komplektisolevat laadijat ja adapterit.
- Adapterites on transformaaator. Ärge lõigake toitejuhtme pistiku vahetamiseks adaptereid küljest ära, sest see võib tekitada ohtliku olukorra.
- Kui adapterid on vigastatud, vahetage need ohtlike olukordade vältimiseks alati ainult originaalmudelite vastu. Õige tüübi leidmiseks vaadake ptk „Vahetamine”.
- Kui keskseadme laadija on kahjustatud, siis ohtlike olukordade vältimiseks vahetage see alati originaalse vastu välja.
- Kunagi ärge kasutage lapsevahti märgades kohtades või vee ääres.
- Elektrilöögiohu vältimiseks ärge avage lapsevahi ei beebi- ega keskseadme korpust, v.a patareipesa.
- Seda seadet ei tohiks füüsiliste puuetega ja vaimuhäiretega isikud (kaasa arvatud lapsed) nii kogemuste kui ka teadmiste puudumise tõttu seni kasutada, kuni nende ohutuse eest vastutav isik neid ei valva või pole seadme kasutamise kohta juhiseid andnud.
- Jälgige, et lapsed ei saaks seadmega mängida.

Ettevaatust

- Kasutage ja hoidke seadet temperatuuril 10 °C kuni 40 °C.
- Ärge jätke ei beebi- ega keskseadet väga külma või kuumale kohtale, ega ka otsese päikesepaiste kätte. Ärge pange ei beebi- ega keskseadet soojusallika lähedale.

- Veenduge selles, et beebiseade ja adapteri juhe oleksid väljaspool beebi käeulatust (vähemalt ühe meetri/kolme jala kaugusel).
- Kunagi ärge pange beebiseadet beebi voodisse või mänguaeda.
- Ärge kunagi katke ei beebi- ega keskseadet millegagi (nt käteräti või tekiga). Veenduge alati, et beebiseadme ventilatsioonivad oleksid vabad.
- Pange beebiseadmesse alati õiget tüüpi tavapatareid.
- Ohtliku olukorra tekkimise ärahoidmiseks kasutage alati komplektisolevat taaslaetavate patareide pakki.
- Kui panete keskseadme saatja või mõne teise DECT-seadme (nt DECT-telefoni) kõrvale, siis võib ühendus beebiseadmega kaduda.

Üldist teavet

- Lapsevahti võite kasutada kui abivahendit. Seade ei asenda vastutusvõimelise ja korralikku täiskasvanu järelevalvet ja selliselt seda kasutada ei tohi.
- Niiskuse ja temperatuuri sensor mõõdab ainult beebitoa niiskust ja temperatuuri. Seda ei saa kasutada beebi toa niiskuse ja temperatuuri juhtimiseks või reguleerimiseks.

Elektromagnetilised väljad (EMF)

See Philips AVENTI seade vastab kõikidele elektromagnetilisi välju (EMF) käsitlevatele standarditele. Kui seadet käsitsetakse õigesti ja vastavalt käesolevale kasutusjuhendile, on seda kaasaegsete teaduslike teooriate järgi ohutu kasutada.

Ettevalmistus kasutamiseks

Beebiseade

Beebiseadet võite kasutada nii tavaliste patareidega kui ka võrgutoitel. Isegi siis, kui teie ei katvate seadet võrgutoitel kasutada, soovitame tavalised patareid sisse panna. See kindlustab automaatse toitevarunduse juhuks kui võrgutoide kaob.

Võrgutoitel kasutamine

1 Sisestage suur pistik beebiseadmesse ja adapter seinakontakti (Jn 2).

► Toite märgutuli süttib põlema.

Tavapatareitoitel kasutamine

Beebiseade töötab nelja 1,5-voldise R6-tüüpi AA-suurusel patareiga (ei kuulu komplekti). Soovitame tungivalt kasutada Philipsi LR6-tüüpi PowerLife-patareid.

Ärge kasutage akupatareid, sest beebiseadmel puudub laadimisfunktsioon.

Tõmmake beebiseadme pistik seinakontaktist välja ja veenduge, et nii käed kui ka seade oleksid mittelaetavate patareide sisestamise ajal kuivad.

1 Võtke mittelaetavate patareide pesa kaas ära. (Jn 3)

2 Sisestage neli mittelaetavat patareid (Jn 4).

Märkus: Veenduge, et – and + poolused oleksid õigesti suunatud.

3 Pange kaas tagasi. (Jn 5)

Keskseade

Töötamine akupakiga

Keskseade on varustatud taaslaetava Li-ion 1000 mAh akupakiga.

Laadige keskseadet enne esmakordset kasutamist või kui keskseade osutab, et aku on tühi (ekraanile kuvatakse vilkuv tühja aku sümbol ja keskseade hakkab piiksvat helisignaali andma). Keskseade hakkab osutama tühjale akupakile 30 minutit enne seda, kui akupakk täiesti tühjaks saab.

Märkus: Kui taaslaetav akupakk on täiesti tühjaks saanud, lülitatakse keskseade automaatselt välja ja ühendus beebiseadmega katkeb.

- 1** Tõmmake taaslaetava akupaki pesa kaas ära (Jn 6).
- 2** Sisestage taaslaetav akupakk (Jn 7).
- 3** Pange kaas tagasi (Jn 8).
- 4** Sisestage seadme väike pistik laadijasse, pange adapter seinakontakti ja keskseade laadijasse (Jn 9).
 - Laadija laadimise märgutuli süttib põlema.
 - Et osutada keskseadme akude laadimisele, kuvatakse ekraanile laetava patarei sümbol.
- 5** Jätke keskseade laadimisalusele, kuni akupakk on täiesti täis laetud.
 - Laadimise märgutuli põleb laadimise ajal pidevalt.
 - Kui akupakk on täiesti täis laetud, kuvatakse keskseadme ekraanile täis patarei sümbol .
 - Kui laete keskseadet esmakordselt või pärast seda, kui pole seadet kaua kasutanud, lülitage seade välja ja laadige pidevalt vähemalt 10 tundi.
 - Laadimiseks kulub tavaliselt 4 tundi, kuid kui keskseade on laadimise ajal sisse lülitatud, siis kestab laadimine kauem. Et laadimisega võimalikult lühikeseks muuta, lülitage keskseade laadimise ajaks välja.
 - Kui aku on täis laetud, võite keskseadet vähemalt 24 tundi juhtmeta kasutada.

Märkus: Kui olete keskseadet esmakordselt laadinud, on tööaeg väiksem kui 24 tundi. Akupakk saavutab oma täismahtuvuse alles pärast seda, kui olete seda vähemalt neli korda laadinud ja tühendanud.

Märkus: Kui keskseade ei asu laadijas, tühjeneb akupakk pidevalt, isegi siis kui keskseade on välja lülitatud.

Seadme kasutamine

- 1** Paigutage keskseade ja beebiseade side testimiseks ühte tuppa (Jn 10).
Veenduge selles, et beebiseade oleks keskseadmest vähemalt ühe meetri kaugusel.
- 2** Vajutage ja hoidke sisse-väljalülitamise nuppu  all, kuni beebiseadme roheline „Toide sees” märgutuli hakkab põlema. (Jn 11)

Märkus: „Toide sees” märgutuli hakkab alati roheliselt põlema, isegi kui keskseadmega puudub ühendus.

 - Ötuli hakkab korraks põlema ja seejärel kustub aeglaselt.
 - Ekraan hakkab helenduma ja patarei sümbol kuvatakse ekraanile (Jn 12).
 - 2 sekundi pärast kuvatakse ekraanile temperatuuri ja niiskuse näidud (Jn 13).
- 3** Vajutage ja hoidke sisse-väljalülitamise nuppu  all, kuni keskseadme helitaseme märgutuled hakkavad lühidalt põlema. (Jn 14)
 - Ekraan hakkab helenduma ja patarei sümbol kuvatakse ekraanile (Jn 15).
 - LINK-märgutuli vilgub punaselt ja ekraanile kuvatakse teade „Searching” (otsimine). (Jn 16)
 - Keskseadme LINK-märgutuli muutub roheliseks ja hakkab pidevalt põlema, kui beebi- ja keskseadme vaheline ühendus on loodud. Ekraanile kuvatakse teade „Linked” (side loodud). (Jn 17)
 - Kahe sekundi järel teade „Linked“ (ühenduses) kaob ning ekraanil kuvatakse temperatuuri ja õhuniiskuse näidud. (Jn 18)
 - Keskseadme esmakordsel sisselülitamisel kuvatakse ekraanile teade „Language (keel)”. Valige soovitud keel (vt pt „Menüüsuvandid” lõiku „Ekraanikeele seadistamine”). (Jn 19)
 - Kui ühendus puudub, siis keskseadme LINK-märgutuli lõpetab vilkumise ja hakkab punaselt põlema. Keskseade annab aeg-ajalt helisignaali ja sõnum „Not Linked” (side puudub) kuvatakse ekraanile. (Jn 20)

Lapsevahi paigaldamine

- 1 Paigutage beebiseade beebist vähemalt 1 m kaugusele (Jn 21).
- 2 Asetage keskseade beebiseadme tööpiirkonda. Veenduge, et see oleks beebiseadmest vähemalt 1 m kaugusel, et akustilist tagasisidet ära hoida (Jn 10).

Tegevusraadiuse kohta täiendava info saamiseks lugege allpool toodud lõiku „Tegevusraadius”.

Tegevusraadius

Lapsevahi tegevusraadius on lahtisel maastikul kuni 330 m. Sõltuvalt ümbruskonnast ja teistest takistavatest teguritest võib tegevusraadius veelgi väiksem olla. Ruumis on tegevusraadius kuni 50 m.

Kuiivad materjalid	Materjalide paksus	Tegevusraadiuse vähenemine
Puit, kipsplaat, kartong, klaas (ilma metallita, traatideta või raamideta).	< 30 cm/12 tolli	0 – 10%
Telliskivi, vineer	< 30 cm/12 tolli	5 – 35%
Armatuuriga betoon	< 30 cm/12 tolli	30 – 100%
Metallvõred või trellid	< 1 cm/0,4 tolli	90 – 100%
Metall- või alumiiniumplaadid	< 1 cm/0,4 tolli	100%

Märja või niiske materjali korral võib tegevusraadius kuni 100% väheneda.

Omadused



Peatükis „Menüüsuvandid” kirjeldatakse järgmiseid omadusi, mida saab kasutada ainult keskseadme menüüst.

- Mikrofoni tundlikkuse seadistamine
- Helialarmi sisse-välja lülitamine
- Ruumi temperatuurivahemiku seadistamine (minimaalne ja maksimaalne temperatuur).
- Temperatuuri alarmi sisse-välja lülitamine
- Võnkumise alarmi sisse-välja lülitamine

Kõlari helitugevuse reguleerimine

- 1 Vajutage lühidalt beebiseadme helitugevuse „+” ja „-” nuppe, kuni beebiseadme kõlar saavutab soovitud helitugevuse (Jn 22).
- 2 Vajutage keskseadme helitugevuse nuppe „+” ja „-”, kuni keskseadme kõlar on soovitud helitugevusega (Jn 23).

► Ekraan annab seadme helitugevuse seadistustest visuaalset tagasisidet:

-  = keskseadme heli on väljas, last jälgitakse vaikselt
-  = minimaalne helitase (nii kesk- kui ka beebiseadmel)
-  = maksimaalne helitase (nii kesk- kui ka beebiseadmel)

Märkus: Kui helitugevus on liiga kõrgele tasemele seadistatud, siis seade tarbib rohkem elektrit.

Kõnerežiim

Oma beebiga rääkimiseks (nt beebi rahustamiseks) võite kasutada keskseadme TALK-nuppu.

- 1 Vajutage ja hoidke TALK-nuppu all ja rääkige 15–30 cm kauguselt selgelt otse mikrofoni (Jn 24).
- Roheline LINK-märgutuli hakkab vilkuma ja ekraanile kuvatakse teade „Talk” (räägi).
- 2 Vabastage TALK-nupp, kui olete rääkimise lõpetanud.

Helitaseme tuled

Keskseade jälgib pidevalt beebi toa helitaset ja helitaseme märgutuled teavitavad, kui seal toimub midagi. Kui beebi nutab, siis keskseadme helitaseme märgutuled hakkavad põlema.

- Seni kuni beebiseade heli ei avasta, on kõik keskseadme helitaseme tuled kustunud.
- Kui beebiseade avastab heli, hakkab keskseadmel üks või rohkem märgutuld põlema. Põlevate märgutulede arv on võrdeline beebiseadmele mõjuva helitasemega.

Öötuli

Märkus: Keskseadme menüüst saate ka öötule sisse või välja lülitada (vt ptk „Menüüsuvandid”, lõiku „Öötuli”).

1 Et öötuli sisse lülitada, vajutage lühidalt beebiseadme öötule nupule . (Jn 25)

  ilmub keskseadme ekraanile.

2 Öötule väljalülitamiseks vajutage uuesti öötule nupule .

 Öötule valgus tuhmub aegamööda, kuni on täielikult kustunud.

  kaob keskseadme ekraanilt.

Näpunäide: Kui beebiseade töötab tavapatareidel, siis lülitage öötuli välja. Nii hoiate energiat kokku.

Keskseadme otsimine

Kui olete keskseadme kaotanud ning selle heli on välja lülitatud, võite keskseadme asukoha määramiseks kasutada beebiseadme PAGE (otsing) nuppu.

Märkus: Otsingufunktsioon töötab ainult siis, kui keskseade on välja lülitatud.

1 Vajutage beebiseadme PAGE-nupule (Jn 26).

 Nii beebi- kui ka keskseadme ekraanile ilmub teade „Paging“ (otsin) ja otsingu sümbol.

 Keskseade teeb otsingu häireheli.

2 Otsingu alarmi lõpetamiseks vajutage uuesti PAGE-nupule või keskseadme suvalisele nupule.

Hällilaulu funktsioon

Märkus: Keskseadme menüüst saate käitada ka hällilaulu funktsiooni (vt ptk „Menüüsuvandid” lõiku „Hällilaulu funktsioon”).

1 Valitud hällilaulu mängimiseks vajutage beebiseadmel mängi/peata nuppu . (Jn 27)

2 Mõne muu hällilaulu valimiseks vajutage 2 sek beebiseadme hällilaulu nupule , et läbi vaadata hällilaulude nimistu. (Jn 28)

Märkus: Kui te vajutate hällilaulu nuppu , vähem kui kaks sekundit, hakkab mängima ekraanil kuvatav hällilaul.

 Hällilaulu number kuvatakse ekraanile koos hällilaulu sümboliga .

 Hällilaulu korratakse pidevalt.

3 Hällilaulu esitamise lõpetamiseks vajutage uuesti beebiseadme Play/Stop-nupule . (Jn 27)

 Hällilaulu number ja hällilaulu sümbol  kaovad ekraanilt.

4 Hällilaulu esitamise ajal mõne teise hällilaulu valimiseks:

- Vajutage 2 sek beebiseadme hällilaulu nupule , et läbi vaadata hällilaulude nimistu.

Märkus: Kui te vajutate hällilaulu nuppu , vähem kui kaks sekundit, hakkab mängima ekraanil kuvatav hällilaul.

Niiskus

Kui beebiseade ja keskseade on omavahel ühenduses, siis on mõlema seadme ekraanile kuvatud niiskuse taseme näit.

Optimaalne niiskuse tase on 40% ja 60% vahel. Väga tähtis on hoida õiget niiskustaset, sest see aitab beebit limaskesta ärrituse, kuiva ja sügeleva naha, pragunenud huulte ja kuiva ning haavanditega kõri eest kaitsta. Kui limaskest ei toimi optimaalselt, siis ei kaitse ta täielikult igasuguste mikroobide eest. See suurendab beebi külmetamise või grippi haigestumise ohtu ning vähendab beebi vastupanuvõimet seen- ja bakternakkusele. Philipsi AVENT Ultrasonic Humidifier (ultraheli niisutaja) aitab parandada õhu kvaliteeti ja hoida mugavat niiskustaset beebi ruumis. Laoteabe saamiseks pöörduge oma riigi Philipsi klienditeeninduskeskusesse.

Märkus: *Lapsevaht ainult mõõdab niiskustaset. Lapsevahi abil ei saa te niiskustaset muuta.*

Tööpiirkonnast väljumise alarm

Kui keskseade on beebiseadme tööpiirkonnast väljas, annab keskseade aeg-ajalt helisignaali ja ekraanile kuvatakse teade „Not linked” (ühendus puudub). Keskseadme LINK-märgutuli hakkab punaselt põlema.

Märkus: *Kui beebiseade on välja lülitatud, kuvatakse keskseadme ekraanile teade „Not Linked” (ühendus puudub).*

Menüüsuvandid

Enamik funktsioone saab käitada nii beebi- kui ka keskseadmelt, kuid mõnda funktsiooni saab käitada ainult keskseadme menüüst.

Menüütoimingud - üldine kirjeldus

Märkus: *Menüüsuvandeid saate valida ainult siis, kui beebi- ja keskseadme vahel on ühendus loodud.*

- 1** Vajutage nupule „MENU” menüü avamiseks (Jn 29).
 ▶ Ekraanile kuvatakse esimene Menüüsuvand.
- 2** Kasutage – ja + nuppe soovitud Menüüsuvandi märgistamiseks (Jn 30).

Märkus: *Noolega näidatakse, mis suunas saate liikuda.*

- 3** Kinnituseks vajutage OK-nupule (Jn 31).
- 4** Kasutage nuppe „+” ja „-”, et valida soovitud seadistus.
- 5** Kinnituseks vajutage OK-nupule.
 ▶ Uus seadistus vilgub kaks korda ja seejärel kaob ekraanilt.
- 6** Vajutage veelkord nupule „MENU” menüüst väljumiseks.

Öötule sisse-välja lülitamine

- 1** Valige + ja - nuppudega suvand „Light” (valgus).
- 2** Kinnituseks vajutage OK-nupule.
- 3** Kui öötuli on väljas, siis on ekraanile kuvatud teade „On” (sees). Vajutage OK-nupule öötule sisselülitamiseks. Kui aga öötuli on sees, siis ekraanile on kuvatud „Off” (väljas). Vajutage OK-nupule öötule väljalülitamiseks.

Hällilaulu funktsioon

Hällilaulu valimine

- 1** Valige + ja - nuppude abil suvand „Lullaby”.
- 2** Kinnituseks vajutage OK-nupule.

3 Vajutage kas üks või mitu korda + nuppu nimistu viiest hällilaulust ühe valimiseks või valige suvand „Play all” (mängi kõik).

4 Kinnituseks vajutage OK-nupule.

Kui olete valinud viiest võimalikust ühe hällilaulu, siis hakatakse seda pidevalt mängima.

Teise hällilaulu valimine

1 Nimistust mõne teise hällilaulu valimiseks vajutage + nuppu.

2 Kinnituseks vajutage OK-nupule.

Hällilaulu esitamise ajal pausi tegemine

1 Vajutage nupule OK.

► Ekraanile kuvatakse teade „Paused” (paus).

2 Hällilaulu esitamise jätkamiseks vajutage uuesti OK-nuppu.

Kui te 20 sekundi jooksul hällilaulu esitamist ei jätkata, siis lülitatakse hällilaulu funktsioon automaatselt välja. Ekraanile kuvatakse teade „Paused” ja hällilaulu sümbol kaob ekraanilt.

Hällilaulu peatamine

1 Vajutage nuppu „+”, et valida loendist „Stop” (lõpeta).

2 Kinnituseks vajutage OK-nupule.

Mikrofoni tundlikkuse seadistamine

Märkus: Mikrofoni tundlikkust saate seadistada ainult keskseadme menüüst.

Seadistage beebiseadme mikrofoni tundlikkus soovitud tasemele. Mikrofoni tundlikkust võite seadistada alles pärast seda, kui beebiseadme ja keskseadme vahel on ühendus loodud, st siis kui keskseadme LINK-märgutuli põleb pidevalt roheliselt.

1 Valige + ja - nuppude abil suvand „Sensitivity” (tundlikkus).

2 Kinnituseks vajutage OK-nupule.

3 Valige + ja - nuppude abil beebiseadme mikrofoni tundlikkuse tase.

►  = minimaalne tundlikkuse tase

►  = maksimaalne tundlikkuse tase

4 Kinnituseks vajutage OK-nupule.

► Ekraanile kuvatakse teade „Salvestatud”.

Märkus: Kui beebiseadme mikrofoni tundlikkuse tase on liiga kõrge, võtab see vastu rohkem helisid ja seega on tihedamini ülekanderežiimis. Selle tagajärjel tarbib seade rohkem voolu.

Helialarmi sisse-välja lülitamine

Märkus: Helialarmi saate sisse või välja lülitada ainult keskseadme menüüst.

See omadus lubab beebit vaikselt jälgida. Saate keskseadme helitugevuse välja lülitada ja ikkagi saada hoiatussignaali, kui beebi nutma hakkab.

Kui helialarm on sisse lülitatud, hakkab keskseade helisignaali andma niipea, kui neljanda taseme märgutuli hakkab põlema ajal, mil helitase on välja lülitatud. Lisaks sellele süttib keskseadme taustavalgus ja ekraanil hakkab vilkuma alarmi sümbol ().

1 Valige + ja - nuppude abil suvand „Sound Alert” (helialarm).

2 Kinnituseks vajutage OK-nupule.

3 Kui helialarm on väljas, siis kuvatakse ekraanile teade „On?” (sees). Vajutage OK-nuppu helialarmi sisselülitamiseks. Kui aga helialarm on sees, siis kuvatakse ekraanile „Off?” (väljas). Vajutage OK-nuppu helialarmi väljalülitamiseks.

- ▶ Kui olete seadistanud alarmi olekusse „On”, kuvatakse keskseadme ekraanile helialarmi sümbol ().

Ruumi temperatuurivahemiku seadistamine

Märkus: Temperatuurivahemikku saate seadistada ainult keskseadme menüüst.

Beebi magab mugavalt toas, mille temperatuur jääb 16 °C ja 20 °C vahele. See on oluline, sest beebi ei saa oma keha temperatuuri nii hästi reguleerida kui täiskasvanu. Beebil on vaja aega, et temperatuurimuutustega kohaneda.

Kui te ei seadista temperatuurivahemikku, hakkab lapsevaht teid teavitama kui beebiruumi temperatuur langeb alla 14 °C või tõuseb kõrgemale kui 30 °C. Sellisel juhul süttib keskseadme ekraani taustavalgus ja ekraanile kuvatakse kas „High” (kõrge) või „Low” (madal). Vaikimisi seadistatud minimaalse ja maksimaalse temperatuuri muutmiseks järgige allpool toodud juhiseid.

Märkus: Beebiruumi temperatuuri kuvatakse mõlema ruumi ekraanile, kui need on omavahelises ühenduses.

- 1 Valige + ja - nuppude abil suvand „Temperature” (temperatuur).
 - 2 Kinnituseks vajutage OK-nupule.
 - 3 Valige + ja - nuppudega suvand „Range” (vahemik).
 - 4 Kinnituseks vajutage OK-nupule.
 - 5 Seadistage nuppudega „+” ja „-“ soovitud minimaalne temperatuur.
 - 6 Kinnituseks vajutage OK-nupule.
 - 7 Seadistage nuppudega „+” ja „-“ soovitud maksimaalne temperatuur.
 - 8 Kinnituseks vajutage OK-nupule.
- ▶ Ekraanile kuvatakse teade „Salvestatud”.

Märkus: Kui beebiruumi temperatuur langeb alla või ületab seadistatud temperatuurivahemikku, on ekraan pidevalt sees. See suurendab seadme energiatarvet.

Temperatuuri alarmi sisse-välja lülitamine

Märkus: Alarmi saate sisse või välja lülitada ainult keskseadme menüüst.

Märkus: Kui temperatuuri alarm aktiveeritakse liiga sageli, vähendage seadistatud minimaalset ja /või suurendage seadistatud maksimaalset temperatuuri (vt „Ruumi temperatuurivahemiku seadistamine”).

Kui temperatuuri alarm on sisse lülitatud, siis keskseade annab helisignaali, kui ruumi tegelik temperatuur ületab seadistatud maksimaalse või langeb allapoole seadistatud minimaalset temperatuuri. Lisaks sellele, lülitatakse keskseadme taustavalgus sisse, hakkab vilkuma temperatuuri alarmi sümbol () ning ekraanile kuvatakse kas „High” või „Low”. Kui minimaalset või maksimaalset temperatuuri pole seadistatud, siis antakse temperatuuri häiret, kui ruumi temperatuur langeb alla 14 °C või tõuseb kõrgemale kui 30°C.

- 1 Valige + ja - nuppude abil suvand „Temperature” (temperatuur).
- 2 Kinnituseks vajutage OK-nupule.
- 3 Valige + ja - nuppude abil suvand „Alert” (alarm).
- 4 Kinnituseks vajutage OK-nupule.
- 5 Kui helialarm on väljas, siis kuvatakse ekraanile teade „On?” (sees). Vajutage OK-nuppu helialarmi sisselülitamiseks. Kui aga helialarm on sees, siis kuvatakse ekraanile „Off?” (väljas). Vajutage OK-nuppu helialarmi väljalülitamiseks.

Võnkumise alarmi sisse-välja lülitamine

Märkus: Võnkumise alarmi saate sisse või välja lülitada ainult keskseadme menüüst.

Kui vibroalarm on sisse lülitatud, annab keskseade vibroalarmi niipea, kui sütib neljanda taseme helitaseme märgutuli, kui helitugevus on välja lülitatud.

- 1 Valige + ja - nuppude abil suvand „Vibration (võnkumine)”.
- 2 Kinnituseks vajutage OK-nupule.
- 3 Kui vibroalarm on väljas, kuvatakse ekraanil „On?” (sees). Vajutage vibroalarmi sisselülitamiseks nuppu OK. Kui vibroalarm on sees, kuvatakse ekraanil „Off?”. Vajutage vibroalarmi väljalülitamiseks nuppu OK.

Ekraanikeele seadistamine

- 1 Valige + ja - nuppude abil suvand „Language (keel)”.
- 2 Kinnituseks vajutage OK-nupule.
- 3 Nuppude + ja - abil valige soovitud keel.
- 4 Kinnituseks vajutage OK-nupule.

Lähtestamisfunktsioon

See keskseadme menüüfunktsioon võimaldab teil nii keskseadme kui ka beebiseadme vaikumisi seaded samaaegselt lähtestada. Seda funktsiooni saate kasutada, kui te ptk „Korduma kippuvad küsimused” kirjeldatud lahendusi järgides ei suuda probleeme lahendada.

- 1 Valige + ja - nuppudega suvand „Reset” (lähtesta).
- 2 Kinnituseks vajutage OK-nupule.
 - ▶ Keskseadme ekraanile kuvatakse teade „Confirm?” (kinnita).
- 3 Kinnituseks vajutage OK-nupule.
 - ▶ Keskseade lülitub välja ja seejärel uuesti sisse.
 - ▶ Nüüd on mõlemad seadmed tehase vaikumisi seadetele lähtestatud.

Vaikseaded

Keskseade

- Vibroalarm: väljas
- Keel: inglise
- Kõlari helitugevus: 1
- Mikrofoni tundlikkus: 3
- Heli alarmisignaali: väljas
- Temperatuuri alarmisignaali: väljas
- Alarm „Temperature low” (madal temperatuur): 14 °C
- Alarm „Temperature high (kõrge temperatuur)”: 30 °C

Beebiseade

- Kõlari helitugevus: 3
- Öötuli: väljas
- Hällilaul: 1

Tarvikud

Rihmaklamber ja kaelanöör

Kui kinnitate seadme rihmaklambriga oma rihma külge või riputate kaelanööri ümber kaela, võite akupaki piisava laetuse korral keskseadme endaga majast sisse või välja minnes kaasa võtta. See võimaldab teil väljas liikudes oma lapse olukorda jälgida.

Rihmaklambri kinnitamine

- 1 Lükake rihmaklamber keskseadme külge (Jn 32).

Rihmaklambri lahtivõtmine

- 1 Tõmmake rihmaklamber keskseadme küljest ära.

Kaelanööri ühendamine

- 1 Sisestage kaelapaela otsa aas läbi paelakinnituse taguse augu. Tõmmake kaelapael läbi otsa-aasa ja tõmmake tugevalt kinni (Jn 33).

Kaelanööri ära võtmine

- 1 Tõmmake kaelanöör läbi otsa-aasa ja vedage otsa-aas paelakinnituse tagusest august läbi.

Puhastamine ja hooldus

Ärge kastke kesk- ja beebiseadet vette ega puhastage neid kraani all.

Ärge kasutage pihustatavaid või vedelaid puhastusvahendeid.

- 1 Kui beebiseade on elektrivõrku ühendatud, siis tõmmake pistik seinakontaktist ja võtke keskseade laadijast välja.
- 2 Puhastage beebiseadet ja keskseadet niiske lapiga.

Enne kui panete keskseadme sisselülitatud laadijasse tagasi, veenduge, et see on kuiv.

- 3 Puhastage seadet kuiva lapiga.
- 4 Puhastage adaptereid kuiva lapiga.

Hoidmine

- Reisi ajal saate lapsevahi reisikotti hoiustada.
- Kui teil pole kavas lapsevahti mõnda aega kasutada, võtke tavapatareid beebiseadmest või akupatareide pakk keskseadmest välja. Hoiustage kesk-, beebiseade, keskseadme laadija ja adapterid komplektisolevasse reisikotti.

Asendamine

Beebiseade

Patareid

Asendage beebiseadme tavapatareid nelja R6 1,5V AA-tüüpi tavapatareiga.

Märkus: Soovitame teil tungivalt kasutada Philipsi tavapatareisid.

Adapter

Asendage beebiseadme adapter ainult originaaladapteriga. Adapteri saate tellida kohaliku müüja käest või Philipsi hoolduskeskusest.

- Ainult UK: SSA-5S-09 UK 075040F
- Teised riigid: SSA-5W-09 EU 075040F

Keskseade

Akupakk

Asendage keskseadme akupakk ainult 1000 mAh Li-ioon akupakiga.

Adapter

Keskseadme laadija adapter asendage ainult originaaltüüpi adapteriga. Uue adapteri saate tellida oma tarnijalt või Philipsi teeninduskeskusest.

- Ainult UK: SSA-5W-09 UK 075050F
- Muudes riikides: SSA-5W-09 EU 075050F

Keskonnakaitse

- Tööea lõpus ei tohi seadet tavalise olmeprügi hulka visata. Seade tuleb ümbertöötlemiseks ametlikku kogumispunkti viia. Seda tehes aitate keskkonda säästa (Jn 34).
- Seadmes kasutatavad mittelaetavad patareid ja akupakid sisaldavad keskkonda saastavaid aineid. Ärge mittelaetavaid patareid ja akupakke tavalise majapidamisprügi hulka visake, vaid viige need ametlikku kogumispunkti. Enne seadme kasutusest kõrvaldamist ja ametlikus kogumispunktis käitlemist peate mittelaetavad patareid ja akupakid alati välja võtma.

Garantii ja hooldus

Kui vajate teenust või teavet, aga ka probleemide korral külastage Philipsi AVENT kodulehekülge www.philips.com/AVENT või võtke ühendust oma riigi Philipsi klienditeeninduskeskusega (telefoninumbri leiate garantiivoldikust). Kui teie riigis ei ole klienditeeninduskeskust, pöörduge Philipsi toodete kohaliku müügiesindaja poole.

Korduma kippuvad küsimused

Selles peatükis loetletakse korduma kippuvaid küsimusi seadme kohta. Kui te ei leia oma küsimusele vastust, palun võtke ühendust oma riigis asuva klienditeeninduskeskusega.

Küsimus	Vastus
Miks ei hakka beebiseadme „Toide sees” ja keskseadme LINK-märkutuli põlema, kui ma vajutan seadmete sisse-välja nuppudele?	Võib-olla on keskseadme taaslaetavad akupatareid tühjaks saanud ja seade pole laadijasse pandud. Sisestage seadme väike pistik laadijasse, laadija adapter seinakontakti ja asetage keskseade laadijasse. Seejärel vajutage beebiseadmega ühenduse loomiseks sisse/välja-nupule.
	Võib-olla on beebiseadme tavapatareid või tühjaks saanud ja beebiseade pole elektrivõrguga ühendatud. Asendage tavapatareid või ühendage beebiseade elektrivõrguga. Seejärel vajutage keskseadmega ühenduse loomiseks sisse-välja nupule.
	Võib-olla on keskseade ja beebiseade teineteise tööpiirkonnast väljas. Viige keskseade beebiseadmele lähemale, kuid mitte lähemale kui üks meetrit/kolm jalga.
	Kui keskseadme LINK-märkutuli ikka ei hakka vilkuma, kasutage lähtestamise funktsiooni tehase seadme vaikeseadete lähtestamiseks.
Miks keskseadme LINK-märkutuli põleb pidevalt punaselt ja miks on ekraanile kuvatud teade „Not linked”?	Beebiseade ja keskseade on teineteise tööpiirkonnast väljas. Viige keskseade beebiseadmele lähemale.
	Võib-olla on beebiseade välja lülitatud. Lülitage beebiseade sisse.
Miks vilgub beebiseadme ekraanil tühja patarei sümbol?	Beebiseadme tavapatareid on tühjaks saanud. Asendage tavapatareid või ühendage beebiseade elektrivõrguga (vt ptk „Ettevalmistus kasutamiseks”).

Küsimus	Vastus
Miks keskseade teeb katkendlikku heli?	Kui keskseade annab LINK-märgutule pideva punaselt põlemise ajal katkendlikku helisignaali, ja ekraanile on kuvatud sõnum „Not linked”, on ühendus beebiseadmega katkenud. Viige keskseade beebiseadmele ligemale.
	Kui keskseade annab katkendlikku helisignaali ja ekraanile on kuvatud tühja patarei sümbol, on keskseadme taaslaetav akupakk tühjaks saamas. Laadige akupakk.
	Kui lülitate helitugevuse välja ajal, mil heli alarmisignaali on sisse lülitatud, annab keskseade katkendlikku helisignaali iga kord, kui neljanda taseme helitugevuse tuli hakkab põlema, sest beebiseade on vastu võtnud heli.
	Kui olete keskseadme ruumi temperatuurivahemiku seadistanud ja temperatuuri alarm on sees, hakkab keskseade niipea helisignaali andma, kui temperatuur langeb alla seadistatud taseme või alla 14 °C, aga ka siis, kui temperatuur tõuseb üle seadistatud taseme või üle 30 °C.
	Võib-olla on beebiseade välja lülitatud. Lülitage beebiseade sisse.
Miks teeb seade kiledat häält?	Seadmed on teineteisele liiga lähedal. Hoolitsege selle eest, et beebiseadme ja keskseadme vaheline kaugus oleks vähemalt 1 m.
	Keskseadme helitugevus on liiga kõrgele seatud. Vähendage keskseadme helitugevust.
Miks ma heli ei kuule?/ Miks ma beebi nuttu ei kuule?	Keskseadme helitugevus on liiga madalale seatud või välja lülitatud. Suurendage keskseadme helitugevust.
	Beebiseadme mikrofoni tundlikkuse tase on liiga madalale seatud. Tõstke keskseadme menüüst mikrofoni tundlikkuse tase kõrgemale.
	Võib-olla on keskseade ja beebiseade teineteise tööpiirkonnast väljas. Vähendage seadmetevahelist kaugust.
Miks reageerib keskseade teistele helidele liiga kiiresti?	Beebiseade võtab vastu helisid, mis ei kuulu teie beebile. Liigutage beebiseade beebile lähemale (kuid järgige minimaalse ühe meetrise kauguse/kolme jalase kauguse nõuet).
	Beebiseadme mikrofoni tundlikkuse tase on liiga madalale seatud. Tõstke keskseadme menüüst mikrofoni tundlikkuse tase kõrgemale.
Miks keskseade reageerib beebi nutule liiga aeglaselt?	Beebiseadme mikrofoni tundlikkuse tase on liiga madalale seatud. Tõstke keskseadme menüüst mikrofoni tundlikkuse tase kõrgemale.
Miks tühjenevad beebiseadme tavapatereid kiiresti?	Mikrofoni tundlikkuse tase on seatud liiga kõrgele, mis põhjustab seda, et beebiseade on tihedamini saaterežiimis. Vähendage keskseadme menüüst mikrofoni tundlikkuse taset.
	Beebiseadme helitase on liiga kõrgele seatud, mis põhjustab seda, et beebiseade tarbib palju voolu. Vähendage beebiseadme helitugevust.

Küsimus	Vastus
	Olete seadistanud maksimaalse ruumi temperatuuri, mis on ruumi tegelikust temperatuurist madalam või minimaalse ruumi temperatuuri, mis on ruumi tegelikust temperatuurist kõrgem. See põhjustab seda, et ekraan põleb pidevalt ja beebiseade tarbib rohkem energiat. See põhjustab beebiseadme tavapatareide kiirema tühjenemise.
	Võib-olla olete öötule sisse lülitanud. Kui soovite öötuld kasutada, soovitage beebiseadet elektrivõrgust toita.
Miks keskseadme laadimise aeg ületab 4 tundi?	Võib-olla oli keskseade laadimise ajal sisse lülitatud. Lülitage keskseade laadimise ajaks välja.
Lapsevahi spetsifikatsioonijärgne tööpiirkond on 330 meetrit. Miks minu lapsevaht töötab sellest palju väiksema tegevusraadiusega?	Spetsifitseeritud tööpiirkond kehtib õues ja vabas õhus. Maja sees on tegevuspiirkond piiratud seadmetevaheliste seinte ja/või lagede arvuga. Maja sees on tegevusraadius kuni 50 meetrit.
Miks kaob aeg-ajalt ühendus? Miks on heli katkendlik?	Beebiseade ja keskseade töötavad tõenäoliselt tööpiirkonna piirilal. Katsuge muuta seadmete asukohta või vähendage seadmetevahelist kaugust. Palun pidage silmas, et seadmetevahelise ühenduse taastamine toimub umbes 30 sekundi jooksul.
Mis juhtub elektrivõrgu rikke korral?	Kui keskseade on piisavalt laetud, siis seade jätkab võrgurikke ajal tööd, hoolimata sellest kas ta on laadimas või väljas. Kui beebiseadmesse on patareid sisestatud, siis elektrivõrgu rikke ajal jätkab ka beebiseade tööd.
Kas lapsevaht on piisavalt turvaline nii pealtkuulamise kui ka interferentsi suhtes?	Lapsevahi kasutatud DECT-tehnoloogia kindlustab, et teised seadmed ei tekita mingit interferentsi ja pealtkuulamine pole võimalik.
Keskseadme eeldatav tööaeg on vähemalt 24 tundi. Miks mu keskseadme tööaeg on lühem?	Kui keskseadme laetav akupakk on esmakordselt laetud, on tööaeg lühem kui 24 tundi. Akupakk saavutab oma täismahu alles pärast seda, kui olete seda vähemalt neli korda laadinud ja tühjendanud.
	Keskseadme helitase on seatud liiga kõrgele, mis põhjustab keskseadme suurt energiatarvet. Vähendage keskseadme helitugevust.
	Mikrofoni tundlikkuse tase on seatud liiga kõrgele, mis põhjustab seda, et beebiseade on tihedamini saaterežiimis. Vähendage keskseadme menüüst mikrofoni tundlikkuse taset.
Miks keskseadme ekraanile ei ilmu aku sümbol, kui ma keskseadet laadima hakkan?	Kui te laete keskseadet esmakordselt või pärast seda kui pole seadet pikema aja jooksul kasutanud, ilmub patarei sümbol keskseadme ekraanile mõne minuti pärast.

Uvod





Čestitamo na kupnji i dobro došli u Philips AVENT! Kako biste u potpunosti iskoristili podršku koju nudi tvrtka Philips AVENT, registrirajte svoj proizvod na: www.philips.com/welcome. Tvrtka Philips AVENT predana je proizvodnji pouzdanih proizvoda za brigu o djeci kako bi roditeljima pružila potrebnu sigurnost. Uz ovaj monitor za bebe tvrtke Philips AVENT možete čuti svoju bebicu u bilo koje doba dana bez ikakve buke. Uz DECT tehnologiju zajamčena vam je veza bez smetnji koje stvaraju drugi bežični aparati i jasan signal između roditeljske i jedinice za bebicu. Senzor temperature i vlažnosti zraka omogućuje vam nadzor klime u bebinoj sobi i nudi osobno prilagođene postavke koje će vam pomoći da klimu u bebinoj sobi održite ugodnom i zdravom.

Opći opis (Sl. 1)























A Roditeljska jedinica

- 1 Gumb za uključivanje/isključivanje 
- 2 Utor za kopču za remen
- 3 Gumb TALK (Govor)
- 4 Gumb MENU (Izbornik)
- 5 Indikator LINK (Veza)
- 6 Mikrofon
- 7 Zvučnik
- 8 Gumbi izbornika te +/- jačine zvuka
- 9 Gumb OK
- 10 Zaslon
- 11 Indikatori razine zvuka
- 12 Kopča za remen
- 13 Adapter
- 14 Mali utikač za aparat
- 15 Punjač
- 16 Indikator punjenja
- 17 Traka za nošenje oko vrata
- 18 Odjeljak za komplet baterija s mogućnošću punjenja
- 19 Otvor za traku za nošenje oko vrata
- 20 Poklopac odjeljka za komplet baterija s mogućnošću punjenja
- 21 Komplet baterija s mogućnošću punjenja (isporučene)

B Jedinica za bebicu

- 1 Gumb za uključivanje/isključivanje 
- 2 Gumb PAGE (Pozivanje)
- 3 Zaslon
- 4 Indikator napajanja
- 5 Gumbi +/- jačine zvuka
- 6 Gumb za noćno svjetlo 
- 7 Gumb za uspavanku 
- 8 Gumb za reprodukciju/zaustavljanje 
- 9 Mikrofon
- 10 Adapter
- 11 Veliki utikač za aparat
- 12 Otvori za hlađenje
- 13 Zvučnik
- 14 Senzor za temperaturu i vlažnost zraka
- 15 Utičnica za veliki utikač
- 16 Baterije bez mogućnosti punjenja (nisu u kompletu)
- 17 Odjeljak za baterije bez mogućnosti punjenja
- 18 Poklopac odjeljka za baterije bez mogućnosti punjenja

C Zaslon

- 1  = zvučni signal promjene temperature
- 2  = indikator sobne temperature
- 3  = zvučni signal upozorenja
- 4  = oznaka vlažnosti
- 5  = simbol pozivanja
- 6  = simbol uspavanke
- 7  = simbol noćnog svjetla
- 8  = simbol baterije
- 9 Oznake za jačinu zvuka/osjetljivost mikrofona:
 -      = zvuk isključen
 -      = najmanja osjetljivost/jačina zvuka
 -      = najveća osjetljivost/jačina zvuka

Ostale oznake na zaslonu (nije prikazano):

- 'High' (Visoka) = sobna temperatura je viša od one postavljene u izborniku
- 'Low' (Niska) = sobna temperatura je niža od one postavljene u izborniku
- 'Not linked' (Nije povezano) = jedinice nisu povezane*
- 'Paused' (Pauzirano) = uspavanka je privremeno prekinuta
- 'Searching' (Traženje) = jedinice pokušavaju uspostaviti vezu*
- 'Linked' (Povezano) = jedinice su povezane*
- 'Talk' (Govor) = funkcija govora je aktivirana

* Prikazuje se samo na zaslonu roditeljske jedinice.

D Putna torbica**Važno**

Prije korištenja aparata pažljivo pročitajte ove upute za korištenje i spremite ih za buduće potrebe.

Opasnost

- Nemojte uranjati monitor za bebe u vodu ili neku drugu tekućinu.

Upozorenje

- Prije priključivanja aparata provjerite odgovara li strujni napon naveden na adapterima jedinice za bebu i punjača naponu lokalne električne mreže.
- Za spajanje jedinice za bebu koristite samo isporučeni adapter.
- Za punjenje roditeljske jedinice koristite isključivo punjač i adapter u kompletu.
- Adapteri sadrže transformator. Nemojte rezati adaptere i mijenjati ih drugim utikačima jer je to opasno.
- Ako su adapteri oštećeni, zamijenite ih isključivo originalnim kako biste izbjegli opasne situacije. Odgovarajuću vrstu potražite u poglavlju "Zamjena dijelova".
- Ako se punjač roditeljske jedinice ošteti, zamijenite ga isključivo originalnim.
- Monitor za bebe nemojte koristiti na vlažnim mjestima ili blizu vode.
- Kućište jedinice za bebu i roditeljske jedinice (osim odjeljaka za baterije) nemojte otvarati jer u protivnom može doći do strujnog udara.
- Ovaj aparat nije namijenjen osobama (uključujući djecu) sa smanjenim fizičkim ili mentalnim sposobnostima niti osobama koje nemaju dovoljno iskustva i znanja, osim ako im je osoba odgovorna za njihovu sigurnost dala dopuštenje ili ih uputila u korištenje aparata.
- Malu djecu potrebno je nadzirati kako se ne bi igrala s aparatom.

Oprez

- Aparat koristite i odlažite pri temperaturama između 10°C i 40°C.
- Roditeljsku jedinicu i jedinicu za bebu nemojte izlagati velikoj hladnoći niti toplini, odnosno izravnom sunčevom svjetlu. Jedinicu za bebu i roditeljsku jedinicu nemojte postavljati blizu izvora topline.

- Pazite da jedinica za bebu i kabel uvijek budu izvan dohvata bebe (najmanje 1 metar/3 stope udaljenosti).
- Nemojte stavljati jedinicu za bebu u bebin krevet ili ogradicu za igranje.
- Roditeljsku jedinicu i jedinicu za bebu nikada nemojte pokrivati (npr. ručnikom ili dekom). Otvori za hlađenje jedinice za bebu moraju uvijek biti slobodni.
- U jedinicu za bebe uvijek stavljajte odgovarajuće baterije bez mogućnosti punjenja.
- U roditeljskoj jedinici uvijek koristite priloženi komplet baterija s mogućnošću punjenja kako ne bi došlo do opasnih situacija.
- Ako roditeljsku jedinicu postavite u blizinu odašiljača ili nekog drugog uređaja DECT tehnologije (npr. DECT telefona), može doći do prekida veze s jedinicom za bebu.

Opće informacije

- Ovaj monitor za bebe je samo pomagalo i ne smije se koristiti kao zamjena za odgovoran nadzor od strane odrasle osobe.
- Senzor vlažnosti i temperature samo mjeri temperaturu i vlažnost zraka u bebinjoj sobi. Ne može se koristiti za kontrolu i podešavanje temperature niti vlažnosti u bebinjoj sobi.

Elektromagnetska polja (EMF)

Ovaj proizvod tvrtke Philips AVENT sukladan je svim standardima koji se odnose na elektromagnetska polja (EMF). Ako aparatom rukujete ispravno i u skladu s uputama iz ovog priručnika, prema dosada dostupnim znanstvenim dokazima on će biti siguran za uporabu.

Priprema za korištenje

Jedinica za bebu

Jedinicu za bebu možete koristiti uz napajanje preko lokalne mreže ili pomoću baterija bez mogućnosti punjenja. Čak i ako jedinicu napajate preko lokalne mreže, savjetujemo da umetnete baterije bez mogućnosti punjenja. To jamči automatsko rezervno napajanje u slučaju prekida mrežnog napajanja.

Rad na mrežno napajanje

- 1 Veliki utikač umetnite u jedinicu za bebu, a adapter u zidnu utičnicu (Sl. 2).
- 2 Indikator napajanja se uključuje.

Rad pomoću baterija bez mogućnosti punjenja

Jedinica za bebu radi na četiri R6 AA baterije od 1,5 volta (nisu u kompletu). Savjetujemo da koristite baterije Philips LR6 PowerLife.

Nemojte koristiti baterije s mogućnošću punjenja, budući da jedinica za bebu nije opremljena sklopom za punjenje baterija.

Pri umetanju baterija bez mogućnosti punjenja isključite jedinicu za bebu iz napajanja te pazite da vaše ruke i aparat budu suhi.

- 1 Skinite poklopac odjeljka za baterije bez mogućnosti punjenja. (Sl. 3)
- 2 Umetnite četiri baterije bez mogućnosti punjenja (Sl. 4).

Napomena: Pazite da polovi - i + budu pravilno orijentirani.

- 3 Vratite poklopac na mjesto. (Sl. 5)

Roditeljska jedinica

Rad uz korištenje baterija s mogućnošću punjenja

Jedinica za roditelje isporučuje se s kompletom litij-ionskih baterija s mogućnošću punjenja od 1000 mAh.

Napunite baterije roditeljske jedinice prije prvog korištenja ili kada roditeljska jedinica prikaže da su baterije pri kraju (simbol prazne baterije treperi na zaslonu, a roditeljska jedinica ispušta zvučne

signale). Roditeljska jedinica pokazat će da su baterije pri kraju 30 minuta prije nego što se u potpunosti isprazne.

Napomena: Ako je komplet baterija s mogućnošću punjenja potpuno prazan, roditeljska jedinica automatski se isključuje i gubi kontakt s jedinicom za bebu.

- 1** Skinite poklopac odjeljka za komplet baterija s mogućnošću punjenja (Sl. 6).
- 2** Umetnite komplet baterija s mogućnošću punjenja (Sl. 7).
- 3** Vratite poklopac na mjesto (Sl. 8).
- 4** Mali utikač umetnite u punjač, adapter umetnite u zidnu utičnicu i roditeljsku jedinicu stavite u punjač (Sl. 9).
 - Indikator punjenja se uključuje.
 - Zaslom pokazuje simbol baterije koja se puni kako bi prikazao punjenje roditeljske jedinice.
- 5** Ostavite roditeljsku jedinicu u punjaču sve dok se baterije ne napune do kraja.
 - Tijekom punjenja indikator punjenja stalno svijetli.
 - Kad se komplet baterija potpuno napuni, zaslon roditeljske jedinice prikazuje simbol pune baterije .
 - Prilikom prvog punjenja roditeljske jedinice ili nakon dužeg razdoblja nekorištenja, isključite je i pustite da se puni najmanje 10 sati.
 - Punjenje obično traje 4 sata, ali i duže ako je roditeljska jedinica uključena tijekom punjenja. Kako bi punjenje trajalo što kraće, isključite roditeljsku jedinicu tijekom punjenja.
 - Kad se baterije potpuno napune, roditeljska jedinica može se bežično koristiti najmanje 24 sata.

Napomena: Kad se baterije roditeljske jedinice napune prvi put, vrijeme rada je kraće od 24 sata. Baterije će dosegnuti puni kapacitet tek nakon četiri punjenja i pražnjenja.

Napomena: Kad roditeljska jedinica nije u punjaču, baterije će se postupno prazniti, čak i kad roditeljska jedinica nije uključena.

Korištenje aparata

- 1** Roditeljsku jedinicu i jedinicu za bebu stavite u istu prostoriju kako biste testirali vezu (Sl. 10). Jedinica za bebe od roditeljske jedinice mora biti udaljena najmanje 1 metar/3 stope.
- 2** Pritisnite i zadržite gumb za uključivanje/isključivanje  na jedinici za bebu do uključivanja zelene lampice indikatora napajanja. (Sl. 11)

Napomena: Indikator napajanja uvijek svijetli zelenom bojom, čak i kada nema veze s roditeljskom jedinicom.

- Noćno svjetlo se nakratko uključuje, a zatim ponovo isključuje.
 - Zaslom se uključuje, a na njemu se prikazuje simbol baterije (Sl. 12).
 - Nakon 2 sekunde zaslon prikazuje vrijednosti temperature i vlage (Sl. 13).
- 3** Pritisnite i držite gumb za uključivanje/isključivanje  na roditeljskoj jedinici sve do kratkog uključivanja indikatora jačine zvuka. (Sl. 14)
 - Zaslon se uključuje i na njemu se pojavljuje simbol baterije (Sl. 15).
 - Indikator LINK (Veza) treperi crvenom bojom, a na zaslonu se prikazuje poruka 'Searching' (Traženje). (Sl. 16)
 - Indikator LINK (Veza) na roditeljskoj jedinici svijetli stalno zelenom bojom nakon uspostavljanja veze između jedinice za bebu i roditeljske jedinice. Na zaslonu se prikazuje poruka 'Linked' (Povezano). (Sl. 17)
 - Nakon 2 sekunde poruka 'Linked' (Povezano) nestaje sa zaslona i na njemu se prikazuju vrijednosti temperature i vlage. (Sl. 18)

- Pri prvom uključivanju roditeljske jedinice na zaslonu se prikazuje poruka 'Language' (Jezik). Odaberite željeni jezik (vidi poglavlje "Opcije izbornika", odjeljak "Postavljanje jezika zaslona"). (Sl. 19)
- Ako se veza ne uspostavi, indikator LINK (Veza) na roditeljskoj jedinici prestaje treperiti i svijetli crvenom bojom. Roditeljska jedinica povremeno ispušta zvučni signal, a na zaslonu se pojavljuje poruka 'Not Linked' (Nije povezano). (Sl. 20)

Postavljanje monitora za bebe

- 1 Jedinicu za bebu postavite najmanje 1 metar/3 stope od bebe (Sl. 21).
- 2 Roditeljsku jedinicu postavite unutar radnog dometa jedinice za bebu. Pazite da bude najmanje 1 metar/3 stope udaljena od jedinice za bebu kako ne bi došlo do akustične povratne sprege (Sl. 10).

Dotadne informacije o radnom dometu potražite u odjeljku "Radni domet" u nastavku.

Radni domet

Radni domet monitora za bebe je 330 metara/1000 stopa na otvorenom. Ovisno o okruženju i mogućim smetnjama, radni domet može biti manji. U zatvorenom prostoru radni domet je do 50 metara/150 stopa.

Suhi materijali	Debljina materijala	Gubitak dometa
Drvo, žbuka, karton, staklo (bez metala, žica ili olova)	< 30 cm/12 inča	0-10%
Cigla, šperploča	< 30 cm/12 inča	5-35%
Pojačani beton	< 30 cm/12 inča	30-100%
Metalne rešetke ili šipke	< 1 cm/0,4 inča	90-100%
Metalne ili aluminijske ploče	< 1 cm/0,4 inča	100%



Kod mokrih i vlažnih materijala, gubitak dometa može biti do 100%.

Značajke

Sljedeće se značajke opisuju u poglavlju "Opcije izbornika" jer se njima može upravljati samo pomoću izbornika roditeljske jedinice:

- Podešavanje osjetljivosti mikrofona
- Zvučni signal upozorenja uključen/isključen
- Postavljanje raspona temperature u sobi (minimalna i maksimalna temperatura)
- Zvučni signal za promjenu temperature - uključivanje/isključivanje
- Uključivanje i isključivanje vibracijskog alarma

Podešavanje jačine zvuka zvučnika

- 1 Pritišćite gumbе + ili - za jačinu zvuka na jedinici za bebu dok ne dosegnete željenu jačinu zvuka zvučnika jedinice za bebu (Sl. 22).
 - 2 Pritišćite gumbе + ili - za jačinu zvuka na roditeljskoj jedinici dok ne dosegnete željenu jačinu zvuka zvučnika roditeljske jedinice (Sl. 23).
- Na zaslonima će se pojaviti indikator postavki jačine zvuka jedinica:
-  = zvuk roditeljske jedinice je isključen/tih nadzor bebe
 -  = najmanja jačina zvuka (roditeljska jedinica i jedinica za bebu)
 -  = najveća jačina zvuka (roditeljska jedinica i jedinica za bebu)

Napomena: Ako je jačina zvuka podešena na najviše, jedinice će trošiti više energije.

Funkcija za govor

Gumb TALK (Govor) na roditeljskoj jedinici možete koristiti kako biste govorili svom djetetu (npr. kako biste ga umirili).

- 1 Pritisnite i zadržite gumb TALK (Govor) i jasno govorite u mikrofonski udaljenosti od 15-30 cm (Sl. 24).
- Zeleni indikator LINK (Veza) počinje treperiti i na zaslonu se pojavljuje poruka 'Talk' (Govor).
- 2 Kad završite, otpustite gumb TALK (Govor).





Indikatori razine zvuka

Roditeljska jedinica stalno nadzire jačinu zvuka u bebinjoj sobi, a po lampicama indikatora jačine zvuka možete vidjeti događa li se u sobi nešto. Ako beba zaplače, na roditeljskoj jedinici zasvijetlit će indikator jačine zvuka.

- Dok jedinica za bebu ne prima nikakve zvukove, sve lampice za razinu jačine zvuka su isključene.
- Kad jedinica za bebu otkrije zvuk, uključuje se jedna ili više lampica indikatora jačine zvuka na roditeljskoj jedinici. Broj lampica koje će se uključiti ovisi o jačini zvuka koji otkrije jedinica za bebu.

Noćno svjetlo

Napomena: Noćno svjetlo također možete uključivati i isključivati putem izbornika roditeljske jedinice (vidi poglavlje "Opcije izbornika", odjeljak "Noćno svjetlo").

- 1 Za uključivanje noćnog svjetla pritisnite gumb za noćno svjetlo  na jedinici za bebu. (Sl. 25)
-  pojavljuje se na zaslonu roditeljske jedinice.
- 2 Za isključivanje noćnog svjetla  ponovo pritisnite gumb za noćno svjetlo
- Noćno svjetlo postepeno blijedi prije nego se potpuno ugasi.
-  nestaje sa zaslona roditeljske jedinice.

Savjet: Ako jedinica za bebu radi s baterijama bez mogućnosti punjenja, isključite noćno svjetlo. Na taj način štedite energiju.

Pozivanje roditeljske jedinice



Ako ste zametnuli roditeljsku jedinicu, a zvuk je isključen, pomoću gumba PAGE (Pozivanje) na jedinici za bebu možete pozvati roditeljsku jedinicu kako biste je našli.

Napomena: Funkcija pozivanja funkcionira samo kada je roditeljska jedinica uključena.

- 1 Pritisnite gumb PAGE (Pozivanje) na jedinici za bebu (Sl. 26).
- Na zaslonu jedinice za bebu i roditeljske jedinice pojavit će se poruka 'Paging' (Pozivanje).
- Roditeljska jedinica proizvodi zvučni signal za pozivanje.
- 2 Za zaustavljanje zvučnog signala poziva, ponovno pritisnite gumb PAGE (Pozivanje) ili pritisnite bilo koji gumb na roditeljskoj jedinici.

Funkcija uspavanke

Napomena: Funkcijom uspavanke također možete upravljati iz izbornika roditeljske jedinice (Vidi poglavlje "Opcije izbornika", odjeljak "Funkcija uspavanke").

- 1 Pritisnite gumb za reprodukciju/zaustavljanje  na jedinici za bebu za reprodukciju trenutno odabrane uspavanke. (Sl. 27)
- 2 Za odabir druge uspavanke pritisnite gumb za uspavanku  na jedinici za bebu u roku od 2 sekunde za prebacivanje kroz popis uspavanki. (Sl. 28)

Napomena: Ako gumb za uspavanku  držite pritisnutim duže od 2 sekunde, započet će reprodukcija uspavanke prikazane na zaslonu.

- ▶ Broj uspavanke pojavit će se na zaslonu zajedno sa simbolom uspavanke 🎵.
 - ▶ Uspavanka se stalno ponavlja.
- 3** Za zaustavljanje reprodukcije uspavanke ponovo pritisnite gumb za reprodukciju/zaustavljanje ▶■ na jedinici za bebu. (Sl. 27)
- ▶ Broj i simbol uspavanke 🎵 nestat će sa zaslona.
- 4** Kako biste odabrali drugu uspavanku dok se jedna uspavanka reproducira:
- Pritisnite gumb za uspavanku 🎵 na jedinici za bebu u roku od 2 sekunde za kretanje kroz popis uspavanki.

Napomena: Ako gumb za uspavanku 🎵 držite pritisnutim duže od 2 sekunde, započet će reprodukcija uspavanke prikazane na zaslonu.

Vlažnost

Kada su jedinica za bebu i roditeljska jedinica povezane, razina vlažnosti prikazuje se na zaslonima obje jedinice.

Optimalna razina vlažnosti je između 40% i 60%. Vrlo je važno održavati odgovarajuću razinu vlažnosti zraka kako bi se beba zaštitila od nadraženosti sluznice, suhe kože koja svrbi, ispućanih usnica te suhog i bolnog grla. Kada membrane ne rade optimalno, ne mogu potpuno zaštititi dijete od raznih vrsta bakterija. To povećava mogućnost prehlade ili gripe i smanjuje otpornost bebe na zarazu uzrokovanu plijesni i bakterijama.

Ultrasonični ovlaživač zraka tvrtke Philips AVENT može pomoći u poboljšavanju kvalitete zraka i održavanju ugodne razine vlažnosti zraka u bebinjoj sobi. Obratite se centru za potrošače tvrtke Philips i saznajte gdje se nalaze dobavljači.

Napomena: Jedinica za bebu samo mjeri razinu vlažnosti. Njome se ne može podešavati razina vlažnosti.

Upozorenje na izlazak iz dometa

Kada se roditeljska jedinica nađe izvan dometa jedinice za bebu, ona povremeno ispušta zvuk, a na zaslonu se pojavljuje poruka 'Not linked' (Nije povezano). Lampica LINK (Veza) na roditeljskoj jedinici svijetli crvenom bojom.

Napomena: Kada je jedinica za bebu isključena, na zaslonu roditeljske jedinice pojavit će se i poruka 'Not linked' (Nije povezano).

Opcije izbornika

Većinom se funkcija može upravljati kako na jedinici za bebu tako i na roditeljskoj jedinici, ali neke su funkcije dostupne samo s izbornika roditeljske jedinice.

Upravljanje izbornikom - opće objašnjenje

Napomena: Funkcijama izbornika može se upravljati samo kada se uspostavi veza između jedinice za bebu i roditeljske jedinice.

- 1** Za otvaranje izbornika pritisnite gumb MENU (Izbornik) (Sl. 29).
- ▶ Na zaslonu će se pojaviti prva opcija izbornika.
- 2** Pomoću gumba – i + odaberite željenu opciju izbornika (Sl. 30).

Napomena: Strelica označava smjer u kojem se možete kretati.

- 3** Za potvrdu pritisnite gumb OK (U redu) (Sl. 31).
- 4** Pomoću gumba + i - odaberite željenu postavku.
- 5** Za potvrdu pritisnite gumb OK (U redu).
- ▶ Nova postavka dva puta će zatreperiti i potom nestati sa zaslona.

- 6** Kako biste napustili izbornik, ponovno pritisnite gumb MENU (Izbornik).

Noćno svjetlo - uključivanje/isključivanje

- 1** Odaberite 'Light' (Svjetlo) gumbima + i -.
- 2** Za potvrdu pritisnite gumb OK (U redu).
- 3** Ako je noćno svjetlo isključeno, na zaslonu se prikazuje 'On?' (Uključiti?). Pritisnite gumb OK (U redu) kako biste uključili noćno svjetlo. Ako je noćno svjetlo uključeno, na zaslonu se prikazuje 'Off?' (Isključiti?). Pritisnite gumb OK (U redu) kako biste isključili noćno svjetlo.

Funkcija uspavanke

Odabir uspavanke

- 1** Odaberite 'Lullaby' (Uspavanka) gumbima + i -.
- 2** Za potvrdu pritisnite gumb OK (U redu).
- 3** Pritisnite gumb + jednom ili više puta kako biste odabrali jednu od pet uspavanki s popisa ili opciju "Play All" (Reproduciraj sve).
- 4** Za potvrdu pritisnite gumb OK (U redu).
- Kada odaberete jednu od pet uspavanki, ona se neprestano reproducira.

Prebacivanje na drugu uspavanku

- 1** Pritisnite gumb + kako biste odabrali drugu uspavanku s popisa.
- 2** Za potvrdu pritisnite gumb OK (U redu).

Pauziranje uspavanke

- 1** Pritisnite gumb za OK (U redu).
- ▶ Na zaslonu će se prikazati poruka 'Paused' (Pauzirano).
- 2** Ponovo pritisnite gumb OK (U redu) za nastavak uspavanke.

Ako uspavanku ne nastavite unutar 20 sekundi, funkcija uspavanke automatski se isključuje. Poruka "Paused" (Pauzirano) i simbol uspavanke nestat će sa zaslona.

Zaustavljanje uspavanke

- 1** Pritisnite gumb + kako biste odabrali 'Stop' (Zaustavljanje) s popisa.
- 2** Za potvrdu pritisnite gumb OK (U redu).

Podešavanje osjetljivosti mikrofona

Napomena: Osjetljivost mikrofona može se podesiti samo u izborniku roditeljske jedinice.

Osjetljivost mikrofona jedinice za bebu možete podesiti na željenu razinu. Osjetljivost mikrofona možete promijeniti samo kada je uspostavljena veza između jedinice za bebu i roditeljske jedinice, tj. kada indikator LINK (Veza) na roditeljskoj jedinici stalno svijetli zeleno.

- 1** Odaberite 'Sensitivity' (Osjetljivost) gumbima + i -.
- 2** Za potvrdu pritisnite gumb OK (U redu).
- 3** Odaberite željenu razinu osjetljivosti mikrofona jedinice za bebu gumbima + i -.
- ▶ h = najniža razina osjetljivosti
 - ▶ i = najviša razina osjetljivosti
- 4** Za potvrdu pritisnite gumb OK (U redu).
- ▶ Na zaslonu se prikaže poruka 'Saved' (Spremljeno).

Napomena: Kad je osjetljivost mikrofona jedinice za bebu postavljena na visoku razinu, jedinica hvata više zvukova i stoga češće odašilje. To rezultira većom potrošnjom energije.

Zvučni signal upozorenja uključen/isključen

Napomena: Zvučni signal upozorenja može se uključiti i isključiti samo u izborniku roditeljske jedinice.

Ova funkcija omogućuje vam tihi nadzor bebe. Moći ćete isključiti zvuk na roditeljskoj jedinici, ali još uvijek dobivati signal upozorenja ako beba zaplače.

Ako je zvučni signal upozorenja uključen, roditeljska jedinica ispušta zvučni signal čim indikator četvrte razine zvuka zasvijetli dok je zvuk isključen. Uz to, pozadinsko osvjetljenje zaslona roditeljske jedinice se uključuje, a simbol zvučnog signala (●●●●) treperi na zaslonu.

- 1 Odaberite 'Sound Alert' (Zvučni signal upozorenja) gumbima + i -.
- 2 Za potvrdu pritisnite gumb OK (U redu).
- 3 Ako je signal upozorenja isključen, na zaslonu se prikazuje 'On?' (Uključiti?). Pritisnite gumb OK (U redu) kako biste uključili signal upozorenja. Ako je signal upozorenja uključen, na zaslonu se prikazuje 'Off?' (Isključiti?). Pritisnite gumb OK (U redu) kako biste isključili signal upozorenja.
- ▶ Ako ste odabrali uključivanje ('on') zvučnog upozorenja, na zaslonu roditeljske jedinice pojavit će se simbol zvučnog upozorenja (●●●●).

Podešavanje raspona sobne temperature

Napomena: Raspon temperatura može se podešavati samo pomoću izbornika roditeljske jedinice.

Beba će ugodno spavati u sobi temperature između 16°C i 20°C. To je vrlo važno jer beba ne može regulirati svoju tjelesnu temperaturu jednako učinkovito kao odrasli. Bebi je za prilagodbu potrebno više vremena.

Ako ne postavite raspon temperature, monitor za bebu upozorit će vas kada se temperatura u bebinjoj sobi spusti ispod 14°C ili prijeđe 30°C. U tom slučaju pozadinsko osvjetljenje zaslona na roditeljskoj jedinici će se uključiti, a na njemu će se pojaviti poruka 'High' (Visoko) ili 'Low' (Nisko). Ako želite promijeniti zadane vrijednosti minimalne i maksimalne temperature, slijedite upute u nastavku.

Napomena: Temperatura bebine sobe prikazuje se na zaslonima oba uređaja kada su povezani.

- 1 Odaberite 'Temperature' (Temperatura) gumbima + i -.
- 2 Za potvrdu pritisnite gumb OK (U redu).
- 3 Odaberite 'Range' (Raspon) gumbima + i -.
- 4 Za potvrdu pritisnite gumb OK (U redu).
- 5 Odaberite željenu najnižu temperaturu gumbima + i -.
- 6 Za potvrdu pritisnite gumb OK (U redu).
- 7 Odaberite željenu najvišu temperaturu gumbima + i -.
- 8 Za potvrdu pritisnite gumb OK (U redu).
- ▶ Na zaslonu se prikaže poruka 'Saved' (Spremljeno).

Napomena: Ako se temperatura u bebinjoj sobi spusti ispod ili prijeđe postavljene raspone temperature, zaslon je stalno uključen. Zato jedinica troši više energije.

Zvučni signal za promjenu temperature - uključivanje/isključivanje

Napomena: Zvučni signal promjene temperature može se uključiti i isključiti samo pomoću izbornika roditeljske jedinice.

Napomena: Ako se zvučni signal promjene temperature prečesto aktivira, snizite postavljenu minimalnu temperaturu ili povisite postavku maksimalne temperature (vidi "Podešavanje raspona sobne temperature").

Ako je zvučni signal za promjenu temperature uključen, roditeljska jedinica će se zvučno oglasiti ako stvarna temperatura premaši postavljenu najvišu temperaturu ili se spusti ispod postavljene najmanje temperature. Uz to, pozadinsko osvjetljenje zaslona roditeljske jedinice se uključuje, a simbol upozorenja o promjeni temperature () treperi dok zaslon prikazuje 'High' (Visoko) ili 'Low' (Nisko). Ako minimalne i maksimalne temperature nisu postavljene, upozorenje na promjenu temperature aktivira se kad se sobna temperatura spusti ispod 14°C ili prijede 30°C.

- 1** Odaberite 'Temperature' (Temperatura) gumbima + i -.
- 2** Za potvrdu pritisnite gumb OK (U redu).
- 3** Odaberite 'Alert' (Upozorenje) gumbima + i -.
- 4** Za potvrdu pritisnite gumb OK (U redu).
- 5** Ako je signal upozorenja isključen, na zaslonu se prikazuje 'On?' (Uključiti?). Pritisnite gumb OK (U redu) kako biste uključili signal upozorenja. Ako je signal upozorenja uključen, na zaslonu se prikazuje 'Off?' (Isključiti?). Pritisnite gumb OK (U redu) kako biste isključili signal upozorenja.

Uključivanje i isključivanje vibracijskog alarma

Napomena: Vibracijski se alarm može uključiti i isključiti samo putem izbornika na roditeljskoj jedinici.

Ako je vibracijski alarm uključen, roditeljska jedinica počinje vibrirati čim četvrta lampica za razinu zvuka počne svijetliti dok je zvuk isključen.

- 1** Odaberite 'Vibration' (Vibracija) gumbima + i -.
- 2** Za potvrdu pritisnite gumb OK (U redu).
- 3** Ako je vibracijski alarm isključen, na zaslonu se prikazuje 'On?' (Uključiti?). Pritisnite gumb OK (U redu) kako biste uključili vibracijski alarm. Ako je vibracijski alarm uključen, na zaslonu se prikazuje 'Off?' (Isključiti?). Pritisnite gumb OK (U redu) kako biste isključili vibracijski alarm.

Postavljanje jezika zaslona

- 1** Odaberite 'Language' (Jezik) gumbima + i -.
- 2** Za potvrdu pritisnite gumb OK (U redu).
- 3** Odaberite željeni jezik gumbima + i -.
- 4** Za potvrdu pritisnite gumb OK (U redu).

Funkcija za ponovno postavljanje

Ova funkcija u izborniku roditeljske jedinice omogućuje vam istovremeno ponovno postavljanje i roditeljske jedinice i jedinice za bebu na zadane postavke. Ovu funkciju možete koristiti ako se pojave problemi koje ne možete riješiti prateći prijedloge u poglavlju "Često postavljana pitanja".

- 1** Odaberite 'Reset' (Ponovno postavljanje) gumbima + i -.
- 2** Za potvrdu pritisnite gumb OK (U redu).
 - Na zaslonu roditeljske jedinice pojavit će se poruka 'Confirm?' (Potvrditi?).
- 3** Za potvrdu pritisnite gumb OK (U redu).
 - Roditeljska jedinica se isključuje i ponovo uključuje.
 - Obje jedinice sada su ponovo postavljene na zadane tvorničke postavke.

Zadane postavke

Roditeljska jedinica

- Vibracijski alarm: isključeno
- Jezik: engleski
- Jačina zvuka zvučnika: 1
- Osjetljivost mikrofona: 3
- Zvučni signal upozorenja: isključen
- Zvučni signal promjene temperature: isključen
- Upozorenje 'Temperature low' (Niska temperatura): 14°C
- Upozorenje 'Temperature high' (Visoka temperatura): 30°C

Jedinica za bebu

- Jačina zvuka zvučnika: 3
- Noćno svjetlo: isključeno
- Uspavanka: 1

Dodatni pribor

Kopča za remen i traka za nošenje oko vrata

Ako su baterije u roditeljskoj jedinici dovoljno napunjene, jedinicu možete nositi u kući i izvan nje tako da je pomoću kopče pričvrstite na remen ili ako je stavite oko vrata pomoću trake za nošenje oko vrata. To vam omogućuje nadziranje djeteta dok se krećete.

Stavljanje kopče za remen

- 1 Postavite kopču za remen na roditeljsku jedinicu tako da čvrsto sjedne (Sl. 32).

Skidanje kopče za remen

- 1 Povucite kopču za remen i skinite je s roditeljske jedinice.

Stavljanje trake za nošenje oko vrata

- 1 Malu petlju trake za nošenje oko vrata provucite kroz rupu na mjestu za pričvršćivanje trake. Traku za nošenje oko vrata provucite kroz malu petlju i zategnite (Sl. 33).

Skidanje trake za nošenje oko vrata

- 1 Traku za nošenje oko vrata izvucite iz male petlje, a malu petlju izvucite iz rupe na mjestu za pričvršćivanje.

Čišćenje i održavanje

Ne uranjajte roditeljsku jedinicu ili jedinicu za bebu u vodu i ne perite ih pod slavinom.

Nemojte koristiti sprej za čišćenje niti tekuća sredstva za čišćenje.

- 1 Isključite jedinicu za bebu iz napajanja ako je spojena na mrežno napajanje i izvadite roditeljsku jedinicu iz punjača.
 - 2 Roditeljsku jedinicu i jedinicu za roditelje očistite vlažnom tkaninom.
- Pazite da roditeljska jedinica bude suha prije nego je vratite u punjač priključen na napajanje.
- 3 Punjač čistite suhom krpom.
 - 4 Adaptere čistite suhom krpom.

Spremanje

- Putnu torbicu možete koristiti i za spremanje monitora za bebe na putovanju.

- Ako monitor za bebe ne namjeravate koristiti neko vrijeme, izvadite baterije bez mogućnosti punjenja iz jedinice za bebu i komplet baterija s mogućnošću punjenja iz roditeljske jedinice. Roditeljsku jedinicu, jedinicu za bebe, punjač roditeljske jedinice i adaptere čuvajte u isporučenoj putnoj torbici.

Zamjena dijelova

Jedinica za bebu

Baterije

Baterije bez mogućnosti punjenja jedinice za bebu zamjenjujte isključivo s četiri R6 baterije od 1,5V veličine AA.

Napomena: Izričito preporučamo upotrebu baterija bez mogućnosti punjenja tvrtke Philips.

Adapter

Adapter jedinice za bebu zamijenite isključivo odgovarajućim originalnim adapterom. Novi adapter možete naručiti od distributera ili ovlaštenog servisa tvrtke Philips.

- Samo UK: SSA-5S-09 UK 075040F
- Ostale države: SSA-5W-09 EU 075040F

Roditeljska jedinica

Komplet baterija

Komplet baterija roditeljske jedinice treba zamijeniti isključivo kompletom litij-ionskih baterija od 1000 mAh.

Adapter

Adapter roditeljske jedinice zamijenite isključivo originalnim adapterom. Novi adapter možete naručiti od distributera ili ovlaštenog servisa tvrtke Philips.

- Samo UK: SSA-5W-09 UK 075050F
- Druge države: SSA-5W-09 EU 075050F

Zaštita okoliša

- Aparat koji se više ne može koristiti nemojte odlagati s uobičajenim otpadom iz kućanstva, nego ga odnesite u predviđeno odlagalište na recikliranje. Time ćete pridonijeti očuvanju okoliša (Sl. 34).
- Baterije i kompleti baterija bez mogućnosti punjenja sadrže tvari koje mogu zagađati okoliš. Ne odlažite baterije i komplete baterija bez mogućnosti punjenja s običnim kućanskim otpadom, već ih predajte na službenom mjestu za odlaganje. Obavezno izvadite baterije i komplete baterija bez mogućnosti punjenja prije odlaganja i predajte aparat na službenom mjestu za odlaganje.

Jamstvo i servis

U slučaju da vam je potreban servis ili informacija ili imate neki problem, posjetite web-stranicu tvrtke Philips AVENT, www.philips.com/AVENT, ili se obratite centru za potrošače tvrtke Philips u svojoj državi (broj telefona nalazi se u priloženom međunarodnom jamstvu). Ako u vašoj državi ne postoji centar za potrošače, obratite se lokalnom prodavaču proizvoda tvrtke Philips.

Često postavljana pitanja

U ovom poglavlju se nalaze odgovori na često postavljana pitanja o aparatu. Ako odgovor na svoje pitanje ne možete pronaći u ovom poglavlju, obratite se Philips centru za korisničku podršku u svojoj državi.

Pitanje	Odgovor
<p>Zašto se i indikator napajanja na jedinici za bebu i LINK (Veza) na roditeljskoj jedinici ne uključuju kada pritisnem gumb za uključivanje/isključivanje na jedinicama?</p>	<p>Možda je komplet baterija s mogućnošću punjenja roditeljske jedinice prazan, a roditeljska jedinica se ne nalazi u punjaču priključenom na napajanje. Mali utikač uključite u punjač, adapter punjača uključite u zidnu utičnicu, a roditeljsku jedinicu stavite u punjač. Zatim pritisnite gumb za uključivanje/isključivanje kako bi se uspostavila veza s jedinicom za bebu.</p>
	<p>Možda su baterije bez mogućnosti punjenja jedinice za bebu prazne, a jedinica za bebu nije priključena na napajanje. Zamijenite baterije koje se ne mogu puniti ili priključite jedinicu za bebu na napajanje. Zatim pritisnite gumb za uključivanje/isključivanje kako bi se uspostavila veza s roditeljskom jedinicom.</p>
	<p>Jedinica za bebu i roditeljska jedinica možda nisu u međusobnom dometu. Pomaknite roditeljsku jedinicu bliže jedinici za bebu, ali ne bliže od 1 metra / 3 stope.</p>
	<p>Ako indikator LINK (Veza) na roditeljskoj jedinici još uvijek nije počela svijetliti, pomoću funkcije za ponovno postavljanje vratite jedinice na njihove zadane postavke.</p>
<p>Zašto indikator LINK (Veza) na roditeljskoj jedinici svijetli crveno i zašto se na zaslonu prikazuje poruka 'Not Linked' (Nije povezano)?</p>	<p>Jedinica za bebu i roditeljska jedinica nisu u dometu. Pomaknite roditeljsku jedinicu bliže jedinici za bebu.</p>
	<p>Možda je jedinica za bebu isključena. Uključite jedinicu za bebu.</p>
<p>Zašto na zaslonu jedinice za bebu treperi simbol baterije?</p>	<p>Baterije bez mogućnosti punjenja jedinice za bebu su gotovo prazne. Zamijenite baterije bez mogućnosti punjenja ili priključite jedinicu za bebu na napajanje (pogledajte poglavlje "Priprema za korištenje").</p>
<p>Zašto se iz roditeljske jedinice čuje zvučni signal?</p>	<p>Ako se iz roditeljske jedinice čuje zvučni signal dok indikator LINK (Veza) svijetli crveno, a na zaslonu je prikazana poruka 'Not Linked' (Nije povezano), veza s jedinicom za bebu je prekinuta. Pomaknite roditeljsku jedinicu bliže jedinici za bebu.</p>
	<p>Ako se iz roditeljske jedinice čuje zvučni signal, a simbol baterije na zaslonu je prazan, komplet baterija s mogućnošću punjenja roditeljske jedinice gotovo je prazan. Napunite komplet baterija s mogućnošću punjenja.</p>
	<p>Ako ste isključili zvuk dok je zvučni signal upozorenja uključen, roditeljska jedinica će se oglasiti uvijek kada četvrta lampica razine zvuka počne svijetliti jer je jedinica za bebu otkrila zvuk.</p>

Pitanje	Odgovor
	Ako ste na roditeljskoj jedinici postavili raspon temperature i zvučni signal za promjenu temperature je uključen, roditeljska jedinica će se oglasiti uvijek kad se temperatura spusti ispod postavljene temperature ili ispod 14 °C, odnosno kada temperatura prekorači postavljenu razinu ili 30°C.
	Možda je jedinica za bebu isključena. Uključite jedinicu za bebu.
Zašto aparat proizvodi visoke tonove?	Jedinice su možda preblizu jedna drugoj. Provjerite jesu li roditeljska i jedinica za bebu udaljene najmanje 1 metar/3 stope.
	Jačina zvuka na roditeljskoj jedinici je možda previsoka. Smanjite jačinu zvuka na roditeljskoj jedinici.
Zašto ne čujem zvukove / Zašto ne čujem dijete kad plače?	Jačina zvuka na roditeljskoj jedinici je možda preniska ili je zvuk isključen. Pojačajte jačinu zvuka na roditeljskoj jedinici.
	Možda je razina osjetljivosti mikrofona jedinice za bebu postavljena na prenisku vrijednost. Postavite razinu osjetljivosti mikrofona na višu vrijednost u izborniku roditeljske jedinice.
	Jedinica za bebu i roditeljska jedinica možda nisu u međusobnom dometu. Smanjite udaljenost između jedinica.
Zašto roditeljska jedinica prebrzo reagira na ostale zvukove?	Jedinica za bebu hvata i druge zvukove koje ne proizvodi dijete. Pomaknite jedinicu za bebu bliže djetetu (ali ne zaboravite na minimalni razmak od 1 metra/3 stope).
	Možda je razina osjetljivosti mikrofona jedinice za bebu postavljena na previsoku vrijednost. Postavite razinu osjetljivosti mikrofona na nižu vrijednost u izborniku roditeljske jedinice.
Zašto roditeljska jedinica sporo reagira na bebine zvukove?	Možda je razina osjetljivosti mikrofona jedinice za bebu postavljena na prenisku vrijednost. Postavite razinu osjetljivosti mikrofona na višu vrijednost u izborniku roditeljske jedinice.
Zašto se baterije bez mogućnosti punjenja na jedinici za bebu prebrzo prazne?	Možda je razina osjetljivosti mikrofona jedinice za bebu postavljena na previsoku vrijednost, što uzrokuje češće odašiljanje. Postavite razinu osjetljivosti mikrofona na nižu vrijednost u izborniku roditeljske jedinice.
	Jačina zvuka na jedinici za bebu je možda previsoka zbog čega jedinica troši puno energije. Smanjite jačinu zvuka na jedinici za bebu.
	Možda ste maksimalnu temperaturu u sobi postavili na vrijednost nižu od stvarne temperature ili ste minimalnu temperaturu postavili iznad stvarne temperature u prostoriji. U ovom je slučaju zaslon cijelo vrijeme uključen, što povećava potrošnju energije jedinice za bebu. Zbog toga se baterije bez mogućnosti punjenja jedinice za bebu brže prazne.
	Možda ste uključili noćno svjetlo. Ako želite koristiti noćno svjetlo, savjetujemo vam da jedinica za bebu radi na mrežno napajanje.

Navedeni radni domet monitora za bebe je 330 metara/1000 stopa. Zašto moj monitor za bebe radi samo na udaljenosti manjoj od navedene?

Navedeni radni domet se odnosi samo na rad na otvorenom. U zatvorenom prostoru radni domet ovisi o broju i vrsti zidova i/ili stropova između jedinica. U zatvorenom prostoru radni domet je do 50 metara/150 stopa.

Zašto se veza ponekad prekida? Zašto dolazi do prekida zvuka?

Jedinica za bebu i roditeljska jedinica su vjerojatno na granici radnog dometa. Postavite ih na drugo mjesto ili smanjite udaljenost između jedinica. Napominjemo da je potrebno oko 30 sekundi svaki put prilikom uspostavljanja veze između jedinica.

Što će se dogoditi u slučaju prekida mrežnog napajanja?

Kad je roditeljska jedinica dovoljno napunjena, ona nastavlja raditi tijekom prekida mrežnog napajanja, bez obzira je li u punjaču ili izvan njega. Ako se u jedinici za bebu nalaze baterije, u slučaju prekida mrežnog napajanja ona također nastavlja raditi.

Je li monitor za bebe zaštićen od prisluškivanja i smetnji?

DECT tehnologija vam jamči da neće biti smetnji prouzročenih drugim uređajima niti prisluškivanjem.

Vrijeme rada roditeljske jedinice treba biti najmanje 24 sata. Zašto je vrijeme rada na mojoj roditeljskoj jedinici kraće?

Nakon prvog punjenja kompleta baterija s mogućnošću punjenja u roditeljskoj jedinici, vrijeme rada je kraće od 24 sata. Komplet baterija s mogućnošću punjenja dostiže svoj puni kapacitet nakon najmanje četiri punjenja i pražnjenja.

Jačina zvuka na roditeljskoj jedinici je možda previsoka zbog čega jedinica troši puno energije. Smanjite jačinu zvuka na roditeljskoj jedinici.

Možda je razina osjetljivosti mikrofona jedinice za bebu postavljena na previsoku vrijednost, što uzrokuje veću potrošnju energije roditeljske jedinice. Postavite razinu osjetljivosti mikrofona na nižu vrijednost u izborniku roditeljske jedinice.

Zašto se na zaslonu roditeljske jedinice ne pojavljuje simbol baterije kod početka punjenja?

Možda će proći nekoliko minuta prije no što se na zaslonu roditeljske jedinice pojavi simbol baterije prilikom njenog prvog punjenja ili nakon dugog razdoblja nekorištenja.





Bevezetés

Köszönjük, hogy Philips AVENT terméket vásárolt! A Philips AVENT által biztosított teljes körű támogatáshoz regisztrálja termékét a www.philips.com/welcome oldalon. A Philips/Avent olyan megbízható és gondoskodó termékek gyártása mellett kötelezte el magát, amelyek megnyugtató használatot biztosítanak a szülők számára. Ez a Philips/Avent babaórzó lehetővé teszi Önnek, hogy a nap huszonegy órájában tisztán, mindenféle zavaró zajtól mentesen hallhassa a baba által kiadott, illetve keltett hangokat, és így követhesse gyermeke minden apró mozgulatát. A DECT-technológia nulla interferenciát garantál a többi vezeték nélküli készülékkel, és kristálytisza jelátvitelt biztosít a bébiegység és a szülői egység között. A hőmérséklet- és páratartalom-érzékelő a megfigyelés mellett egyéni beállításokat is lehetővé tesz, hogy kisbabája számára egészséges és kényelmes környezetet biztosíthasson.

Általános leírás (ábra 1)**A Szülői egység**

- 1 Be/kikapcsoló gomb 
- 2 Övcsipesz nyílása
- 3 TALK (BESZÉD) gomb
- 4 MENÜ gomb
- 5 KAPCSOLAT jelzőfény
- 6 Mikrofon
- 7 Hangszóró
- 8 Menü- és hangerő-szabályozó +/- gombok
- 9 OK gomb
- 10 Kijelző
- 11 Hangszint jelző fények
- 12 Övcsipesz
- 13 Adapter
- 14 Kis méretű dugasz
- 15 Töltő
- 16 Töltésjelző fény
- 17 Nyakpánt
- 18 Akkumulátortartó rekesz
- 19 Nyakpánt nyílása
- 20 Akkumulátortartó rekesz fedele
- 21 Akkumulátorkészlet (tartozék)

B Bébiegység

- 1 Be/kikapcsoló gomb 
- 2 PAGE (KERESÉS) gomb
- 3 Kijelző
- 4 Bekapcsolás jelzőfény
- 5 Hangerő-szabályozó +/- gombok
- 6 Éjszakai fény gomb 
- 7 Altatódal gomb 
- 8 Lejátszás/leállítás gomb 
- 9 Mikrofon
- 10 Adapter
- 11 Nagy méretű dugasz
- 12 Hűtőventilátorok
- 13 Hangszóró
- 14 Hőmérséklet- és páratartalom-érzékelő
- 15 Aljzat a nagy méretű dugaszhoz
- 16 Elemek (nem tartozék)

- 17 Elemtartó rekesz
 18 Elemtartó rekesz fedele

C Kijelző

- 1 = hőmérséklet-riasztás
 2 = szobahőmérséklet-kijelzés
 3 = hangriasztás
 4 = páratartalom-kijelzés
 5 = keresés szimbólum
 6 = altatódal szimbólum
 7 = éjszakai fény szimbólum
 8 = akkumulátor szimbólum
 9 Hangerő/mikrofonérzékenység jelzései:

- = hangerő kikapcsolva
 - = minimális érzékenység/hangerő
 - = maximális érzékenység/hangerő

Egyéb jelzések a kijelzőn (nincs feltüntetve):

- „Magas” = A szoba hőmérséklete magasabb a menüben beállított értéknél
- „Alacsony” = A szoba hőmérséklete alacsonyabb a menüben beállított értéknél
- „Not linked” (nincs kapcsolat) = Nincs kapcsolat a két egység között*
- „Szüneteltetve” = az altatódal megszakadt
- „Searching” (keresés) = kapcsolatkeresés az egységek között*
- „Linked” (kapcsolat) = az egységek kapcsolatban vannak*
- „Beszéd” = a beszéd funkció aktív

* Ez csak a szülői egységen jelenik meg.

D Utazótok

Fontos!

A készülék első használata előtt figyelmesen olvassa el a használati utasításokat. Őrizze meg az útmutatót későbbi használatra.

Veszély

- Soha ne merítse a babaórzót, illetve alkatrészét vízbe vagy más folyadékba.

Figyelmeztetés

- Mielőtt a készüléket a fali konnektorhoz csatlakoztatja, ellenőrizze, hogy a bébiegység adapterén és a töltőn feltüntetett feszültség egyezik-e a helyi hálózati feszültséggel.
- A bébiegységet csak a mellékelt adapter segítségével csatlakoztassa a fali konnektorhoz.
- Csak a mellékelt töltőt és adaptert használja a szülői egység töltésére.
- Az adapterek transzformátort tartalmaznak. A veszély elkerülése érdekében ne vágja le az adaptert, az más csatlakozóval nem helyettesíthető.
- A kockázat elkerülése érdekében az adapterek meghibásodása esetén mindig eredeti típusúra cserélje ki őket. A megfelelő típust a „Csere” című fejezetben találja.
- Ha a szülői egység töltője meghibásodik, mindig eredeti típusúra cserélje ki.
- Soha ne használja a babaórzót nedves helyen vagy víz közelében.
- Az elektromos áramütés elkerülése érdekében az elemtartó-rekesz kivételével ne nyissa fel a babaórzó (bébi- és szülői-) egységeinek készülékházát.
- A készülék működtetésében járatlan személyek, gyerekek, nem beszámítható személyek felügyelet nélkül soha ne használják a készüléket.
- Vigyázzon, hogy a gyerekek ne játszanak a készülékkel.

Figyelem

- A készüléket 10 °C és 40 °C közötti hőmérsékleten tárolja és használja.
- Ne tegye ki se a szülői, se a bébiegységet túlzott hőnek, hidegnek vagy közvetlen napfénynek. Ne tegye az egységeket hőforrás közvetlen közelébe.

- Ügyeljen arra, hogy a bébiegység és a kábel olyan távolságra legyen, hogy az gyermeke számára ne legyen elérhető (legalább 1 méterre)!
- Soha ne tegye a bébiegységet a baba ágyába vagy járókájába.
- Ne takarja le se a szülői, se a bébiegységet (pl. törölközővel vagy takaróval). A bébiegység szellőzőnyílásait mindig szabadon kell hagyni.
- Mindig megfelelő típusú elemet helyezzen a bébiegységbe.
- A kockázatok elkerülése érdekében mindig a mellékelt akkumulátorkészletet használja a szülői egységhez.
- Ha a szülői egységet adókészülék vagy DECT készülék (pl. DECT telefon) közelébe helyezi, megszakadhat a kapcsolat a bébiegységgel.

Általános

- Ez a babaőrző segítséget jelent. Nem helyettesíti a megfelelő felelős felnőtt felügyeletet, és nem használható ilyen célokra.
- A hőmérséklet- és páratartalom-érzékelő csak a hőmérsékletet és a páratartalmat méri a gyerekszobában. Nem alkalmas a hőmérséklet vagy a páratartalom ellenőrzésére vagy szabályozására.

Elektromágneses mezők (EMF)

Ez a Philips AVENT készülék megfelel az elektromágneses mezőkre (EMF) vonatkozó szabványoknak. Amennyiben a használati útmutatóban foglaltaknak megfelelően üzemeltetik, a tudomány mai állása szerint a készülék biztonságos.

Előkészítés

Bébiegység

A babaőrzőt hálózati tápfeszültségről vagy elemről működtetheti. A hálózati tápfeszültség használata mellett is tanácsos a készülékbe elemeket helyezni, amelyek áramszünet esetén tartalék áramforrásként üzemelnek.

Hálózati üzemmód

- 1 Helyezze a nagy méretű dugaszt a bébiegységbe, és csatlakoztassa az adaptert a fali konnektorba (ábra 2).
- ▶ A működésjelző fény világítani kezd.

Működés elemekkel

A bébiegység négy db 1,5 V-os R6 AA elemmel működik (külön megvásárolható). Ajánljuk, hogy Philips LR6 PowerLife elemeket használjon. Ne használjon akkumulátort, ha a bébiegység nem tölthető.

Húzza ki a bébiegység tápkábelét a fali aljzatból, és ügyeljen arra, hogy az elemek behelyezésekor a keze és az egység egyaránt száraz legyen.

- 1 Távolítsa el az elemtartó rekesz fedelét. (ábra 3)
- 2 Helyezze be a négy elemet (ábra 4).

Megjegyzés: Ügyeljen arra, hogy a + és a - pólus megfelelő irányban legyen.

- 3 Helyezze vissza a fedelet. (ábra 5)

Szülői egység

Üzemeltetés akkumulátorkészletről

A szülői egységhez Li-ion 1000 mAh akkumulátorkészlet tartozik. Töltse fel szülői egységet az első használat előtt, valamint ha a szülői egység jelzi, hogy az akkumulátor lemerült (a kijelzőn az akkumulátor lemerülését jelző szimbólum villog, a szülői egység

pedig sípolni kezd). A szülői egység az akkumulátorkészlet teljes lemerülése előtt 30 perccel jelzi, hogy az akkumulátorkészlet feszültsége alacsony.

Megjegyzés: Amikor az akkumulátorkészlet teljesen lemerül, a szülői egység automatikusan kikapcsol, és megszünik a kapcsolat a bébiegységgel.

- 1** Távolítsa el az akkumulátortartó rekesz fedelét (ábra 6).
- 2** Helyezze be az akkumulátorkészletet (ábra 7).
- 3** Helyezze vissza a fedelet (ábra 8).
- 4** Illessze a kis méretű dugaszt a töltőbe, az adaptert a fali aljzatba, majd helyezze a szülői egységet a töltőre (ábra 9).
 - A töltőn világítani kezd a töltésjelző fény.
 - Az akkumulátor töltését jelzőszimbólum a kijelzőn a szülői egység töltését mutatja.
- 5** A szülői egységet az akkumulátorkészlet teljes feltöltődéséig hagyja a töltőegységen.
 - Töltés közben a töltést jelző fény folyamatosan világít a töltőn.
 - Ha az akkumulátorkészlet teljesen feltöltődött, a szülői egység kijelzőjén az akkumulátor feltöltöttségét jelző szimbólum jelenik meg .
 - Első feltöltéskor, vagy ha régóta nem használta a szülőegységet, kapcsolja ki, és töltsse folyamatosan legalább 10 órán át.
 - Ha a szülői egységet töltés közben bekapcsolja, a művelet 4 óránál tovább fog tartani. A folyamat lerövidítése érdekében kikapcsolt állapotban töltsse a szülői egységet.
 - Az akkumulátorkészlet teljes feltöltése után 24 órán át használhatja vezeték nélkül a szülői egységet.

Megjegyzés: Amikor először tölti fel a szülői egységet, az üzemidő 24 óránál kevesebb lesz. Az akkumulátorkészlet csak az után éri el teljes kapacitását, hogy négy alkalommal lemerítette és feltöltötte.

Megjegyzés: Amíg a szülői egység nincs a töltőn, az akkumulátorkészlet töltöttségi szintje fokozatosan csökken, akkor is, ha a szülői egység ki van kapcsolva.

A készülék használata

- 1** A megfelelő kapcsolat teszteléséhez helyezze el azonos helyiségben a szülői egységet és a bébiegységet (ábra 10).

Ügyeljen, hogy a bébiegység legalább 1 méterre legyen a szülői egységtől.

- 2** Nyomja meg és tartsa lenyomva a szülői egység ki-/bekapcsoló gombját , amíg a hangszintjelző fények rövid időre fel nem villannak. (ábra 11)

Megjegyzés: A működést jelző fény mindig zölden világít, még akkor is, ha nincs kapcsolat a szülői egységgel.

- Az éjszakai fény rövid ideig világít, majd ismét elhalványul.
 - A kijelző működésbe lép, majd megjelenik rajta az akkumulátor szimbólum (ábra 12).
 - Két másodperc múlva a kijelzőn megjelennek a hőmérséklet- és páratartalom-értékek (ábra 13).
- 3** Nyomja meg és tartsa lenyomva a szülői egység ki-/bekapcsoló gombját , míg a hangszintjelző fények rövid időre felvillannak. (ábra 14)
 - A kijelző bekapcsol, és megjelenik rajta az akkumulátor szimbólum (ábra 15).
 - A LINK (KAPCSOLAT) jelzőfény vörösen villog, és a kijelzőn megjelenik a „Searching” (keresés) felirat. (ábra 16)
 - A KAPCSOLAT jelzőfény a szülői egységen zöldre vált, majd folyamatosan világít, miután létrejött a kapcsolat a bébiegység és a szülői egység között. A kijelzőn megjelenik a „Kapcsolat t” felirat. (ábra 17)

- ▶ Két másodperc múlva eltűnik a „Linked” (kapcsolat) felirat, és megjelennek a hőmérséklet- és páratartalom-értékek. (ábra 18)
- ▶ A szülői egység első bekapcsolásakor a kijelzőn megjelenik a „Language” (nyelv) felirat. Válassza ki a kívánt nyelvet (lásd a „Menübeállítások” fejezetben a „Nyelv beállítása” részt). (ábra 19)
- ▶ Ha nem jön létre kapcsolat, akkor a szülői egységen a LINK (KAPCSOLAT) jelzőfény nem villog tovább, hanem folyamatosan vörösen világít. A szülői egység rendszeres időközönként sípol, kijelzőjén pedig a „Not linked” (Nincs kapcsolat) üzenet jelenik meg. (ábra 20)

A babaőrző elhelyezése

- 1 Helyezze a bébiegységet legalább 1 méternyire a gyermektől (ábra 21).
- 2 Helyezze el a szülői egységet a bébiegység hatótávolságán belül. Az akusztikus visszajelzés elkerülése érdekében ügyeljen arra, hogy az egység legalább 1 méterre legyen a bébiegységtől (ábra 10).

A hatótávolságról az alábbi, „Hatótávolság” című fejezetben olvashat részletesebben.

Hatótávolság

A babaőrző hatótávolsága szabadban 330 méter. A környezettől és egyéb zavaró tényezőktől függően ez a távolság csökkenhet. Az egység beltéri hatótávolsága legfeljebb 50 méter.

Száraz anyagok	Anyagvastagság	Hatótávvesztés
Fa, vakolat, karton, üveg (fém, huzalok és ólom nélkül)	< 30cm	0-10%
Tégla, furnérlemez	< 30cm	5-35%
Vasbeton	< 30cm	30-100%
Fém rácsok vagy korlátok	< 1cm	90-100%
Fém vagy alumínium lemezek	< 1cm	100%



Nedves anyagoknál a hatótávvesztés akár 100% is lehet

Jellemzők

Az alábbi funkciók leírása a „Menübeállítások” fejezetben található; ezek csak a szülői egység menüjében állíthatók be.

- A mikrofonérzékenység beállítása
- A hangriasztás funkció be- és kikapcsolása
- Megfelelő szobahőmérséklet-tartomány beállítása (minimum és maximum hőmérséklet)
- A hőmérséklet-riasztás be- és kikapcsolása
- Rezgő riasztás be- és kikapcsolása

A hangszóró hangerejének beállítása

- 1 Nyomja le és tartsa lenyomva a bébiegységen található + vagy – hangerő-szabályozó gombot, amíg a bébiegység hangszórójának hangereje el nem éri a kívánt értéket (ábra 22).
 - 2 Nyomja le és tartsa lenyomva a szülői egységen található + vagy – hangerő-szabályozó gombot, amíg a szülői egység hangszórójának hangereje el nem éri a kívánt értéket (ábra 23).
- ▶ A kijelző vizuális jelzések segítségével is tájékoztatja az egységek hangerőbeállításával kapcsolatban:
 -  = szülői egység hangja kikapcsolva/csendes babaőrzés
 -  = minimális hangerő (szülői és bébiegység)

- ■■■■■ = maximális hangerő (szülői és bébiegység)

Megjegyzés: Minél magasabbra állítja a hangerő szintjét, annál több energiát fogyaszt a készülék.

Beszéd funkció

A szülői egység TALK (BESZÉD) gombja segítségével beszélhet is a babához (pl. a gyermek megnyugtatója miatt).

- 1 Nyomja meg és tartsa lenyomva a TALK (BESZÉD) gombot, közben beszéljen érthetően a mikrofonba kb. 15–30 cm-ről (ábra 24).
- ▶ A zöld LINK (KAPCSOLAT) jelzőfény villogni kezd, és a kijelzőn megjelenik a „Talk” (beszéd) felirat.
- 2 A beszéd befejezése után engedje fel a TALK (BESZÉD) gombot.

Hangszint jelző fények

A szülői egység folyamatosan figyeli a hangszintet a gyermekszobában, és hangszintjelző fényvel figyelmeztet, ha hangot érzékel. Ha gyermeke sír, a hangszintjelző fény világítani kezd a szülői egységen.

- Amíg a bébiegység nem érzékel hangot, a hangszintjelző fények nem világítanak a szülői egységen.
- Amikor a bébiegység hangot érzékel, a szülői egységen egy vagy több hangszintjelző fény világít. A világító jelzőfények száma a bébiegységen érzékelt hangok erősségétől függ.

Éjszakai fény

Megjegyzés: A szülői egységen is be vagy ki tudja kapcsolni az éjszakai fényt (lásd a „Menübeállítások” fejezetben az „Éjszakai fény” című szakaszt).

- 1 Az éjszakai fény bekapcsolásához nyomja meg a bébiegységen található éjszakai fény gombot ☼. (ábra 25)
- ▶ ☼ jelenik meg a szülői egység kijelzőjén.
- 2 A éjszakai fény kikapcsolásához nyomja meg ismét az éjszakai fény gombot ☼.
- ▶ Az éjszakai fény fokozatosan elhalványul, végül teljesen kialszik.
- ▶ ☼ eltűnik a szülői egység kijelzőjéről.

Tanács: Amikor elemekkel működteti a bébiegységet, kapcsolja ki az éjszakai fényt. Így energiatakarékosabban működtethető a készülék.

A szülői egység keresése

Ha elhagyta a szülői egységet, a bébiegység KERESÉS gombját megnyomva megtalálhatja még akkor is, ha teljesen lehalkította.

Megjegyzés: A keresés funkció csak akkor működik, amikor a szülői egység be van kapcsolva.

- 1 Nyomja meg a bébiegységen található KERESÉS gombot (ábra 26).
- ▶ A bébiegység és a szülői egység kijelzőjén megjelenik a „Paging” (keresés) felirat és a keresést jelző szimbólum.
- ▶ A szülői egység keresési riasztó hangot ad ki.
- 2 A keresési riasztó hang kikapcsolásához ismét nyomja meg a KERESÉS gombot vagy a szülői egység bármelyik gombját.

Altatódal funkció

Megjegyzés: Az altatódal funkciót a szülői egység menüjéből is működtetheti (lásd a „Menübeállítások” fejezetben az „Altatódal funkció” című részt).

- 1 Az éppen kiválasztott altatódal lejátszásához nyomja meg a bébiegység lejátszás/leállítás gombját ▶■. (ábra 27)

- 2** Másik altatódal választásához a listából nyomja meg 2 másodpercen belül a bébiegység altatódal gombját . (ábra 28)

Megjegyzés: Ha több mint 2 másodpercig nem nyomja meg az altatódal gombot , megkezdődik a kijelzőn megjelenő altatódal lejátszása.

- ▶ Az altatódal száma és szimbóluma  megjelenik a kijelzőn.
- ▶ A kiválasztott altatódal lejátszása folyamatosan ismétlődik.

- 3** Az altatódal leállításához nyomja meg ismét a bébiegység lejátszás/leállítás gombját . (ábra 27)

- ▶ Az altatódal száma és szimbóluma  eltűnik a kijelzőről.

- 4** Altatódal lejátszása közben másik altatódal választása:

- A listán szereplő altatódalok között úgy válthat, ha 2 másodpercen belül megnyomja a bébiegység altatódal gombját .

Megjegyzés: Ha több mint 2 másodpercig nem nyomja meg az altatódal gombot , megkezdődik a kijelzőn megjelenő altatódal lejátszása.

Páratartalom

Ha van kapcsolat a bébiegység és a szülői egység között, mindkét egység kijelzőjén látható a páratartalom szintje.

Az optimális páratartalom 40 és 60% között van. A megfelelő páratartalom biztosítása azért fontos, mert védi a baba nyálkahártyáját az irritációtól, bőrét a kiszáradástól, az ajka nem lesz cserepes és a száraz torok sem okoz neki fájdalmat. A nyálkahártya gyenge funkciója nem biztosít teljes védelmet a különböző fertőzések ellen. Ilyenkor a baba könnyebben megfázik, influenzás lesz, és romlik a gombás és bakteriális fertőzésekkel szembeni ellenálló képessége.

The Philips AVENT ultrahangos párástító javíthatja a levegő minőségét és megfelelő páratartalmat biztosít a baba szobájában. Bővebb információért forduljon a Philips helyi vevőszolgálatához.

Megjegyzés: A babaőrző csak méri a páratartalom szintjét. A babaőrzővel nem lehet beállítani a páratartalom szintjét.

Hatótávolság túllépésére utaló figyelmeztetés

Ha a szülői egység kívül van a bébiegység hatótávolságán, a szülői egység rendszeres időközönként sípol, kijelzőjén pedig a „Not linked” (Nincs kapcsolat) üzenet jelenik meg. A szülői egységen található LINK (KAPCSOLAT) vörös jelzőfénye kigyullad.

Megjegyzés: A „Not linked” (nincs kapcsolat) üzenet akkor is megjelenik a szülői egység kijelzőjén, ha a bébiegység ki van kapcsolva.

Menübeállítások

A legtöbb funkció mind a bébi-, mind a szülői egységről elérhető, néhány funkció azonban csak a szülői egység menüjében állítható be.

A menü használata - általános ismertetés

Megjegyzés: A menüfunkciók csak akkor használhatók, ha a bébiegység és a szülői egység között van kapcsolat.

- 1** A menüt a MENÜ gomb megnyomásával nyithatja meg (ábra 29).
 ▶ A megnyitást követően az első menü opció jelenik meg a kijelzőn.

- 2** A kívánt menü opciót a – és + gombok segítségével választhatja ki (ábra 30).

Megjegyzés: A nyíl mutatja, milyen irányban navigálhat.

- 3** A jóváhagyáshoz nyomja meg az OK gombot (ábra 31).

- 4 A kívánt beállítást a + és a – gombok segítségével választhatja ki.
- 5 A jóváhagyáshoz nyomja meg az OK gombot.
 - ▶ Az új beállítás kétszer felvillan, majd eltűnik a kijelzőről.
- 6 A menüből a MENÜ gomb megnyomásával léphet ki.

Az éjszakai irányfény be- és kikapcsolása

- 1 Válassza ki a „Light” (fény) funkciót a + és - gombbal.
- 2 A jóváhagyáshoz nyomja meg az OK gombot.
- 3 Ha az éjszakai irányfény ki van kapcsolva, a kijelzőn az „On?” (be?) felirat látható. Az éjszakai fényt az OK gombbal kapcsolhatja be. Ha az éjszakai irányfény be van kapcsolva, a kijelzőn az „Off?” (ki?) felirat látható. Az éjszakai fényt az OK gombbal kapcsolhatja ki.

Altatódal funkció

Altatódal választása

- 1 Válassza ki az „Altatódal” funkciót a + és - gombbal.
- 2 A jóváhagyáshoz nyomja meg az OK gombot.
- 3 A + gomb egyszeri vagy többszöri megnyomásával választhat a listán szereplő öt altatódal közül, vagy válassza a „Play All” (összes lejátszása) lehetőséget.
- 4 A jóváhagyáshoz nyomja meg az OK gombot.
Az öt altatódal közül kiválasztott egy dal lejátszása folyamatos.

Másik altatódalra váltás

- 1 A + gombbal másik altatódalt választhat a listáról.
- 2 A jóváhagyáshoz nyomja meg az OK gombot.

Altatódal szüneteltetése

- 1 Nyomja meg az OK gombot.
 - ▶ A kijelzőn a „Paused” (szüneteltetve) felirat jelenik meg.
- 2 Az OK gombot ismét megnyomva folytathatja az altatódal lejátszását.
Ha 20 másodpercen belül nem folytatja az altatódal lejátszását, az altatódal funkció automatikusan kikapcsol. A „Paused” (szüneteltetve) felirat és az altatódal szimbólum eltűnik a kijelzőről.











Altatódal leállítás

- 1 A + gomb megnyomásával válassza ki a „Leállítás” elemet a listáról.
- 2 A jóváhagyáshoz nyomja meg az OK gombot.

A mikrofonérzékenység beállítása

Megjegyzés: A mikrofonérzékenység csak a szülői egység menüjében szabályozható.

A bébiegység mikrofonérzékenységét a megfelelő szintre állíthatja. A mikrofonérzékenységet csak olyankor módosíthatja, amikor a bébi- és a szülői egység kapcsolatban van egymással, azaz amikor a LINK (KAPCSOLAT) jelzőfény a szülői egységen folyamatosan zölden világít.

- 1 Válassza ki a „Sensitivity” (Érzékenység) funkciót a + és - gombbal.
- 2 A jóváhagyáshoz nyomja meg az OK gombot.
- 3 Válassza ki a bébiegység mikrofonérzékenységi szintjét a + és - gombbal.
 - ▶      = minimális érzékenységi szint
 - ▶      = maximális érzékenységi szint

- 4** A jóváhagyáshoz nyomja meg az OK gombot.
 ► A kijelzőn az „Elmentve” üzenet látható.

Megjegyzés: Ha a bébi egység mikrofonérzékenységét magasabb szintre állítja, a készülék több hangot fog érzékelni, ezért gyakrabban közvetít majd, így az egységek több energiát fognak fogyasztani.

A hangriasztás funkció be- és kikapcsolása

Megjegyzés: A hangriasztás funkciót csak a szülői egység menüjében lehet be- és kikapcsolni.

Ez a funkció csendes megfigyelést tesz lehetővé. Kikapcsolhatja a hangot a szülői egységen, amely így is figyelmeztet, ha gyermeke sír.

Ha a hangriasztás funkció be van kapcsolva, a szülői egység sípoló hanggal jelez, ha a negyedik hangszintjelző fény világitani kezd, miközben a hangerő ki van kapcsolva. Továbbá a szülői egység kijelzőjének háttérvilágítása bekapcsol, és a hangriasztás szimbóluma (**⦿**) villog a kijelzőn.

- 1** Válassza ki a „Sound Alert” (Hangriasztás) funkciót a + és - gombbal.
2 A jóváhagyáshoz nyomja meg az OK gombot.
3 Ha a hangriasztás ki van kapcsolva, a kijelzőn az „On?” (be?) felirat jelenik meg. A riasztást az OK gombbal kapcsolhatja be. Ha a riasztás be van kapcsolva, a kijelzőn az „Off?” (ki?) felirat jelenik meg. A riasztást az OK gombbal kapcsolhatja ki.
 ► Ha a hangriasztásnál az „On” (be) lehetőséget választotta, a szülői egység kijelzőjén megjelenik a hangriasztás szimbóluma (**⦿**).

Megfelelő szobahőmérséklet-tartomány beállítása

Megjegyzés: A hőmérséklet-tartomány csak a szülői egység menüjében szabályozható.

A csecsemő 16 °C és 20 °C közötti szobahőmérsékleten alszik kellemesen. Ez azért fontos, mert a baba nem tudja szabályozni testhőmérsékletét, mint a felnőttek. Egy csecsemőnek több időre van szüksége, hogy alkalmazkodjon a hőmérséklet-változáshoz.

Ha nem állít be hőmérséklet-tartományt, a babaőrző akkor riaszt, ha a gyerek szoba hőmérséklete 14 °C alá esik vagy 30 °C fölé emelkedik. Ekkor bekapcsol a szülői egység kijelzőjének háttérvilágítása, és a „Magas” vagy az „Alacsony” üzenet jelenik meg a kijelzőn. A minimális és maximális szobahőmérséklet alapbeállításának módosításához kövesse az alábbi utasításokat.

Megjegyzés: Ha a két egység kapcsolatban van egymással, akkor mindkettő kijelzőjén látható a gyerek szoba hőmérséklete.

- 1** Válassza ki a „Hőmérséklet” funkciót a + és - gombbal.
2 A jóváhagyáshoz nyomja meg az OK gombot.
3 Válassza ki a „Range” (tartomány) funkciót a + és - gombbal.
4 A jóváhagyáshoz nyomja meg az OK gombot.
5 Állítsa be a kívánt minimális hőmérsékletet a + és - gombbal.
6 A jóváhagyáshoz nyomja meg az OK gombot.
7 Állítsa be a kívánt maximális hőmérsékletet a + és - gombbal.
8 A jóváhagyáshoz nyomja meg az OK gombot.
 ► A kijelzőn az „Elmentve” üzenet látható.

Megjegyzés: Ha a gyermek szoba hőmérséklete eltér a beállított hőmérséklet-tartománytól, a kijelző folyamatosan világit. Ilyenkor az egység több energiát fogyaszt.

A hőmérséklet-riasztás be- és kikapcsolása

Megjegyzés: A hőmérséklet-riasztás funkciót csak a szülői egység menüjében lehet ki- és bekapcsolni.

Megjegyzés: Ha túl gyakran kapcsol be a hőmérséklet-riasztó, csökkentse a beállított minimális hőmérséklet-értéket, illetve növelje a beállított maximális hőmérséklet-értéket (lásd „A szobahőmérséklet-tartomány beállítása” című részt).

Amikor a hőmérséklet-riasztó be van kapcsolva, a szülői egység sípol, ha az aktuális szobahőmérséklet meghaladja a maximális értéket vagy a minimális érték alá csökken. Ezenkívül a szülői egység kijelző háttérvilágítása világítani kezd, a hőmérséklet-riasztás szimbólum (🔊) villog, és megjelenik a „High” (magas) vagy a „Low” (alacsony) üzenet a kijelzőn. Ha nem állított be minimális és maximális hőmérséklet-értéket, a hőmérséklet-riasztó akkor jelez, ha a szoba hőmérséklete 14 °C alá esik vagy 30 °C fölé emelkedik.

- 1 Válassza ki a „Hőmérséklet” funkciót a + és - gombbal.
- 2 A jóváhagyáshoz nyomja meg az OK gombot.
- 3 Válassza ki a „Riasztás” funkciót a + és - gombbal.
- 4 A jóváhagyáshoz nyomja meg az OK gombot.
- 5 Ha a hangriasztás ki van kapcsolva, a kijelzőn az „On?” (be?) felirat jelenik meg. A riasztást az OK gombbal kapcsolhatja be. Ha a riasztás be van kapcsolva, a kijelzőn az „Off?” (ki?) felirat jelenik meg. A riasztást az OK gombbal kapcsolhatja ki.

Rezgő riasztás be- és kikapcsolása

Megjegyzés: A rezgő riasztás funkciót csak a szülői egység menüjében lehet be- és kikapcsolni. Ha a rezgő riasztás funkció be van kapcsolva, a szülői egység rezgéssel jelez, ha a negyedik hangszintjelző fény világítani kezd, amikor a hangerő ki van kapcsolva.

- 1 Válassza ki a „Vibration” (rezgés) funkciót a + és - gombbal.
- 2 A jóváhagyáshoz nyomja meg az OK gombot.
- 3 Ha a rezgő riasztás ki van kapcsolva, a kijelzőn az „On?” (be?) felirat jelenik meg. A riasztást az OK gombbal kapcsolhatja be. Ha a rezgő riasztás be van kapcsolva, a kijelzőn az „Off?” (ki?) felirat jelenik meg. A riasztást az OK gombbal kapcsolhatja ki.

A kijelző nyelvének beállítása

- 1 Válassza ki a „Language” (nyelv) funkciót a + és - gombbal.
- 2 A jóváhagyáshoz nyomja meg az OK gombot.
- 3 Válassza ki a kívánt nyelvet a + és - gombbal.
- 4 A jóváhagyáshoz nyomja meg az OK gombot.

Nullázás funkció

A szülői egység menüjének e funkciójával mind a szülői, mind a bébiegység beállításait egyszerre visszaállíthatja az alapértelmezett értékekre. Érdemes ezt a funkciót használni, ha olyan probléma merül fel, amelyet nem sikerül a „Gyakran feltett kérdések” című fejezet tanácsai alapján megoldani.

- 1 Válassza ki a „Reset” (visszaállítás) funkciót a + és - gombbal.
- 2 A jóváhagyáshoz nyomja meg az OK gombot.
 - ▶ A szülői egység kijelzőjén megjelenik a „Confirm?” (megerősítés?) felirat.
- 3 A jóváhagyáshoz nyomja meg az OK gombot.
 - ▶ A szülői egység ki-, majd ismét bekapcsol.
 - ▶ Most mindkét egység beállításai visszaálltak az alapértelmezett értékekre.

Alapértelmezett beállítások

Szülői egység

- Rezgő riasztás: kikapcsolva
- Nyelv: Angol
- Hangszóró hangereje: 1
- Mikrofonérzékenység: 3
- Hangriasztás: kikapcsolva
- Hőmérséklet-riasztás: kikapcsolva
- „Alacsony hőmérséklet” figyelmeztetés: 14 °C
- „Magas hőmérséklet” figyelmeztetés: 30 °C

Bébi egység

- Hangszóró hangereje: 3
- Éjszakai fény: ki
- Altatódal: 1

Tartozékok**Övcsipesz és nyakpánt**

Ha a szülői egység akkumulátorkészlete elegendő töltéssel rendelkezik, magával viheti a készüléket a házon belül, illetve azon kívül is, ha az övcsipeszsel övére vagy ruhája övrészére erősíti, vagy a nyakpánttal a nyakába akasztja. Így több helyiség között mozogva is figyelemmel kísérheti a babát.

Az övcsipesz csatlakoztatása

- 1 Pattintsa az övcsipeszt a szülői egységre (ábra 32).

Az övcsipesz eltávolítása

- 1 Húzza le az övcsipeszt a szülői egységről.

A nyakpánt csatlakoztatása

- 1 Illessze a nyakpánt alján lévő hurkot a pánt tartója mögötti nyílásba. Húzza a nyakpántot végig a hurkon addig, amíg szoros nem lesz (ábra 33).

A nyakpánt eltávolítása

- 1 Húzza ki a nyakpántot a hurkon át a pánt tartója mögötti nyílásból.

Tisztítás és karbantartás

Ne merítse a szülői és a bébi egységet vízbe, és ne tisztítsa vízcsap alatt.

Ne használjon tisztító sprayt vagy folyékony tisztítószert.

- 1 Húzza ki a bébi egység tápkábelét a fali konnektorból, a szülői egységet pedig vegye le a töltőről.
- 2 A bébi- és a szülői egységet nedves ruhával tisztítsa.

Mielőtt a szülői egységet visszahelyezné a csatlakoztatott töltőre, ellenőrizze, hogy az egység száraz-e.

- 3 A töltőt száraz ruhával tisztítsa.
- 4 Az adaptereket száraz ruhával tisztítsa.

Tárolás

- A hordtáskát utazáskor a babaőrző tárolására is használhatja.

- Ha egy ideig nem használja a babaórzót, vegye ki az elemeket a bébiégységből és az akkumulátorkészletet a szülői egységből. A szülői egységet, a bébiégységet, a szülői egység töltőjét és az adaptereket tárolja a készülék hordtáskájában.

Csere

Bébiégység

Elemek

A bébiégység elemeit négy darab, csak 1,5 V-os R6 AA típusú elemre cserélje.

Megjegyzés: Philips gyártmányú elemek használata ajánlott.

Adapter

A bébiégység adapterét kizárólag eredeti típusú adapterre cserélje. Új adaptert a márkakereskedőtől vagy a Philips szakszervízben rendelhet.

- Az Egyesült Királyságban: SSA-5S-09 UK 075040F
- Más országokban: SSA-5W-09 EU 075040F

Szülői egység

Akkumulátorkészlet

A szülői egység akkumulátorkészletét csak Li-ion 1000 mAh akkumulátorkészletre cserélje.

Adapter

A szülői egység töltőjének adapterét kizárólag eredeti típusúra cserélje. Új adaptert a márkakereskedőtől vagy a Philips szakszervízben rendelhet.

- Az Egyesült Királyságban: SSA-5W-09 UK 075050F
- Más országokban: SSA-5W-09 EU 075050F

Környezetvédelem

- A feleslegessé vált készülék szelektív hulladékként kezelendő. Kérjük, hivatalos újrahasznosító gyűjtőhelyen adja le, így hozzájárul környezete védelméhez (ábra 34).
- Az elemek és az akkumulátorkészletek környezetszennyező anyagokat tartalmaznak. Ezért veszélyes hulladékként kezelendők, és hivatalos gyűjtőhelyen kell őket leadni. A készülék leselejtezésekor mindig vegye ki az elemeket és az akkumulátorkészleteket, mielőtt a készüléket leadná valamelyik hivatalos gyűjtőhelyen.

Jótállás és szerviz

Ha javításra vagy információra van szüksége, vagy ha valamilyen probléma merült fel, látogasson el a Philips AVENT honlapjára www.philips.com/AVENT, vagy forduljon az adott ország Philips vevőszolgálatához (a telefonszámot megtalálja a világszerte érvényes garancialevélen). Ha országában nem működik ilyen vevőszolgálat, forduljon a Philips helyi szaküzletéhez.

Gyakran ismétlődő kérdések

Ez a fejezet a készülékkel kapcsolatban leggyakrabban felmerülő kérdéseket tartalmazza. Ha nem talál választ kérdésére, forduljon a Philips vevőszolgálatához.

Kérdés	Válasz
<p>Miért nem világít a bébiegységen a működésjelző fény, a szülői egységen pedig a KAPCSOLAT jelzőfény, amikor megnyomom a készülékek be-/kikapcsoló gombjait?</p>	<p>Lehet, hogy lemerült a szülői egységben az akkumulátorkészlet, és a szülői egység nincs a hálózati tápfeszültségre csatlakoztatott töltőn. Illessze a kis méretű dugaszt a töltőbe, a töltő adapterét a fali aljzatba, a szülői egységet pedig helyezze a töltőbe. Ezután nyomja meg a be-/kikapcsoló gombot, és hozza létre a kapcsolatot a bébiegységgel.</p>
	<p>Lehet, hogy lemerültek a bébiegység elemei, és a bébiegység nincs csatlakoztatva a hálózati tápfeszültségre. Cserélje ki az elemeket, vagy csatlakoztassa a bébiegységet a hálózati tápfeszültségre. Ezután nyomja meg a be-/kikapcsoló gombot, és hozza létre a kapcsolatot a szülői egységgel.</p>
	<p>A szülői és a bébiegység túl messze vannak egymástól. Helyezze közelebb a szülői egységet a bébiegységhez, de tartson legalább 1 méteres távolságot.</p>
	<p>Ha a szülői egységen még mindig nem kezd villogni a KAPCSOLAT jelzőfény, akkor a nullázás funkció segítségével állítsa vissza az egységek beállításait az alapértelmezett értékekre.</p>
<p>Miért világít a LINK (KAPCSOLAT) jelzőfény folyamatosan vörösén a szülői egységen, és miért jelenik meg a „Not linked” (nincs kapcsolat) üzenet a kijelzőn?</p>	<p>A szülői és a bébiegység túl messze vannak egymástól. Helyezze közelebb a szülői egységet a bébiegységhez.</p>
	<p>A bébiegység valószínűleg ki van kapcsolva. Kapcsolja be.</p>
<p>Miért villog az elem szimbólum a bébiegység kijelzőjén?</p>	<p>A bébiegység elemei lemerültek. Cserélje ki az elemeket, vagy üzemeltesse az egységet hálózati feszültségről (lásd az „Előkészítés a használatra” című fejezetet).</p>
<p>Miért sípol a szülői egység?</p>	<p>Ha a szülői egység sípol, miközben a LINK (KAPCSOLAT) jelzőfény folyamatosan vörösén világít, és a kijelzőn a „Not linked” (nincs kapcsolat) üzenet olvasható, akkor megszakadt a kapcsolat a bébiegységgel. Helyezze közelebb a szülői egységet a bébiegységhez.</p>
	<p>Ha a szülői egység sípol, és a kijelzőn üres akkumulátor szimbólum látható, akkor a szülői egység akkumulátorkészlete hamarosan lemerül. Töltse fel az akkumulátorkészletet.</p>
	<p>Ha a hang ki, a hangriasztás funkció pedig be van kapcsolva, a szülői egység sípoló hanggal jelez, ha a negyedik hangszintjelző fény világítani kezd, mert a bébiegység hangot érzékelt.</p>

Kérdés	Válasz
	Ha a szülői egységen beállította a szobahőmérséklet megfelelő tartományát, és a hőmérséklet-riasztás aktív, a szülői egység sípóló hanggal jelzi, ha a szobahőmérséklet a beállított minimális érték vagy 14 °C alá csökken, valamint ha a hőmérséklet a beállított maximális érték vagy 30 °C fölé emelkedik.
	A bébiegység valószínűleg ki van kapcsolva. Kapcsolja be.
Miért ad ki a szülői egység éles hangot?	Lehet, hogy az egységek túl közel vannak egymáshoz. Gondoskodjon róla, hogy a szülői egység és a bébiegység egymástól legalább 1 méter távolságra helyezkedjen el.
	Előfordulhat, hogy túl magas fokozatra állította a szülői egység hangerejét. Csökkentse a szülői egység hangerejét.
Miért nem hallok semmiféle a hangot a készülék segítségével?/ Miért nem hallom, ha sír a baba?	Lehet, hogy túl alacsony fokozatra állította a szülői egység hangerejét, esetleg teljesen kikapcsolta hangot. Növelje a szülői egység hangerejét.
	Lehet, hogy túl alacsonyra állította a bébiegység mikrofonérzékenységét. Növelje a szülői egység mikrofonérzékenységét. Előfordulhat, hogy túl távol van egymástól a bébiegység és a szülői egység, így nem érzékelik egymást. Helyezze őket közelebb egymáshoz.
Miért reagál túl gyorsan a szülői egység más hangokra?	A bébiegység a baba hangjain kívül egyéb zajokat is érzékel. Helyezze a bébiegységet közelebb a babához (de ügyeljen rá, hogy az egység ezután is legalább 1 méter távolságra legyen gyermekétől). Lehet, hogy túl magasra állította a bébiegység mikrofonérzékenységét. Csökkentse a szülői egység mikrofonérzékenységét.
Miért reagál lassan a szülői egység a gyermek hangjára?	Lehet, hogy túl alacsonyra állította a bébiegység mikrofonérzékenységét. Növelje a szülői egység mikrofonérzékenységét.
Miért merülnek le túl gyorsan a bébiegység elemei?	Lehet, hogy túl magasra állította a bébiegység mikrofonérzékenységét, ezért a bébiegység gyakrabban közvetít. Csökkentse a szülői egység mikrofonérzékenységét.
	Előfordulhat, hogy túl magasra állította a bébiegység hangerejét, ami miatt a bébiegység több energiát fogyaszt. Csökkentse a bébiegység hangerejét. Esetleg az aktuális szobahőmérsékletnél alacsonyabb maximális szobahőmérséklet-értéket, illetve az aktuális hőmérsékletnél magasabb minimális szobahőmérséklet-értéket állított be. Ebben az esetben a kijelző folyamatosan világít, s ezzel növeli a bébiegység fogyasztását. Ezért merülnek le gyorsan a bébiegység elemei.

<p>Miért tart a szülői egység töltése 4 óránál tovább?</p>	<p>Lehet, hogy töltés közben bekapcsolta a szülői egységet. A szülői egység legyen kikapcsolt állapotban töltés alatt.</p>
<p>A babaórzó hatótávolságának megadott értéke 330 méter. Miért csak akkor működik a babaórzó, ha az egységek ennél jóval közelebb vannak egymáshoz?</p>	<p>A hatótávolság megadott értéke csak a szabadban, akadálymentes terepen való használatra vonatkozik. Zárt térben, például lakóházban, a hatótávolság értékét az egységek között elhelyezkedő válaszfalak típusa és száma is befolyásolja. Ház belsejében a hatótávolság legfeljebb 50 méter.</p>
<p>Miért szakad meg néha az egységek kapcsolata? Miért szűnik meg időnként a hangátvitel?</p>	<p>A bébi- és a szülői egység távolsága valószínűleg nagyon megközelíti a hatótávolság felső korlátját. Próbálja meg máshogyan elhelyezni, vagy egymáshoz közelebb vinni az egységeket. Ne felejtse el, hogy a kapcsolat létrejöttéhez minden alkalommal körülbelül 30 másodperc szükséges.</p>
<p>Mi történik áramszünet esetén?</p>	<p>Ha a szülői egység elegendő töltéssel rendelkezik, áramszünet alatt is folytatja a működést, akár a töltőn van közben, akár nem. Ha vannak elemek a bébiegységben, akkor az áramszünet idején is folyamatosan működik.</p>
<p>Védett a babaórzó működése a lehallgatással és interferenciával szemben?</p>	<p>A babaórzó működésénél alkalmazott DECT-technológia garantálja a készülék interferencia és lehallgatás elleni védettségét.</p>
<p>A leírás szerint a szülői egység vezeték nélküli üzemideje legalább 24 óra. Miért nem működik a szülői egység ennyi ideig?</p>	<p>Amikor először tölti fel a szülői egység akkumulátorkészletét, az üzemidő 24 óránál kevesebb lesz. Az akkumulátorkészlet csak azután éri el teljes kapacitását, miután legalább négy alkalommal lemerítette és feltöltötte.</p>
<p></p>	<p>Előfordulhat, hogy túl nagyra állította a bébiegység hangerejét, és ezért a bébiegység működése sok energiát fogyaszt. Csökkentse a bébiegység hangerejét.</p>
<p></p>	<p>Lehet, hogy túl magasra állította a bébiegység mikrofonérzékenységét, ezért a szülői egység működése sok energiát fogyaszt. Csökkentse a szülői egység mikrofonérzékenységét.</p>
<p>Miért nem jelenik meg az akkumulátor szimbólum a szülői egység kijelzőjén, amikor elkezdem tölteni a szülői egységet?</p>	<p>Ha a szülői egységet első alkalommal, vagy hosszú szünet után tölti, pár percet igénybe vehet, míg megjelenik az akkumulátor szimbólum a kijelzőn.</p>

Кіріспе

Осы затты сатып алуыңызбен құттықтаймыз және Philipsқа қош келдіңіз! Philips ұсынатын қолдауды толығымен қолдану үшін, өзіңіздің өніміңізді www.philips.com/welcome сайтында тіркеуге қойыңыз.





Philips AVENT ата-аналарға өте қажетті қамқорлы әрі сенімді өнімдерді шығаруға бас салған. Осы нәресте бақылаушысы сізге тәулік бойы қызмет етіп, нәрестеңізді ешбір алаңдататын басқа дыбыстардың кедергісіз таза есту мүмкіндігін береді. DECT технологиясы басқа сымсыз құралдардан келетін кедергі мүмкіндігін нөлге түсіріп, ата-аналар бөлігі мен нәресте бөлігі арасында таза байланысты қамтамасыз ету кепілдігін береді. Температура және дымқылдық қадағасы сізге нәрестеңіздің бөлмесіндегі климатты қадағалау мүмкіндігін береді, және нәрестеңіздің бөлмесін денсаулыққа пайдалы әрі жайлы етіп өзіңіздің жеке басыңыздың қалауына сай келетін бағдарлама таңдау мүмкіндігін ұсынады.

Жалпы сипаттама (Сурет 1)

А Ата-аналар бөлігі











- 1 Қосу/өшіру түймесі 
- 2 Белдік қыстырма орны
- 3 СӨЙЛЕУ түймесі
- 4 МЕНЮ түймесі
- 5 LINK (БАЙЛАНЫС) жарығы
- 6 Микрофон
- 7 Дауыс зорайтқыш
- 8 Мәзір және дауыс +/- түймелері
- 9 ОК (мақұлдау) түймесі
- 10 Дисплей
- 11 Дауыс деңгейін білдіретін жарық
- 12 Белдік қыстырғышы
- 13 Адаптор
- 14 Құралдың кішкене шанышқысы
- 15 Зарядтау құрылғысы
- 16 Зарядталып жатыр дегенді білдіретін жарық
- 17 Мойын белдігі
- 18 Қайта зарядталатын батарея топтамасының орны
- 19 Мойын белдік тесікшесі
- 20 Қайта зарядталатын батарея топтамасы орнының қақпағы
- 21 Қайта зарядталатын батарея топтамасы (бірге берілген)

В Нәресте бөлігі

- 1 Қосу/өшіру түймесі 
- 2 PAGE (пейджер) түймесі
- 3 Дисплей
- 4 Тоққа қосылулы деген жарық
- 5 +/- дауыс түймелері
- 6 Түнгі жарық түймесі 
- 7 Бесік жыры түймесі 
- 8 Ойнату/тоқтату түймесі 
- 9 Микрофон
- 10 Адаптор
- 11 Құралдың үлкен шанышқысы
- 12 Салқындатқыш тесікшелер
- 13 Дауыс зорайтқыш
- 14 Температура және дымқылдық сенсоры
- 15 Құралдың үлкен шанышқысына арналған розетка

- 16 Қайта зарядталмайтын батареялар (бірге берілмеген)
- 17 Қайта зарядталмайтын батареялар орны
- 18 Қайта зарядталатын батарея топтамасы орнының қақпағы

C Дисплей

- 1  = температура ескертпесі
- 2  = бөлме температура көрсеткіші
- 3  = дыбыс ескертпесі
- 4  = ылғал көрсеткіші
- 5  = пейджинг белгісі
- 6  = бесік жыры белгісі
- 7  = түнгі жарық белгісі
- 8  = батарея белгісі
- 9 **Дауыс деңгейі /микрофон сезімталдығы көрсеткіші:**
 -  = дыбысы сөндірілген
 -  = минимум сезімталдық/дауыс деңгейі
 -  = максималды сезімталдық / дауыс деңгейі

Басқа көрсеткіштер (көрсетілмеген):

- 'High' (жоғары) = Бөлме температурасы мәзірде орнатылған температураға қарағанда жоғары деген сөз
- 'Low' (төмен) = Бөлме температурасы мәзірде орнатылған температураға қарағанда төмен деген сөз
- 'Not linked' (байланыспады) = бөліктер арасында байланыс жоқ деген сөз*
- 'Paused' (үзіліс) = бесік жырын үзіп жіберген деген сөз
- 'Searching' (іздеуде) = бөліктер байланысты іздеу барысында деген сөз*
- 'Linked' (байланыс бар) = Бөліктер байланысты деген сөз*
- 'Talk' (сөйлеу) = сөйлеу функциясы белсендірілген

* Бұл тек қана ата аналар бөлігіндегі көрсеткіште ғана шығады.

D Сапарға арналған дорба**Маңызды**

Құралды қолданар алдында осы нұсқауды мұқият оқып шағыңыз, әрі болашақта қолдануға сақтап қойыңыз.

Қауіпті

- Нәресте бақылаушының ешқандай бөлігін суға немесе басқа сұйықтыққа батыруға болмайды.

Ескерту

- Құралды қосар алдында нәресте бөлігіндегі адапторда және зарядтаушы құралда көрсетілген вольтаж жергілікті қамтамасыз етілетін вольтажбен сәйкес келетіндігін тексеріп алыңыз.
- Нәресте бөлігін тоққа қосу үшін тек қосымша қамтамасыз етілген адапторды ғана қолданыңыз.
- Ата-аналар бөлігін зарядтау үшін тек қоса берілген зарядтаушы мен адапторды ғана қолданыңыз.
- Адапторда трансформер бар. Адапторларды кесіп, оның орнына басқа шанышқы орнатпаңыз, себебі бұл қауіпті жағдай туғызуы мүмкін.
- Қауіпті жағдай туғызбас үшін, адапторларға зақым тиген болса, оларды тек қана түпнұсқалы түрімен ғана алмастырыңыз. Дұрыс түрін табу үшін, «Алмастыру» тармағын қараңыз.
- Егер ата -ана бөлігінің зарядтау құралы зақымдалған болса, қауіпті жағдай туғызбас үшін, оны міндетті түрде түпнұсқалы түрімен алмастырыңыз.
- Нәресте қадағалаушысын дымқыл немесе суға жақын жерге қоймаңыз.

- Электр сандырағын алмас үшін, нәресте және ата-ана бөліктерінің орнын ашпаңыз, тек батарея орнын ғана ашуға болады.
- Бұл құралмен, егер осы құралды қолдану жөнінде олардың қауіпсіздігіне жауапты адамнан нұсқау алған болмаса немесе оның қадағалауымен қолданып жатпаған болса, физикалық сезімталдығы төмен немесе ақылы кем адамдар, немесе білімі мен тәжірибесі аз адамдар (жас балаларды да қоса) қолдануына болмайды.
- Құралмен ойнамас үшін, балаларды қадағалаусыз қалдыруға болмайды.

Сақтандыру

- Құралды тек 10°C және 40°C температурасы аралығында ғана зарядтауға, қолдануға және сақтауға болады.
- Нәресте және ата аналар бөліктерін тым қатты суыққа немесе тым қатты ыстыққа немесе тікелей күн сәулесіне шалдырмаңыз. Және де нәресте мен ата аналар бөліктерін қызу беру орнына жақын орнатпаңыз.
- Нәресте бөлігі мен тоқ сымы, нәрестелердің қолы жетпейтін жерде екендігін әрдайым тексеріп тұрыңыз (Ең кем дегенде 1 метр/3 фут қашықтықта).
- Нәресте бөлігін бөпенің төсегіне немесе манежінің ішіне қоймаңыз.
- Ата-аналар және нәресте бөліктерін ешқашан ешнәрсемен жаппаңыз (мәселен, сүлгі немесе көрпеше). Нәресте бөлігінің салқындатқыш булығы әрдайым ашық болуы тиіс.
- Нәресте бөлігіне әрдайым қайта зарядталмайтын батареялардың керекті түрін ғана салыңыз.
- Зақым тигізуден сақ болу үшін, ата аналар бөлігіне міндетті түрде тек қоса берілген алмастырылатын батареялар топтамасын ғана қолданыңыз.
- Егер сіз ата аналар бөлігін қабылдаушы немесе басқа DECT құралы жанына қойсаңыз (мәселен DECT телефоны), онда нәресте бөлігімен байланыс жоғалуы мүмкін.

Жалпы

- Бұл нәресте бақылаушысы тек көмекші құрал ретінде ғана жасалған. Ол жауапкершілікті және орнықты ересек бақылау орнын алмастыра алмайды, және оны сондай мақсатпен қолдануға болмайды.
- Температура және дымқылдық қадағасы нәресте бөлмесіндегі температура және дымқылдық мөлшерін тек өлшейді. Оны нәресте бөлмесіндегі температура және дымқылдықты бақылау немесе сәйкестендіру үшін қолдануға болмайды.

Электромагниттік өріс (ЭМӨ)

Осы Philips/Avent құралы Электромагниттік өріске (ЭМӨ) байланысты барлық стандарттарға сәйкес келеді. Егер осы құралды қосымша берілген нұсқаудағыдай ұқыпты қолданған болса, онда бұл құрал, бүгінгі таңдағы белгілі ғылыми зерттеулер бойынша, қолдануға қауіпсіз болып келеді.

Қолдануға дайындық

Нәресте бөлігі

Нәресте бақылаушыны тоқ сымына қосып, немесе батареядан жұмыс жасап тұрған күйінде қолдансаңыз болады. Егер сіз құралды батареясынан жұмыс жасатқыңыз келмеген жағдайда да, біз сізге екі бөлікке де батареяларын салып қойыңыз деп кеңес береміз. Бұл тоқ берілмей қалған жағдайда, құралды автоматты түрде батареядан жұмыс жасатып отырады.

Тоқ сымынан жұмыс жасау

- 1 Құралдың үлкен шанышқысын нәресте бөлігіне кіргізіңіз де, адапторды қабырғадағы розеткаға енгізіңіз (Сурет 2).
- ▮ Қосылды деген жарық жанады.

Қайта зарядталмайтын батареялардың қызмет көрсетуі.

Нәресте бөлігі төрт 1.5-вольтті R6 AA батареяларымен жұмыс жасайды (қосымша қаматамасыз етілмеген). Біз сізге міндетті түрде тек Philips LR6 PowerLife батареяларымен қолданыңыз деп кеңес береміз.

Қайта зарядталатын батареяларды қолданбаңыз, себебі нәресте бөлігінде қайта зарядтау функциясы жоқ.

Нәресте бөлігін тоқтан суырыңыз, және қайта зарядталмайтын батареяларды салар алдында өзіңіздің қолдарыңыз бен бөліктің кебу екендігін тексеріңіз.

1 Қайта зарядталмайтын батареялар орнының қақпағын алыңыз. (Сурет 3)

2 Қайта зарядталмайтын батареялардың төртеуін салыңыз (Сурет 4)

Есте сақтаңыз: - және + жақтары дұрыс бағытта екендігін тексеріңіз.

3 Қақпағын жабыңыз. (Сурет 5)

Ата-аналар бөлігі**Қайта зарядталатын батарея топтамасы қызметі**

Ата аналар бөлігіне қосыла қайта зарядталатын Li-ion 1000mAh батареялар топтамасы беріледі

Ата-аналар бөлігін алғаш қолданарда немесе ата-аналар бөлігі батарея таусыла бастады дегенді білдіргенде (көрсеткіште бос батарея белгісі жымыңдайды және ата аналар бөлігі бип дыбысын шығарады) зарядтаңыз. Ата аналар бөлігі батарея топтамасы толығымен таусылуға 30 минут қалғанда батарея таусыла бастады деп ескертеді.

Есте сақтаңыз: Егер қайта зарядталатын батареялар топтамасы толығымен босаса, ата аналар бөлігі автоматты түрде сөнеді және нәресте бөлігімен байланысын жоғалтады.

1 Қайта зарядталатын батареялар топтамасы орнының қақпағын алыңыз (Сурет 6).

2 Қайта зарядталатын батареялар топтамасын салыңыз (Сурет 7).

3 Қақпағын жабыңыз (Сурет 8).

4 Құралдың кішкене шанышқысын зарядтаушыға енгізіп, адапторды қабырғадағы розеткаға енгізіңіз, және ата-аналар бөлігін зарядтаушыға қойыңыз (Сурет 9).

● Зарядталып жатыр дегенді білдіретін жарық жанады

● Ата аналар бөлігі зарядталып жатқандығын білдіріп, көрсеткіш зарядталып жатқан батарея белгісін көрсетеді

5 Ата аналар бөлігін батарея топтамасы толығымен зарядталғанша зарядтаңыз.

● Зарядтау барысында, зарядтаушыдағы зарядтау жарығы тоқтаусыз жанады.

● Батарея топтамасы толығымен зарядталғанда, ата-аналар бөлігіндегі көрсеткіш толық батарея белгісін көрсетеді.

- Ата аналар бөлігін алғаш рет зарядтағанда немесе көптен бері қолданбай келіп, қайта зарядтағанда, оны сөндіріп, тоқтаусыз 10 сағат бойы зарядтаңыз.

- Әдетте зарядтау 4 сағат алады. Алайда, егер ата-аналар бөлігі зарядталып жатқанда қосулы болса, онда ол уақыт ұзағырақ болады. Егер сіз зарядтау уақытын мүмкіндігінше қысқа еткіңіз келсе, онда ата-аналар бөлігін зарядтап жатқанда сөндіріп қойыңыз.

- Батареялар толығымен зарядталған болса, ата аналар бөлігі тоқ сымсыз кем дегенде 24 сағат бойы жұмыс жасай алады.

Есте сақтаңыз: Ата аналар бөлігін алғаш рет зарядтағанда, қызмет көрсету уақыты 24 сағаттан кем болады. Қайта зарядталатын батареялар топтамасы өздерінің толық мүмкіндігіне төрт рет босап, қайта зарядталғанда ғана жетеді.

Есте сақтаңыз: Қайта зарядталатын батареялар топтамасы бірте бірте, тіпті ата аналар бөлігі қосылмаған болса да, таусылады.

Құралды қолдану

- 1 Байланысты тексеру үшін, ата аналар бөлігі мен нәресте бөлігін бір бөлмеге қойыңыз (Сурет 10).

Нәресте бөлігі ата аналар бөлігінен ең кем дегенде 1 метр/3 фут қашықтықта болуы тиіс.

- 2 Нәресте бөлігіндегі қосу/өшіру түймесін басып, қуат қосулы дегенді білдіретін жасыл жарық жанғанша, ұстап тұрыңыз. (Сурет 11)

Есте сақтаңыз: Қуат қосулы дегенді білдіретін жарық әрдайым жасыл болып жанады, тіпті ата аналар бөлігімен байланыс орнатылмаған болса да.

- Түнгі жарық бір сәтке жанып, содан соң жәймен қайта сөнеді.
- Көрсеткіш жанып, көрсеткіште батарея белгісі пайда болады (Сурет 12)
- 2 секундтан соң температура және дымқылдық көрсеткіштері пайда болады (Сурет 13).

- 3 Ата аналар бөлігіндегі қосу/өшіру түймесін басып, дауыс деңгейі жарығы бір сәтке жанғанша ұстап тұрыңыз. (Сурет 14)

- Көрсеткіш жанып, батарея белгісі көрсеткіште пайда болады (Сурет 15).
- LINK (байланыс) жарығы қызыл болып жымыңдап, көрсеткіште 'Searching' (іздеу барысында) хабары пайда болады. (Сурет 16)
- Ата аналар бөлігі мен нәресте бөлігі арасында байланыс орнатылған бойда ата аналар бөлігінде LINK (байланыс) жарығы жасылға айналып, тоқтаусыз жанып тұрады. (Сурет 17)
- 2 секундтан соң, 'Linked' («Байланыс бар») хабары және температура мен дымқылдық сандары көрсеткіште пайда болады. (Сурет 18)
- Ата аналар бөлігін алғаш қосқаныңызда, 'Language' (тіл) деген хабар көрсеткіште пайда болады. Өзіңіз қалаған тілді таңдаңыз («Мәзір таңдаулары» тармағындағы «Көрсеткіштегі тілді таңдау» бөлігін қараңыз). (Сурет 19)
- Егер байланыс орнатылмаған болса, ата аналар бөлігінде LINK (байланыс) жарығы жымыңдағанын тоқтатып, қызыл болып жанады. Ата аналар бөлігі анда санда бип дыбысын шығарып отырады және көрсеткіште 'Not Linked' (байланыс жоқ) хабары пайда болады. (Сурет 20)

Нәресте бақылаушысын орнықтыру

- 1 Нәресте бөлігін өзіңіздің нәрестеңізден ең кем дегенде 1 метр/3 фут қашықтықта қойыңыз (Сурет 21).

- 2 Ата аналар бөлігін нәресте бөлігі жұмыс жасайтын аймағына қойыңыз. Акустикалық жаңғырық болмас үшін, оның нәресте бөлігінен кем дегенде 1 метр/3 фут екендігін тексеріңіз (Сурет 10).

Жұмыс жасайтын аймақ жөнінде толығырақ ақпарат алу үшін, «Жұмыс жасау аймағы» тармағын қараңыз.

Жұмыс жасау аймағы

Нәресте бақылаушының қызмет көрсету аймағы ашық ауада 330 метр/1000 фут болып келеді. Қоршаған ортаға және басқа кедергі келтіретін факторларға байланысты, бұл қызмет көрсету аймағы кішірек болуы мүмкін. Үй ішіндегі қызмет көрсету аймағы 50 метр/150 фут болып келеді.

Құрғақ материалдар	Материалдар қалыңдығы	Байланысты жоғалту
Ағаш, гипс, қартон, әйнек (металы жоқ, тоқ сым немесе қорғасын)	< 30см/12 дюйм	0-10%
Кірпіш, клейленген фанер	< 30см/12 дюйм	5-35%
Темірбетон	< 30см/12 дюйм	30-100%
Металды торлар мен кесектер	< 1см/0.4 дюйм	90-100%
Металл немесе алюминий беттері	< 1см/0.4 дюйм	100%

Сулы немесе дымқыл материалдар қатерінен, байланыс аймағы толығымен 100% жоғалуы мүмкін.

Мүмкіндіктер

Келесі мүмкіндіктер тек «Мәзір таңдаулары» тармағында ғана суреттелген, себебі олар тек ата аналар бөлігінің мәзірінде ғана басқарылады.



- Микрофон сезімталдығын орнату
- Дыбыс ескертпесі қосулы/өшірулі
- Бөлме температура кесіндісін анықтау (минималды және максималды температура).
- Температура ескертпесі қосу/өшіру
- Вибрация ескертпесі қосулы/өшірулі

Дауыс зорайтқыш дауысын тәртіпке келтіру

1 Нәресте бөлігіндегі + және – дауыс түймесін өзіңізге керек дауыс зорайтқыш деңгейін таңдау үшін, жиі басыңыз (Сурет 22).

2 Ата-аналар бөлігіндегі + және – дауыс түймесін өзіңізге керек дауыс зорайтқыш деңгейін таңдау үшін, жиі басыңыз (Сурет 23).

● Көрсеткіш әдетте бөліктерде таңдалған дауыс деңгейін көзге көрінетін етіп көрсетеді:

-  = ата-аналар бөлігінің дауыс деңгейі сөнулі/үнсіз нәрестені қадағалау
-  = ең төменгі дауыс деңгейі (ата аналар және нәресте бөліктері)
-  = ең жоғарғы дауыс деңгейі (ата аналар және нәресте бөліктері)

Есте сақтаңыз: Егер дауыс деңгейі жоғары деңгейге орнатылған болса, онда бөліктер көбірек қуат жұмсайды.

Сөйлесу қызметі

Сіз ата-аналар бөлігіндегі СӨЙЛЕУ түймесін қолданып, нәрестеңізбен сөйлесе аласыз (мысалы оны жұбату үшін).

1 TALK (Сөйлеу) түймесін басып, ұстап тұрып, микрофонға 15-30см қашықтықтан анық етіп сөйлеңіз (Сурет 24).

● Жасыл LINK (байланыс) жарығы жымыңдай бастайды, және 'Talk' (сөйле) хабары көрсеткіште пайда болады.

2 Сөйлесіп болғаннан соң СӨЙЛЕУ түймесін жіберіңіз.



Дауыс деңгейін білдіретін жарық

Ата аналар бөлігі тоқтаусыз нәресте бөлмесіндегі дыбыс деңгейін бақылап отырады және егер ол жерде кез келген әрекет пайда болса, дыбыс жарығы жанып, сізге белгі береді. Егер сіздің нәрестеңіз жыласа, ата аналар бөлігіндегі дауыс деңгей жарығы жанады.

- Нәресте бөлігі дыбыс ұстамаса, ата аналар бөлігіндегі дауыс деңгей жарықтары сөніп тұрады.
- Нәресте бөлігі дыбыс ұстаса, ата аналар бөлігіндегі дауыс деңгей жарықтарының бірі немесе бірнешеуі жанады. Жанған дауыс деңгей жарықтары нәресте бөлігі ұстаған дыбыстың деңгейіне сәйкес келеді.

Түнгі жарық

Есте сақтаңыз: Сіз, сонымен қатар, ата аналар бөлігіндегі мәзірінен түнгі жарықты жауыңызға немесе сөндіруіңізге болады («Мәзір таңдаулары» тармағындағы «түнгі жарық» бөлігін қараңыз).

- 1** Түнгі жарықты қосу үшін, нәресте бөлігіндегі түнгі жарық түймесін басыңыз. (Сурет 25)
 - ▶  ата аналар бөлігінің көрсеткішінде пайда болады
- 2** Түнгі жарықты сөндіру үшін, түнгі жарық түймесін қайта басыңыз.
 - ▶ Түнгі жарық жәймен түнеріп, толығымен сөнеді.
 - ▶  ата-аналар бөлігінің көрсеткішінен жойылады.

Keңec: Eгер сіз нәресте бөлігін батареядан жұмыс жасатып жатқан болсаңыз, онда түнгі жарықты сөндіріп қойыңыз. Бұл қуатты үнемдейді.

Ата аналар бөлігіне пейджинг жіберу



Егер сіз ата аналар бөлігін жоғалтып алсаңыз, және ол сөндірулі тұрған болса, онда сіз нәресте бөлігіндегі PAGE (пейджер) түймесін қолданып, ата аналар бөлігін тауып алуыңызға болады.

Есте сақтаңыз: Пейджинг функциясы тек ата аналар бөлігі қосулы болса ғана жұмыс жасайды.



- 1** Нәресте бөлігіндегі Пейдж түймесін басыңыз (Сурет 26).
 - ▶ Ата аналар және нәресте бөліктеріндегі көрсеткіште 'Paging' (пейджер) хабары пайда болады
 - ▶ Ата аналар бөлігі пейджер дыбысын шығарады.
- 2** Пейджинг ескертпе дыбысын тоқтату үшін, Пейдж түймесін қайта басыңыз немесе ата аналар бөлігіндегі кез келген түймені басыңыз.

Бесік жыры функциясы

Есте сақтаңыз: Сіз, сонымен қатар, бесік жыры функциясын ата аналар бөлігіндегі мізірден басқара аласыз. («Мәзір таңдаулары» тармағындағы «Бесік жыры функциясы» бөлігін қараңыз).

- 1** Кәзіргі таңдалған бесік жырын ойнату үшін, нәресте бөлігіндегі ойнату/тоқтату  түймесін басыңыз. (Сурет 27)
- 2** Басқа бесік жырын таңдау үшін, нәресте бөлігіндегі бесік жыры түймесін  2 секунд бойы басыңыз, сонда бесік жырлары тізімін қарап шыға аласыз. (Сурет 28)

Есте сақтаңыз: Егер сіз бесік жыры  түймесін 2 секундтан артық уақыт бойы баспасаңыз, көрсеткіштегі бесік жыры ойнай бастайды.

- ▶ Көрсеткіште бесік жырының нөмірі және бесік жыры  белгісі пайда болады.
 - ▶ Бесік жыры қайталана береді.
- 3** Бесік жырын тоқтату үшін, нәресте бөлігіндегі ойнату/тоқтату түймесін қайта басыңыз. (Сурет 27)
 - ▶ Көрсеткіштен бесік жырының нөмірі және бесік жыры белгісі  жойылады.
 - 4** Бесік жыры ойнап жатқанда басқа бесік жырын таңдау үшін:
 - Нәресте бөлігіндегі бесік жыры түймесін  2 секунд бойы басыңыз, сонда бесік жырлары тізімін қарап шыға аласыз.

Есте сақтаңыз: Егер сіз бесік жыры  түймесін 2 секундтан артық уақыт бойы баспасаңыз, көрсеткіштегі бесік жыры ойнай бастайды.

Дымқылдық

Ата аналар бөлігі мен нәресте бөлігі арасында байланыс орнатылған кезде дымқылдық деңгейі екі бөлікте де көрсетіліп тұрады.

Тиімді дымқылдық деңгейі 40% бен 60% аралығы болып келеді. Бөлме дымқылдығын дұрыс деңгейде сақтау өте маңызды, себебі соның арқасында сіз нәрестеңізді былжыр қабынын тітіркенуінен, терінің кебуленуінен және қышуынан, ернінің желденіп кетуінен, кеуіп кеткен тамақ, және тамақ ауыруынан сақ етесіз. Былжыр қабықтар дұрыс жұмыс жасамаса, онда нәрестеңіз зиянкес бактериялардан қорғау мүмкіндігінен айырылады. Демек сіздің нәрестеңіздің суық тигізіп алу немесе тұмаурап қалу мүмкіндігі артады, және зең немесе бактерия инфекцияларына қарсы тұру мүмкіндігі төмендейді деген сөз.

Philips AVENT Ultrasonic Дымқылдатқышы сізге ауа сапасын арттырып, нәресте бөлмесінде жайлы дымқыл деңгейін сақтау мүмкіндігін ұсынады. Өзіңіздің жергілікті Philips Тұтынушыларды Күту Орталығымен байланысып, өнімді сұрауыңызға болады.

Есте сақтаңыз: Нәресте бөлігі дымқылдық деңгейін тек өлшейді. Нәресте бақылаушысы арқылы сіз дымқылдық деңгейін бақылай алмайсыз.

Жұмыс жасау аймағынан тыс деген ескертпе

Ата аналар бөлігі қамту аймағынан алшақ кеткенде, ата аналар бөлігі анда санда бип дыбысын шығарып, көрсеткіште 'Not linked' (байланыс жоқ) хабары пайда болады. Ата аналар бөлігіндегі LINK (байланыс) жарығы қызыл болып жымылдайды.

Есте сақтаңыз: Нәресте бөлігі сөндірілу кезде, ата-аналар бөлігінің көрсеткішінде, сонымен қатар, 'Not Linked' (байланыс жоқ) хабары пайда болады.

Менюдің мүмкіндіктері

Функциялардың көбісі екі бөліктен да: ата аналар және нәресте бөліктерінен басқарыла алады, дегенмен кей бір функциялар тек ата аналар бөлігінен ғана басқарылады.

Меню қызметі – жалпы түсініктеме

Есте сақтаңыз: Мәзір функциялары тек нәресте бөлігі мен ата-аналар бөлігі арасында байланыс орнатылғанда ғана жұмыс жасайды.

- 1 МЕНЮ түймесін басып, менюді ашыңыз (Сурет 29).
 - ▶ Бірінші менюдің мүмкіндіктері көрсеткіште пайда болады.
- 2 – және + түймелерін басып, өзіңізге керекті менюдің мүмкіндіктерін таңдаңыз (Сурет 30).

Есте сақтаңыз: Жебе сізге қай бағытта ізгеу салуыңызға болатынын көрсетеді.

- 3 Мақұлдау үшін, ОК түймесін басыңыз (Сурет 31).
- 4 + және – түймелерін басып, керекті бағдарламаны таңдаңыз.
- 5 Мақұлдау үшін, ОК түймесін басыңыз.
 - ▶ Жаңа бағдарлама екі рет жымылдап, көрсеткіштен жоқ болып кетеді.
- 6 Менюдан шығу үшін, МЕНЮ түймесін тағы басыңыз.

Түнгі жарық қосу/өшіру

- 1 «Жарық» пен + таңдаңыз және – арқылы
- 2 Мақұлдау үшін, ОК түймесін басыңыз.
- 3 Егер түнгі жарық сөнүлі болса, көрсеткіште 'Оп' (қосу) хабары көрініп тұрады. Түнгі жарықты қосу үшін, ОК түймесін басыңыз. Егер түнгі жарық қосулы болса, көрсеткіште

'Off' (сөндіру) хабары көрініп тұрады. Түнгі жарықты сөндіру үшін, ОК түймесін басыңыз.

Бесік жыры функциясы

Бесік жырын таңдау

- 1 + және – түймелерін басып, 'Lullaby' (бесік жыры) таңдаңыз.
 - 2 Мақұлдау үшін, ОК түймесін басыңыз.
 - 3 + түймесін бір рет немесе бірнеше рет басып, тізімде көрсетілген бес түрлі бесік жырының бірін таңдаңыз немесе 'Play all' (бәрін ойнат) бағдарламасын басып, таңдаңыз.
 - 4 Мақұлдау үшін, ОК түймесін басыңыз.
- Бес түрлі бесік жырының бірін таңдаған болсаңыз, ол тоқтаусыз сол әнді ойнатады

Басқа бесік жырына алмасу

- 1 + түймесін басып, тізімнен басқа бесік жырын таңдаңыз.
- 2 Мақұлдау үшін, ОК түймесін басыңыз.

Бесік жырын уақытша тоқтату

- 1 ОК түймесін басыңыз.
 - ▶ Көрсеткіште 'Paused' (уақытша тоқтатылды) хабары пайда болады.
- 2 Бесік жырын әрі қарай жалғастыру үшін, ОК түймесін басыңыз.

Егер сіз бесік жырын әрі қарай 20 секунд арасында жалғастырмасаңыз, бесік жыры функциясы автоматты түрде сөнеді. Көрсеткіштен 'Paused' (уақытша тоқтатылды) және бесік жыры белгісі жойылады.



Бесік жырын тоқтату

- 1 + түймесін басып, тізімнен 'Stop' (тоқтат) бағдарламасын таңдаңыз.
- 2 Мақұлдау үшін, ОК түймесін басыңыз.

Микрофон сезімталдығын орнату

Есте сақтаңыз: Микрофон сезімталдығын тек ата аналар бөлігіндегі мәзірден ғана сәйкестендіре аласыз.

Сіз нәресте бөлігіндегі микрофон сезімталдығын өзіңізге керекті деңгейге қойып алуыңызға болады. Сіз микрофон сезімталдығын тек ата-аналар бөлігі мен нәресте бөлігі арасында байланыс орнатылғаннан соң ғана өзгерте аласыз, мәселен, ата-аналар бөлігіндегі LINK байланыс жарығы тоқтаусыз жасыл болып жанғанда.

- 1 + және – түймелерін басып, 'Sensitivity' (сезімталдық) таңдаңыз.
- 2 Мақұлдау үшін, ОК түймесін басыңыз.
- 3 + және – түймелерін басып, нәресте бөлігіне керекті микрофон сезімталдық деңгейін таңдаңыз.
 - ▶  = минималды сезімталдық деңгейі
 - ▶  = максималды сезімталдық деңгейі
- 4 Мақұлдау үшін, ОК түймесін басыңыз.
 - ▶ Көрсеткіште 'Saved' (сақталды) хабары пайда болады.

Есте сақтаңыз: Нәресте бөлігіндегі микрофон сезімталдығы тым жоғары орнатылған кезде, ол көбірек дыбыстарды теретін болады, демек ол жиірек сол дыбыстарды жеткізеді. Нәтижесінде, бөлік қуатты көбірек жұмсайды.

Дыбыс ескертпесі қосулы/өшірулі

Есте сақтаңыз: Сіз дыбыс ескертпесін тек ата аналар бөлігіндегі мәзірден қоса/өшіре аласыз. Осы мүмкіндік арқасында сіз нәрестеңізді үнсіз қадағалай аласыз. Оның арқасында сіз ата аналар бөлігінің дауысын сөндіріп тастағанда да нәрестеңіз жылағанда ескерту ала аласыз. Егер дыбыс ескертпесі қосулы болса, ата аналар бөлігі төртінші дыбыс деңгейіндегі жарық жанған бойда, тіпті дауысы сөндірулі болса да, бип дыбысын береді. Оған қосымша, ата аналар бөлігіндегі көрсеткіштің артқы жарығы жанып, дыбыс ескертпе белгісі () көрсеткіште жымыңдай бастайды.

- 1** + және – түймелері арқылы ‘Sound Alert’ (дыбыс ескертпесі) таңдаңыз.
- 2** Мақұлдау үшін, ОК түймесін басыңыз.
- 3** Егер ескертпе сөнулі болса, көрестекіште ‘On’ (қосу) хабары көрініп тұрады. Ескертпені қосу үшін, ОК түймесін басыңыз. Егер ескертпе қосулы болса, көрсеткіште ‘Off’ (сөндіру) хабары көрініп тұрады. Ескертпені сөндіру үшін, ОК түймесін басыңыз.
- Егер сіз дыбыс ескертпесін «Қосу» етіп таңдасаңыз, (||●||) белгісі ата аналар бөлігіндегі көрсеткіште пайда болады.

Бөлме температура аралығын орнату

Есте сақтаңыз: Сіз температура кесіндісін тек ата аналар бөлігіндегі мәзірден ғана сәйкестендіре аласыз.

Нәресте, әдетте, 16°C және 20°C температура аралығындағы бөлмеде жайлы ұйықтайды. Бұл бөлме температурасы өте маңызды, себебі нәрестелер, ересек адамдар тәрізді, өз денесінің температурасын басқара алмайды. Нәрестеге температура өзгерістеріне бейімделу үшін, ұзағырақ уақыт керек.

Егер сіз температура кесіндісін таңдамаған болсаңыз, нәресте бақылаушысы сізді нәресте бөлмесіндегі температура 14°C төмен түскен кезде немесе 30°C тан артқанда ескертеді. Бұл жағдайда ата аналар бөлігінің көрестекішіндегі артқы фон жарығы жанып, көрсеткіште «Жоғары» немесе «Төмен» хабары пайда болады.

Есте сақтаңыз: Екі бөлік байланыста болғанда, нәресте бөлме температурасы екі бөліктің де көрестекіштерінде көрініп тұрады.

- 1** + және – түймелерін басып, ‘Temperature’ (температура) таңдаңыз
- 2** Мақұлдау үшін, ОК түймесін басыңыз.
- 3** + және – түймелері арқылы ‘Range’ (кесінді) таңдаңыз.
- 4** Мақұлдау үшін, ОК түймесін басыңыз.
- 5** + және – түймелері арқылы өзіңіз қалаған минималды температураны таңдаңыз.
- 6** Мақұлдау үшін, ОК түймесін басыңыз.
- 7** + және – түймелері арқылы өзіңіз қалаған максималды температураны таңдаңыз.
- 8** Мақұлдау үшін, ОК түймесін басыңыз.
- Көрсеткіште ‘Saved’ (сақталды) хабары пайда болады.

Есте сақтаңыз: Егер нәресте бөлмесіндегі температура орнатылған температура кесіндісінен төмен түссе немесе асып кетсе, көрсеткіш тоқтаусыз қосылып тұрады. Осының салдарынан бөлік көбірек қуат жаратады.

Температура ескертпесі қосу/өшіру

Есте сақтаңыз: Сіз температура ескертпесін тек ата аналар бөлігіндегі мәзірден ғана сәйкестендіре аласыз.

Есте сақтаңыз: Егер температура ескертпесі тым жиі белсендіріліп отырса, онда минималды температурасын төмендетіңіз және/немесе максималды температурасын жоғарлатыңыз («бөлме температура кесіндісін орнатуды» қараңыз)

Егер температура ескертпесі қосұлы болса, онда бөлмедегі температура алдын ала орнатылған максималды температурадан артса, немесе минималды температурадан төмен болса, ата-аналар бөлігі бип дыбысын шығарады. Оның үстіне, ата-аналар бөлігінің көрстекішіндегі артқы фон жарығы жанып, температура ескертпе белгісі () көрсеткіште жымыңдай бастап, «Жоғары» немесе «Төмен» хабары көрстекіште пайда боады. Егер минималды немесе максималды температура орнатылмаған болса, температура ескертпесі сізді нәресте бөлмесіндегі температура 14°C төмен түскен кезде немесе 30°C тан артқанда ескертеді.

- 1** + және – түймелерін басып, ‘Temperature’ (температура) таңдаңыз
- 2** Мақұлдау үшін, ОК түймесін басыңыз.
- 3** + және – түймелерін басып, ‘Alert’ (ескертпе) таңдаңыз.
- 4** Мақұлдау үшін, ОК түймесін басыңыз.
- 5** Егер ескертпе сөнуі болса, көрстекіште ‘On’ (қосу) хабары көрініп тұрады. Ескертпені қосу үшін, ОК түймесін басыңыз. Егер ескертпе қосұлы болса, көрсеткіште ‘Off’ (сөндіру) хабары көрініп тұрады. Ескертпені сөндіру үшін, ОК түймесін басыңыз.

Вибрация ескертпесі қосұлы/өшірулі

Есте сақтаңыз: Сіз Вибрация ескертпесін тек ата-аналар бөлігіндегі мәзірден ғана қоса/өшіре аласыз.

Егер вибрация ескертпесі қосылған болса, ата-аналар бөлігі, дауысы сөндірулі болса да, төртінші дауыс деңгейіндегі жарық жанған бойда вибрация бере бастайды.

- 1** + және – түймелерін басып, вибрацияны таңдаңыз
- 2** Мақұлдау үшін, ОК түймесін басыңыз.
- 3** Егер вибрация ескертпесі сөнулі болса, көрстекіште ‘On’ (қосу) хабары көрініп тұрады. вибрация ескертпесін қосу үшін, ОК түймесін басыңыз. Егер вибрация ескертпесі қосұлы болса, көрсеткіште ‘Off’ (сөндіру) хабары көрініп тұрады. вибрация ескертпесін сөндіру үшін, ОК түймесін басыңыз.

Көрстекіш тілін орнату

- 1** + және – түймелерін басып, ‘Language’ (тілді) таңдаңыз.
- 2** Мақұлдау үшін, ОК түймесін басыңыз.
- 3** + және – түймелерін басып, қалаған тілді таңдаңыз.
- 4** Мақұлдау үшін, ОК түймесін басыңыз.

Қайта қосу қызметі

Ата-аналар бөлігіндегі осы функция сізге нәресте және ата-аналар бөлігіндегі бағдарламаларды бір дегенде бастапқы күту бағдарламасына орната алу мүмкіндігін береді. Сіз бұл функцияны егер «Жиі қойылатын сұрақтар» тармағындағы кеңестер арқылы келел мәселеңізді шеше алмасаңыз, қолдануыңызға болады.

- 1** + және – түймелері арқылы ‘Reset’ (қайта орнату) бағдарламасын таңдаңыз.
- 2** Мақұлдау үшін, ОК түймесін басыңыз.
- 3** Ата-аналар бөлігіндегі көрсеткіште «Құптайсыз ба?» деген хабар пайда болады.
- 3** Мақұлдау үшін, ОК түймесін басыңыз.
- 3** Ата-аналар бөлігі сөніп, содан соң қайта қосылады.

Д Енді бөліктер бастапқы зауыттағы бағдарламаларға апарылды деген сөз.

Алдын ала орнатылған бағдарлама

Ата-аналар бөлігі

- Вибрация ескертпесі: сөнулі
- Тіл: Ағылшын
- Дауыс зорайтқыш деңгейі: 1
- Микрофон сезімталдығы: 3
- Дауыс ескертпесі: сөндірулі
- Температура ескертпесі: сөндірулі
- «Температура төмен» ескертпесі: 14°C
- «Температура жоғары» ескертпесі: 30°C

Нәресте бөлігі

- Дауыс зорайтқыш деңгейі: 3
- Түнгі жарық: өшірулі
- Бесік жыры: 1

Құрал-саймандар

Белдікке қыстыратын қыстырма және мойын белдігіне арналған тесікше

Егер ата аналар бөлігіндегі батарея топтамасы жеткілікті түрде зарядталған болса, онда сіз ата аналар бөлігін өзіңізбен бірге үй ішінде немесе үй сыртында алып жүруіңізге болады. Ол үшін сіз бөлікті белдігіңізге немесе бел байламыңызға белдік қыстырмасымен бекітіп алуыңызға, немесе мойын белдігімен мойныңызға іліп алуыңызға болады. Осының арқысында сіз нәрестеңізді ары бері жылжып жүріп бақылай аласыз.

Белдік қыстырмасын қосу

- 1 Белдік қыстырмасын ата аналар бөлігіне сырт еткізіп салыңыз (Сурет 32).

Белдік қыстырмасын ажырату

- 1 Белдік қыстырмасын ата аналар бөлігінен суырып алыңыз.

Мойын белдігін қосу

- 1 Мойын белдігінің ұшындағы ілмегін белдіктің артындағы тесікшеге енгізіңіз. Белдіктің ұшындағы ілмектен белдікті толығымен өткізіп, тығыздып тартыңыз (Сурет 33).

Мойын белдігін ажырату

- 1 Мойын белдігін белдік ұшындағы ілмектен өткізіп, белдіктің артындағы тесікшеден белдік ұшындағы ілмекті тартып шығарыңыз.

Тазалау және күту

Нәресте және ата ана бөліктерін ешқашан суға батырмаңыз және оларды ағын су астында тазаламаңыз.

Тазалағыш спрей немесе сұйықтықтарды қолданбаңыз.

- 1 Нәресте бөлігін тоқ сымына қосулы тұрса, суырыңыз, ал ата-аналар бөлігін зарядтау құрылғысынан алыңыз.
- 2 Нәресте және ата-аналар бөліктерінің екеуін де дымқыл шүберекпен сүртіп тазалаңыз. Тоққа қосулы зарядтаушыға ата-аналар бөлігін қояр алдында оның кебу екендігін тексеріңіз.
- 3 Зарядтау құрылғысын құрғақ шүберекпен тазалаңыз.
- 4 Адапторды кебу шүберекпен тазалаңыз.

Сақтау

- Сіз сапар шеккенде, нәресте бақылаушысын арнайы сапар шеккенде салып қоятын дорбаға салуыңызға болады.
- Нәресте қадағалаушысын біраз уақыт бойы қолданбайтын болсаңыз, нәресте бөлігіндегі қайта зарядталмайтын батареяларды және ата аналар бөлігіндегі қайта зарядталатын батареяларды алып қойыңыз. Ата аналар бөлігін, нәресте бөлігін, зарядтаушыны және адапторды салқын және кебу жерде сақтаңыз.

Алмастыру

Нәресте бөлігі

Батареялар

Нәресте бөлігіндегі қайта зарядталмайтын батареяларын тек төрт қайта зарядталмайтын 1.5V R6 AA батареяларымен ғана алмастырыңыз.

Есте сақтаңыз: Біз сізге тек Philips қайта зарядталмайтын батареяларын ғана қолданыңыз деп қатал кеңес береміз.

Адаптор

Нәресте бөлігінің адапторын тек түп нұсқалы адаптор түрімен ғана алмастырыңыз. Сіз жаңа адапторды өзіңіздің дилеріңізден немесе Philips қызмет орталығынан тапсырыс арқылы алуыңызға болады.

- Тек Ұлы Британия: SSA-5S-09 UK 075040F
- Басқа елдер: SSA-5W-09 EU 075040F

Ата-аналар бөлігі

Батарея топтамасы

Басты құрылғыдағы батарея топтамасын тек Li-ion 1000mAh батарея топтамасымен ғана алмастырыңыз.

Адаптор

Ата аналар бөлігінің зарядтаушысының адапторын тек түп нұсқалы адаптор түрімен ғана алмастырыңыз. Сіз жаңа адапторды өзіңіздің дилеріңізден немесе Philips қызмет орталығынан тапсырыс арқылы алуыңызға болады.

- Тек Ұлыбритания: SSA-5W-09 UK 075050F
- Басқа елдер: SSA-5W-09 EU 075050F

Қоршаған айнала

- Құралды өз қызметін көрсетіп тозғаннан кейін, күнделікті үй қоқысымен бірге тастауға болмайды. Оның орнына бұл құралды арнайы жинап алатын жерге қайта өңдеу мақсатына өткізіңіз. Сонда сіз қоршаған айналаны сақтауға себіңізді тигізесіз (Сурет 34).
- Қайта зарядталмайтын батареялар және батарея топтамаларында қоршаған айналаға зақым тигізетін заттар бар. Қайта зарядталмайтын батареялар және батарея топтамаларын әдеттегі үй қоқыстарымен бірге тастауға болмайды, оларды арнайы жинап алатын орындарға өткізіңіз. Қайта зарядталмайтын батареялар және батарея топтамаларын тастар және жинап алатын арнайы ресми орынға өткізер алдында орынынан алыңыз.

Кепілдік мен қызмет

Егер сізге ақпарат керек болса, немесе сізде шешілмеген мәселе болса, Philips'тің интернет бетіндегі www.philips.com веб-сайтына келіңіз, немесе өзіңіздің еліңіздегі Philips Тұтынушылар Орталығына телефон шалсаңыз болады (ол нөмірді сіз дүние жүзі бойынша берілетін кепілдік кітапшасынан табасыз). Сіздің еліңізде Тұтынушылар Қамқорлық Орталығы жоқ болған

жағдайда өзіңіздің жергілікті Philips дилеріне арызданыңыз немесе Philips'тің Үйге арналған құралдар қызмет департаменті және Жеке Қамқор BV бөліміне арызданыңыз.

Жиі қойылатын сұрақтар

Бұл тармақта құрал туралы жиі қойылатын сұрақтар тізімі берілген. Егер сіз өз сұрағыңызға жауапты таппасаңыз, еліңіздегі Тұтынушылар Қызмет Орталығымен байланысыңыз.

Сұрақ	Жауап
Неліктен мен бөліктердегі қосу/өшіру түймелерін басқанымда нәресте бөлігінде қуат жарығы, ал ата аналар бөлігінде LINK байланыс жарықтары жанбайды?	Мүмкін ата аналар бөлігіндегі қайта зарядталатын батарея топтамасы бос шығар және ата аналар бөлігі зарядтаушыға қосылмаған шығар. Құралдың кішкене шанышқысын зарядтаушыға енгізіп, адапторды қабырғадағы розеткаға енгізіңіз, және ата аналар бөлігін зарядтаушыға қойыңыз. Содан соң қосу/өшіру түймесін басып, нәресте бөлігімен байланыс орнатыңыз.
	Мүмкін нәресте бөлігіндегі қайта зарядталмайтын батареялары таусылған болар және нәресте бөлігі тоққа қосылмаған шығар. Қайта зарядталмайтын батареяларды алмастырыңыз немесе нәресте бөлігін тоққа қосыңыз. Содан соң, қосу/өшіру түймесін басып, ата аналар бөлігімен байланыс орнатыңыз.
	Мүмкін ата-аналар бөлігі мен нәресте бөлігі бір бірімен байланыс жасау аймағынан тыс жерде орналасқан болар. Ата аналар бөлігін нәресте бөлігіне жақындатыңыз, алайда оны 1 метір/3 футтан жақын етпеңіз.
	Егер ата аналар бөлігіндегі LINK байланыс жарығы сонда да жымындамаса, онда қайта орнату түймесін басып, бөліктерді бастапқы бағдарламаларға келтіріңіз.
Неліктен LINK (байланыс) жарығы ата аналар бөлігінде тоқтаусыз қызыл болып жанып, неліктен 'Not linked' (байланыс орнамады) деген хабар көрсеткіште пайда болады?	Нәресте бөлігі мен ата аналар бөлігі бір бірімен байланыс аймағынан тыс шығар. Екеуінің ара қашықтығын азайтыңыз.
	Мүмкін нәресте бөлігі сөнуді шығар. Нәресте бөлігін қосыңыз.
Неліктен нәресте бөлігіндегі көрсеткіште батарея белгісі жымындайды?	Мүмкін нәресте бөлігіндегі қайта зарядталмайтын батареялар таусыла бастаған болар. Қайта зарядталмайтын батареяларды алмас тырыңыз немесе нәресте бөлігін тоққа қосыңыз. («Қолдануға дайындық» тармағын қараңыз).
Неліктен ата аналар бөлігі телеметрлік дыбысын шығарады?	Егер ата-аналар бөлігі LINK (байланыс) жарығы қызыл болып жымындап тұрғанда бип дыбысын берсе, және көрсеткіште 'Not linked' (байланыс жоқ) хабары көрсетілсе, нәресте бөлігімен байланыс жоғалды деген сөз.

Сұрақ

Жауап

Егер ата аналар бөлігі бип дыбысын шығарып, көрстекіштегі батарея белгісі бос болса, онда қайта зарядталатын батарея топтамасы таусылайын деп жатыр. Батарея топтамасын қайта зарядтаңыз.

Дыбыс ескертпесі жұмыс жасап тұрғанда дауысты сөндірген болсаңыз, ата аналар бөлігіндегі төртінші дауыс деңгей жарығы көгілдір болып жанған бойда бип дыбысын шығаратын болады, себебі нәресте бөлігі дыбысты қағып алады.

Егер сіз ата аналар бөлігіндегі температура кесіндісін орнатқан болсаңыз, және температура ескертпесі қосулы болса, онда бөлме температурасы орнатылған температурадан төмен түскен болса, немесе 14°C төмен болса, немесе температура орнатылған деңгейден асып кетсе немесе 30°C артық болса, ата аналар бөлігі бип дыбысын шығарады.

Мүмкін нәресте бөлігі сөнулі шығар. Нәресте бөлігін қосыңыз.

Неліктен құрал жағымсыз жоғары үн шығарады?

Бөліктер бір біріне тым жақын орналасқан. Ата аналар бөлігін нәресте бөлігінен ең кем дегенде 1 метр/3 фут қашықтыққа қойыңыз.

Ата аналар бөлігіндегі дауыс деңгейі тым жоғары етіліп қойылған болар. Ата аналар бөлігінің дауыс деңгейін төмендетіңіз.

Неліктен мен дыбыстарды естімеймін/Неліктен мен нәрестемнің жылағанын естімеймін?

Ата аналар бөлігіндегі дауыс деңгейі тым төмен етіліп қойылған болар. Ата аналар бөлігінің дауыс деңгейін жоғарлатыңыз.

Мүмкін нәресте бөлігіндегі микрофон сезімталдығы тым төмен етіп орнатылған шығар. Ата-аналар бөлігіндегі меню түймесін қолданып, микрофон сезімталдық деңгейін жоғарлатыңыз.

Нәресте бөлігі мен ата аналар бөлігі бір бірімен байланыс аймағынан тыс шығар. Екуінің ара қашықтығын азайтыңыз.

Неліктен ата аналар бөлігі басқа дыбыстарды тым жылдам сезінеді?

Нәресте бөлігі сіздің бөпеңіздің дыбысынан басқа дыбыстарды да тереді. Нәресте бөлігін бөпеңізге жақынырақ қойыңыз (дегенмен, 1 метр/3 фут минимум ара қашықтықты сақтаңыз).

Мүмкін нәресте бөлігіндегі микрофон сезімталдығы тым жоғары етіп орнатылған шығар. Ата-аналар бөлігіндегі меню түймесін қолданып, микрофон сезімталдық деңгейін төмендетіңіз.

Неліктен ата-аналар бөлігі нәресте дыбыстарын тым жәй сезінеді?

Мүмкін нәресте бөлігіндегі микрофон сезімталдығы тым төмен етіп орнатылған шығар. Ата-аналар бөлігіндегі меню түймесін қолданып, микрофон сезімталдығын жоғарырақ етіп орнатыңыз.

Сұрақ	Жауап
<p>Неліктен нәресте бөлігіндегі қайта зарядталмайтын батареялар жылдам отырып қала береді?</p>	<p>Мүмкін нәресте бөлігіндегі микрофон сезімталдығы тым жоғары етіп орнатылған шығар, ал ол нәресте бөлігін тым жиі жұмыс жастыап отырған болар. Ата-аналар бөлігіндегі меню түймесін қолданып, микрофон сезімталдық деңгейін төмендетіңіз.</p>
	<p>Нәресте бөлігіндегі дауыс деңгейі тым жоғары қойылған шығар, ал ол бөлікті тым көп қуат алуына әкеліп соғады. Нәресте бөлігіндегі дауыс деңгейін азайтыңыз.</p>
	<p>Мүмкін сіз шын мәнісіндегі бөлме температурасынан төмен болып келетін максималды температура деңгейін немесе шын мәнісіндегі бөлме температурасынан жоғары болып келетін минималды температура деңгейін орнатқан боларсыз. Бұл жағдайда көрсеткіш тоқтаусыз жанып тұрады, ал ол нәресте бөлігінің қуат қолдануын арттырады. Осының салдарынан нәресте бөлігіндегі қайта зарядталмайтын батареялар жылдам таусылып қалады.</p>
	<p>Мүмкін сіз түнгі жарықты қосып қойған боларсыз. Егер сіз түнгі жарықты қолданғыңыз келсе, онда нәресте бөлігін тоқ сымнан жұмыс жасатыңыз деп кеңес береміз.</p>
<p>Неліктен ата-аналар бөлігін қайта зарядтағанда ол 4 сағаттан артық уақыт алады?</p>	<p>Мүмкін ата аналар бөлігі зарядталып жатқанда қосулы шығар. Зарядтап жатқанда ата аналар бөлігін сөндіріп қойыңыз.</p>
<p>Нәресте бақылаушының қызмет көрсететін аймағы 330 метр/1000 фут деп көрсетілген. Неліктен менің нәресте бақылаушым одан төмен аймақты қамтиды?</p>	<p>Көрсетілген қамту аймағы тек сыртта, ашық ауада ғана сәйкес келеді. Үй ішіндегі қамту аймағы ортада кездесетін қабырға түрлері мен саны немесе төбелер арқылы шектеледі. Үй ішіндегі қамту аймағы 50 метр/150 фут болып келеді.</p>
<p>Неліктен байланыс қайта қайта үзіліп қалады? Неліктен дыбыс кедергілері пайда болады?</p>	<p>Нәресте және ата аналар бөлігі қызмет көрсететін аймақтың сыртқы шекарасына тым жақын тұрған болар. Басқа орналасу орнын таңдап көріңіз немесе екі бөліктің арасындағы қашықтықты азайтыңыз. Есіңізде болсын, екі бөліктің арасында байланыс орнау үшін, әрдайым 30 секундтай уақыт керек болады.</p>
<p>Тоқ қуаты болмай қалғанда не болады?</p>	<p>Егер ата аналар бөлігі дұрыс зарядталған болса, онда ол тоқ қуаты берілуін тоқтатқанда, зарядтау құрылғысының ішінде де сыртында да байланыс жоғалмайды. Егер екі бөлікте де батареялар салынған болса, онда тоқ қуаты берілуін тоқтатқанда, құрал автоматты түрде батареядан жұмыс жасай бастайды, және байланыс үзілмейді.</p>

Сұрақ

Жауап

Нәресте қадағалаушы жасырын тыңдаудан және кедергілерден сақ па?

Осы нәресте қадағалаушының DECT технологиясы басқа құралдардан кедергі болдырмайды және жасырын тыңдаудың алдын алады.

Ата-аналар бөлігінің қызмет ету уақыты 24 сағат болуы тиіс. Неліктен менің ата-аналар бөлігім одан азырақ уақыт қызмет көрсетеді?

Ата аналар бөлігін алғаш рет зарядтағанда, қызмет көрстеу уақыты 24 сағаттан кем болады. Қайта зарядталатын батареялар топтамасы өздерінің толық мүмкіндігіне төрт рет босап, қайта зарядталғанда ғана жетеді.

Ата аналар бөлігіндегі дауыс деңгейі тым жоғары деңгейге қойылған болар, сондықтан ата аналар бөлігі көп энергия жұмсап жатыр. Ата аналар бөлігіндегі дауыс деңгейін төменірек қойыңыз

Мүмкін нәресте бөлігіндегі микрофон сезімталдығы тым жоғары етіп орнатылған шығар, ал ол ата аналар бөлігін көп қуат жегіздіреді. Ата аналар бөлігіндегі меню түймесін қолданып, микрофон сезімталдық деңгейін төмендетіңіз.

Неліктен мен ата-аналар бөлігін зарядтай бастағанымда оның көрсеткішіндегі батарея белгісі пайда болмайды?

Сіз ата-аналар бөлігін алғаш рет немесе көптен бері қолдабай келіп зарядтағаныңызда, ата-аналар бөлігіндегі көрсеткіште батарея белгісі көрінгенше бірнеше минут өтуі мүмкін.





Ižanga

Sveikiname Jus įsigijus mūsų gaminį, ir sveiki atvykę į „Philips AVENT“! Kad galėtumėte pasinaudoti visa „Philips AVENT“ siūloma parama, užregistruokite gaminį adresu www.philips.com/welcome. „Philips AVENT“ suteikia visas pastangas kurdama patikimus, rūpestingai globai skirtus gaminius, teikiančius tėvams reikiamą nuraminimą. Šis „Philips AVENT“ kūdikio stebėjimo siūstuvus užtikrina, kad visada aiškiai girdėsite savo kūdikį be jokio pašalinio triukšmo. DECT technologija garantuoja itin aiškų signalą tarp kūdikio įrenginio ir tėvų įrenginio, kurio netrukdyds kiti belaidžiai prietaisai. Naudodami temperatūros ir drėgmės daviklį galėsite stebėti orą kūdikio kambaryje, o asmeniniai nustatymai padės jums išlaikyti kūdikio kambario aplinką sveika ir jaukia.

Bendrasis aprašas (Pav. 1)**A Tėvų įrenginys**

- 1 Įjungimo / išjungimo mygtukas 
- 2 Anga dirželio sąsagai
- 3 TALK (KALBĖJIMO) mygtukas
- 4 MENU (MENIU) mygtukas
- 5 LINK (RYŠIO) lemputė
- 6 Mikrofonas
- 7 Garsiakalbis
- 8 Meniu ir garsumo mygtukai „+“ / „-“
- 9 OK (GERAI) mygtukas
- 10 Ekranas
- 11 Garso lygio lemputės
- 12 Diržo sąsaga
- 13 Adapteris
- 14 Mažas prietaiso kištukas
- 15 Kroviklis
- 16 Įkrovos lemputė
- 17 Ant kaklo kabinamas dirželis
- 18 Pakartotiniai įkraunamų maitinimo elementų skyrelis
- 19 Ant kaklo kabinamo dirželio anga
- 20 Pakartotiniai įkraunamų maitinimo elementų skyrelio dangtelis
- 21 Pakartotiniai įkraunami maitinimo elementai (pridedami)

B Kūdikio įrenginys

- 1 Įjungimo / išjungimo mygtukas 
- 2 PAGE (PRANĖSIMŲ) mygtukas
- 3 Ekranas
- 4 Įjungimo lemputė
- 5 Garsumo „+“ / „-“ mygtukai
- 6 Naktinės lempelės mygtukas 
- 7 Lopšinės mygtukas 
- 8 Paleidimo / stabdymo mygtukas 
- 9 Mikrofonas
- 10 Adapteris
- 11 Didelis prietaiso kištukas
- 12 Vėsinimo angos
- 13 Garsiakalbis
- 14 Temperatūros ir drėgmės daviklis
- 15 Lizdas dideliame prietaiso kištukui
- 16 Vienkartinio naudojimo maitinimo elementai (nepridedama)
- 17 Vienkartinio naudojimo maitinimo elementų skyrius
- 18 Vienkartinio naudojimo maitinimo elementų skyriaus dangtelis

C Ekranas

- 1 = temperatūros signalas
- 2 = kambario temperatūros indikatorius
- 3 = garsinis įspėjimas
- 4 = drėgmės rodmenys
- 5 = pranešimų siuntimo simbolis
- 6 = lopišinis simbolis
- 7 = naktinės lempelės simbolis
- 8 = maitinimo elemento simbolis
- 9 Garsumo / mikrofono jautrio indikatoriai:
 - = garsumas išjungtas
 - = mažiausias jautris / garsumas
 - = didžiausias jautris / garsumas

Kiti ekrano rodmenys (nerodomi):

- „Aukšta“ = kambario temperatūra aukštesnė už meniu nustatytą temperatūrą
- „Žema“ = kambario temperatūra žemesnė už meniu nustatytą temperatūrą
- „Nesujungta“ = nėra ryšio tarp įrenginių*
- „Pristabdyta“ = lopišinė nutraukta
- „Ieškoma“ = tarp įrenginių ieškomas ryšys*
- „Sujungta“ = įrenginiai sujungti*
- „Kalbėjimas“ = aktyvi kalbėjimo funkcija

*Tai rodoma tik tėvų įrenginio ekrane.

D Kelioninis krepšelis

Svarbu

Prieš pradėdami naudotis prietaisu, atidžiai perskaitykite šį vartotojo vadovą ir saugokite jį, nes jo gali prireikti ateityje.

Pavojus

- Kūdikių stebėjimo siųstuvo niekada nemerkitė į vandenį ar kitą skystį.

Įspėjimas

- Prieš įjungdami prietaisą, patikrinkite, ar įtampa, nurodyta ant kūdikio įrenginio ir kroviklio adapterių, sutampa su vietinio elektros tinklo įtampa.
- Jungdami kūdikio įrenginį į elektros tinklą, naudokite tik rinkinyje esantį adapterį.
- Tėvų įrenginiui įkrauti naudokite tik rinkinyje esantį įkroviklį ir adapterį.
- Adapteriuose yra transformatoriaus. Draudžiama nupjauti adapterius ir pakeisti juos kitais kištukais, nes tai kelia pavojų.
- Jeigu adapteriai pažeisti, norėdami išvengti pavojaus užtikrinkite, kad jie visada būtų pakeisti originalaus tipo adapteriais. Kad sužinotumėte tinkamą tipą, žr. skyrelį „Keitimas“.
- Jei tėvų įrenginio įkroviklis pažeistas, užtikrinkite, kad jie visada būtų pakeisti originalaus tipo įkrovikliu.
- Nenaudokite kūdikio stebėjimo siųstuvo drėgnose vietose ir arti vandens.
- Neatidarykite kūdikio įrenginio ir tėvų įrenginio (išskyrus maitinimo elementų skyrių), kad išvengtumėte elektros smūgio.
- Šis prietaisas neskirtas naudoti asmenims (įskaitant vaikus), kuriems būdingi sumažėję fiziniai, jutimo arba protiniai gebėjimai, arba tiems, kuriems trūksta patirties ir žinių, nebent už jų saugą atsakingas asmuo prižiūrėjo arba nurodė, kaip naudoti prietaisą.
- Prižiūrėkite, kad vaikai nežaistų su prietaisu.

Atsargiai

- Prietaisą naudokite ir laikykite 10–40 °C temperatūroje.

- Kūdikio įrenginio ir tėvų įrenginio nelaikykite pernelyg šalta ar karšta, taip pat tiesioginėje saulės šviesoje. Nelaikykite kūdikio įrenginio ir tėvų įrenginio arti šilumos šaltinio.
- Pasirūpinkite, kad kūdikis negalėtų pasiekti kūdikio įrenginio ir adapterio laido (šie turi būti ne mažesniu kaip 1 metro / 3 pėdų atstumu nuo kūdikio).
- Niekada nedėkite kūdikio įrenginio į vaiko lovelę ar krepšį.
- Niekada neuždenkite tėvų įrenginio ir vaikų įrenginio (pvz., rankšluosčiu ar apklotu). Visada įsitikinkite, kad kūdikio įrenginio aušinimo angos yra atviros.
- Kūdikio stebėjimo siųstuvui visada naudokite tinkamo tipo vienkartinio naudojimo maitinimo elementus.
- Norėdami išvengti pavojaus, į tėvų įrenginį visada dėkite pridedamą pakartotinai įkraunamą akumuliatorių.
- Jei tėvų įrenginį padėsite prie siųstuvo ar kito DECT prietaiso (pvz., DECT telefono), gali nutrūkti ryšys su kūdikio įrenginiu.

Bendrasis aprašas

- Šis kūdikio stebėjimo siųstuvus sukurtas kaip pagalbinė priemonė. Tai nėra atsakingos ir tinkamos suaugusiųjų atliekamos priežiūros pakaitalas ir neturėtų būti taip naudojamas.
- Drėgmės ir temperatūros davikliai gali tik matuoti kūdikio kambario temperatūrą bei drėgmę. Jų negalima naudoti kūdikio kambario temperatūros ar drėgmės valdymui bei reguliavimui.

Elektromagnetiniai laukai (EMF)

Šis „Philips AVENT“ prietaisas atitinka visus elektromagnetinių laukų (EMF) standartus. Eksploatuojant prietaisą tinkamai, vadovaujantis šiame vartotojo vadove pateikiamais nurodymais, remiantis šiandien prienamais moksliniais įrodymais šis prietaisas yra saugus naudoti.

Paruošimas naudoti

Kūdikio įrenginys

Kūdikio įrenginiu galite naudotis prijungę jį prie elektros tinklo arba su vienkartinio naudojimo maitinimo elementais. Net jei naudositės įrenginiu prijungę prie elektros tinklo, patariame įdėti vienkartinio naudojimo maitinimo elementus. Tai užtikrins nepertraukiamą prietaiso maitinimą sutrikus elektros tinklui.

Naudojimas įjungus į tinklą

- 1 Įkiškite didelį kištuką į kūdikio įrenginį, o adapterį – į sieninį el. lizdą (Pav. 2).
- 2 Pradeda šviesti raudona įjungimo lemputė.

Veikia su vienkartinio naudojimo maitinimo elementais.

Kūdikio įrenginys maitinamas keturiais 1,5V R6 AA tipo maitinimo elementais (įsigijami atskirai). Primygtinai rekomenduojame naudoti „Philips LR6 PowerLife“ maitinimo elementus. Nenaudokite pakartotinai įkraunamų maitinimo elementų, nes kūdikio įrenginyje nėra įkrovimo funkcijos.

Ištraukite kūdikio įrenginio kištuką iš el. lizdo ir, prieš dėdami vienkartinio naudojimo maitinimo elementus, įsitikinkite, kad jūsų rankos ir įrenginys yra sausi.

- 1 Nuimkite vienkartinio naudojimo maitinimo elementų skyrelio dangtelį. (Pav. 3)
- 2 Įdėkite keturis vienkartinio naudojimo maitinimo elementus (Pav. 4).

Pastaba: Įsitikinkite, kad „+“ ir „-“ poliai yra nustatyti tinkama kryptimi.

- 3 Vėl uždėkite dangtelį. (Pav. 5)

Tėvų įrenginys

Veikia su pakartotinai įkraunamais maitinimo elementais

Tėvų įrenginys yra tiekiamas su pakartotinai įkraunamu Li-ion 1000mAh tipo akumuliatoriumi.

Įkraukite tėvų įrenginį prieš jį naudodami pirmą kartą ir tada, kai tėvų įrenginys nurodo, jog senka maitinimo elementai (ekrane mirksi išsekusio maitinimo elemento simbolis ir tėvų įrenginys pypsi). Tėvų įrenginys pradeda rodyti, jog maitinimo elementai senka, likus 30 minučių iki visiško jų išsekimo.

Pastaba: Jei pakartotinai įkraunamas akumuliatorius yra visiškai išseikvotas, tėvų įrenginys automatiškai išsijungia ir praranda ryšį su kūdikio įrenginiu.

- 1** Nuimkite pakartotinai įkraunamo akumuliatoriaus skyrelio dangtelį (Pav. 6).
- 2** Įdėkite pakartotinai įkraunamą akumuliatorių (Pav. 7).
- 3** Vėl uždėkite dangtelį (Pav. 8).
- 4** Mažą prietaiso kištuką įstatykite į įkroviklį, įjunkite adapterį į sieninį el. lizdą ir įstatykite tėvų įrenginį į įkroviklį (Pav. 9).
 - ▶ Pradeda šviesti įkroviklio įkrovos lemputė.
 - ▶ Ekране rodomas besikraunančio maitinimo elemento simbolis, nurodantis, jog tėvų įrenginys yra kraunamas.
- 5** Tėvų įrenginį palikite įkroviklyje tol, kol akumuliatorius visiškai įsikraus.
 - ▶ Krovimo metu įkroviklio įkrovos lemputė nuolat šviečia.
 - ▶ Kai maitinimo elementai yra visiškai įkrauti, tėvų įrenginio ekране rodomas visiškai įkrauto maitinimo elemento simbolis .
 - Jei kraunate tėvų įrenginį pirmą kartą ar praėjus daug laiko nuo jo naudojimo paskutinį kartą, įrenginį išjunkite ir palikite jį krautis mažiausiai 10 valandų be pertraukų.
 - Įkrovimas paprastai trunka 4 valandas, tačiau tai užtrunka ilgiau, jei tėvų įrenginys krovimo metu yra įjungtas. Norėdami kuo labiau sutrumpinti įkrovimo laiką, krovimo metu išjunkite tėvų įrenginį.
 - Kai akumuliatorius yra visiškai įkrautas, tėvų įrenginį galima naudoti be laido mažiausiai 24 valandas.

Pastaba: Kraunant tėvų įrenginį pirmą kartą, veikimo laikas yra trumpesnis nei 24 valandos. Akumuliatorius pradeda veikti visu pajėgumu jį visiškai įkrovus ir iškrovus keturis kartus.

Pastaba: Jei tėvų įrenginys nelaikomas įkroviklyje, akumuliatorius po truputį išsikrauna - net jei tėvų įrenginys yra išjungtas.

Prietaiso naudojimas

- 1** Laikydami tėvų įrenginį ir kūdikio įrenginį tame pačiame kambaryje, patikrinkite ryšį (Pav. 10). Įsitinkinkite, kad kūdikio įrenginys yra bent 1 metro / 3 pėdų atstumu nuo tėvų įrenginio.
- 2** Paspauskite ir palaikykite nuspaustą įjungimo/išjungimo mygtuką,  esantį kūdikio įrenginyje, kol įjungimo lemputė pradės šviesti žaliai. (Pav. 11)

Pastaba: Įjungimo lemputė visada šviečia žaliai - net tada, kai nėra ryšio su tėvų įrenginiu.

 - ▶ Naktinė lempelė trumpam užsidega ir vėl užgesa.
 - ▶ Ekranas pradeda šviesti, o ekране rodomas maitinimo elemento simbolis (Pav. 12).
 - ▶ Po 2 sekundžių, ekране parodomas temperatūros ir drėgmės vertės (Pav. 13).
- 3** Paspauskite ir palaikykite nuspaustą įjungimo/išjungimo mygtuką,  esantį tėvų įrenginyje, kol trumpam užsidegs garso lygio lemputės. (Pav. 14)
 - ▶ Ekranas įsijungia ir ekране parodomas maitinimo elemento simbolis (Pav. 15).
 - ▶ LINK (RYŠIO) lemputė šviečia raudonai ir mirksi, o ekране atsiranda pranešimas „Ieškoma“. (Pav. 16)
 - ▶ Kai tarp vaikų įrenginio ir tėvų įrenginio atsiranda ryšys, tėvų įrenginio LINK (RYŠIO) lemputė tampa žalia ir nuolat šviečia. Ekране atsiranda pranešimas „Sujungta“. (Pav. 17)
 - ▶ Po 2 sekundžių pranešimas „Sujungta“ dingsta, ekране rodomos temperatūros ir drėgmės vertės. (Pav. 18)

- Pirmą kartą įjungus tėvų įrenginį, ekrane atsiranda pranešimas „Kalba“. Pasirinkite norimą kalbą (žr. skyrių „Meniu pasirinktys“, poskyrį „Ekranų kalbos nustatymas“). (Pav. 19)
- Jei nėra jokio ryšio, tėvų įrenginio LINK (RYŠIO) lemputė nustoja mirksėti ir pradeda šviesti raudonai. Retkarčiais tėvų įrenginys supypsi, o ekrane rodomas pranešimas „Nesujungta“. (Pav. 20)

Kūdikio stebėjimo įrenginio padėties nustatymas

- 1 Kūdikio įrenginį padėkite bent 1 metro / 3 pėdų atstumu nuo kūdikio (Pav. 21).
- 2 Padėkite tėvų įrenginį kūdikio įrenginio veikimo diapazone. Norėdami išvengti garsinės informacijos, įsitikinkite, kad jis yra mažiausiai 1 metro / 3 pėdų atstumu nuo kūdikio įrenginio (Pav. 10).

Daugiau informacijos apie veikimo diapazoną žr. žemiau, skyriuje „Veikimo diapazonas“.

Veikimo diapazonas

Kūdikio stebėjimo siųstuvo veikimo diapazonas yra 330 metrų / 1000 pėdų atviroje erdvėje. Atsižvelgiant į aplinką ir kitus trukdžius, šis atstumas gali būti mažesnis. Patalpose veikimo diapazonas siekia iki 50 metrų / 150 pėdų.

Sausos medžiagos	Medžiagų storis	Diapazono sumažėjimas
Medis, tinkas, kartonas, stiklas (be metalo, laidų ar švino)	< 30 cm / 12 col.	0–10%
Mūras, fanera	< 30 cm / 12 col.	5–35%
Gelžbetonis	< 30 cm / 12 col.	30–100%
Metalinės grotelės arba strypai	< 1 cm / 0,4 col.	90–100%
Metalo ar aliuminio lakštai	< 1 cm / 0,4 col.	100%



Jei medžiagos drėgnos ar šlapios, gali būti prarasta iki 100% diapazono.

Savybės

Toliau pateiktos funkcijos yra aptariamoms skyriuje „Meniu pasirinktys“, kadangi jos gali būti valdomos tik per tėvų įrenginio meniu:

- Mikrofono jautrumo reguliavimas
- Įspėjimo garsas įjungtas / išjungtas
- Kambario temperatūros diapazono nustatymas (aukščiausia ir žemiausia temperatūra)
- Temperatūros įspėjimas įjungtas / išjungtas
- Vibracijos signalas įjungtas / išjungtas

Garsiakalbio garsumo reguliavimas

- 1 Spauskite kūdikio įrenginio garsumo mygtukus „+“ ir „-“, kol nustatysite norimą kūdikio įrenginio garsiakalbio garsumą (Pav. 22).
 - 2 Spauskite tėvų įrenginio garsumo mygtukus „+“ ir „-“, kol nustatysite norimą tėvų įrenginio garsiakalbio garsumą (Pav. 23).
- Ekranoose pateikiama vaizdinė informacija apie įrenginių garsumo nustatymus:
 -  = tėvų įrenginio garsumas išjungtas / tylusis kūdikio stebėjimas
 -  = mažiausias garsumas (tėvų įrenginio ir kūdikio įrenginio)
 -  = didžiausias garsumas (tėvų įrenginio ir kūdikio įrenginio)

Pastaba: Jei garsumas nustatytas aukštu lygiu, įrenginiai naudoja daugiau energijos.

Kalbėjimo funkcija

Jei norite kalbėti su kūdikiu (pvz., jį nuraminti), galite naudoti tėvų įrenginio TALK (KALBĖJIMO) mygtuką.

- 1 Paspauskite ir palaikykite nuspaudę TALK (KALBĖJIMO) mygtuką ir aiškiai kalbėkite į mikrofoną, būdami nuo jo 15 - 30 cm atstumu (Pav. 24).
- 2 Žalia LINK (RYŠIO) lemputė ima mirksėti ir ekrane parodomas „Talk“ (Kalbėjimo) pranešimas.
- 2 Baigę kalbėti, atleiskite TALK (KALBĖJIMO) mygtuką.





Garso lygio lemputės

Tėvų įrenginys nuolat stebi garso lygį kūdikio kambaryje, o garso lygio lemputės leidžia žinoti, ar ten kas nors vyksta. Jei kūdikis verkia, tėvų įrenginyje pradeda šviesti garso lygio lemputės.

- Kol kūdikio įrenginys nenustato garso, visos garso lygio lemputės tėvų įrenginyje yra išjungtos.
- Jei kūdikio įrenginys užfiksuoja garsą, tėvų įrenginyje pradeda šviesti viena ar daugiau garso lygio lempučių. Šviečiančių lempučių skaičius priklauso nuo fiksuojamo garso stiprumo.

Naktinė lempelė

Pastaba: Naktinę lempelę taip pat galima įjungti ir išjungti per meniu, esančiu tėvų įrenginyje (žr. skyrių „Meniu pasirinktys“, poskyrį „Naktinė lempelė“).

- 1 Paspauskite kūdikio įrenginio  naktinės lempelės mygtuką, jei norite įjungti naktinę lempelę. (Pav. 25)
 - 2 Paspauskite naktinės lempelės mygtuką  dar kartą, jei norite naktinę lempelę išjungti.
-  parodomas tėvų įrenginio ekrane.
 - Naktinė lempelė po truputėlį blanksta prieš visiškai išsijungdama.
 -  dingsta iš tėvų įrenginio ekrano.

Patarimas: Naktinę lempelę išjunkite, jei kūdikio įrenginys veikia su vienkartinio naudojimo maitinimo elementais. Taip sutaupysite energijos.

Pranešimų siuntimas tėvų įrenginiui



Jei nerandate tėvų įrenginio, o jo garsas išjungtas, jam rasti galite naudoti kūdikio įrenginio PAGE (PRANEŠIMŲ) siuntimo mygtuką.

Pastaba: Pranešimų siuntimo funkcija veikia tik tada, kai tėvų įrenginys yra įjungtas.

- 1 Paspauskite kūdikio įrenginio PAGE (PRANEŠIMŲ) mygtuką (Pav. 26).
 - 2 Jei norite nutraukti įspėjimo apie pranešimo siuntimą signalą, vėl paspauskite PAGE (PRANEŠIMŲ) mygtuką arba bet kurį kitą tėvų įrenginio mygtuką.
- Pranešimas „Paging“ (Pranešimų siuntimas) ir pranešimų siuntimo simbolis parodomas kūdikio įrenginio ir tėvų įrenginio ekranuose.
 - Tėvų įrenginys skleidžia įspėjimo apie pranešimą signalą.

Lopšinės funkcija

Pastaba: Lopšinės funkciją taip pat galima valdyti per tėvų įrenginio meniu (žr. skyrių „Meniu pasirinktys“, poskyrį „Lopšinės funkcija“).

- 1 Spauskite kūdikio įrenginio mygtuką paleisti / stabdyti , kad paleistumėte šiuo metu pasirinktą lopšinę. (Pav. 27)
- 2 Jei norite pasirinkti kitą lopšinę, paspauskite lopšinės mygtuką  ant kūdikio įrenginio per 2 sekundes, kad peržiūrėtumėte lopšinių sąrašą. (Pav. 28)

Pastaba: Jei nelaukysite lopšinės mygtuko nuspaudę ♪ daugiau nei 2 sekundes, bus paleista ekrane rodoma lopšinė.

- Lopšinės numeris rodomas ekrane kartu su lopšinės simboliu ♪.
- Lopšinė kartojama nuolat.

3 Jei norite sustabdyti lopšinę, vėl paspauskite paleidimo / sustabdymo mygtuką, ►■ esantį kūdikio įrenginyje. (Pav. 27)

- Lopšinės numeris ir lopšinės simbolis ♪ dingsta iš ekrano.

4 Jeigu norite pasirinkti kitą lopšinę, kai lopšinė paleista:

- Paspauskite kūdikio įrenginio lopšinės mygtuką ♪ per 2 sekundes, kad peržiūrėtumėte lopšinių sąrašą.

Pastaba: Jei nelaukysite lopšinės mygtuko nuspaudę ♪ daugiau nei 2 sekundes, bus paleista ekrane rodoma lopšinė.

Drėgmė

Kai tarp kūdikio įrenginio ir tėvų įrenginio yra ryšys, drėgmės lygis rodomas abiejų įrenginių ekranuose.

Optimalus drėgmės lygis yra tarp 40% ir 60%. Labai svarbu palaikyti teisingą drėgmės lygį, nes jis apsaugos jūsų vaiką nuo gleivinės suerzinimo, sausus ir perštincios odos, lūpų skeldėjimo bei sausus, skaudančios gerklės. Kai gleivinė nefunkcionuoja tinkamai, kūdikis nėra visiškai apsaugomas nuo mikrobu. Dėl to padidėja galimybė, kad jūsų kūdikis peršals ar susirgs gripu, taip pat sumažėja kūdikio atsparumas bakterinėms infekcijoms.

Philips AVENT ultragarsinis drėkintuvas padės jums pagerinti kūdikio kambario oro kokybę ir pasiekti tinkamą drėgmės lygį. Dėl prekės įsigijimo galimybės kreipkitės į vietinį „Philips“ klientų aptarnavimo centrą

Pastaba: Kūdikio stebėjimo siųstuvus tik matuoja drėgmės lygį. Juo negalima reguliuoti drėgmės lygio.

Įspėjimas dėl nukrypimo nuo diapazono

Kai tėvų įrenginys atitolsta nuo kūdikio įrenginio diapazono, jis retkarčiais supypsi, o ekrane atsiranda pranešimas „Not linked“ (Nesujungta). Tėvų įrenginio LINK (RYŠIO) lemputė pradeda šviesti raudonai.

Pastaba: Kai kūdikio įrenginys išjungtas, pranešimas „Not Linked“ (Nesujungta) taip pat rodomas tėvų įrenginio ekrane.

Meniu pasirinktys

Daugiausia funkcijų galima valdyti tiek per kūdikio įrenginį, tiek per tėvų įrenginį, tačiau kai kurias funkcijas galima valdyti tik per tėvų įrenginio meniu.

Meniu naudojimas – paaiškinimas

Pastaba: Meniu funkcijos veikia tik tada, kai tarp kūdikio įrenginio ir tėvų įrenginio užmegztas ryšys.

- 1** Paspauskite MENU (MENIU) mygtuką ir atidarykite meniu (Pav. 29).
- Ekrane rodoma pirmoji meniu pasirinktis.

- 2** Naudokite mygtukus „-“ ir „+“ norimai meniu pasirinkčiai pasirinkti (Pav. 30).

Pastaba: Rodyklė nurodo, kuria kryptimi galima naršyti.

- 3** Norėdami patvirtinti, paspauskite mygtuką OK (GERAI) (Pav. 31).

- 4** Norėdami pasirinkti reikiamus nustatymus, naudokite mygtukus „+“ ir „-“.

- 5** Norėdami patvirtinti, paspauskite mygtuką OK (GERAI).

- Naujas nustatymas dukart sumirksi ir dingsta iš ekrano.

- 6 Dar kartą paspauskite MENU (MENIU) mygtuką ir išeikite iš meniu.

Naktinės lempelės įjungimas / išjungimas

- 1 Pasirinkite „Lempelė“, naudodami mygtukus „+“ ir „-“.
- 2 Norėdami patvirtinti, paspauskite mygtuką OK (GERAI).
- 3 Jeigu naktinė lempelė išjungta, ekrane rodoma „On?“ (Ijungti?). Paspauskite mygtuką „OK“ (GERAI), kad įjungtumėte naktinę lempele. Jeigu naktinė lempelė įjungta, ekrane rodoma „Off?“ (Išjungti?). Paspauskite mygtuką „OK“ (GERAI), kad išjungtumėte naktinę lempele.

Lopšinės funkcija

Lopšinės pasirinkimas

- 1 Pasirinkite „Lopšinė“, naudodami mygtukus „+“ ir „-“.
- 2 Norėdami patvirtinti, paspauskite mygtuką OK (GERAI).
- 3 Paspauskite „+“ mygtuką vieną ar kelis kartus, kad iš sąrašo pasirinktumėte vieną iš penkių lopšinių, arba pasirinktumėte „Play all“ (Paleisti visas).
- 4 Norėdami patvirtinti, paspauskite mygtuką OK (GERAI).
Pasirinkus vieną iš penkių lopšinių, ji paleidžiama groti nuolat.

Perjungimas į kitą lopšinę

- 1 Paspauskite mygtuką „+“, kad iš sąrašo pasirinktumėte kitą lopšinę.
- 2 Norėdami patvirtinti, paspauskite mygtuką OK (GERAI).

Laikinas lopšinės sustabdymas

- 1 Paspauskite mygtuką „OK“ (GERAI).
 ► Ekrane rodomas pranešimas „Paused“ (Laikina sustabdyta).
- 2 Paspauskite mygtuką „OK“ (GERAI) dar kartą, kad tęstumėte lopšinę.
 Jei nepratęsite lopšinės per 20 sekundžių, lopšinės funkcija išsijungs automatiškai. Pranešimas „Paused“ (Laikina sustabdyta) ir lopšinės simbolis dings iš ekrano.



Lopšinės sustabdymas

- 1 Paspauskite mygtuką „+“, kad iš sąrašo pasirinktumėte „Stop“ (Sustabdyti).
- 2 Norėdami patvirtinti, paspauskite mygtuką OK (GERAI).

Mikrofono jautrumo reguliavimas

Pastaba: Mikrofono jautrį galima reguliuoti tik per tėvų įrenginio meniu.

Kūdikio įrenginio mikrofono jautrį, galite nustatyti norimu lygiu. Mikrofono jautrį galite pakeisti tik tada, jei tarp kūdikio įrenginio ir tėvų įrenginio buvo užmegztas ryšys, t.y. kai tėvų įrenginio LINK (Ryšio) lemputė pradeda nuolat šviesti žaliai.

- 1 Pasirinkite „Jautris“, naudodami mygtukus „+“ ir „-“.
- 2 Norėdami patvirtinti, paspauskite mygtuką OK (GERAI).
- 3 Pasirinkite norimą kūdikio įrenginio mikrofono jautrį, naudodami mygtukus „+“ ir „-“.
 ►  = mažiausias jautrio lygis
 ►  = didžiausias jautrio lygis
- 4 Norėdami patvirtinti, paspauskite mygtuką OK (GERAI).
 ► Ekrane atsiranda pranešimas „Išsaugota“.

Pastaba: Jei nustatytas didelis kūdikio įrenginio mikrofono jautrumo lygis, įrenginys užfiksuoja daugiau garsų, todėl juos dažniau siunčia. Dėl to įrenginys naudoja daugiau energijos.

Įspėjimo garsas įjungtas / išjungtas

Pastaba: Garsinį įspėjimą galima išjungti tik per meniu, esantį tėvų įrenginyje.

Ši funkcija leis jums tyliai stebėti kūdikį. Garsą tėvų įrenginyje galėsite išjungti, tačiau vis tiek išgirsite garsinį įspėjimą, kai jūsų vaikas pravirks.

Jei garsinis įspėjimo signalas yra įjungtas, o garsas yra išjungtas, tėvų įrenginys supypsi iš karto, kai ketvirto garso lygio lemputė pradeda šviesti. Be to, įsijungia foninis tėvų įrenginio apšvietimas, o ekrane mirksi garsinio įspėjimo signalo simbolis ().

- 1** Pasirinkite „Sound Alert“ (Garsinis įspėjimo signalas), naudodami mygtukus „+“ ir „-“.
- 2** Norėdami patvirtinti, paspauskite mygtuką OK (GERAI).
- 3** Jeigu įspėjimo signalas išjungtas, ekrane rodoma „On?“ (Įjungti?). Paspauskite mygtuką OK (GERAI), kad įjungtumėte įspėjimo signalą. Jeigu įspėjimo signalas įjungtas, rodoma „Off?“ (Išjungti?). Paspauskite mygtuką OK (GERAI), kad išjungtumėte įspėjimo signalą.
- Jeigu jūs įjungėte garsinį įspėjimo signalą, jo simbolis () atsiranda tėvų įrenginio ekrane.

Kambario temperatūros diapazono nustatymas

Pastaba: Temperatūros diapazoną galima reguliuoti tik per meniu, esantį tėvų įrenginyje.

Kūdikis miega ramiai tokiame kambaryje, kurio temperatūra siekia nuo 16°C iki 20°C. Tai svarbu, nes kūdikis negali reguliuoti savo kūno temperatūros taip gerai, kaip suaugęs žmogus. Kūdikiui prireikia daugiau laiko prisitaikyti prie temperatūros pokyčių.

Jei nenustatysite temperatūros diapazono, kūdikio stebėjimo siūstuvus jus įspės, kai temperatūra kūdikio kambaryje nukris žemiau 14°C ar pakils virš 30°C. Tokiu atveju įsijungia foninis tėvų įrenginio apšvietimas, o ekrane atsiranda pranešimas „Aukšta“ arba „Žema“. Norėdami pakeisti numatytą žemiausią ir aukščiausią temperatūrą, vadovaukitės žemiau pateiktomis instrukcijomis.

Pastaba: Kūdikio kambario temperatūra rodoma abiejų įrenginių ekranuose, jei šie yra sujungti.

- 1** Pasirinkite „Temperatūra“, naudodami mygtukus „+“ ir „-“.
- 2** Norėdami patvirtinti, paspauskite mygtuką OK (GERAI).
- 3** Pasirinkite „Range“ (Diapazonas), naudodami mygtukus „+“ ir „-“.
- 4** Norėdami patvirtinti, paspauskite mygtuką OK (GERAI).
- 5** Nustatykite norimą mažiausią temperatūrą, naudodami mygtukus „+“ ir „-“.
- 6** Norėdami patvirtinti, paspauskite mygtuką OK (GERAI).
- 7** Nustatykite norimą mažiausią temperatūrą, naudodami mygtukus „+“ ir „-“.
- 8** Norėdami patvirtinti, paspauskite mygtuką OK (GERAI).
- Ekrane atsiranda pranešimas „Išsaugota“.

Pastaba: Jei temperatūra kūdikio kambaryje nukrenta žemiau arba viršija nustatytą temperatūros diapazoną, ekranas nuolat šviečia. Dėl to įrenginys sunaudoja daugiau energijos.

Temperatūros įspėjimas įjungtas / išjungtas

Pastaba: Temperatūros signalą įjungti ir išjungti galima tik per meniu, esantį tėvų įrenginyje.

Pastaba: Jei temperatūros signalas įsijungia pernelyg dažnai, sumažinkite nustatytą mažiausią temperatūrą ir / arba padidinkite nustatytą didžiausią temperatūrą (žr. „Kambario temperatūros diapazono nustatymas“).

Kai temperatūros signalas yra įjungtas, tėvų įrenginys supypsi, jei tikroji kambario temperatūra viršija nustatytą didžiausią temperatūrą arba nukrenta žemiau nustatytos mažiausios temperatūros. Be to, įsijungia foninis tėvų įrenginio apšvietimas, mirksi temperatūros įspėjimo simbolis (), o ekrane atsiranda pranešimas „Aukšta“ arba „Žema“. Jei žemiausia ir aukščiausia temperatūra nebuvo nustatyta, temperatūros signalas suveikia tada, kai kambario temperatūra nukrenta žemiau 14°C arba pakyla virš 30°C.

- 1 Pasirinkite „Temperatūra“, naudodami mygtukus „+“ ir „-“.
- 2 Norėdami patvirtinti, paspauskite mygtuką OK (GERAI).
- 3 Pasirinkite „Įspėjimas“, naudodami mygtukus „+“ ir „-“.
- 4 Norėdami patvirtinti, paspauskite mygtuką OK (GERAI).
- 5 Jeigu įspėjimo signalas išjungtas, ekrane rodoma „On?“ (Įjungti?). Paspauskite mygtuką OK (GERAI), kad įjungtumėte įspėjimo signalą. Jeigu įspėjimo signalas įjungtas, rodoma „Off?“ (Išjungti?). Paspauskite mygtuką OK (GERAI), kad išjungtumėte įspėjimo signalą.

Vibracijos signalas įjungtas / išjungtas

Pastaba: Vibracijos signalą galima išjungti ir įjungti tik per meniu, esantį tėvų įrenginyje.

Jei vibracijos įspėjimo signalas yra įjungtas, tėvų įrenginys vibruoja, kai tik ketvirto garso lygio lemputė pradeda šviesti, o garsas yra išjungtas.

- 1 Pasirinkite „Vibracija“, naudodami mygtukus „+“ ir „-“.
- 2 Norėdami patvirtinti, paspauskite mygtuką OK (GERAI).
- 3 Jeigu vibracijos įspėjimo signalas išjungtas, ekrane rodoma „On?“ (Įjungti?). Paspauskite mygtuką OK (GERAI), kad įjungtumėte vibracijos įspėjimo signalą. Jeigu vibracijos įspėjimo signalas įjungtas, ekrane rodoma „Off?“ (Išjungti?). Paspauskite mygtuką OK (GERAI), kad išjungtumėte vibracijos įspėjimo signalą.

Ekrano kalbos nustatymai

- 1 Pasirinkite „Kalba“, naudodami mygtukus „+“ ir „-“.
- 2 Norėdami patvirtinti, paspauskite mygtuką OK (GERAI).
- 3 Pasirinkite norimą kalbą, naudodami mygtukus „+“ ir „-“.
- 4 Norėdami patvirtinti, paspauskite mygtuką OK (GERAI).

Atstatymo funkcija

Ši tėvų įrenginio meniu funkcija leidžia iš naujo nustatyti ir tėvų, ir kūdikio įrenginių numatytuosius nustatymus tuo pačiu metu. Šią funkciją galite naudoti, jeigu iškyla problemų, kurių negalite išspręsti vadovaudamiesi patarimais, pateikiamais skyrelyje „Dažnai užduodami klausimai“.

- 1 Pasirinkite „Reset“ (Nustatyti iš naujo), naudodami mygtukus „+“ ir „-“.
- 2 Norėdami patvirtinti, paspauskite mygtuką OK (GERAI).
 - ▶ Tėvų įrenginio ekrane parodomas pranešimas „Confirm?“ (Patvirtinti?).
- 3 Norėdami patvirtinti, paspauskite mygtuką OK (GERAI).
 - ▶ Tėvų įrenginys išsijungia ir vėl įsijungia.
 - ▶ Dabar abiem įrenginiams iš naujo nustatyti numatytieji nustatymai.

Numatytieji nustatymai

Tėvų įrenginys

- Vibracijos įspėjimo signalas: išjungtas

- Kalba: anglų
- Garsiakalbio garsumas: 1
- Mikrofono jautrumas: 3
- Įspėjimo garsas: išjungtas
- Temperatūros signalas: išjungtas
- „Žemos temperatūros“ įspėjimo signalas: 14 °C
- Aukštos temperatūros lygis: 30 °C

Kūdikio įrenginys

- Garsiakalbio garsumas: 3
- Naktinė lempelė: išjungta
- Lopšinė: 1

Priedai

Diržo sąsaga ir ant kaklo kabinamas dirželis

Jei tėvų įrenginio akumuliatorius yra pakankamai įkrautas, galite nešiotis įrenginį kartu su savimi name ir lauke, pritvirtinę jį prie diržo ar rūbų juosmens sąsaga arba pasikabinę jį su dirželiu ant kaklo. Taip galite stebėti kūdikį judėdami.

Diržo sąsagos prijungimas

- 1 Prisekite diržo sąsagą prie tėvų įrenginio (Pav. 32).

Diržo sąsagos nuėmimas

- 1 Nutraukite diržo sąsagą nuo tėvų įrenginio.

Ant kaklo kabinamo dirželio prisegimas

- 1 Perverkite ant kaklo kabinamo dirželio kilpelę pro skylutę už dirželio įtvirtinimo. Įverkite ant kaklo kabinamą dirželį pro jo kilpelę ir traukdami stipriai užveržkite dirželį (Pav. 33).

Ant kaklo kabinamo dirželio nuėmimas

- 1 Perverkite ant kaklo kabinamą dirželį pro jo kilpelę ir ištraukite kilpelę iš skylutės, esančios už dirželio įtvirtinimo.

Valymas ir priežiūra

Tėvų įrenginio arba kūdikio įrenginio nemerkite į vandenį ir nevalykite pakišę po tekančiu iš čiaupo vandeniu.

Nenaudokite purškiamų ir / ar skystų valiklių.

- 1 Išjunkite kūdikio įrenginį, jei jis yra įjungtas į elektros tinklą, ir išimkite tėvų įrenginį iš kroviklio.

- 2 Tėvų įrenginį ir kūdikio įrenginį valykite drėgna šluoste.

Prieš įstatydami tėvų įrenginį atgal į kroviklį, įsitikinkite, kad jis yra sausas.

- 3 Prietaisą valykite sausa šluoste.

- 4 Adapterius valykite sausa šluoste.

Laikymas

- Kūdikio stebėjimo siųstuvui laikyti keliaudami galite naudoti krepšelį.
- Jei planuojate kurį laiką kūdikio stebėjimo siųstuvo nenaudoti, išimkite vienkartinio naudojimo maitinimo elementus iš kūdikio įrenginio ir įkraunamus maitinimo elementus iš tėvų įrenginio.

Tėvų įrenginį, kūdikio įrenginį, tėvų įrenginio kroviklį ir adapterius laikykite rinkinyje esančiame kelioniniame krepšelyje.

Pakeitimas

Kūdikio įrenginys

Maitinimo elementai

Kūdikio įrenginio vienkartinio naudojimo maitinimo elementus keiskite tik keturiais 1,5V R6 AA tipo maitinimo elementais.

Pastaba: Rekomenduojame naudoti „Philips“ vienkartinio naudojimo maitinimo elementus.

Adapteris

Kūdikio įrenginio adapterį pakeiskite tik originalaus tipo adapteriu. Naują adapterį galite užsisakyti iš savo platintojo arba „Philips“ techninės priežiūros centre.

- Tik JK: SSA-5S-09 UK 075040F
- Kitose šalyse: SSA-5W-09 EU 075040F

Tėvų įrenginys

Maitinimo elementai

Reikia pakeisti tik tėvų įrenginio akumuliatorių Li-ion 1000mAh tipo akumuliatoriumi.

Adapteris

Tėvų įrenginio įkroviklio adapterį pakeiskite tik originalaus tipo adapteriu. Naują adapterį galite užsisakyti iš savo platintojo arba „Philips“ aptarnavimo centre.

- Tik DB: SSA-5W-09 UK 075050F
- Kitos šalys: SSA-5W-09 EU 075050F

Aplinka

- Susidėvėjusio prietaiso nemeskite su įprastomis buitinėmis šiukšlėmis, o nuneškite jį į oficialų surinkimo punktą perdirbti. Taip prisidėsite prie aplinkosaugos (Pav. 34).
- Vienkartinio naudojimo maitinimo elementuose ir akumuliatoriuose yra medžiagų, galinčių užteršti aplinką. Neišmeskite vienkartinio naudojimo maitinimo elementų ir akumuliatorių kartu su įprastomis buitinėmis šiukšlėmis – nuneškite juos į oficialų surinkimo punktą. Prieš išmesdami prietaisą ar atiduodami jį į oficialų surinkimo punktą, visada išimkite vienkartinio naudojimo maitinimo elementus ir akumuliatorius.

Garantija ir techninė priežiūra

Jei jums reikalinga techninė priežiūra ar informacija arba jei kilo problemų, apsilankykite „Philips AVENT“ svetainėje www.philips.com/AVENT arba susisiekite su savo šalies „Philips“ klientų aptarnavimo centru (jo telefono numerį rasite visame pasaulyje galiojančios garantijos lankstinuke). Jei „Philips“ klientų aptarnavimo centro jūsų šalyje nėra, kreipkitės į vietinį „Philips“ atstovą.

Dažnai užduodami klausimai

Šiame skyriuje nurodyti dažniausiai apie šį prietaisą užduodami klausimai. Jei nerasite atsakymų į jums kilusius klausimus, kreipkitės į savo šalies klientų aptarnavimo centrą.

Klausimas	Atsakymas
Kodėl, paspaudus įrenginių įjungimo / išjungimo mygtukus, kūdikio įrenginio įjungimo lemputė ir tėvų įrenginio LINK (RYŠIO) lemputė nepradedą šviesti?	Galbūt pakartotinai įkraunami tėvų įrenginio maitinimo elementai yra išsekę, ir tėvų įrenginys nėra įstatytas į įkroviklį. Įstatykite mažą prietaiso kištuką į įkroviklį, įkroviklio adapterį įjunkite į sieninį el. lizdą ir įstatykite tėvų įrenginį į įkroviklį. Tada, norėdami užmegzti ryšį su kūdikio įrenginiu, paspauskite įjungimo / išjungimo mygtuką.
	Galbūt pakartotinai įkraunami arba vienkartinio naudojimo kūdikio įrenginio maitinimo elementai yra išseikvoti ir kūdikio įrenginys nėra įjungtas į el. tinklą. Pakeiskite vienkartinio naudojimo maitinimo elementus arba įjunkite kūdikio įrenginį į el. tinklą. Tada, norėdami užmegzti ryšį su tėvų įrenginiu, paspauskite įjungimo / išjungimo mygtuką.
	Kūdikio įrenginys ir tėvų įrenginys gali būti per toli vienas nuo kito. Perkeltkite tėvų įrenginį arčiau prie kūdikio įrenginio, tačiau ne arčiau kaip per 1 metrą / 3 pėdas.
	Jei tėvų įrenginio LINK (RYŠIO) lemputė vis dar nepradedą šviesti, naudodami atstatymo funkciją, nustatykite įrenginių numatytuosius nustatymus.
Kodėl tėvų įrenginio LINK (RYŠIO) lemputė nuolat šviečia raudonai, o ekrane rodomas pranešimas „Not Linked“ (Nesujungta)?	Tėvų įrenginys ir kūdikio įrenginys gali būti per toli vienas nuo kito. Perkeltkite tėvų įrenginį arčiau kūdikio įrenginio.
	Kūdikio įrenginys gali būti išjungtas. Įjunkite kūdikio įrenginį.
Kodėl kūdikio įrenginio ekrane mirksi maitinimo elementų simbolis?	Kūdikio įrenginio vienkartinio naudojimo maitinimo elementai senka. Pakeiskite vienkartinio naudojimo maitinimo elementus arba įjunkite kūdikio įrenginį į elektros tinklą (žr. skyrelį „Paruošimas naudoti“).
Kodėl pypsi tėvų įrenginys?	Jei tėvų įrenginys pypsi, o LINK (RYŠIO) lemputė nuolat šviečia raudonai ir ekrane rodomas pranešimas „Not Linked“ (Nesujungta), ryšys su kūdikio įrenginiu yra nutrūkęs. Perkeltkite tėvų įrenginį arčiau kūdikio įrenginio.
	Jei tėvų įrenginys pypsi, o ekrane rodomas išsekusio maitinimo elemento simbolis, senka pakartotinai įkraunami tėvų įrenginio maitinimo elementai. Įkraukite pakartotinai įkraunamus maitinimo elementus.
	Jei išjungėte garsą, garsinis įspėjimo signalas yra įjungtas, tėvų įrenginys pypsi kiekvieną kartą, kai ketvirtojo garso lygio lemputė pradeda šviesti, nes kūdikio įrenginys užfiksavo garsą.
	Jei tėvų įrenginyje nustatėte kambario temperatūros diapazoną ir temperatūros signalas yra įjungtas, tėvų įrenginys pypsi, temperatūrai nukritus žemiau nustatyto lygio ar žemiau 14 °C arba temperatūrai pakilus virš nustatyto lygio ar virš 30 °C.
	Kūdikio įrenginys gali būti išjungtas. Įjunkite kūdikio įrenginį.

Klausimas	Atsakymas
Kodėl įrenginys skleidžia didelio dažnio garsą?	Įrenginiai gali būti per arti vienas kito. Įsitikinkite, kad tėvų įrenginys ir kūdikio įrenginys yra bent per 1 metrą / 3 pėdas vienas nuo kito.
	Gali būti nustatytas per didelis tėvų įrenginio garsumas. Sumažinkite tėvų įrenginio garsumą.
Kodėl negirdžiu garso / kodėl negirdžiu, kai mano kūdikis verkia?	Gali būti nustatytas per mažas tėvų įrenginio garsumas arba garsas gali būti išjungtas. Padidinkite tėvų įrenginio garsumą.
	Kūdikio įrenginio mikrofono jautrio lygis gali būti per žemas. Naudodami tėvų įrenginio meniu, nustatykite didesnį mikrofono jautrį.
	Kūdikio įrenginys ir tėvų įrenginys galbūt yra per toli vienas nuo kito. Sumažinkite atstumą tarp įrenginių.
Kodėl tėvų įrenginys per greitai reaguoja į pašalinius garsus?	Kūdikio įrenginys taip pat fiksuoja kitus garsus. Perkelkite kūdikio įrenginį arčiau kūdikio (tačiau laikykitės minimalaus 1 metro / 3 pėdų atstumo).
	Kūdikio įrenginio mikrofono jautris gali būti per didelis. Naudodami tėvų įrenginio meniu, sumažinkite mikrofono jautrį.
Kodėl į kūdikio verksmą tėvų įrenginys reaguoja per lėtai?	Kūdikio įrenginio mikrofono jautris gali būti per mažas. Naudodami tėvų įrenginio meniu, padidinkite mikrofono jautrį.
Kodėl kūdikio įrenginio vienkartinio naudojimo maitinimo elementai greitai išsikrauna?	Gali būti nustatytas per didelis kūdikio įrenginio mikrofono jautris. Dėl to kūdikio įrenginys gali siųsti signalus dažniau. Naudodami tėvų įrenginio meniu, sumažinkite mikrofono jautrį.
	Gali būti nustatytas per didelis kūdikio įrenginio garsumo lygis, todėl kūdikio įrenginys gali naudoti daugiau energijos. Sumažinkite kūdikio įrenginio garsumą.
	Gali būti, jog jūsų nustatyta aukščiausia kambario temperatūra yra žemesnė už tikrąją kambario temperatūrą arba nustatyta žemiausia kambario temperatūra yra aukštesnė už tikrąją kambario temperatūrą. Tokiu atveju ekranas visą laiką šviečia ir kūdikio įrenginys sunaudoja daugiau energijos. Dėl to vienkartinio naudojimo maitinimo elementai kūdikio įrenginyje greitai senka.
	Galbūt įjungėte naktinę lempelę. Jei norite naudoti naktinę lempelę, rekomenduojame naudoti kūdikio įrenginiui maitinimą iš tinklo.
Kodėl tėvų įrenginio įkrovimo laikas trunka ilgiau nei 4 valandas?	Tėvų įrenginys įkrovimo metu gali būti įjungtas. Įkrovimo metu išjunkite tėvų įrenginį.

Kodėl ryšys nuolat trūkinėja? Kodėl nutrūksta garsas?

Turbūt kūdikio ir tėvų įrenginys yra netoli išorinių veikimo diapazono ribų. Padėkite tėvų įrenginį į kitą vietą arba sumažinkite atstumą tarp įrenginių. Atkreipkite dėmesį į tai, kad kiekvieną kartą užmegzti ryšį tarp prietaisų užtrunka apie 30 sekundžių.

Kas įvyksta nutrūkus elektros tiekimui?

Jei tėvų įrenginys pakankamai įkrautas, jis toliau veiks dingus maitinimui, įstatytas ir neįstatytas į kroviklį. Jei kūdikio įrenginyje yra maitinimo elementai, dingus maitinimui, automatiškai įjungiamas maitinimas elementais.

Ar mano kūdikio stebėjimo siūstuvus apsaugotas nuo pasiklausymo ir trukdžių?

Šio kūdikių stebėjimo įrenginio DECT technologija garantuoja, kad kita įranga nekelia trukdžių, o pasiklausymas neįmanomas.

Tėvų įrenginio veikimo laikas turėtų būti bent 24 valandos. Kodėl mano tėvų įrenginio veikimo laikas trumpesnis?

Pirmąkart įkrovus tėvų įrenginio pakartotinai įkraunamus maitinimo elementus, jų veikimo laikas yra trumpesnis nei 24 val. Pakartotinai įkraunami maitinimo elementai pradeda veikti visu pajėgumu tik po to, kai juos įkraunate ir išleikvojate mažiausiai keturis kartus.

Gali būti nustatytas per didelis tėvų įrenginio garsumas, todėl tėvų įrenginys naudoja daugiau energijos. Sumažinkite garsumą tėvų įrenginyje.

Gali būti nustatytas per didelis kūdikio įrenginio mikrofono jautrio lygis, todėl tėvų įrenginys gali naudoti daugiau energijos. Naudodami tėvų įrenginio meniu, sumažinkite tėvų mikrofono jautrį.

Kodėl, kai pradėdu krauti tėvų įrenginį, jo ekrane nepradedamas rodyti maitinimo elemento simbolis?

Pradėjus krauti tėvų įrenginį pirmą kartą arba ilgą laiką jo nenaudojus, gali užtrukti kelias minutes, kol jo ekrane pasirodys maitinimo elemento simbolis.

Ievads

Apsveicam ar pirkumu un laipni lūdzam Philips AVENT! Lai pilnībā gūtu labumu no Philips AVENT piedāvātā atbalsta, reģistrējiet savu izstrādājumu www.philips.com/welcome.

Philips AVENT ir pievērsies uzticamu kopšanas izstrādājumu ražošanai, kas sniedz vecākiem tik nepieciešamo atbalstu. Šis Philips AVENT mazuļu uzraugs sniedz diennakts atbalstu, nodrošinot, ka jūs vienmēr varat skaidri dzirdēt savu mazuli bez novērsošām skaņām. DECT tehnoloģija nodrošina, ka citas bezvadu ierīces neradīs traucējumus, un skaidru signālu starp mazuļa un vecāku ierīci.





Temperatūras un mitruma sensors ļauj jums kontrolēt klimatu mazuļa istabā un ļauj personalizēt iestatījumus, lai nodrošinātu veselīgu un komfortablu vidi jūsu mazuļa istabā.

Vispārējs apraksts (Zīm. 1)

A Vecāku ierīce

- 1 Ieslēgšanas/izslēgšanas poga 
- 2 Jostas saspraudes vieta
- 3 RUNĀŠANAS poga
- 4 MENU (IZVĒLNE) poga
- 5 SAVIENOJUMA lampiņa
- 6 Mikrofons
- 7 Skaļrunis
- 8 Izvēlnes un skaļuma +/- pogas
- 9 OK poga
- 10 Displejs
- 11 Skaņas līmeņa gaismiņas
- 12 Jostas saspraude
- 13 Adapteris
- 14 Ierīces mazā kontaktdakša
- 15 Lādētājs
- 16 Lādēšanas indikators
- 17 Kakla siksnā
- 18 Atkārtoti uzlādējama bateriju komplekta nodalījums
- 19 Atvērums kakla saitei
- 20 Atkārtoti uzlādējama bateriju komplekta nodalījuma vāciņš
- 21 Atkārtoti uzlādējama bateriju komplekts (iekļauts komplektā)

B Mazuļa ierīce

- 1 Ieslēgšanas/izslēgšanas poga 
- 2 PEIDŽĒRA poga
- 3 Displejs
- 4 Ieslēgts indikators
- 5 Skaļuma +/- pogas
- 6 Naktslampiņas poga 
- 7 Šūpuļdziesmas poga 
- 8 Atskaņot/apturēt poga 
- 9 Mikrofons
- 10 Adapteris
- 11 Ierīces lielā kontaktdakša
- 12 Dzesēšanas ejas
- 13 Skaļrunis
- 14 Temperatūras un mitruma sensors
- 15 Ierīces lielās kontaktdakšas kontaktlīgzda
- 16 Parastās baterijas (nav iekļautas komplektā)
- 17 Nodalījums parastām baterijām
- 18 Nodalījuma vāciņš parastām baterijām

C Displejs

- 1 = temperatūras trauksme
- 2 = telpas temperatūras rādījums
- 3 = skaņas trauksme
- 4 = mitruma indikators
- 5 = peidžera simbols
- 6 = šūpuļdziesmas simbols
- 7 = naktslampiņas simbols
- 8 = baterijas simbols
- 9 Skaluma/mikrofona jutīguma rādījumi:
 - = skaņas līmenis izslēgts
 - = minimālais jutīgums/skalums
 - = maksimālais jutīgums/skalums

Citas displeja norādes (nav parādītas):

- 'High' (Augsts) = telpas temperatūra virs izvēlnē iestatītās temperatūras
- 'Low' (Zems) = telpas temperatūra zem izvēlnē iestatītās temperatūras
- 'Not linked' (Nav savienots) = starp ierīcēm nav savienojuma*
- 'Paused' (Pārtraukums) = šūpuļdziesma ir pārtraukta
- 'Searching' (Meklēšana) = ierīces meklē savienojumu*
- 'Linked' (Savienots) = ierīces ir savienotas*
- 'Talk' (Runāt) = runāšanas funkcija ir aktivizēta

* Šo informāciju rāda tikai uz vecāku ierīces displeja.

D Ceļojuma somiņa**Svarīgi!**

Pirms ierīces lietošanas uzmanīgi izlasiet šo lietošanas pamācību un saglabājiet to, lai vajadzības gadījumā varētu ieskatīties tajā arī turpmāk.

Bīstami!

- Nekad neiegremdējiet mazuļa uzraugu ūdenī vai kādā citā šķidrumā.

Brīdinājums!

- Pirms ierīces pievienošanas elektrotīklam, pārbaudiet, vai uz mazuļa ierīces adaptera un lādētāja norādītais spriegums atbilst elektrotīkla spriegumam jūsu mājā.
- Lai mazuļa ierīci pieslēgtu elektrībai, izmantojiet tikai komplektā esošu adapteri.
- Lai uzlādētu vecāku ierīci, izmantojiet tikai komplektā esošu lādētāju un adapteri.
- Adapteri iekļauj transformatoru. Nenogrieziet adapterus, lai tos aizvietotu ar citām kontaktdakšām, jo tas var radīt bīstamas situācijas.
- Ja adapteri ir bojāti, vienmēr tos nomainiet pret oriģināliem, lai izvairītos no briesmām. Attiecībā par atbilstošu veidu, skatiet nodaļu 'Nomaīņa'.
- Ja vecāku ierīces adapteris ir bojāts, vienmēr nomainiet to pret oriģinālu jaunu.
- Nekad neizmantojiet zīdaiņu uzraugu mitrās vietās vai blakus ūdenim.
- Neatveriet mazuļa ierīces un vecāku ierīces korpusu, lai izvairītos no elektriskā strāvas trieciena; ņaš neattiecas uz bateriju nodalījumu.
- Šo ierīci nevar izmantot personas (tai skaitā bērni) ar fiziskiem, maņu vai garīgiem traucējumiem vai ar nepietiekamu pieredzi un zināšanām, kamēr par viņu drošību atbildīgā persona nav īpaši viņus apmācījusi izmantot šo ierīci.
- Jānodrošina, lai ar ierīci nevarētu rotaļāties mazi bērni.

Uzmanību!

- Uzglabājiet iekārtu no 10°C līdz 40°C temperatūrā.
- Nepakļaujiet mazuļa ierīci un vecāku ierīci spēcīgai aukstuma, karstuma vai tiešas saules iedarbībai. Nenovietojiet mazuļa ierīci un vecāku ierīci tuvu siltuma avotam.

- Pārlicinieties, ka mazulis neaizsniedz ne mazuļa ierīci, ne adaptera vadu (ierīce atrodas vismaz 1 metra/3 pēdu attālumā).
- Nekad nenovietojiet mazuļa ierīci zīdaiņa gultiņā vai sētiņā.
- Nekad neapklājiet vecāku ierīci un mazuļu ierīci (piem., divieli vai segu). Vienmēr pārlicinieties, ka mazuļa ierīces ventilācijas ejas ir brīvas.
- Mazuļa ierīcē vienmēr ievietojiet atbilstoša veida parastās baterijas.
- Lai izvairītos no riska, vecāku ierīcei vienmēr lietojiet komplektācijā iekļauto no jauna uzlādējamo bateriju komplektu.
- Ja novietojat vecāku ierīci blakus kādam raidītājam vai citai DECT iekārtai (piem., DECT tālrunim), savienojums ar mazuļa ierīci var pazust.

Vispārīgi

- Šis zīdaiņu uzraugs ir tikai palīgīdzeklis. Tas neaizvieto atbildīgu un atbilstošu vecāku uzraudzību un nav izmantojams kā tāds.
- Mitruma un temperatūras sensori tikai mēra temperatūru un mitrumu mazuļa istabā. Tos nevar lietot, lai kontrolētu un pielāgotu temperatūru un mitrumu mazuļa istabā.

Elektromagnētiskie lauki (EMF)

Šī Philips AVENT ierīce atbilst visiem standartiem saistībā ar elektromagnētiskiem laukiem (EMF). Ja rīkojaties atbilstoši un saskaņā ar instrukcijām šajā rokasgrāmatā, ierīce ir droši izmantojama saskaņā ar mūsdienās pieejamajiem zinātniskiem datiem.

Sagatavošana lietošanai

Mazuļa ierīce

Jūs varat izmantot mazuļa ierīci ar neuzlādējamām baterijām vai pieslēgtu elektrotīklam. Pat ja grasāties izmantot ierīci tikai ar elektrību, iesakām ievietot neuzlādējamās baterijas. Tas nodrošina automātisku barošanas padevi elektrotīkla kļūmes dēļ.

Ierīces izmantošana, pieslēdzot to elektrotīklam

- 1 Ievietojiet lielo ierīces kontaktdakšu mazuļa ierīcē, un tad – adapteri sienas kontaktligzdā (Zīm. 2).
- 2 Iedegas barošanas gaismīņa.

Darbība par parastām baterijām

Mazuļa ierīce darbojas ar četrām 1,5V R6 AA baterijām (nav iekļautas komplektā). Mēs jums iesakām izmantot Philips LR6 PowerLife baterijas.

Nelietojiet no jauna uzlādējamās baterijas, tā kā mazuļa ierīcei nav uzlādēšanas funkcijas.

Kad ievietojat no jauna neuzlādējamās baterijas, atslēdziet mazuļa ierīci un pārlicinieties, ka Jūsu rokas un ierīce ir sausas.

- 1 Noņemiet vāciņu no jauna neuzlādējamo bateriju nodalījumam. (Zīm. 3)
- 2 Ievietojiet četras no jauna neuzlādējamās baterijas (Zīm. 4).

Piezīme. Pārlicinieties, ka + un - poli ir vērsti pareizajā virzienā.

- 3 No jauna uzlieciet vāciņu. (Zīm. 5)

Vecāku ierīce

Darbība ar atkārtoti uzlādējamu bateriju komplektu

Vecāku ierīce nāk komplektācijā ar no jauna uzlādējamu Li-ion 1000mAh bateriju komplektu.

Uzlādējiet vecāku ierīci pirms to lietojat pirmo reizi vai kad vecāku ierīce norāda, ka baterijas ir tukšas (uz displeja mirgo tukšu bateriju simbols un vecāku ierīce pīkst). Vecāku ierīce sāk norādīt, ka baterijas ir tukšas 30 minūtes pirms tās ir pilnīgi tukšas.

Piezīme. Ja no jauna uzlādējamo bateriju komplekts ir pilnīgi tukšs, vecāku ierīce automātiski izslēdzas un zaudē savienojumu ar mazuļa ierīci.

- 1** Noņemiet vāciņu no jauna uzlādējamo bateriju komplekta nodalījumam (Zīm. 6).
- 2** Ievietojiet no jauna uzlādējamo bateriju komplektu (Zīm. 7).
- 3** No jauna uzlieciet vāciņu (Zīm. 8).
- 4** Ievietojiet mazās ierīces kontaktdakšu lādētājā, ievietojiet adapteri sienas kontaktligzdā, un novietojiet vecāku ierīci lādētājā (Zīm. 9).
 - Uz lādētāja iedegās uzlādēšanas gaismiņa.
 - Displejs rāda lādējošās baterijas simbolu, lai norādītu, ka vecāku ierīce uzlādējas.
- 5** Atstājiet vecāku ierīci lādētājā, līdz bateriju komplekts ir pilnībā uzlādējies.
 - Uzlādes laikā uzlādēšanas gaismiņa uz lādētāja nepārtraukti deg.
 - Kad bateriju komplekts ir pilnībā uzlādējies, vecāku ierīces displejs rāda pilnas baterijas simbolu .
 - Kad uzlādējat vecāku ierīci pirmo reizi vai pēc ilga tās neizmantošanas laika, izslēdziet to un ļaujiet tai nepārtraukti lādēties vismaz 10 stundas.
 - Uzlāde parasti aizņem 4 stundas, bet, ja uzlādes laikā vecāku ierīce ir ieslēgta, tas noris ilgāk. Lai uzlādes laiks būtu pēc iespējas īsāks, izslēdziet vecāku ierīci uzlādes laikā.
 - Kad bateriju komplekts ir pilnībā uzlādējies, vecāku ierīci var izmantot bezvadu režīmā vismaz 24 stundas.

Piezīme. Kad vecāku ierīces ir uzlādēta pirmo reizi, darbības laiks būs mazāks par 24 stundām. Bateriju komplekts sasniegs savu pilnu jaudu tikai pēc tam, kad jūs būsīt tās uzlādējis un izlādējis četras reizes.

Piezīme. Kad vecāku ierīce neatrodas lādētājā, baterijas pakāpeniski izlādējas pat tad, ja vecāku ierīce ir izslēgta.

Ierīces lietošana

- 1** Novietojiet mazuļa ierīci un vecāku ierīci tajā pašā telpā, lai pārbaudītu savienojumu (Zīm. 10). Pārlicinieties, ka mazuļa ierīce ir vismaz 1 metra/3 pēdu attālumā no vecāku ierīces.
- 2** Nospiediet un turiet ieslēgt/izslēgt pogu  uz mazuļa ierīces līdz ieslēdzas zaļā barošanas gaismiņa. (Zīm. 11)

Piezīme. Barošanas gaismiņa vienmēr iedegas zaļa pat tad, ja nav savienojuma ar vecāku ierīci.

- Naktslampiņa īsi iedegas un tad atkal nodziest.
 - Displejs ieslēdzas un uz displeja parādās baterijas simbols (Zīm. 12).
 - Pēc 2 sekundēm uz displeja parādās temperatūras un mitruma vērtības (Zīm. 13).
- 3** Nospiediet un turiet ieslēgt/izslēgt pogu  uz vecāku ierīces, līdz skaņas līmeņa gaismiņas īsi iedegās. (Zīm. 14)
 - Displejs ieslēdzas, un uz displeja parādās baterijas simbols (Zīm. 15).
 - SAVIENOJUMA gaismiņa iedegas sarkana un uz displeja parādās ziņojums 'Searching' (Meklē). (Zīm. 16)
 - SAVIENOJUMA gaismiņa uz vecāku ierīces kļūst zaļa un nepārtraukti deg, kad starp mazuļa ierīci un vecāku ierīci ir nodrošināts savienojums. Ziņojums 'Linked' (Savienots) parādās uz displeja. (Zīm. 17)
 - Pēc 2 sekundēm 'Linked' (Savienots) paziņojums pazūd, un temperatūras un mitruma vērtības tiek parādītas uz displeja. (Zīm. 18)
 - Kad pirmo reizi ieslēdzat vecāku ierīci, uz displeja parādās ziņojums 'Language' (Valoda). Izvēlaties vēlamo valodu (skatīt nodaļu 'Izvēlnes iespējas', sadaļu 'Displeja valodas iestatīšana'. (Zīm. 19)

- Ja nav nodrošināts savienojums, SAVIENOJUMS gaismīna uz vecāku ierīces beidz mirgot un deg sarkanā krāsā. Vecāku ierīce laiku pa laikam pikst un uz displeja parādās ziņojums 'Not Linked' (Nav savienots). (Zīm. 20)

Mazuļa uzrauga novietošana

- Novietojiet mazuļa ierīci vismaz 1 metru/3 pēdas no sava mazuļa (Zīm. 21).
- Novietojiet vecāku ierīci mazuļa ierīces darbības diapazonā. Pārliecinieties, ka tā ir vismaz 1 metra/3 pēdu attālumā no mazuļa ierīces, lai izvairītos no akustiskās atgriezeniskās saites (Zīm. 10).

Lai iegūtu plašāku informāciju par darbības diapazonu, skatiet zemāk sadaļu 'Darbības diapazons'.

Darbības diapazons

Mazuļa uzrauga darbības diapazons ir 330 metri/1000 pēdas atklātā vietā. Atkarībā no apkārtnes un citiem traucējošiem faktoriem šis diapazons var būt mazāks. Iekšējās darbības diapazons ir līdz pat 50 metriem/150 pēdām.

Sausi materiāli	Materiālu biezums	Diapazona traucējumi
Koks, ģipsis, kartons, stikls (bez metāla, vadiem vai svina)	< 30cm/12collas	0-10%
Ķieģeļi, saplāksnis	< 30cm/12collas	5-35%
Dzelzsbetons	< 30cm/12collas	30-100%
Metāla režģi vai stieņi	< 1cm/0,4collas	90-100%
Metāla vai alumīnija loksnes	< 1cm/0,4collas	100%



Attiecībā uz mitriem un valgiem materiāliem diapazona traucējumi var būt līdz pat 100%.

Funkcijas

Sekojošās iespējas ir aprakstītas nodaļā 'Izvēlnes iespējas', tā kā ar tām var darboties tikai vecāku ierīces izvēlnē:

- Mikrofona jutīguma koriģēšana
- Skaņas trauksmes ieslēgšana/izslēgšana
- Istabas temperatūras diapazona iestatīšana (minimālā un maksimālā temperatūra)
- Temperatūras trauksmes ieslēgšana/izslēgšana
- Vibrāciju trauksmes ieslēgšana/izslēgšana

Skaļruņa skaļuma koriģēšana

- Nospiediet skaļuma + un – pogas uz mazuļa ierīces, kamēr uz mazuļa ierīces ir iegūts vēlamais skaļruņa līmenis (Zīm. 22).
 - Nospiediet skaļuma + un – pogas uz vecāku ierīces, kamēr uz vecāku ierīces ir iegūts vēlamais skaļruņa līmenis (Zīm. 23).
- Displejā ir redzami ierīču skaļuma iestatījumi:
 -  = vecāku ierīces skaņas līmenis izslēgts/klusā mazuļa uzraudzība
 -  = minimāls līmenis (vecāku ierīcei un mazuļa ierīcei)
 -  = maksimāls līmenis (vecāku ierīcei un mazuļa ierīcei)

Piezīme. Ja skaļuma iestatījumi ir pārāk augsti, ierīces patērē vairāk jaudas.

Runāšanas funkcija

Varat izmantot RUNĀŠANAS pogu uz vecāku ierīces, lai sarunātos ar savu mazuli (piem., lai mierinātu mazuli).

- 1** Nospiediet un turiet RUNĀŠANAS pogu, un skaidri runājiet mikrofonā no attāluma 15-30cm (Zīm. 24).
- ▶ Zajā SAVIENOJUMA gaismiņa sāk mirgot, un paziņojums 'Talk' (Runāt) parādās uz displeja.
- 2** Atlaidiet RUNĀŠANAS pogu, kad vairs nerunājat.





Skaņas līmeņa gaismiņas

Vecāku ierīci nepārtraukti uzrauga skaņas līmeni Jūsu mazuļa istabā, un skaņas līmeņa gaismiņas ziņo Jums par aktivitātēm. Ja Jūsu mazulis raud, Jūs redzat, ka skaņas līmeņa gaismiņas iedegas uz vecāku ierīces.

- Kamēr mazuļa ierīce nefiksē skaņas, visas skaņas līmeņa lampiņas uz vecāku ierīces ir pazudušas.
- Kad mazuļa ierīce uztver skaņu, viena vai vairākas skaņas līmeņa gaismiņas ieslēdzas uz vecāku ierīces. Gaismiņu skaits ir atkarīgs no mazuļa ierīces uztvertās skaņas skaļuma.

Naktslampiņa

Piezīme. Jūs varat arī ieslēgt un izslēgt naktslampiņu vecāku ierīces izvēlnē (skatīt nodaļu 'Izvēlnes iespējas' sadaļa 'Naktslampiņa').

- 1** Nospiediet naktslampiņas pogu  uz mazuļa ierīces, lai ieslēgtu naktslampiņu. (Zīm. 25)
- ▶  parādās uz vecāku ierīces displeja.
- 2** Nospiediet naktslampiņas pogu  vēlreiz, lai izslēgtu naktslampiņu.
- ▶ Pirms naktslampiņa pilnīgi pazūd, tā pakāpeniski izbāl.
- ▶  pazūd no uz vecāku ierīces displeja.

Padoms. Kad mazuļa ierīci izmantojat ar neuzlādējamām baterijām, izslēdziet naktslampiņu. Tas ekonomē enerģiju.

Vecāku ierīces peidžeru savienojums



Ja vecāku ierīci neesat nolīcis vietā un tās skaļums ir izslēgts, tad, lai atrastu vecāku ierīci, varat izmantot PEIDŽERA pogu, kas atrodas uz mazuļa ierīces.

Piezīme. Peidžera funkcija strādā tikai, kad ieslēgta vecāku ierīce.

- 1** Nospiediet PEIDŽERA pogu uz mazuļa ierīces (Zīm. 26).
- ▶ Paziņojums 'Paging' (Peidžeris) un peidžera simbols parādās uz mazuļa un vecāku ierīces displejiem.
- ▶ Vecāku ierīce rada peidžeru trauksmes signālu.
- 2** Lai apturētu pikstēšanas trauksmi, nospiediet vēlreiz PEIDŽERA pogu vai jebkuru citu pogu uz vecāku ierīces.

Šūpuļdziesmas funkcija

Piezīme. Jūs varat arī darboties ar šūpuļdziesmas funkciju vecāku ierīces izvēlnē (skatīt nodaļu 'Izvēlnes iespējas', sadaļa 'Šūpuļdziesmas funkcija').

- 1** Nospiediet atskaņot/apturēt pogu  uz mazuļa ierīces, lai atskaņotu pašreiz izvēlēto šūpuļdziesmu. (Zīm. 27)
- 2** Lai izvēlētos citu šūpuļdziesmu, nospiediet un 2 sekundes turiet nospiestu uz mazuļa ierīces izvietoto šūpuļdziesmas pogu , lai caurskatītu šūpuļdziesmu sarakstu. (Zīm. 28)

Piezīme. Ja nospiežat šūpuļdziesmas pogu  vairāk nekā 2 sekundes, uz displeja redzamo šūpuļdziesmu sāk atskaņot.

- ▶ Šūpuļdziesmas numurs parādās uz displeja kopā ar šūpuļdziesmas simbolu .
- ▶ Šūpuļdziesma visu laiku atkārtojas.

3 Lai apturētu šūpuļdziesmu, vēlreiz nospiediet spēlēt/apturēt pogu ►■ uz mazuļa ierīces. (Zīm. 27)

► Šūpuļdziesmas numurs un šūpuļdziesmas simbols ♪ pazūd no displeja.

4 Lai izvēlētos citu šūpuļdziesmu, atskaņojot šūpuļdziesmu:

- Nospiediet uz mazuļa ierīces izvietoto šūpuļdziesmas pogu ♪, lai caurskatītu šūpuļdziesmu sarakstu.

Piezīme. Ja nenospiežat šūpuļdziesmas pogu ♪ vairāk nekā 2 sekundes, uz displeja redzamo šūpuļdziesmu sāk atskaņot.

Mitrums

Kad ir savienojums starp mazuļa ierīci un vecāku ierīci, mitruma līmenis tiek attēlots uz abu ierīču displejiem.

Optimālais mitruma līmenis ir robežās no 40% līdz 60%. Ir ļoti svarīgi saglabāt pareizu mitruma līmeni, jo tas palīdz pasargāt mazuli no glotādas kairinājuma, sausas un niezošas ādas, sasprēgājušām lūpām un sausas, sāpošas rīkles. Ja glotāda nefunkcionē optimāli, tā nevar nodrošināt jūsu mazulim pilnīgu aizsardzību pret visa veida baktērijām. Tas vairo mazuļa iespējas saaukstēties vai saslimt ar gripu un mazīna mazuļa imunitāti pret dažādām sēnīšu un baktēriju izraisītām infekcijām. Philips AVENT ultraskaņas mitrinātājs var jums palīdzēt uzlabot gaisa kvalitāti un saglabāt patīkamu mitruma līmeni jūsu mazuļa istabā. Lai saņemtu preču sarakstu sazinieties ar vietējo Philips Klientu apkalpošanas centru.

Piezīme. Mazuļa uzraugs mēra tikai mitruma līmeni. Jūs nevarat pielāgot mitruma līmeni ar mazuļa uzraugu.

Nesasniedzams trauksme

Kad vecāku ierīcei bērnu ierīce nav sasniedzama, vecāku ierīce ik pa laikam pīkst uz displeja parādās 'Not linked' (Nav savienots) ziņojums. SAVIENOJUMA gaismiņa uz vecāku ierīces iedegās sarkanā krāsā.

Piezīme. Mazuļa ierīcei esot izslēgtai, paziņojums 'Not Linked' (Nav savienots) arī parādās uz vecāku ierīces displeja.

Izvēlnes iespējas

Lielākā daļa funkcijas var pārvaldīt gan uz mazuļa ierīces, gan vecāku ierīces, bet dažas funkcijas var pārvaldīt tikai no izvēlnes vecāku ierīcē.

Izvēlnes izmantošana – vispārējs skaidrojums

Piezīme. Izvēlnes funkcijas var arī tikt izmantotas, atjaunojot savienojumu starp mazuļa un vecāku ierīci.

1 Lai atvērtu izvēlni, nospiediet IZVĒLNES pogu (Zīm. 29).

► Uz displeja parādās pirmā izvēlnes iespēja.

2 Izmantojiet – un + pogas, lai izvēlētos vēlamo izvēlnes iespēju (Zīm. 30).

Piezīme. Bultiņa norāda, kādā virzienā varat virzīties.

3 Nospiediet LABI pogu, lai apstiprinātu (Zīm. 31).

4 Izmantojiet + un - pogas, lai izvēlētos vēlamo režīmu.

5 Nospiediet LABI pogu, lai apstiprinātu.

► Jaunais iestatījums divas reizes mirgo un tad pazūd no displeja.

6 Lai aizvērtu izvēlni, nospiediet IZVĒLNES pogu.

Naktslampiņas ieslēgšana/izslēgšana

- 1 Izvēlieties 'Light' (Gaisma) ar + un - pogām.
- 2 Nospiediet LABI pogu, lai apstiprinātu.
- 3 Ja naktslampiņa ir izslēgta, displejā ir redzams 'On' (ieslēgt). Lai ieslēgtu naktslampiņu, nospiediet LABI pogu. Ja naktslampiņa ir ieslēgta, displejā ir redzams 'Off' (izslēgt). Lai izslēgtu naktslampiņu, nospiediet LABI pogu.

Šūpuļdziesmas funkcija

Šūpuļdziesmas izvēle

- 1 Izvēlieties 'Lullaby' (Šūpuļdziesma) ar + un - pogām.
 - 2 Nospiediet LABI pogu, lai apstiprinātu.
 - 3 Nospiediet + pogu vienreiz vai vairākas reizes, lai izvēlētos vienu no piecām šūpuļdziesmām no saraksta vai izvēlētos 'Play all' (Atskaņot visas).
 - 4 Nospiediet LABI pogu, lai apstiprinātu.
- Izvēloties vienu no piecām šūpuļdziesmām, tā tiek atskaņota nepārtraukti.

Pārslēgšanās uz citu šūpuļdziesmu.

- 1 Nospiediet + pogu, lai izvēlētos citu šūpuļdziesmu no saraksta.
- 2 Nospiediet LABI pogu, lai apstiprinātu.

Šūpuļdziesmas apturēšana.

- 1 Nospiediet OK pogu.
 - ▶ Uz displeja parādās ziņojums 'Paused' (Apturēts).
 - 2 Lai turpinātu šūpuļdziesmu, nospiediet LABI pogu.
- Ja neturpināt atskaņot šūpuļdziesmu 20 sekunžu laikā, šūpuļdziesmas funkcija automātiski izslēgsies. Paziņojums 'Paused' (Apturēts) un šūpuļdziesmas ikona pazūd no displeja.



Šūpuļdziesmas apturēšana

- 1 Nospiediet + pogu, lai izvēlētos 'Stop' no saraksta.
- 2 Nospiediet LABI pogu, lai apstiprinātu.

Mikrofona jutīguma koriģēšana

Piezīme. Jūs varat pielāgot mikrofona jutīgumu tikai vecāku ierīces izvēlnē.

Varat uzstādīt mazuļa ierīces mikrofona jutīgumu līdz vēlamajam līmenim. Mikrofona jutīgumu varat izmainīt tikai tad, kad ir izveidots savienojums starp abām ierīcēm, t. i., kad uz vecāku ierīces pastāvīgi deg zaļa SAVIENOJUMA lampiņa.

- 1 Izvēlieties 'Sensitivity' (Jūtīgums) ar + un - pogām.
- 2 Nospiediet LABI pogu, lai apstiprinātu.
- 3 Izvēlieties vēlamo mikrofona jūtības līmeni mazuļa ierīcei ar + un - pogām.
 - ▶  = minimālais jutīguma līmenis
 - ▶  = maksimālais jutīguma līmenis
- 4 Nospiediet LABI pogu, lai apstiprinātu.
 - ▶ Uz displeja parādās ziņojums 'Saved' (Saglabāts).

Piezīme. Kad mazuļa ierīces mikrofona jutīgums ir iestatīts augstā līmenī, tas uztver vairāk skaņu un tāpēc pārraida krietni biežāk. Rezultātā ierīce patērē vairāk jaudas.

Skaņas trauksmes ieslēgšana/izslēgšana

Piezīme. Jūs varat ieslēgt un izslēgt skaņas trauksmi tikai vecāku ierīces izvēlnē.

Šī funkcija ļauj jums klusi uzraudzīt mazuli. Jūs varat izslēgt vecāku ierīces skaņu un tomēr saņemt brīdinājumu, ja mazulis sāk raudāt.

Ja ieslēgta skaņas trauksme, vecāku ierīce pīkst tiklīdz iedegas ceturtais skaņas līmenis, kamēr skaņa ir izslēgta. Turklāt iedegas vecāku ierīces displeja fona gaisma uz displeja un skaņas trauksmes simbols () mirgo uz displeja.

- 1 Izvēlieties ‘Sound Alert’ (Skaņas trauksme) ar + un - pogām.
- 2 Nospiediet LABI pogu, lai apstiprinātu.
- 3 Ja trauksme ir izslēgta, displejā ir redzams ‘On?’ (Ieslēgt?). Lai ieslēgtu trauksmi, nospiediet LABI pogu. Ja trauksme ir ieslēgta, displejā ir redzams ‘Off?’ (Izslēgt?). Lai izslēgtu trauksmi, nospiediet LABI pogu.
- ▶ Ja esat uzstādījuši skaņas trauksmi uz ‘on’ (ieslēgts), vecāku ierīces displejā parādās skaņas trauksmes simbols ().

Telpas temperatūras diapazona iestatīšana

Piezīme. Jūs varat pielāgot temperatūras diapazonu tikai vecāku ierīces izvēlnē.

Mazulis labi gulēs istabā, kas sasildīta līdz temperatūrai no 16°C līdz 20°C. Tas ir svarīgi, jo mazulis nevar regulēt savu ķermeņa temperatūru kā pieaugušais. Mazulim nepieciešams ilgāks laiks, lai pielāgotos temperatūras izmaiņām.

Ja neiestatāt temperatūras diapazonu, mazuļa uzraugs brīdina Jūs, kad temperatūra Jūsu mazuļa istabā noslīd zem 14°C vai uzkāpj virs 30°C. Šādā gadījumā ieslēdzas vecāku ierīces displeja fona gaisma un uz displeja parādās ziņojums ‘High’ (Augsta) vai ‘Low’ (Zema). Lai mainītu noklusēto minimālo un maksimālo temperatūru, sekojiet zemāk norādītajām instrukcijām.

Piezīme. Mazuļa istabas temperatūra tiek attēlota uz abām ierīcēm, kad tās ir savienotas.

- 1 Izvēlieties ‘Temperature’ (Temperatūra) ar + un - pogām.
- 2 Nospiediet LABI pogu, lai apstiprinātu.
- 3 Izvēlieties ‘Range’ (Diapazons) ar + un - pogām.
- 4 Nospiediet LABI pogu, lai apstiprinātu.
- 5 Iestatiet vēlamo minimālo temperatūru ar + un - pogām.
- 6 Nospiediet LABI pogu, lai apstiprinātu.
- 7 Iestatiet vēlamo maksimālo temperatūru ar + un - pogām.
- 8 Nospiediet LABI pogu, lai apstiprinātu.
- ▶ Uz displeja parādās ziņojums ‘Saved’ (Saglabāts).

Piezīme. Ja temperatūra mazuļa istabā nokrīt zem vai pārsniedz iestatīto temperatūras diapazonu, displejs nepārtraukti ir ieslēgts. Tas izraisa ierīces lielāku strāvas patēriņu.

Temperatūras trauksmes ieslēgšana/izslēgšana

Piezīme. Jūs varat ieslēgt un izslēgt temperatūras trauksmi tikai vecāku ierīces izvēlnē.

Piezīme. Ja temperatūras trauksme ieslēdzās pārāk bieži, samaziniet iestatīto minimālo temperatūru un/ vai palieliniet iestatīto maksimālo temperatūru (skatīt ‘Temperatūras diapazona iestatīšana’).

Ja ieslēgta temperatūras trauksme, vecāku ierīci pīkst tad, ja pašreizējā istabas temperatūra pārsniedz iestatīto maksimālo temperatūru vai nokrīt zem iestatītās minimālās temperatūras. Turklāt iedegās vecāku ierīces displeja fona gaisma, mirgo temperatūras trauksmes simbols () un uz displeja parādās

'High' (Augsts) vai 'Low' (Zems). Ja minimālā un maksimālā temperatūra nav iestatīta, temperatūras trauksme ieslēdzās, kad istabas temperatūra nokrīt zem 14°C vai pārsniedz 30°C.

- 1 Izvēlieties 'Temperature' (Temperatūra) ar + un - pogām.
- 2 Nospiediet LABI pogu, lai apstiprinātu.
- 3 Izvēlieties 'Alert' (Trauksme) ar + un - pogām.
- 4 Nospiediet LABI pogu, lai apstiprinātu.
- 5 Ja trauksme ir izslēgta, displejā ir redzams 'On?' (Ieslēgt?). Lai ieslēgtu trauksmi, nospiediet LABI pogu. Ja trauksme ir ieslēgta, displejā ir redzams 'Off?' (Izslēgt?). Lai izslēgtu trauksmi, nospiediet LABI pogu.

Vibrāciju trauksmes ieslēgšana/izslēgšana

Piezīme. Jūs varat ieslēgt un izslēgt vibrāciju trauksmi tikai vecāku ierīces izvēlnē.

Kad vibrāciju trauksme ir ieslēgta, vecāku ierīce sāk vibrēt, tiklīdz ceturrtā skaņas līmeņa lampiņa iedegas, vienlaikus skaļums ir izslēgts.

- 1 Izvēlieties 'Vibration' (Vibrācija) ar + un - pogām.
- 2 Nospiediet LABI pogu, lai apstiprinātu.
- 3 Ja vibrācijas trauksme ir izslēgta, displejā ir redzams 'On?' (Ieslēgt?). Lai ieslēgtu vibrācijas trauksmi, nospiediet LABI pogu. Ja vibrācijas trauksme ir ieslēgta, displejā ir redzams 'Off?' (Izslēgt?). Lai izslēgtu vibrācijas trauksmi, nospiediet LABI pogu.

Displeja valodas iestatīšana

- 1 Izvēlieties 'Language' (Valoda) ar + un - pogām.
- 2 Nospiediet LABI pogu, lai apstiprinātu.
- 3 Izvēlieties vēlamo valodu ar + un - pogām.
- 4 Nospiediet LABI pogu, lai apstiprinātu.

Atiestates funkcija

Šī funkcija vecāku ierīces izvēlnē ļauj jums atiestatīt vecāku un mazuļu ierīci, lai vienlaikus atjaunotu noklusējuma iestatījumus. Varat izmantot šo funkciju, ja rodas problēmas, kuras nevar atrisināt, ievērojot nodaļā 'Visbiežāk uzdodamie jautājumi' ieteikumus.

- 1 Izvēlieties 'Reset' (Atiestatīt) ar + un - pogām.
- 2 Nospiediet LABI pogu, lai apstiprinātu.
- 3 Paziņojums 'Confirm?' (Apstiprināt) parādās uz vecāku ierīces displeja.
- 3 Nospiediet LABI pogu, lai apstiprinātu.
- 4 Vecāku ierīce izslēdzas un tad atkal ieslēdzas.
- 4 Tagad ierīcēs ir atiestatītas noklusētās rūpnīcas vērtības.

Noklusējuma iestatījumi

Vecāku ierīce

- Vibrācijas trauksme: izslēgta
- Valoda: angļu
- Skaļruņa skaļums: 1
- Mikroфона jutīgums: 3
- Skaņas trauksme: izslēgta
- Temperatūras trauksme: izslēgta
- 'Zemas temperatūras' trauksme: 14°C

- 'Augstas temperatūras' trauksme: 30°C
- Mazuļa ierīce
- Skajruņa skaļums: 3
 - Naktslampiņa: off
 - Šūpuļdziesma: 1

Aksesuāri

Jostas saspauze un kakla saite

Ja vecāku ierīces baterijas ir pietiekami uzlādētas, varat ņemt ierīci līdž mājā un ārpus tās, ja pievienojat to jostai vai siksnai ar jostas saspauzi vai ja apliekat to ap kaklu bez kakla siksnas. Tādējādi varēsīt uzraudzīt mazuli, staigājot apkārt.

Jostas saspauzes pievienošana

- 1 Piespraudiet jostas saspauzi pie vecāku ierīces (Zīm. 32).

Jostas saspauzes atvienošana

- 1 Izvelciet jostas saspauzi no vecāku ierīces.

Kakla siksnas pievienošana

- 1 Izveriet kakla siksnas cilpas galu caur siksnas atveri. Izvijiet kakla siksnu caur gala cilpu un pievelciet to (Zīm. 33).

Kakla siksnas atvienošana

- 1 Izvadiet kakla siksnu caur gala cilpu un izvelciet gala cilpu no atveres aiz siksnas vietas.

Tīrīšana un kopšana

Neiegremdējiet vecāku ierīci vai mazuļa ierīci ūdenī un nemazgājiet tās tekošā ūdenī.

Neizmantojiet tīrīšanas aerosolu vai šķidrās tīrīšanas līdzekļus.

- 1 Atvienojiet no elektrības mazuļa ierīci, ja tā ir pieslēgta elektrībai, un izņemiet vecāku ierīci no lādētāja.
 - 2 Tīriet mazuļa un vecāku ierīci ar mitru drāniņu.
- Pirms vecāku ierīci atkal ievietot lādētājā, pārlicinieties, ka tā ir sausa.
- 3 Tīriet lādētāju ar sausu drāniņu.
 - 4 Tīriet adapterus ar sausu drāniņu.

Uzglabāšana

- Tāpat arī varat izmantot ceļojumu somiņu, lai glabātu mazuļu uzraugu ceļojumu laikā.
- Ja kādu brīdi negrasāties izmantot mazuļa uzraugu, izņemiet neuzlādējamās baterijas no mazuļa ierīces un atkārtoti uzlādējamo bateriju komplektu no vecāku ierīces. Glabājiet vecāku ierīci, mazuļa ierīci, vecāku ierīces lādētāju un adapterus vēsā un sausā vietā.

Rezerves daļas

Mazuļa ierīce

Baterijas

Nomainiet neuzlādējamās baterijas mazuļa ierīcē tikai ar četrām 1,5V R6 AA baterijām.

Piezīme. Mēs jums iesakām izmantot Philips parastās baterijas.

Adapteris

Mainiet mazuļa ierīces adapteri tikai pret oriģinālu. Varat pasūtīt jaunu adapteri pie sava izplatītāja vai Philips pakalpojumu centrā.

- UK tikai: SSA-5S-09 UK 075040F
- Citas valstis: SSA-5W-09 EU 075040F

Vecāku ierīce**Bateriju komplekts**

Nomainiet bateriju komplektu vecāku ierīcē tikai ar Li-ion 1000 mAh bateriju komplektu.

Adapteris

Nomainiet vecāku ierīces adapteri tikai pret oriģinālo. Varat pasūtīt jaunu adapteri pie sava izplatītāja vai Philips pakalpojumu centrā.

- Tikai Anglija: SSA-5W-09 UK 075050F
- Citas valstis: SSA-5W-09 EU 075050F

Vides aizsardzība

- Pēc ierīces kalpošanas laika beigām, neizmetiet to kopā ar sadzīves atkritumiem, bet nododiet to oficiālā savākšanas punktā pārstrādei. Tādā veidā jūs palīdzēsiet saudzēt apkārtējo vidi (Zīm. 34).
- Parastās baterijas un bateriju komplekti satur vielas, kas var piesārņot vidi. Nemetiet ārā neuzlādējamās baterijas un bateriju komplektus kopā ar parastiem māsaimniecības atkritumiem, bet nododiet tās oficiālos savākšanas punktus. Vienmēr izņemiet neuzlādējamās baterijas un bateriju komplektus pirms atbrīvošanās no ierīces, un nododiet to oficiālā savākšanas punktā.

Garantija un tehniskā apkope

Ja jums nepieciešams serviss vai informācija, vai palīdzība, lūdzu, izmantojiet Philips AVENT tīmekļa vietni www.philips.com/AVENT vai sazinieties ar Philips Klientu apkalpošanas centru savā valstī (tā tālruna numurs atrodams pasaules garantijas brošūrā). Ja jūsu valstī nav Klientu apkalpošanas centra, vērsieties pie vietējā Philips preču izplatītāja.

Visbiežāk uzdotie jautājumi

Šajā nodaļā ir iekļauti visbiežāk uzdotie jautājumi par ierīci. Ja nevarat atrast atbildi uz savu jautājumu, lūdzu, sazinieties ar savas valsts Philips Pakalpojumu centru.

Jautājums	Atbilde
Kāpēc mazuļa ierīces ieslēgšanas indikators un vecāku ierīces SAVIENOJUMA lampiņa neiedegas, kad nospiežu abu ierīču ieslēgšanas/izslēgšanas pogas?	Iespējams, vecāku ierīces no jauna uzlādējamo bateriju komplekts ir tukšs, un vecāku ierīce nav pieslēgta lādētājam. Ievietojiet ierīces mazo kontaktdakšu kontaktlīzdā, ievietojiet lādētāja adapteri sienas kontaktlīzdā un ievietojiet vecāku ierīci lādētājā. Lai izveidotu savienojumu ar mazuļa ierīci, nospiediet ieslēgšanas/izslēgšanas pogu.
	Iespējams, atkārtoti uzlādējamās baterijas mazuļa ierīcē ir tukšas un mazuļa ierīce nav pievienota elektrotīklam. Nomainiet parastās baterijas vai pievienojiet mazuļa ierīci elektrotīklam. Lai izveidotu savienojumu ar vecāku ierīci, nospiediet ieslēgšanas/izslēgšanas pogu.

Iespējams, vecāku ierīce un mazuļa ierīce ir ārpus savstarpēja uztveršanas diapazona. Pievīziet vecāku ierīci tuvāk mazuļa ierīcei, bet ne tuvāk par 1 metru/3 pēdām.

Jautājums	Atbilde
	Ja SAVIENOJUMA lampiņa uz vecāku ierīces joprojām nesāk mirgot, izmantojot atiestates funkciju, lai atiestatītu ierīcēm to noklusētos iestatījumus.
Kāpēc SAVIENOJUMA lampiņa uz vecāku ierīces visu laiku mirgo sarkanā krāsā un kāpēc uz displeja ir redzams paziņojums 'Not linked' (Nav savienots)?	Iespējams, vecāku ierīce un mazuļa ierīce ir ārpus savstarpēja uztveršanas diapazona. Pievīrziet vecāku ierīci tuvāk mazuļa ierīcei.
	Mazuļa ierīce iespējams ir izslēgta. Ieslēdziet mazuļa ierīci.
Kāpēc baterijas simbols uz mazuļa ierīces displeja mirgo?	Mazuļa ierīces neuzlādējamās baterijas ir gandrīz tukšas. Nomainiet neuzlādējamās baterijas vai pieslēdziet mazuļa ierīci elektrībai (skatiet nodaļu 'Sagatavošana lietošanai').
Kāpēc vecāku ierīce izdod signālus?	Ja vecāku ierīce pīkst un vienlaikus SAVIENOJUMA lampiņa mirgo sarkanā krāsā, un uz displeja ir redzams paziņojums 'Not linked' (Nav savienots), savienojums ar mazuļa ierīci ir pazudis. Pievīrziet vecāku ierīci tuvāk mazuļa ierīcei.
	Ja vecāku ierīce pīkst un baterijas simbols uz displeja ir tukšs, no jauna uzlādējamo bateriju komplekts ir gandrīz tukšs. Nomainiet bateriju komplektu.
	Ja esat izslēdzis skaļumu, kamēr skaņas trauksme ir ieslēgta, vecāku ierīce pīkst tiklīdz ceturttā skaņas līmeņa lampiņa iedegas, jo mazuļa ierīce ir uztvērusi skaņu.
	Ja uz vecāku ierīces esat iestatījis istabas temperatūras diapazonu un temperatūras trauksme ir ieslēgta, vecāku ierīce pīkst, kad temperatūra nokrīt zem iestatītā līmeņa vai zem 14 °C, vai kad temperatūra uzkāpj virs iestatītā līmeņa vai virs 30 °C.
	Mazuļa ierīce iespējams ir izslēgta. Ieslēdziet mazuļa ierīci.
Kāpēc ierīce rada augstfrekvences skaņas?	Iespējams, ka ierīces atrodas pārāk tuvu. Pārliecinieties, ka vecāku ierīce ir vismaz 1 metra/3 pēdu attālumā no mazuļa ierīces.
	Iespējams, vecāku ierīces skaļums ir iestatīts pārāk augstā līmenī. Samaziniet vecāku ierīces skaļumu.
Kāpēc es nedzirdu skaņu/ Kāpēc es nedzirdu sava mazuļa raudas?	Iespējams, vecāku ierīces skaļums ir iestatīts pārāk zemā līmenī vai, iespējams, ir izslēgts. Palieliniet vecāku ierīces skaļumu.
	Iespējams, mikroфона jutīguma līmenis uz mazuļa ierīces ir pārāk zems. Iestatiet mikroфона jutīgumu augstākā līmenī uz vecāku ierīces izvēlnes.
	Iespējams, vecāku ierīce un mazuļa ierīce ir ārpus savstarpēja uztveršanas diapazona. Samaziniet atstatumu starp abām ierīcēm.
Kāpēc vecāku ierīce reaģē pārāk ātri uz citām skaņām?	Mazuļa ierīce arī uztver citas, ne tikai mazuļa izdotās skaņas. Pievīrziet mazuļa ierīci tuvāk mazulim (bet ievērojiet minimālo 1 metra/3 pēdu atstatumu).

Jautājums	Atbilde
	Iespējams, mikrofona jutīguma līmenis uz mazuļa ierīces ir iestatīts pārāk augstā līmenī. Samaziniet mikrofona jutīguma līmeni uz vecāku ierīces izvēlnes.
Kāpēc vecāku ierīce reaģē pārāk lēni uz mazuļa izdotajām skaņām?	Iespējams, mikrofona jutīguma līmenis uz mazuļa ierīces ir pārāk zems. Paaugstiniet mikrofona jutīguma līmeni uz vecāku ierīces izvēlnes.
Kāpēc mazuļa ierīces neuzlādējamās baterijas izbeidzās tik ātri?	Iespējams, mazuļa ierīces mikrofona jutīguma līmenis ir iestatīts pārāk augstā līmenī un tādējādi mazuļa ierīce raida biežāk. Samaziniet mikrofona jutīguma līmeni uz vecāku ierīces izvēlnes.
	Iespējams, mazuļa ierīces skaļums ir iestatīts pārāk augstā līmenī, un tādējādi mazuļa ierīce patērē daudz enerģijas. Samaziniet mazuļa ierīces skaļumu. Iespējams, ka Jūs esat iestatījis maksimālo istabas temperatūru, kas ir zemāka par istabas patieso temperatūru, vai minimālo temperatūru, kas ir augstāka par istabas patieso temperatūru. Tādā gadījumā displejs ir ieslēgts visu laiku, kas palielina mazuļa ierīces strāvas patēriņu. Tas izraisa to, ka parastās baterijas mazuļa ierīcē ātri izliedžas.
	Iespējams, esat ieslēdzis naktslampiņu. Ja vēlaties izmantot naktslampiņu, iesakām darbināt mazuļa ierīci ar elektrību.
Kāpēc vecāku ierīces uzlādes laiks pārsniedz 4 stundas?	Iespējams, vecāku ierīce ir ieslēgta uzlādes laikā. Uzlādes laikā izslēdziet vecāku ierīci.
Mazuļu uzrauga noteiktais darbības diapazons ir 330 metri/1000 pēdas. Kāpēc mazuļa uzraugs darbojas mazākā diapazonā nekā minētais?	Noteiktais diapazons ir spēkā tikai ārā. Mājā darbības diapazonu ierobežo dažādu veidu sienas un/vai griesti. Darbības diapazons mājā būs līdz 50 metriem/150 pēdām.
Kāpēc savienojums laiku pa laikam pazūd? Kāpēc skaņas tiek pārtrauktas?	Iespējams, mazuļa ierīce un vecāku ierīce ir pārāk tuvu darbības diapazona gala robežām. Pamēģiniet citā vietā vai samaziniet atstatumu starp abām ierīcēm. Lūdzu, ņemiet vērā, ka katru reizi paiet apmēram 30 sekundes, kamēr starp abām ierīcēm tiek atjaunots savienojums.
Kas notiek elektrotīkla kļūmes laikā?	Ja vecāku ierīce ir pietiekami uzlādēta, tā darbosies elektrotīkla kļūmes laikā, gan esot lādētājā, gan arī ārpus tā. Ja mazuļa ierīcē ir baterijas, elektrotīkla kļūmes gadījumā tā automātiski pārslēgsies uz darbību ar baterijām.
Vai mans mazuļa uzraugs ir nodrošināts pret slepenu noklausīšanos un traucējumiem?	Šī mazuļa uzrauga DECT tehnoloģija nodrošina pret citas ierīces radītiem traucējumiem un slepenu noklausīšanos.

Jautājums	Atbilde
<p>Vecāku ierīces darbības laiks ir paredzēts vismaz 24 stundu garumā. Kāpēc manas vecāku ierīces darbības laiks ir īsāks?</p>	<p>Kad vecāku ierīces atkārtoti uzlādējama bateriju komplekts ir uzlādēts pirmo reizi, darbības laiks ir mazāks kā 24 stundas. Atkārtoti uzlādējama bateriju komplekts sasniedz tā pilnu jaudu tikai pēc tam, kad esat to uzlādējuši un izlādējuši vismaz četras reizes.</p>
	<p>Iespējams, vecāku ierīces skaļums ir iestatīts pārāk augstā līmenī un tādēļ vecāku ierīce patērē daudz enerģijas. Samaziniet vecāku ierīces skaļumu.</p>
	<p>Iespējams, vecāku ierīces mikroфона jutīgums ir iestatīts pārāk augstā līmenī, un tādēļ vecāku ierīce patērē daudz enerģijas. Samaziniet mikroфона jutīguma līmeni uz vecāku ierīces.</p>
<p>Kāpēc uz vecāku ierīces displeja neparādās baterijas simbols, kad es uzsāku vecāku ierīces uzlādēšanu?</p>	<p>Kad Jūs uzlādējat vecāku ierīci pirmo reizi vai arī pēc ilgāka nelietošanas laika, var paiet vairākas minūtes līdz uz displeja parādās baterijas simbols.</p>

Wprowadzenie

Gratulujemy zakupu i witamy wśród użytkowników produktów Philips AVENT! Aby w pełni skorzystać z oferowanej przez firmę Philips pomocy, zarejestruj swój produkt na stronie www.philips.com/welcome.





Podstawowym celem firmy Philips AVENT jest produkcja niezawodnych urządzeń, które ułatwiają życie rodzicom i gwarantują im pewność bezpieczeństwa. Ta elektroniczna niania firmy Philips AVENT zapewnia rodzicom całodobową pomoc, dając im gwarancję, że zawsze wyraźnie usłyszą swoje dziecko, bez przeszkadzających hałasów. Technologia DECT gwarantuje brak zakłóceń ze strony innych urządzeń bezprzewodowych oraz mocny sygnał umożliwiający dobre połączenie między nadajnikiem a odbiornikiem. Czujnik wilgotności i temperatury mierzy warunki w pokoju dziecka, a elastyczne ustawienia pomagają zachować zdrowe i wygodne warunki w pokoju dziecka.

Opis ogólny (rys. 1)

A Odbiornik











- 1 Wyłącznik 
- 2 Otwór na zaczep na pasek
- 3 Przycisk rozmowy (TALK)
- 4 Przycisk MENU
- 5 Wskaźnik połączenia (LINK)
- 6 Mikrofon
- 7 Głośnik
- 8 Przyciski menu i regulacji głośności +/-
- 9 Przycisk OK
- 10 Wyświetlacz
- 11 Wskaźniki poziomu hałasu
- 12 Zaczep na pasek
- 13 Zasilacz
- 14 Mała wtyczka zasilacza
- 15 Ładowarka
- 16 Wskaźnik ładowania
- 17 Pasek na szyję
- 18 Komora na akumulatory
- 19 Otwór zaczepu na pasek na szyję
- 20 Pokrywa komory na akumulatory
- 21 Zestaw akumulatorów (w zestawie)

B Nadajnik

- 1 Wyłącznik 
- 2 Przycisk przywołania (PAGE)
- 3 Wyświetlacz
- 4 Wskaźnik zasilania
- 5 Przyciski regulacji głośności +/-
- 6 Przycisk lampki nocnej 
- 7 Przycisk kołysanki 
- 8 Przycisk odtwarzania/zatrzymania 
- 9 Mikrofon
- 10 Zasilacz
- 11 Duża wtyczka zasilacza
- 12 Otwory wentylacyjne
- 13 Głośnik
- 14 Czujnik temperatury i wilgotności
- 15 Gniazdo do podłączenia dużej wtyczki zasilacza
- 16 Baterie (niedołączone do zestawu)

- 17 Komora na baterie
- 18 Pokrywa komory na baterie

C Wyświetlacz

- 1  = alarm termiczny
- 2  = wskaźnik temperatury pokojowej
- 3  = alarm dźwiękowy
- 4  = wskaźnik wilgotności
- 5  = symbol przywołania
- 6  = symbol kołysanki
- 7  = symbol lampki nocnej
- 8  = symbol baterii
- 9 Wskaźniki głośności/czułości mikrofonu:
 -  = dźwięk wyłączony
 -  = czułość/głośność minimalna
 -  = czułość/głośność maksymalna

Pozostałe wskaźniki wyświetlacza (niepokazane):

- „High” = temperatura pokojowa wyższa niż temperatura ustawiona w menu
- „Low” = temperatura pokojowa niższa niż temperatura ustawiona w menu
- „Not linked” = brak połączenia pomiędzy urządzeniami*
- „Paused” = przerwanie odtwarzania kołysanki
- „Searching” = wyszukiwanie połączenia pomiędzy urządzeniami*
- „Linked” = połączenie pomiędzy urządzeniami jest aktywne*
- „Talk” = funkcja rozmowy jest aktywna

* Komunikat wyświetlany tylko na wyświetlaczu odbiornika.

D Etui podróżne

Ważne

Przed pierwszym użyciem urządzenia zapoznaj się dokładnie z jego instrukcją obsługi i zachowaj ją na wypadek konieczności użycia w przyszłości.

Niebezpieczeństwo

- Nigdy nie zanurzaj żadnej części urządzenia w wodzie ani innym płynie.

Ostrzeżenie

- Przed podłączeniem urządzenia upewnij się, czy napięcie podane na zasilaczu nadajnika i ładowarce jest zgodne z napięciem w sieci elektrycznej.
- Podłączając nadajnik do sieci elektrycznej, używaj wyłącznie zasilacza dołączonego do urządzenia.
- Do ładowania akumulatorów odbiornika używaj wyłącznie ładowarki i zasilacza dołączonych do urządzenia.
- Zasilacze zawierają transformatory. Ze względów bezpieczeństwa nie odcinaj zasilaczy i nie wymieniaj wtyczek zasilaczy na inne.
- W przypadku uszkodzenia zasilaczy wymień je na nowe tego samego typu, aby uniknąć niebezpiecznych sytuacji. W celu określenia właściwego typu patrz rozdział „Wymiana”.
- W przypadku uszkodzenia ładowarki odbiornika wymień ją na nową tego samego typu w sieci punktów serwisowych współpracujących z Philips Polska Sp. z o.o.
- Nigdy nie używaj elektronicznej niani w wilgotnych miejscach ani w pobliżu wody.
- Aby uniknąć porażenia prądem, nigdy nie otwieraj obudowy nadajnika ani odbiornika (nie dotyczy komory baterii).
- Urządzenie nie jest przeznaczone do użytku przez osoby (w tym dzieci) z ograniczonymi zdolnościami fizycznymi, sensorycznymi lub umysłowymi, a także nieposiadające wiedzy lub doświadczenia w użytkowaniu tego typu urządzeń, chyba że będą one nadzorowane lub zostaną poinstruowane na temat korzystania z tego urządzenia przez opiekuna.
- Nie pozwalaj dzieciom bawić się urządzeniem.

Uwaga

- Używaj i przechowuj urządzenie w temperaturze od 10°C do 40°C.
- Nie wystawiaj nadajnika i odbiornika na działanie niskich i wysokich temperatur oraz bezpośredni wpływ promieni słonecznych. Nie umieszczaj nadajnika i odbiornika w pobliżu instalacji grzewczej.
- Upewnij się, że nadajnik i przewód zasilacza zawsze znajdują się w miejscu niedostępnym dla dziecka (w odległości co najmniej 1 m od dziecka).
- Nigdy nie wkładaj nadajnika do łóżeczka lub kojca dla dziecka.
- Nie przykrywaj odbiornika i nadajnika (np. ręcznikiem lub kocem). Zawsze sprawdzaj, czy otwory wentylacyjne nadajnika są odsłonięte.
- Zawsze wkładaj do nadajnika baterie właściwego typu.
- Zawsze używaj w odbiorniku akumulatorów dostarczonych z urządzeniem.
- Jeśli w pobliżu odbiornika umieszczono inny nadajnik lub urządzenie typu DECT, może nastąpić przerwanie połączenia z nadajnikiem elektronicznej niani.

Opis ogólny

- Elektroniczna niania służy jedynie jako pomoc w opiece i nie powinna zastępować odpowiedzialnego nadzoru osoby dorosłej.
- Czujnik wilgotności i temperatury służy wyłącznie do mierzenia temperatury oraz poziomu wilgotności w pokoju dziecięcym. Nie jest on przeznaczony do kontroli lub dostosowywania mierzonych parametrów.

Pola elektromagnetyczne (EMF)

Niniejsze urządzenie firmy Philips AVENT spełnia wszystkie normy dotyczące pól elektromagnetycznych. W przypadku prawidłowej obsługi zgodnie z zaleceniami zawartymi w instrukcji urządzenie jest bezpieczne w użytkowaniu, co potwierdzają aktualnie dostępne badania naukowe.

Przygotowanie do użycia**Nadajnik**

Nadajnik może być zasilany z sieci elektrycznej lub działać na baterie. Nawet jeśli zamierzasz korzystać z zasilania sieciowego, radzimy włożyć baterie do urządzenia. Zagwarantuje to jego nieprzerwane działanie w przypadku awarii sieci elektrycznej.

Zasilanie sieciowe

- 1** Włóż dużą wtyczkę zasilacza do gniazda w nadajniku i podłącz zasilacz do gniazda elektrycznego (rys. 2).
- 2** Zaświeci się wskaźnik zasilania.

Korzystanie z urządzenia z zasilaniem bateryjnym

Nadajnik działa na cztery baterie R6 AA 1,5 V (nie są dołączone do zestawu). Zdecydowanie zalecamy używanie baterii PowerLife LR6 firmy Philips. Jeśli nadajnik nie korzysta z funkcji ładowania, nie należy umieszczać w nim akumulatorów.

Przed włożeniem baterii należy odłączyć nadajnik od zasilania sieciowego i upewnić się, że ręce oraz urządzenie są suche.

- 1** Zdejmij pokrywę komory na baterie. (rys. 3)
- 2** Włóż cztery baterie (rys. 4).

Uwaga: Upewnij się, że bieguny + i - baterii znajdują się w odpowiednim położeniu.

- 3** Umieść pokrywę na miejscu. (rys. 5)

Odbiornik

Zasilanie akumulatorowe

Odbiornik jest dostarczany wraz z zestawem akumulatorów litowo-jonowych 1000 mAh. Akumulatory należy naładować przed pierwszym użyciem odbiornika lub gdy jego wskaźnik sygnalizuje niski poziom naładowania (na wyświetlaczu miga symbol pustej baterii i odbiornik emituje sygnał dźwiękowy). Wskaźnik ten jest wyświetlany po raz pierwszy 30 minut przed całkowitym rozładowaniem akumulatorów odbiornika.

Uwaga: Jeśli wszystkie akumulatory zestawu są całkowicie rozładowane, odbiornik automatycznie wyłącza się i połączenie z nadajnikiem zostaje przerwane.

- 1** Zdejmij pokrywę komory na akumulatory (rys. 6).
- 2** Włóż zestaw akumulatorów (rys. 7).
- 3** Umieść pokrywę na miejscu (rys. 8).
- 4** Włóż małą wtyczkę zasilacza do gniazda w ładowarce i podłącz zasilacz do gniazdka elektrycznego, a następnie umieść odbiornik na ładowarce (rys. 9).
 - ▶ W ładowarce zaświeci się wskaźnik ładowania.
 - ▶ Na wyświetlaczu pojawi się wskaźnik ładowania, sygnalizujący trwanie procesu ładowania akumulatorów odbiornika.
- 5** Pozostaw odbiornik na ładowarce do pełnego naładowania akumulatorów.
 - ▶ Podczas całego procesu ładowania świeci się wskaźnik ładowania na nadajniku.
 - ▶ Po naładowaniu akumulatorów na wyświetlaczu pojawi się symbol pełnego naładowania .
 - Przy pierwszym ładowaniu akumulatorów odbiornika lub po długim czasie jego nieużywania, wyłącz odbiornik i ładuj akumulatory w trybie ciągłym przez przynajmniej 10 godzin.
 - Zwykle ładowanie trwa 4 godziny, jednak ładowanie akumulatorów włączonego odbiornika trwa dłużej. Aby skrócić czas ładowania, wyłącz odbiornik.
 - Po całkowitym naładowaniu zestawu akumulatorów odbiornika można używać przez przynajmniej 24 godziny bez podłączania do sieci elektrycznej.

Uwaga: Po pierwszym naładowaniu akumulatorów odbiornika jego czas pracy będzie krótszy niż 24 godziny, gdyż akumulatory osiągną pełną pojemność dopiero po czterokrotnym naładowaniu i rozładowaniu.

Uwaga: Jeśli odbiornik nie znajduje się na ładowarce, zestaw akumulatorów stopniowo rozładowuje się, nawet gdy odbiornik jest wyłączony.

Zasady używania

- 1** Aby przetestować połączenie pomiędzy odbiornikiem i nadajnikiem, umieść urządzenia w tym samym pomieszczeniu (rys. 10).
Pamiętaj, że nadajnik powinien znajdować się w odległości co najmniej 1 metra od odbiornika.
- 2** Naciśnij i przytrzymaj przycisk  na nadajniku, aż zielony wskaźnik zasilania zacznie świecić w trybie ciągłym. (rys. 11)

Uwaga: Wskaźnik zasilania świeci na zielono nawet, gdy połączenie z odbiornikiem nie zostało nawiązane.

- ▶ Na krótko zaświeci się lampka nocna, a następnie zgaśnie.
 - ▶ Włóż się podświetlenie wyświetlacza, a na ekranie pojawi się symbol akumulatora (rys. 12).
 - ▶ Po 2 sekundach na wyświetlaczu pojawiają się parametry pomiaru temperatury oraz wilgotności (rys. 13).
- 3** Naciśnij i przytrzymaj przycisk  na odbiorniku, aż wskaźniki poziomu hałasu krótko zaświecą się. (rys. 14)

- ▶ Wyświetlacz zostanie podświetlony, a na ekranie pojawi się symbol akumulatora (rys. 15).
- ▶ Wskaźnik LINK zacznie migać na czerwono, a na wyświetlaczu pojawi się komunikat „Searching”. (rys. 16)
- ▶ Wskaźnik LINK odbiornika będzie miał kolor zielony i zacznie świecić w sposób ciągły w momencie nawiązania połączenia z nadajnikiem. Na wyświetlaczu zostanie wyświetlony komunikat „Linked”. (rys. 17)
- ▶ Po 2 sekundach zniknie komunikat „Linked”, a na wyświetlaczu pojawią się parametry pomiaru temperatury oraz wilgotności. (rys. 18)
- ▶ W momencie pierwszego uruchomienia odbiornika na wyświetlaczu pojawi się komunikat „Language”. Należy wówczas dokonać wyboru odpowiedniej wersji językowej (patrz rozdział „Opcje menu”, część „Ustawianie języka wyświetlacza”). (rys. 19)
- ▶ Jeśli połączenie nie zostanie nawiązane, wskaźnik LINK przestanie migać i zaświeci się na czerwono, odbiornik od czasu do czasu będzie emitował sygnały dźwiękowe, a na jego wyświetlaczu zostanie wyświetlony komunikat „Not Linked”. (rys. 20)

Umiejscowienie elektronicznej niani

- 1** Ustaw nadajnik w odległości co najmniej 1 metra od dziecka (rys. 21).
- 2** Ustaw odbiornik w zasięgu działania nadajnika. Pamiętaj, że odbiornik powinien znajdować się w odległości co najmniej 1 metra od nadajnika, aby uniknąć efektu fali akustycznej (rys. 10). Więcej informacji na ten temat znajduje się w części „Zasięg działania” poniżej.

Zasięg działania

Poza budynkiem elektroniczna niania ma zasięg 330 m. W zależności od otoczenia i innych czynników zakłócających działanie zasięg urządzenia może być mniejszy. W pomieszczeniach zasięg działania wynosi maksymalnie 50 m.

Suche materiały	Grubość materiału	Utrata zasięgu
Drewno, tynk, tektura, szkło (bez metalowych, drucianych i ołowianych części)	< 30 cm	0–10%
Cegła, sklejka	< 30 cm	5–35%
Żelbeton	< 30 cm	30–100%
Metalowe kraty lub pręty	< 1 cm	90–100%
Błacha metalowa lub aluminiowa	< 1 cm	100%

Mokre i wilgotne materiały mogą spowodować nawet całkowitą utratę zasięgu.

Funkcje



Wymienione poniżej funkcje urządzenia są opisane w rozdziale „Opcje menu” i można je uaktywnić wyłącznie z menu odbiornika:

- Regulowanie czułości mikrofonu
- Włączanie i wyłączanie alarmu dźwiękowego
- Ustawianie zakresu temperatury pokojowej (temperatura minimalna i maksymalna)
- Włączanie i wyłączanie alarmu termicznego
- Włączanie/wyłączanie alarmu wibracyjnego

Regulacja poziomu głośności głośnika

- 1** Naciskaj przyciski regulacji głośności + i - na nadajniku, dopóki nie uzyskaszżądanego poziomu głośności jego głośnika (rys. 22).

2 Naciskaj przyciski regulacji głośności + i - na odbiorniku, dopóki nie uzyskaszżądanego poziomu głośności jego głośnika (rys. 23).

- ▶ Na wyświetlaczach podane są w formie wizualnej ustawienia głośności odbiornika i nadajnika:
 -  = odbiornik wyciszony/ciche monitorowanie dziecka
 -  = głośność minimalna (odbiornik i nadajnik)
 -  = głośność maksymalna (odbiornik i nadajnik)

Uwaga: Jeśli ustawiony poziom głośności jest wysoki, nadajnik i odbiornik zużywają więcej energii.

Funkcja rozmowy

Możesz użyć przycisku TALK na odbiorniku, aby móc mówić do swojego dziecka (np. po to, aby je uspokoić).

1 Naciśnij i przytrzymaj przycisk TALK i mów wyraźnie do mikrofonu z odległości 15–30 cm (rys. 24).

- ▶ Zielony wskaźnik LINK zacznie migać, a na wyświetlaczu pojawi się komunikat „Talk”.

2 Gdy skończysz mówić, zwolnij przycisk TALK.

Wskaźniki poziomu hałasu

Odbiornik monitoruje na bieżąco poziom hałasu w pokoju dziecka, a wskaźniki poziomu hałasu informują o aktywności dziecka. Jeśli dziecko płacze, na odbiorniku włącza się wskaźnik poziomu hałasu.

- Dopóki nadajnik nie wykryje żadnego dźwięku, żaden ze wskaźników poziomu hałasu nie będzie się świecił.
- Jeśli nadajnik wychwyci dźwięk, na odbiorniku zaświeci się jeden lub więcej wskaźników poziomu hałasu. Liczba włączonych wskaźników zależy od głośności dźwięku wychwyconego przez nadajnik.

Lampka nocna

Uwaga: Lampkę nocną można także włączać i wyłączać w menu odbiornika (patrz rozdział „Opcje menu” w części „Lampka nocna”).

1 Naciśnij przycisk lampki nocnej  na nadajniku, aby ją włączyć. (rys. 25)

- ▶  pojawi się na wyświetlaczu odbiornika.

2 Ponownie naciśnij przycisk lampki nocnej , aby ją wyłączyć.

- ▶ Lampka nocna zacznie stopniowo gasnąć, zanim zupełnie się wyłączy.
- ▶  zniknie z wyświetlacza odbiornika.

Wskazówka: Jeśli korzystasz z nadajnika zasilanego bateryjnie, wyłącz lampkę nocną. To pozwoli zaoszczędzić energię.

Przywoływanie odbiornika

Jeśli nie wiesz, gdzie znajduje się odbiornik, a jest on wyciszony, możesz zlokalizować go za pomocą przycisku PAGE na nadajniku.

Uwaga: Funkcja przywołania działa tylko, gdy odbiornik jest włączony.

1 Naciśnij przycisk PAGE na nadajniku (rys. 26).

- ▶ Na wyświetlaczu nadajnika i odbiornika pojawi się symbol funkcji przywoływania i wyświetlony zostanie komunikat „Paging”.
- ▶ Odbiornik zacznie emitować sygnał alarmowy.

2 Aby wyłączyć sygnał alarmowy przywołania, ponownie naciśnij przycisk PAGE na nadajniku lub dowolny przycisk na odbiorniku.

Funkcja kołysanki

Uwaga: Funkcję kołysanki można także sterować z poziomu menu odbiornika (patrz rozdział „Opcje menu” w części „Funkcja kołysanki”).

- 1** Naciśnij przycisk odtwarzania/zatrzymania ►■ na nadajniku, aby odtworzyć wybraną kołysankę. (rys. 27)
- 2** Aby wybrać inną kołysankę, naciśnij na 2 sekundy przycisk ♪ na nadajniku, aby przeglądać listę kołysanek. (rys. 28)

Uwaga: Jeśli naciśniesz i przytrzymasz przycisk kołysanki ♪ krócej niż 2 sekundy, rozpocznie się odtwarzanie kołysanki widocznej na wyświetlaczu.

- ▶ Na wyświetlaczu pojawi się numer kołysanki wraz z przypisanym symbolem ♪.
- ▶ Kołysanka będzie odtwarzana na okrągło.

- 3** Aby zatrzymać odtwarzanie kołysanki, ponownie naciśnij przycisk odtwarzania/zatrzymania ►■ na nadajniku. (rys. 27)
- ▶ Numer i symbol kołysanki ♪ znikną z wyświetlacza.

- 4** Aby wybrać inną kołysankę podczas odtwarzania:
 - Naciśnij na 2 sekundy przycisk kołysanki ♪ na nadajniku, aby przeglądać listę kołysanek.

Uwaga: Jeśli naciśniesz i przytrzymasz przycisk kołysanki ♪ krócej niż 2 sekundy, rozpocznie się odtwarzanie kołysanki widocznej na wyświetlaczu.

Wilgotność

Jeśli nadajnik pozostaje w trybie połączenia z odbiornikiem, na wyświetlaczach obu urządzeń pojawia się wskazanie poziomu wilgotności.

Optymalny poziom wilgotności to 40-60%. Utrzymanie prawidłowego poziomu wilgotności w pokoju dziecka jest bardzo ważne, gdyż pomaga on zapobiegać podrażnieniu błon śluzowych, wysuszeniu i podrażnieniu skóry, zapaleniem gardła oraz pierzchnięciem ust. Gdy błony śluzowe nie funkcjonują prawidłowo, nie chronią dziecka przed zarazkami. Dziecko jest wtedy bardziej podatne na przeziębienia i grypę oraz ma obniżoną odporność na bakterie i drobnoustroje. Nawilżacz powietrza Philips AVENT pomaga poprawić jakość powietrza w pokoju dziecka, utrzymując przyjemny poziom wilgotności. Skontaktuj się z Centrum Obsługi Klienta, aby uzyskać informacje o dystrybutorze.

Uwaga: Elektroniczna niania jedynie mierzy poziom wilgotności. Nie służy do jego regulacji.

Alarm „poza zasięgiem”

Gdy odbiornik znajduje się poza zasięgiem nadajnika, emituje sygnały dźwiękowe w krótkich odstępach, a na wyświetlaczu pojawia się komunikat „Not linked”. Na odbiorniku włącza się czerwony wskaźnik LINK.

Uwaga: Komunikat „Not Linked” jest wyświetlany także w odbiorniku w momencie wyłączenia nadajnika.

Opcje menu

Większość funkcji włącza się zarówno korzystając z nadajnika, jak i odbiornika, ale niektóre funkcje można uaktywniać tylko w menu odbiornika.

Korzystanie z menu – uwagi ogólne

Uwaga: Funkcje menu mogą być uaktywniane wyłącznie po nawiązaniu połączenia między nadajnikiem a odbiornikiem.

- 1** Naciśnij przycisk MENU, aby wejść do menu (rys. 29).
- ▶ Na wyświetlaczu pojawi się pierwsza opcja menu.

- 2 Za pomocą przycisków - i + wybierz żądaną opcję menu (rys. 30).

Uwaga: Strzałka wskazuje wybraną opcję.

- 3 Naciśnij przycisk OK, aby potwierdzić (rys. 31).
- 4 Za pomocą przycisków + i - wybierz żądane ustawienie.
- 5 Naciśnij przycisk OK, aby potwierdzić.
 - ▶ Nowe ustawienie zamiga dwukrotnie i zniknie z wyświetlacza.
- 6 Ponownie naciśnij przycisk MENU, aby wyjść z menu.

Włączanie/wyłączanie lampki nocnej

- 1 Za pomocą przycisków + i - wybierz opcję „Light”.
- 2 Naciśnij przycisk OK, aby potwierdzić.
- 3 Jeśli lampka nocna jest wyłączona, na wyświetlaczu pojawi się komunikat „On” (Wł). Naciśnij przycisk OK, aby ją włączyć. Jeśli lampka nocna jest włączona, na wyświetlaczu pojawi się komunikat „Off” (Wył). Naciśnij przycisk OK, aby ją wyłączyć.

Funkcja kołysanki

Wybieranie kołysanki

- 1 Za pomocą przycisków + i - wybierz opcję „Lullaby”.
 - 2 Naciśnij przycisk OK, aby potwierdzić.
 - 3 Naciśnij przycisk + raz lub kilka razy, aby wybrać jedną z pięciu kołysanek z listy lub wybrać opcję „Play All” (Odtwarzaj wszystko).
 - 4 Naciśnij przycisk OK, aby potwierdzić.
- Po wybraniu jednej z pięciu kołysanek będzie ona odtwarzana na okrągło.

Przełączanie na inną kołysankę

- 1 Naciśnij przycisk +, aby wybrać inną kołysankę z listy.
- 2 Naciśnij przycisk OK, aby potwierdzić.

Wstrzymywanie odtwarzania kołysanki

- 1 Naciśnij przycisk OK.
 - ▶ Na wyświetlaczu pojawi się komunikat „Paused”.
- 2 Ponownie naciśnij przycisk OK, aby kontynuować odtwarzanie kołysanki.

Jeśli nie wznowisz odtwarzania kołysanki w ciągu 20 sekund, funkcja kołysanki automatycznie się wyłączy. Komunikat „Paused” i symbol kołysanki znikną z wyświetlacza.

Zatrzymywanie odtwarzania kołysanek

- 1 Naciśnij przycisk +, aby wybrać z listy opcję „Stop”.
- 2 Naciśnij przycisk OK, aby potwierdzić.

Regulowanie czułości mikrofonu

Uwaga: Czułość mikrofonu można regulować jedynie za pomocą menu odbiornika.

Možna ustawić żądany poziom czułości mikrofonu nadajnika. Czułość mikrofonu można zmienić tylko po nawiązaniu połączenia między nadajnikiem a odbiornikiem, tzn. gdy wskaźnik LINK na odbiorniku świeci na zielono w sposób ciągły.

- 1 Za pomocą przycisków + i - wybierz opcję „Sensitivity”.

2 Naciśnij przycisk OK, aby potwierdzić.

3 Za pomocą przycisków + i - wybierz żądany poziom czułości mikrofonu nadajnika.

●  = minimalny poziom czułości

●  = maksymalny poziom czułości

4 Naciśnij przycisk OK, aby potwierdzić.

● Na wyświetlaczu pojawi się komunikat „Saved”.

Uwaga: Po ustawieniu wysokiego poziomu czułości mikrofonu nadajnika mikrofon odbiera więcej dźwięków i z tego względu częściej nadaje. W efekcie urządzenie zużywa więcej energii.

Włączanie i wyłączanie alarmu dźwiękowego

Uwaga: Alarm dźwiękowy można włączać i wyłączać jedynie za pomocą menu odbiornika.

Ta funkcja umożliwia ciche monitorowanie dziecka. Dzięki niej po wyciszeniu odbiornika będziesz nadal wiedzieć, kiedy Twoje dziecko płacze.

Jeśli alarm dźwiękowy jest włączony, a urządzenie jest wyciszone, odbiornik zacznie emitować sygnały dźwiękowe, gdy tylko czwarty wskaźnik poziomu głośności zacznie się świecić. Dodatkowo nastąpi podświetlenie wyświetlacza odbiornika, na którym zacznie migać symbol alarmu dźwiękowego (ⓘ●ⓘ).

1 Za pomocą przycisków + i - wybierz opcję „Sound Alert”.

2 Naciśnij przycisk OK, aby potwierdzić.

3 Jeśli alarm jest wyłączony, na wyświetlaczu pojawi się komunikat „On?” (Wł?). Naciśnij przycisk OK, aby go włączyć. Jeśli alarm jest włączony, na wyświetlaczu pojawi się komunikat „Off?” (Wył?). Naciśnij przycisk OK, aby go wyłączyć.

● Po wybraniu opcji „On” na wyświetlaczu odbiornika pojawi się symbol alarmu dźwiękowego (ⓘ●ⓘ).

Ustawianie zakresu temperatury pokojowej

Uwaga: Zakres temperatury można ustawiać jedynie za pomocą menu odbiornika.

Temperatura w pokoju od 16°C do 20°C zapewnia komfortowy sen dziecka. Jest to bardzo ważne, ponieważ człowiek nie potrafi regulować temperatury ciała. Dziecko potrzebuje więcej czasu, aby dostosować się do zmian temperatury.

W przypadku nieustawienia zakresu temperatury elektroniczna niania ostrzega o spadku temperatury w pokoju dziecka poniżej 14°C lub wzroście powyżej 30°C. Nastąpi wtedy podświetlenie wyświetlacza odbiornika, na którym pojawi się komunikat „High” lub „Low”. Aby zmienić minimalną i maksymalną temperaturę domyślną, wykonaj poniższe czynności.

Uwaga: Jeśli nadajnik pozostaje w trybie połączenia z odbiornikiem, wskazanie temperatury w pokoju dziecka pojawia się na obu wyświetlaczach.

1 Za pomocą przycisków + i - wybierz opcję „Temperature”.

2 Naciśnij przycisk OK, aby potwierdzić.

3 Za pomocą przycisków + i - wybierz opcję „Range”.

4 Naciśnij przycisk OK, aby potwierdzić.

5 Za pomocą przycisków + i - ustaw temperaturę minimalną.

6 Naciśnij przycisk OK, aby potwierdzić.

7 Za pomocą przycisków + i - ustaw temperaturę maksymalną.

8 Naciśnij przycisk OK, aby potwierdzić.

● Na wyświetlaczu pojawi się komunikat „Saved”.

Uwaga: Jeśli temperatura w pokoju dziecka spada poniżej zakresu lub przekracza ustawiony zakres temperatury, wyświetlacz pozostaje włączony. To sprawia, że urządzenie zużywa więcej energii.

Włączanie i wyłączenie alarmu termicznego

Uwaga: Alarm termiczny można włączać i wyłączać jedynie za pomocą menu odbiornika.

Uwaga: Jeśli alarm termiczny włącza się zbyt często, zmniejsz ustawienie temperatury minimalnej lub zwiększ ustawienie temperatury maksymalnej (patrz „Ustawianie zakresu temperatury pokojowej”).

Jeśli alarm termiczny jest włączony, odbiornik zaczyna wydawać sygnały dźwiękowe, gdy tylko temperatura w pokoju przekracza ustawioną temperaturę maksymalną lub gdy spada ona poniżej ustawionej temperatury minimalnej. Dodatkowo następuje podświetlenie wyświetlacza odbiornika, na którym miga symbol alarmu (🔔) i wyświetla się komunikat „High” lub „Low”. Jeśli nie ustawiono temperatury minimalnej i maksymalnej, alarm termiczny włączy się, gdy temperatura w pokoju spadnie poniżej 14°C lub wzrośnie powyżej 30°C.

- 1** Za pomocą przycisków + i - wybierz opcję „Temperature”.
- 2** Naciśnij przycisk OK, aby potwierdzić.
- 3** Za pomocą przycisków + i - wybierz opcję „Alert”.
- 4** Naciśnij przycisk OK, aby potwierdzić.
- 5** Jeśli alarm jest wyłączony, na wyświetlaczu pojawi się komunikat „On?” (Wł?). Naciśnij przycisk OK, aby go włączyć. Jeśli alarm jest włączony, na wyświetlaczu pojawi się komunikat „Off?” (Wył?). Naciśnij przycisk OK, aby go wyłączyć.

Włączanie/wyłączenie alarmu wibracyjnego

Uwaga: Alarm wibracyjny można włączać i wyłączać jedynie za pomocą menu odbiornika.

Jeśli alarm wibracyjny jest włączony, a urządzenie jest wyciszone, odbiornik zacznie wibrować, gdy tylko czwarty wskaźnik poziomu hałasu zacznie się świecić.

- 1** Za pomocą przycisków + i - wybierz opcję „Vibration”.
- 2** Naciśnij przycisk OK, aby potwierdzić.
- 3** Jeśli alarm wibracyjny jest wyłączony, na wyświetlaczu pojawi się komunikat „On?” (Wł?). Naciśnij przycisk OK, aby go włączyć. Jeśli alarm wibracyjny jest włączony, na wyświetlaczu pojawi się komunikat „Off?” (Wył?). Naciśnij przycisk OK, aby go wyłączyć.

Ustawianie języka wyświetlacza

- 1** Za pomocą przycisków + i - wybierz opcję „Language”.
- 2** Naciśnij przycisk OK, aby potwierdzić.
- 3** Za pomocą przycisków + i - wybierz żądany język.
- 4** Naciśnij przycisk OK, aby potwierdzić.

Funkcja resetowania

Funkcja jest dostępna w menu odbiornika i pozwala na przywrócenie domyślnych ustawień zarówno w nadajniku, jak i w odbiorniku. Funkcja ta jest przydatna w rozwiązywaniu problemów nieopisanych w rozdziale „Często zadawane pytania”.

- 1** Za pomocą przycisków + i - wybierz opcję „Reset”.
- 2** Naciśnij przycisk OK, aby potwierdzić.
- 3** Na wyświetlaczu odbiornika pojawi się pytanie „Confirm?” (Potwierdzić?).
- 3** Naciśnij przycisk OK, aby potwierdzić.

- ▶ Odbiornik wyłączy się i ponownie włączy.
- ▶ W obu urządzeniach zostały przywrócone domyślne ustawienia fabryczne.

Ustawienia domyślne

Odbiornik

- Alarm wibracyjny: wyłączony
- Język: angielski
- Poziom głośności głośnika: 1
- Czułość mikrofonu: 3
- Alarm dźwiękowy: wyłączony
- Alarm termiczny: wyłączony
- Alarm „Niska temperatura”: 14°C
- Alarm „Wysoka temperatura”: 30°C

Nadajnik

- Poziom głośności głośnika: 3
- Lampka nocna: wyłączona
- Kołysanka: 1

Akcesoria

Zaczepek na pasek i pasek na szyję

Jeśli zestaw akumulatorów odbiornika jest wystarczająco naładowany, możesz nosić ze sobą odbiornik wewnątrz lub na zewnątrz domu przyczepiony za pomocą zaczepu do paska w talii lub zawieszony na pasku na szyi. Umożliwia to jednoczesne monitorowanie dziecka i poruszanie się po domu.

Mocowanie zaczepu na pasek

- 1 Załóż zaczep na pasek na odbiornik (rys. 32).

Odłączanie zaczepu na pasek

- 1 Zdejmij zaczep na pasek z odbiornika.

Mocowanie zaczepu paska na szyję

- 1 Przelóż pętelkę paska na szyję przez dziurkę w uchwycie. Przelóż pasek przez pętelkę i mocno zaciśnij pasek (rys. 33).

Odłączanie zaczepu paska na szyję

- 1 Przelóż pasek przez pętelkę i wyciągnij ją z dziurki w uchwycie.

Czyszczenie i konserwacja

Nie zanurzaj nadajnika lub odbiornika w wodzie ani nie myj ich pod bieżącą wodą.

Nie używaj sprayu do czyszczenia ani środków czyszczących w płynie.

- 1 Wyjmij wtyczkę nadajnika z gniazdka elektrycznego, jeśli jest on podłączony, i zdejmij odbiornik z ładowarki.

- 2 Wyczyść odbiornik i nadajnik zwilżoną szmatką.

Zanim umieścisz odbiornik z powrotem na ładowarce podłączonej do gniazdka elektrycznego, upewnij się, że jest suchy.

- 3 Urządzenie można czyścić suchą szmatką.

- 4 Zasilacze można czyścić suchą szmatką.

Przechowywanie

- Do przechowywania elektronicznej niani w czasie podróży można używać etui podróżnego.
- Jeśli nie zamierzasz używać elektronicznej niani przez dłuższy czas, wyjmij baterie z nadajnika i akumulatory z odbiornika. Przechowuj odbiornik, nadajnik, ładowarkę odbiornika i zasilacze w etui podróżnym dołączonym do zestawu.

Wymiana

Nadajnik

Akumulatory

Baterie nadajnika wymieniaj wyłącznie na cztery baterie R6 AA 1,5V.

Uwaga: Zalecamy korzystanie z baterii firmy Philips.

Zasilacz

Zasilacz nadajnika należy wymienić wyłącznie na oryginalny model tego samego typu. Nowy zasilacz można zamówić u sprzedawcy produktów Philips lub w centrum serwisowym firmy Philips.

- Wielka Brytania: SSA-5S-09 UK 075040F
- Inne kraje: SSA-5W-09 EU 075040F

Odbiornik

Zestaw akumulatorów

Akumulatory odbiornika wymieniaj wyłącznie na akumulatory litowo-jonowe 1000 mAh.

Zasilacz

Zasilacz odbiornika należy wymienić wyłącznie na oryginalny model tego samego typu. Nowy zasilacz można zamówić u sprzedawcy produktów Philips lub w centrum serwisowym firmy Philips.

- Wielka Brytania: SSA-5W-09 UK 075050F
- Inne kraje: SSA-5W-09 EU 075050F

Ochrona środowiska

- Zużytego urządzenia nie należy wyrzucać wraz z normalnymi odpadami gospodarstwa domowego — należy oddać je do punktu zbiórki surowców wtórnych w celu utylizacji. Stosowanie się do tego zalecenia pomaga w ochronie środowiska (rys. 34).
- Baterie i akumulatory zawierają substancje szkodliwe dla środowiska naturalnego. Nie należy wyrzucać ich wraz z odpadami gospodarstwa domowego, tylko oddać je do punktu zbiórki surowców wtórnych. Przed wyrzuceniem lub oddaniem urządzenia do punktu zbiórki surowców wtórnych należy pamiętać o wyjęciu akumulatorów i baterii.

Gwarancja i serwis

W razie konieczności naprawy, jakichkolwiek pytań lub problemów prosimy odwiedzić naszą stronę internetową www.philips.com/AVENT lub skontaktować się z Centrum Obsługi Klienta firmy Philips (numer telefonu znajduje się w ulotce gwarancyjnej). Jeśli w kraju zamieszkania nie ma takiego Centrum, o pomoc należy zwrócić się do sprzedawcy produktów firmy Philips.

Często zadawane pytania

W tym rozdziale znajdują się odpowiedzi na najczęściej zadawane pytania na temat tego urządzenia. Jeśli nie możesz znaleźć odpowiedzi na swoje pytanie, skontaktuj się z Centrum Obsługi Klienta w swoim kraju.

Pytanie	Odpowiedź
Dlaczego wskaźnik zasilania na nadajniku i wskaźnik LINK na odbiorniku nie zapalają się, gdy naciskam wyłączniki na nadajniku i odbiorniku?	Być może akumulatory odbiornika są rozładowane, a odbiornik nie jest umieszczony na ładowarce podłączonej do zasilania sieciowego. Włóż małą wtyczkę do gniazda w ładowarce, potem podłącz zasilacz ładowarki do gniazda elektrycznego i umieść odbiornik na ładowarce. Następnie naciśnij wyłącznik, aby nawiązać połączenie z nadajnikiem.
	Być może baterie nadajnika są rozładowane, a nadajnik nie jest podłączony do zasilania sieciowego. Wymień baterie lub podłącz nadajnik do zasilania sieciowego. Następnie naciśnij wyłącznik, aby nawiązać połączenie z odbiornikiem.
	Być może nadajnik znajduje się poza zasięgiem odbiornika i odwrotnie. Umieść odbiornik bliżej nadajnika, ale nie bliżej niż w odległości 1 m.
Dlaczego wskaźnik LINK na odbiorniku świeci ciągle na czerwono, a na wyświetlaczu pojawia się komunikat „Not Linked”?	Jeśli wskaźnik LINK na odbiorniku nadal nie zapala się i nie miga, użyj funkcji resetowania, aby przywrócić domyślne ustawienia urządzenia. Nadajnik znajduje się poza zasięgiem odbiornika i odwrotnie. Umieść odbiornik bliżej nadajnika.
	Być może nadajnik jest wyłączony. Włącz nadajnik.
Dlaczego symbol baterii na wyświetlaczu nadajnika miga?	Baterie nadajnika są niemal całkowicie rozładowane. Wymień baterie lub podłącz nadajnik do sieci elektrycznej (patrz rozdział „Przygotowanie do użycia”).
Dlaczego odbiornik wydaje sygnały dźwiękowe?	Jeśli odbiornik emituje sygnały dźwiękowe, wskaźnik LINK świeci ciągle na czerwono, a na wyświetlaczu jest wyświetlany komunikat „Not Linked”, oznacza to, że połączenie z nadajnikiem zostało przerwane. Umieść odbiornik bliżej nadajnika.
	Jeśli odbiornik emituje sygnały dźwiękowe, a symbol akumulatora na wyświetlaczu jest pusty, oznacza, że zestaw akumulatorów odbiornika jest bliski wyczerpania. Naładuj akumulatory.
	Jeśli urządzenie zostało wyciszone, a alarm dźwiękowy jest włączony, odbiornik emituje sygnały dźwiękowe za każdym razem, gdy czwarty wskaźnik poziomu hałasu zaczyna świecić z powodu wykrycia przez nadajnik dźwięku.
	Jeśli na odbiorniku ustawiono temperaturę pokojową i włączony jest alarm termiczny, odbiornik zaczyna emitować sygnały dźwiękowe, gdy temperatura w pokoju spadnie poniżej ustawionego poziomu lub poniżej 14°C albo gdy wzrośnie powyżej ustawionego poziomu lub powyżej 30°C.
	Być może nadajnik jest wyłączony. Włącz nadajnik.

Pytanie	Odpowiedź
Dlaczego urządzenie emituje wysokie dźwięki?	Odbiornik i nadajnik mogą znajdować się zbyt blisko siebie. Upewnij się, że odbiornik i nadajnik znajdują się w odległości co najmniej 1 m od siebie.
	Być może ustawiono zbyt wysoki poziom głośności odbiornika. Zmniejsz poziom głośności odbiornika.
Dlaczego nie słyszę żadnych dźwięków / dlaczego nie słyszę, jak moje dziecko płacze?	Być może ustawiono zbyt niski poziom głośności odbiornika lub odbiornik jest wyciszony. Zwiększ poziom głośności odbiornika.
	Być może ustawiono zbyt niski poziom czułości mikrofonu nadajnika. Ustaw wyższy poziom czułości mikrofonu za pomocą opcji menu dostępnych w odbiorniku. Odbiornik może znajdować się poza zasięgiem nadajnika i odwrotnie. Zmniejsz odległość między urządzeniami.
Dlaczego odbiornik reaguje zbyt szybko na inne dźwięki?	Nadajnik odbiera także inne dźwięki, nie tylko te wydawane przez dziecko. Przesuń nadajnik bliżej dziecka (ale zachowaj odległość co najmniej 1 m).
	Być może ustawiono zbyt wysoki poziom czułości mikrofonu nadajnika. Ustaw niższy poziom czułości mikrofonu za pomocą opcji menu dostępnych w odbiorniku.
Dlaczego odbiornik reaguje z opóźnieniem na dźwięki wydawane przez dziecko?	Być może ustawiono zbyt niski poziom czułości mikrofonu nadajnika. Ustaw wyższy poziom czułości mikrofonu za pomocą opcji menu dostępnych w odbiorniku.
Dlaczego baterie nadajnika szybko się rozładowują?	Być może ustawiono zbyt wysoki poziom czułości mikrofonu, co powoduje, że nadajnik częściej nadaje. Ustaw niższy poziom czułości mikrofonu za pomocą opcji menu dostępnych w odbiorniku.
	Być może ustawiono zbyt wysoki poziom głośności nadajnika, co powoduje, że zużywa on więcej energii. Zmniejsz poziom głośności nadajnika. Być może ustawiona maksymalna temperatura pokojowa jest niższa niż faktyczna temperatura w pokoju lub ustawiona minimalna temperatura pokojowa jest wyższa niż faktyczna temperatura w pokoju. W takiej sytuacji wyświetlacz jest podświetlony przez cały czas, co w efekcie prowadzi do większego zużycia energii i szybszego wyczerpywania się baterii nadajnika.
	Być może została włączona lampka nocna. Jeśli chcesz używać lampki nocnej, zalecamy podłączenie nadajnika do sieci elektrycznej.
Dlaczego ładowanie akumulatorów odbiornika trwa dłużej niż 4 godziny?	Być może podczas ładowania odbiornik jest włączony. Wylącz odbiornik na czas ładowania.

Dlaczego połączenie jest co chwila przerywane?
Dlaczego występują zakłócenia dźwięku?

Nadajnik i odbiornik są prawdopodobnie zbyt blisko granic zasięgu swego działania. Spróbuj umieścić je gdzie indziej lub zmniejsz odległość między nadajnikiem a odbiornikiem. Pamiętaj, że za każdym razem nawiązanie połączenia między nadajnikiem a odbiornikiem trwa około 30 sekund.

Co dzieje się w przypadku awarii zasilania?

Jeśli akumulatory odbiornika są wystarczająco naładowane, w przypadku awarii zasilania urządzenie będzie normalnie pracować zarówno wtedy, gdy będzie się znajdowało na ładowarce, jak i poza nią. Jeśli w nadajniku znajdują się baterie, w przypadku awarii zasilania urządzenie będzie dalej działać.

Czy moja elektroniczna niania jest zabezpieczona przed podsłuchiwaniem i zakłóceniami ze strony innych urządzeń?

Zastosowana w tym modelu urządzenia technologia DECT gwarantuje brak zakłóceń ze strony innych urządzeń oraz chroni przed podsłuchiwaniem.

Zakładany czas pracy odbiornika to przynajmniej 24 godziny. Dlaczego czas działania mojego urządzenia jest krótszy?

Po pierwszym naładowaniu zestawu akumulatorów odbiornika jego czas pracy będzie krótszy niż 24 godziny. Akumulatory osiągają pełną pojemność dopiero po czterokrotnym naładowaniu i rozładowaniu.

Być może ustawiono zbyt wysoki poziom głośności odbiornika, co powoduje, że zużywa on dużo energii. Zmniejsz poziom głośności odbiornika.

Być może ustawiono zbyt wysoki poziom czułości mikrofonu nadajnika, co powoduje, że odbiornik zużywa dużo energii. Ustaw niższy poziom czułości mikrofonu za pomocą opcji menu dostępnych w odbiorniku.

Dlaczego symbol baterii nie pojawia się na wyświetlaczu odbiornika, gdy rozpoczyna się jego ładowanie?

Przy pierwszym ładowaniu lub ładowaniu po długim okresie nieużywania symbol akumulatora na odbiorniku może wyświetlać się z dość dużym opóźnieniem.

Introducere

Felicitări pentru achiziție și bun venit la Philips AVENT! Pentru a beneficia pe deplin de asistența oferită de Philips AVENT, înregistrați-vă produsul la www.philips.com/welcome.





Philips AVENT este dedicat fabricării de produse delicate și fiabile, care oferă părinților încrederea de care au nevoie. Acest monitor pentru copii Philips AVENT oferă asistență permanentă pentru a asigura faptul că vă puteți auzi întotdeauna clar copilul, fără zgomote de fundal. Tehnologia DECT garantează interferențe zero de la alte aparate wireless și un semnal foarte clar între unitatea pentru copil și unitatea pentru părinte. Senzorul de temperatură și umiditate vă permite să monitorizați climatul din camera copilului și vă oferă setări personalizate pentru a menține camera copilului sănătoasă și confortabilă.

Descriere generală (fig. 1)

A Unitatea pentru părinte

- 1 Butonul Pornit/Oprit 
- 2 Orificiu pentru clemă de talie
- 3 Buton Vorbire
- 4 Buton MENU (Meniu)
- 5 Led LINK (Legătură)
- 6 Microfon
- 7 Difuzor
- 8 Butoane pentru meniu și volum +/-
- 9 Buton OK
- 10 Afișaj
- 11 Indicatori luminoși pentru nivelul de sunet
- 12 Clemă pentru curea
- 13 Adaptor
- 14 Conector pentru aparate mici
- 15 Unitate de încărcare
- 16 Led încărcare
- 17 Șnur pentru gât
- 18 Compartiment pentru setul de baterii reîncărcabile
- 19 Orificiu pentru șnurul pentru gât
- 20 Capacul compartimentului pentru setul de baterii reîncărcabile
- 21 Set de baterii reîncărcabile (inclus)

B Unitatea pentru copil

- 1 Butonul Pornit/Oprit 
- 2 Buton de semnalizare
- 3 Afișaj
- 4 Indicator alimentare
- 5 Butoane volum +/-
- 6 Buton lumină de veghe 
- 7 Buton cântec de leagăn 
- 8 Buton Start/Stop 
- 9 Microfon
- 10 Adaptor
- 11 Conector pentru aparate mari
- 12 Orificii de ventilație
- 13 Difuzor
- 14 Senzor pentru temperatură și umiditate
- 15 Mufă pentru conector pentru aparate mari
- 16 Baterii nereîncărcabile (neincluse)
- 17 Compartiment pentru baterii nereîncărcabile

18 Capacul compartimentului pentru baterii nereîncărcabile

C Afișaj

- 1 = alertă temperatură
- 2 = indicator pentru temperatura din cameră
- 3 = alertă sunet
- 4 = indicator pentru umiditate
- 5 = simbol localizare sonoră
- 6 = simbol cântec de leagăn
- 7 = simbol lumină de veghe
- 8 = simbol baterie
- 9 Indicații de volum/sensibilitate a microfonului:

- = volum dezactivat
- = volum/sensibilitate minimă
- = volum/sensibilitate maximă

Alte indicații afișate (neprezentate):

- 'High' = temperatură cameră peste temperatura setată în meniu
- 'Low' = temperatură cameră sub temperatura setată în meniu
- 'Not linked' = nu există conexiune între unități*
- 'Paused' = cântecul de leagăn este întrerupt
- 'Searching' = unitățile caută să se conecteze*
- 'Linked' = unitățile sunt conectate*
- 'Talk' = funcția de vorbire este activă

* Acest element este afișat numai pe unitatea pentru părinte.

D Etui de voiaj

Important

Citiți cu atenție acest manual de utilizare și păstrați-l pentru consultare ulterioară.

Pericol

- Nu introduceți nici o componentă a monitorului pentru copii în apă sau în alte lichide.

Avertisment

- Verificați dacă tensiunea indicată pe adaptorul unității pentru copil corespunde tensiunii locale, înainte de a conecta aparatul.
- Pentru conectarea unității pentru copil la priză, utilizați numai adaptorul furnizat.
- Pentru încărcarea unității pentru părinte, utilizați numai încărcătorul și adaptorul livrate.
- Adaptoarele conțin transformatoare. Nu încercați să înlocuiți conectorii, deoarece riscați să provocați accidente.
- Dacă adaptoarele sunt deteriorate, înlocuiți-le întotdeauna cu modele originale pentru a evita orice riscuri. Pentru modelul corect, consultați capitolul "Înlocuirea".
- Dacă adaptorul unității pentru copil sau al unității pentru părinte este deteriorat, înlocuiți-l întotdeauna cu un model original.
- Nu utilizați niciodată monitorul pentru copii în locuri umede sau în apropierea apei.
- Pentru a evita pericolul de electrocutare, nu deschideți carcasa unității pentru părinte și nici a unității copilului (cu excepția compartimentelor pentru baterii).
- Acest aparat nu trebuie utilizat de către persoane (inclusiv copii) care au capacități fizice, mentale sau senzoriale reduse sau sunt lipsite de experiență și cunoștințe, cu excepția cazului în care sunt supravegheați sau instruiți cu privire la utilizarea aparatului de către o persoană responsabilă pentru siguranța lor.
- Copiii trebuie supravegheați pentru a nu se juca cu aparatul.

Atenție

- Utilizați și păstrați aparatul la o temperatură cuprinsă între 10 °C și 40 °C.

- Nu expuneți unitatea pentru copil sau unitatea pentru părinte la căldură sau frig excesiv sau la lumina directă a soarelui. Nu puneți unitatea pentru copil sau unitatea pentru părinte în apropierea unei surse de căldură.
- Asigurați-vă că unitatea pentru copil și cablul nu sunt lăsate la îndemâna copilului (la cel puțin 1 m/3 ft).
- Nu așezați niciodată unitatea copilului în pătuț sau în țarcul de joacă.
- Nu acoperiți niciodată unitatea pentru copil sau unitatea pentru părinte (de exemplu, cu un prosop sau o pătură). Asigurați-vă întotdeauna că fantele de răcire ale unității pentru copil nu sunt obturate.
- În unitatea pentru copil așezați întotdeauna tipul corect de baterii nereîncărcabile.
- Utilizați întotdeauna setul de baterii reîncărcabile inclus pentru unitatea pentru părinte pentru a evita orice pericol.
- Dacă așezați unitatea pentru părinte lângă un emițător sau alt aparat DECT (de exemplu un telefon DECT), există riscul pierderii conexiunii cu unitatea pentru copil.

Informații generale

- Acest monitor pentru copii este un accesoriu ajutător: Nu este un substitut pentru supravegherea responsabilă a copilului de către un adult și nu trebuie folosit ca atare.
- Senzorul pentru temperatură și umiditate măsoară numai temperatura sau umiditatea din camera copilului. Aceștia nu pot fi utilizați pentru controlul și reglarea temperaturii și umidității în camera copilului.

Câmpuri electromagnetice (EMF)

Acest aparat Philips AVENT respectă toate standardele referitoare la câmpuri electromagnetice (CEM). Dacă este manevrat corespunzător și în conformitate cu instrucțiunile din acest manual de utilizare, aparatul prezintă siguranță în utilizare conform dovezilor științifice disponibile în prezent.

Pregătirea pentru utilizare

Unitatea pentru copil

Puteți utiliza unitatea pentru copil conectată la o priză electrică sau cu baterii nereîncărcabile. Chiar dacă veți utiliza unitatea conectată la o priză electrică, vă recomandăm să introduceți baterii nereîncărcabile. Aceasta garantează funcționarea automată în cazul unei pene electrice.

Operarea cu adaptorul electric

- 1 Cuplați conectorul pentru aparate mari în unitatea pentru copil și adaptorul în priza de perete (fig. 2).
- Led-ul butonului se aprinde.

Funcționarea cu baterii nereîncărcabile

Unitatea pentru copil funcționează cu patru baterii R6 AA de 1,5 volți (nu sunt incluse). Vă recomandăm să utilizați baterii Philips LR6 PowerLife. Nu utilizați baterii reîncărcabile, deoarece unitatea pentru copil nu dispune de funcție de încărcare.

Decuplați unitatea pentru copil din priză și asigurați-vă că mâinile dvs. și unitatea sunt uscate când introduceți bateriile nereîncărcabile.

- 1 Scoateți capacul compartimentului pentru baterii nereîncărcabile. (fig. 3)
- 2 Inserați patru baterii nereîncărcabile (fig. 4).

Notă: Asigurați-vă că polii + și - sunt corect orientați.

- 3 Remontați capacul. (fig. 5)

Unitatea pentru părinte

Funcționarea cu setul de baterii reîncărcabile

Unitatea pentru părinte este însoțită de un set de baterii reîncărcabile Li-ion, de 1000mAh.

Încărcați unitatea pentru părinte înainte de a o utiliza prima dată sau când indică faptul că bateria este descărcată (simbolul pentru baterie descărcată clipește pe afișaj și unitatea pentru părinte emite semnale acustice). Unitatea pentru părinte începe să indice faptul că setul de baterii este descărcat cu 30 de minute înainte de epuizarea completă a setului de baterii.

Notă: Dacă setul de baterii reîncărcabile este complet epuizat, unitatea pentru părinte se oprește automat și pierde contactul cu unitatea pentru copil.

- 1 Scoateți capacul compartimentului pentru setul de baterii reîncărcabile (fig. 7).
- 2 Inserați setul de baterii reîncărcabile (fig. 7).
- 3 Remontați capacul (fig. 8).
- 4 Racordați conectorul mic la încărcător și conectați adaptorul la o priză și așezați unitatea pentru părinte în încărcător (fig. 9).
 - Ledul de încărcare de pe încărcător se aprinde.
 - Pe afișaj apare un simbol cu o baterie în curs de încărcare pentru a indica faptul că unitatea pentru părinte se încarcă.
- 5 Lăsați unitatea pentru părinte în încărcător, până când setul de baterii este complet încărcat.
 - În timpul încărcării, LED-ul de încărcare de pe încărcător este aprins continuu.
 - Când setul de baterii este încărcat complet, pe afișajul unității pentru părinte apare un simbol cu o baterie încărcată complet .
 - Când încărcați unitatea pentru părinte prima dată după o perioadă lungă de neutilizare, opriți-o și lăsați-o să se încarce continuu cel puțin 10 ore.
 - O încărcare normală durează 4 ore, dar va fi nevoie de mai mult timp în cazul în care unitatea pentru părinte este pornită în timpul încărcării. Pentru a păstra durata de încărcare cât mai scurtă posibil, opriți unitatea pentru părinte în timpul încărcării.
 - Când setul de baterii este încărcat complet, unitatea pentru părinte poate fi utilizată fără cablu de alimentare timp de cel puțin 24 ore.

Notă: La prima încărcare a unității pentru părinte, aceasta funcționează mai puțin de 24 ore. Setul de baterii atinge capacitatea maximă numai după ce l-ați încărcat și descărcat de patru ori.

Notă: Când unitatea pentru părinte nu se află în încărcător, setul de baterii se descarcă treptat, chiar și în cazul în care unitatea pentru părinte este oprită.

Utilizarea aparatului

- 1 Amplasați unitatea pentru părinte și unitatea pentru copil în aceeași cameră pentru a testa conexiunea (fig. 10).
Asigurați-vă că unitatea pentru copil se află la cel puțin 1 metru/3 ft de unitatea pentru părinte.
- 2 Apăsăți și mențineți apăsat butonul de pornire/oprire  de pe unitatea pentru copil până se aprinde ledul verde de pornire. (fig. 11)

Notă: Ledul verde se aprinde întotdeauna verde, chiar dacă nu există conexiune cu unitatea pentru părinte.

- Lumina de veghe se aprinde scurt și apoi se stinge treptat.
 - Afișajul se aprinde și simbolul pentru baterie apare pe acesta (fig. 12).
 - După 2 secunde, pe afișaj vor apărea valorile pentru temperatură și umiditate (fig. 13).
- 3 Apăsăți și mențineți apăsat butonul de pornire/oprire  de pe unitatea pentru părinte până când ledurile pentru nivelul sunetului se aprind scurt. (fig. 14)

- ▶ Afișajul se aprinde și apare simbolul bateriei (fig. 15).
- ▶ Ledul LINK clipește roșu, iar pe afișaj apare mesajul 'Searching' (Căutare). (fig. 16)
- ▶ Ledul LINK de pe unitatea pentru părinte se transformă în verde și se aprinde continuu după stabilirea unei conexiuni între unitatea pentru copil și unitate pentru părinte. Mesajul 'Linked' (Conectat) apare pe afișaj. (fig. 17)
- ▶ După 2 secunde, mesajul "Linked" (Conectat) dispare și pe afișaj apar valorile temperaturii și umidității. (fig. 18)
- ▶ Prima dată când porniți unitatea pentru părinte, pe afișaj va apărea mesajul 'Language' (Limbă). Selectați limba dorită (consultați capitolul 'Opțiuni de meniu', secțiunea 'Setarea limbii pentru afișaj'). (fig. 19)
- ▶ Dacă nu se stabilește nicio conexiune, ledul LINK de pe unitatea pentru părinte încetează să clipească și se aprinde roșu. Unitatea pentru părinte emite semnale acustice rare și pe afișaj apare mesajul 'Not Linked' (Neconectat). (fig. 20)

Poziționarea monitorului pentru copil

- 1 Așezați unitatea pentru copil la o distanță de cel puțin 1 metru (3 ft) depărtare de copil (fig. 21).
- 2 Amplasați unitatea pentru părinte în raza de acțiune a unității pentru copil. Asigurați-vă că aceasta se află la cel puțin 1 metru/3 ft de unitatea pentru copil pentru a evita interferențele audio (fig. 10).

Pentru informații suplimentare despre raza de acțiune, consultați secțiunea 'Raza de acțiune' de mai jos.

Raza de acțiune

Raza de acțiune a monitorului pentru copii este de 330 metri/1000 ft în spațiu deschis. În funcție de mediul înconjurător și de alți factori perturbatori, raza de acțiune poate fi mai mică. În interior, raza de acțiune este de până la 50 metri/150 ft.

Materiale uscate	Grosime material	Micșorarea razei de acțiune
Lemn, gips, carton, sticlă (fără metal, sârmă sau plumb)	< 30 cm / 12 in.	0 - 10%
Cărămidă, placaj	< 30 cm / 12 in.	5 - 35%
Beton armat	< 30 cm / 12 in.	30 - 100%
Grile sau bare metalice	< 1 cm / 0,4 in.	90-100%
Foi metalice sau de aluminiu	< 1 cm / 0,4 in.	100%

În cazul materialelor ude sau umede, raza de acțiune poate scădea cu 100%.

Caracteristici

Următoarele caracteristici sunt descrise în capitolul 'Opțiuni de meniu', deoarece nu pot fi operate decât din meniul unității pentru părinte:



- Reglarea sensibilității microfonului
- Alertă sonoră activă/inactivă
- Setarea intervalului pentru temperatura camerei (temperatura minimă și maximă)
- Activarea/Dezactivarea alertei pentru temperatură
- Activarea/Dezactivarea alertei prin vibrare

Reglarea volumului difuzorului

- 1 Apăsați butonul de volum + sau – de pe unitatea pentru copil până când obțineți volumul dorit al difuzorului la unitatea pentru copil (fig. 22).

2 Apăsăți butonul de volum + sau – de pe unitatea pentru părinte până când obțineți volumul dorit al difuzorului la unitatea pentru părinte (fig. 23).

● Afişajul vă oferă feedback vizual despre setările pentru volum ale unităților:

-  = volumul unității pentru părinte este oprit/monitorizare silențioasă a copilului
-  = volum minim (unitate pentru părinte și unitate pentru copil)
-  = volum maxim (unitate pentru părinte și unitate pentru copil)

Notă: Dacă volumul este setat la un nivel prea ridicat, unitățile consumă mai multă energie electrică.

Funcția Vorbire

Puteți utiliza butonul TALK (Vorbire) al unității pentru părinte pentru a vorbi cu copilul dvs. (de ex. pentru a liniști copilul).

1 Apăsăți și mențineți butonul TALK (Vorbire) și vorbiți clar în microfon de la o distanță de 15-30 cm (fig. 24).

● LED-ul verde LINK (Legătură) începe să clipească și mesajul “Talk” (Vorbiți) apare pe afişaj.

2 Eliberați butonul Vorbire când ați terminat de vorbit.

Indicatori luminoși pentru nivelul de sunet

Unitatea pentru părinte monitorizează continuu nivelul sunetului din camera copilului dvs. și vă comunică prin intermediul ledurilor pentru nivelul sunetului orice activitate din cameră. În cazul în care copilul dvs. plânge, veți vedea cum se aprind ledurile pentru nivelul sunetului de pe unitatea pentru părinte.

- Atât timp cât unitatea pentru copil nu detectează nici un sunet, toate indicatoarele pentru nivelul sunetului ale unității pentru părinte sunt dezactivate.
- Când unitatea pentru copil detectează un sunet, unul sau mai multe leduri pentru nivelul sunetului de pe unitatea pentru părinte se aprind. Numărul ledurilor care se aprind corespunde intensității sunetului detectat de unitatea pentru copil.

Lumină de veghe

Notă: De asemenea, puteți activa și dezactiva lumina de veghe din meniul unității pentru părinte (consultați capitolul ‘Opțiuni de meniu’, secțiunea ‘Lumina de veghe’).

1 Apăsăți scurt butonul pentru lumină de veghe  de pe unitatea pentru copil pentru a activa lumina de veghe. (fig. 25)

●  apare pe afişajul unității pentru părinte.

2 Apăsăți din nou scurt butonul pentru lumină de veghe  pentru a dezactiva lumina de veghe.

● Lumina de veghe scade treptat, înainte de a se stinge complet.

●  dispăre de pe afişajul unității pentru părinte.

Sugestie: Dezactivați lumina de veghe atunci când utilizați unitatea pentru copil cu baterii nereîncărcabile. Astfel, se economisește energie.

Semnalizarea sonoră a unității pentru părinte

Dacă ați răstăcit unitatea pentru părinte și volumul acesteia este oprit, puteți utiliza butonul de semnalizare de pe unitatea pentru copil pentru a localiza unitatea pentru părinte.

Notă: Funcția de semnalizare funcționează numai atunci când unitatea pentru părinte este pornită.

1 Apăsăți butonul PAGE (Semnalizare) de pe unitatea pentru copil (fig. 26).

● Mesajul “Paging” (Semnalizare) și simbolul de semnalizare apar pe afişajul unității pentru copil și al unității pentru părinte.

● Unitatea pentru părinte emite un sunet de alertă.

- 2** Pentru a opri tonul de alertă prin semnalizare sonoră, apăsați din nou butonul de semnalizare sau apăsați orice buton al unității pentru părinte.

Funcția Cântec de leagăn

Notă: De asemenea, puteți opera funcția pentru cântec de leagăn din meniul unității pentru părinte (consultați capitolul 'Opțiuni de meniu', secțiunea 'Funcția Cântec de leagăn').

- 1** Apăsați butonul de redare/stop ►■ de pe unitatea pentru copil pentru a reda cântecul de leagăn curent selectat. (fig. 27)
- 2** Pentru a selecta alt cântec de leagăn, apăsați butonul pentru cântec de leagăn ♪ de pe unitatea pentru copil în 2 secunde pentru a parcurge lista cântecelor de leagăn. (fig. 28)

Notă: Dacă nu apăsați butonul pentru cântec de leagăn ♪ timp de peste 2 secunde, va fi redat cântecul de leagăn indicat pe afișaj.

- ▶ Numărul cântecului de leagăn apare pe afișaj împreună cu simbolul cântecului de leagăn ♪.
- ▶ Cântecul de leagăn este repetat continuu.

- 3** Pentru a opri cântecul de leagăn, apăsați din nou butonul redare/stop ►■ de pe unitatea pentru copil. (fig. 27)

- ▶ Numărul cântecului de leagăn și simbolul cântecului de leagăn ♪ dispar de pe afișaj.

- 4** Pentru a selecta alt cântec de leagăn în timpul redării unui cântec de leagăn:

- Apăsați butonul pentru cântec de leagăn ♪ de pe unitatea pentru copil în 2 secunde pentru a parcurge lista cântecelor de leagăn.

Notă: Dacă nu apăsați butonul pentru cântec de leagăn ♪ timp de peste 2 secunde, va fi redat cântecul de leagăn indicat pe afișaj.

Umiditate

Când unitatea pentru copil și unitatea pentru părinte sunt conectate, nivelul umidității este prezentat pe afișajele ambelor unități.

Nivelul optim de umiditate este între 40% și 60%. Este foarte important să mențineți nivelul corect de umiditate, întrucât ajută la protejarea copilului dvs. împotriva iritării membranelor mucoase, uscării și iritării pielii, crăpării buzelor și uscării gâtului. Dacă membranele mucoase nu funcționează în condiții optime, nu vor putea asigura protecția copilului împotriva diferitelor tipuri de microbi. Astfel, cresc șansele ca copilul dvs. să răcească sau să se îmbolnăvească de gripă, iar rezistența acestuia la infecțiile produse de praf și bacterii este redusă.

Umidificatorul cu ultrasunete Philips AVENT vă poate ajuta să îmbunătățiți calitatea aerului și să mențineți un nivel confortabil de umiditate în camera copilului dvs. Contactați centrul local Philips de asistență pentru clienți pentru listele de stocuri.

Notă: Monitorul pentru copil doar măsoară nivelul umidității. Nu puteți regla nivelul umidității cu ajutorul monitorului pentru copil.

Alerta pentru ieșirea din raza de acțiune

Când unitatea pentru părinte se află în afara razei de acțiune a unității pentru copil, unitatea pentru părinte emite semnale acustice din când în când, iar pe afișaj apare mesajul 'Not linked' (Neconectat). Ledul LINK de pe unitatea pentru părinte clipește roșu.

Notă: Mesajul "Not Linked" (Neconectat) apare și pe afișajul unității pentru părinte atunci când unitatea pentru copil este oprită.

Opțiuni de meniu

Majoritatea funcțiilor pot fi utilizate atât cu unitatea pentru copil, cât și cu unitatea pentru părinte, însă câteva funcții pot fi operate numai din meniul de pe unitatea pentru părinte.

Operarea meniului - explicații generale

Notă: Funcțiile din meniu pot fi accesate atunci când a fost stabilită o conexiune între unitatea pentru copil și unitatea pentru părinte.

- 1 Apăsați butonul pentru meniu pentru a deschide meniul (fig. 29).
 - ▶ Pe afișaj apare prima opțiune de meniu.
- 2 Utilizați butoanele – și + pentru a selecta opțiunea de meniu dorită (fig. 30).

Notă: Săgeata indică în ce direcție puteți naviga.

- 3 Apăsați butonul OK pentru a confirma (fig. 31).
- 4 Utilizați butoanele + și - pentru a selecta setarea dorită.
- 5 Apăsați butonul OK pentru a confirma.
 - ▶ Noua setare clipește de două ori și apoi dispare de pe afișaj.
- 6 Apăsați butonul pentru meniu din nou pentru a ieși din meniu.

Activarea/Dezactivarea luminii de veghe

- 1 Selectați “Light” (Lumină) folosind butoanele + și -.
- 2 Apăsați butonul OK pentru a confirma.
- 3 Dacă lumina de veghe este dezactivată, pe afișaj apare “On?” (Activare?). Apăsați butonul OK pentru a activa lumina de veghe. Dacă lumina de veghe este activată, pe afișaj apare “Off?” (Dezactivare?). Apăsați butonul OK pentru a dezactiva lumina de veghe.

Funcția Cântec de leagăn

Selectarea unui cântec de leagăn

- 1 Selectați ‘Lullaby’ (Cântec de leagăn) folosind butoanele + și -.
 - 2 Apăsați butonul OK pentru a confirma.
 - 3 Apăsați butonul + o dată sau de mai multe ori pentru a selecta unul dintre cele cinci cântece de leagăn din listă sau pentru a selecta ‘Play all’ (Redare globală).
 - 4 Apăsați butonul OK pentru a confirma.
- După ce ați selectat unul dintre cele cinci cântece de leagăn, acesta va fi redat continuu.

Selectarea altui cântec de leagăn

- 1 Apăsați butonul + pentru a selecta un alt cântec de leagăn din listă.
- 2 Apăsați butonul OK pentru a confirma.

Înteruperea unui cântec de leagăn

- 1 Apăsați butonul OK.
 - ▶ Pe afișaj apare mesajul “Paused” (Înterupt).
 - 2 Apăsați din nou butonul OK pentru a continua redarea cântecului de leagăn.
- Dacă nu continuați redarea cântecului de leagăn în interval de 20 de secunde, funcția cântecului de leagăn este dezactivată automat. Mesajul “Paused” (Înterupt) și pictograma cântecului de leagăn dispar de pe afișaj.



Oprirea unui cântec de leagăn

- 1 Apăsați butonul + pentru a selecta “Stop” din listă.
- 2 Apăsați butonul OK pentru a confirma.

Reglarea sensibilității microfonului

Notă: Puteți ajusta sensibilitatea microfonului numai din meniul unității pentru părinte.

Puteți seta sensibilitatea microfonului unității pentru copil la nivelul dorit. Puteți modifica setarea pentru sensibilitatea microfonului numai dacă s-a stabilit conexiunea dintre unitatea pentru copil și unitatea pentru părinte, adică atunci când indicatorul luminos LINK (Legătură) al unității pentru părinte luminează continuu verde.

- 1 **1** Selectați 'Sensitivity' (Sensibilitate) folosind butoanele + și -.
- 2 **2** Apăsați butonul OK pentru a confirma.
- 3 **3** Selectați nivelul dorit pentru sensibilitatea microfonului pentru unitatea pentru copil folosind butoanele + și -.
 - ▶  = nivel de sensibilitate minim
 - ▶  = nivel de sensibilitate maxim
- 4 **4** Apăsați butonul OK pentru a confirma.
 - ▶ Pe afișaj va apărea mesajul 'Saved' (Salvat).

Notă: Când sensibilitatea microfonului unității pentru copil este setată la un nivel ridicat, aceasta preia mai multe sunete și de aceea transmite mai des. Ca urmare, unitatea consumă mai multă energie.

Alertă sonoră activă/inactivă

Notă: Puteți activa și dezactiva alerta sonoră numai din meniul unității pentru părinte.

Această caracteristică vă permite să monitorizați copilul într-un mod silențios. Vă permite să opriți volumul unității pentru părinte dar să vă alerteze în cazul în care copilul plânge.

Dacă alerta sonoră este activată, unitatea pentru părinte emite semnale acustice la aprinderea celui de-al patrulea LED pentru nivelul sunetului când volumul este oprit. În plus, lumina de fundal a afișajului unității pentru părinte se aprinde și simbolul pentru alertă sonoră () clipește pe afișaj.

- 1 **1** Selectați "Sound alert" (Alertă sonoră) folosind butoanele + și -.
- 2 **2** Apăsați butonul OK pentru a confirma.
- 3 **3** Dacă alerta este dezactivată, pe afișaj apare "On?" (Activare?). Apăsați butonul OK pentru a activa alerta. Dacă alerta este activată, pe afișaj apare "Off?" (Dezactivare?). Apăsați butonul OK pentru a dezactiva alerta.
 - ▶ Dacă ați setat alerta audio la "on" (activat), simbolul pentru alerta audio () apare pe afișajul unității pentru părinte.

Setarea intervalului de temperatură pentru cameră

Notă: Puteți ajusta intervalul de temperatură numai din meniul unității pentru părinte.

Copii dorm confortabil într-o cameră încălzită la o temperatură cuprinsă între 16°C (61°F) și 20°C (68°F). Acest lucru este important, deoarece copiii nu își pot regla temperatura corpului la fel de bine ca și adulții. Copiii au nevoie de mai mult timp pentru a se adapta la modificările de temperatură.

Dacă nu setați un interval pentru temperatură, monitorul pentru copil vă va alerta când temperatura din camera copilului va scădea sub 14°C sau va crește peste 30°C. În acest caz, lumina de fundal a afișajului unității pentru părinte sa va aprinde, iar pe afișaj va apărea textul 'High' (Ridicată) sau 'Low' (Coborâtă). Pentru a modifica temperaturile minimă și maximă implicite, urmați instrucțiunile de mai jos.

Notă: Temperatura din camera copilului este prezentată pe afișajele ambelor unități când acestea sunt conectate.

- 1 **1** Selectați 'Temperature' (Temperatură) folosind butoanele + și -.
- 2 **2** Apăsați butonul OK pentru a confirma.

- 3 Selectați "Range" (Interval) folosind butoanele + și -.
 - 4 Apăsăți butonul OK pentru a confirma.
 - 5 Setăți temperatura minimă dorită folosind butoanele + și -.
 - 6 Apăsăți butonul OK pentru a confirma.
 - 7 Setăți temperatura maximă dorită folosind butoanele + și -.
 - 8 Apăsăți butonul OK pentru a confirma.
- Pe afișaj va apărea mesajul 'Saved' (Salvat).

Notă: Dacă temperatura din camera copilului scade mai jos sau crește mai sus decât intervalul setat, afișajul rămâne aprins continuu. Acest lucru conduce la un consum mai mare de energie de către unitate.

Activarea/Dezactivarea alertei pentru temperatură

Notă: Puteți activa și dezactiva alerta pentru temperatură numai din meniul unității pentru părinte.

Notă: Dacă alerta pentru temperatură este activată prea des, reduceți temperatura minimă setată și/sau măriți temperatura maximă setată (consultați 'Setarea intervalului pentru temperatura camerei').

Dacă alerta pentru temperatură este activată, unitatea pentru părinte emite semnale acustice dacă temperatura reală din cameră depășește temperatura maximă setată sau scade sub temperatura minimă setată. În plus, lumina de fundal a afișajului unității pentru părinte se aprinde, simbolul alertei pentru temperatură (🔊) clipește și pe afișaj apare 'High' (Ridicată) sau 'Low' (Scăzută). Dacă nu au fost setate nicio temperatură minimă și maximă, alerta pentru temperatură este declanșată când temperatura din cameră scade sub 14°C sau crește peste 30°C.

- 1 Selectați 'Temperature' (Temperatură) folosind butoanele + și -.
- 2 Apăsăți butonul OK pentru a confirma.
- 3 Selectați 'Alert' (Alertă) folosind butoanele + și -.
- 4 Apăsăți butonul OK pentru a confirma.
- 5 Dacă alerta este dezactivată, pe afișaj apare "On?" (Activare?). Apăsăți butonul OK pentru a activa alerta. Dacă alerta este activată, pe afișaj apare "Off?" (Dezactivare?). Apăsăți butonul OK pentru a dezactiva alerta.

Activarea/Dezactivarea alertei prin vibrare

Notă: Puteți activa și dezactiva alerta prin vibrație numai din meniul unității pentru părinte.

Dacă alerta prin vibrație este activată, unitatea pentru părinte vibrează de îndată ce LED-ul pentru al patrulea nivel sonor se aprinde, în timp ce volumul este oprit.

- 1 Selectați 'Vibration' (Vibrație) folosind butoanele + și -.
- 2 Apăsăți butonul OK pentru a confirma.
- 3 Dacă alerta prin vibrație este dezactivată, pe afișaj apare "On?" (Activare?). Apăsăți butonul OK pentru a activa alerta prin vibrație. Dacă alerta prin vibrație este activată, pe afișaj apare "Off?" (Dezactivare?). Apăsăți butonul OK pentru a dezactiva alerta prin vibrație.

Setarea limbii pentru afișaj

- 1 Selectați 'Language' (Limbă) folosind butoanele + și -.
- 2 Apăsăți butonul OK pentru a confirma.
- 3 Selectați limba dorită folosind butoanele + și -.
- 4 Apăsăți butonul OK pentru a confirma.

Funcția de resetare

Această funcție din meniul unității pentru părinte vă permite să resetați simultan, atât unitatea pentru părinte cât și unitatea pentru copil, la setările implicite. Puteți utiliza această funcție dacă apar probleme pe care nu le puteți rezolva urmând sugestiile din capitolul "Întrebări frecvente".

- 1 **1** Selectați "Reset" (Resetare) folosind butoanele + și -.
- 2 **2** Apăsați butonul OK pentru a confirma.
 - ▶ Mesajul 'Confirm' (Confirmare) apare pe afișajul unității pentru părinte.
- 3 **3** Apăsați butonul OK pentru a confirma.
 - ▶ Unitatea pentru părinte se oprește și pornește din nou.
 - ▶ Ambele unități au fost acum resetate la setările implicite din fabrică.

Setări prestabile

Unitatea pentru părinte

- Alertă prin vibrație: dezactivată
- Limba: engleză
- Volum difuzor: 1
- Sensibilitate microfon: 3
- Alertă sonoră: inactivă
- Alertă temperatură: inactivă
- Alertă "Temperatură scăzută": 14°C
- Alertă "Temperatură ridicată": 30°C

Unitatea pentru copil

- Volum difuzor: 3
- Lumină de veghe: dezactivată
- Cântec de leagăn: 1

Accesorii

Clemă pentru talie și șnur pentru gât

Dacă setul de baterii al unității pentru părinte este suficient de încărcat, puteți purta unitatea în interior și în exterior; dacă o atașați la curea sau la betelie cu ajutorul clemei pentru talie sau dacă o atârnați la gât cu ajutorul șnurului pentru gât. Acest lucru vă permite să monitorizați copilul în timp ce vă mișcați.

Prinderea clemei pentru talie

- 1 **1** Fixați cleva pentru talie pe unitatea pentru părinte (fig. 32).

Desprinderea clemei pentru talie

- 1 **1** Desfaceți cleva pentru talie de pe unitatea pentru părinte.

Prinderea șnurului pentru gât

- 1 **1** Introduceți bucla din capătul șnurului pentru gât prin orificiul din spatele montantului pentru șnur. Introduceți șnurul pentru gât prin bucla de capăt și strângeți ferm șnurul pentru gât (fig. 33).

Desprinderea șnurului pentru gât

- 1 **1** Treceți șnurul pentru gât prin bucla de capăt și extrageți bucla de capăt din orificiul din spatele montantului pentru șnur.

Curățare și întreținere

Nu introduceți unitatea pentru părinte sau unitatea pentru copil în apă și nu le curățați la robinet.

Nu utilizați spray de curățare sau soluții de curățare lichide.

- 1 Decuplați unitatea pentru copil dacă este conectată la priză și decuplați unitatea pentru părinte de la încărcător.
- 2 Curățați unitatea pentru părinte și unitatea pentru copil cu o cârpă umedă.

Asigurați-vă că unitatea pentru părinte este uscată înainte de a o reintroduce în încărcătorul conectat.

- 3 Curățați încărcătorul cu o cârpă uscată.
- 4 Curățați adaptoarele cu o cârpă uscată.

Depozitarea

- Puteți utiliza geanta de călătorie pentru a păstra monitorul pentru copii atunci când călătoriți.
- Dacă nu intenționați să utilizați monitorul pentru copii pentru o perioadă mai îndelungată, scoateți bateriile nereîncărcabile din unitatea pentru copil și pe cele reîncărcabile din unitatea pentru părinte. Depozitați unitatea pentru părinte, unitatea pentru copil, încărcătorul unității pentru părinte și adaptoarele în husa de călătorie furnizată.

Înlocuirea

Unitatea pentru copil

Baterii

Înlocuiți bateriile nereîncărcabile ale unității pentru copil numai cu patru baterii AA R6 de 1,5V.

Notă: Vă recomandăm puternic să utilizați baterii nereîncărcabile Philips.

Adaptor

Înlocuiți adaptorul unității pentru copil numai cu un model de adaptor original. Puteți comanda un adaptor nou de la distribuitorul dvs. sau de la un centru de service Philips.

- Numai în Marea Britanie: SSA-5S-09 UK 075040F
- Alte țări: SSA-5W-09 EU 075040F

Unitatea pentru părinte

Set de baterii

Înlocuiți setul de baterii al unității pentru părinte numai cu un set de baterii Li-ion de 1000mAh.

Adaptor

Înlocuiți adaptorul încărcătorului unității pentru părinte numai cu un model de adaptor original. Puteți comanda un adaptor nou de la distribuitorul dvs. sau de la un centru de service Philips.

- Numai în Marea Britanie: SSA-5W-09 UK 075050F
- Alte țări: SSA-5W-09 EU 075050F

Protecția mediului

- Nu aruncați aparatul împreună cu gunoiul menajer la sfârșitul duratei de funcționare, ci predați-l la un punct de colectare autorizat pentru reciclare. În acest fel, ajutați la protejarea mediului înconjurător (fig. 34).
- Bateriile nereîncărcabile și seturile de baterii conțin substanțe care pot polua mediul înconjurător. Nu aruncați bateriile nereîncărcabile și seturile de baterii împreună cu restul gunoiului menajer; ci predați-le la un punct de colectare autorizat pentru reciclare. Scoateți întotdeauna bateriile nereîncărcabile și seturile de baterii înaintea îndepărtării și predării aparatului la un punct de colectare autorizat.

Garanție și service

Dacă aveți nevoie de informații sau întâmpinați probleme, vizitați site-ul Web Philips AVENT la adresa www.philips.com/AVENT sau contactați centrul Philips de asistență pentru clienți din țara dvs. (găsiți numărul de telefon în garanția internațională). Dacă în țara dvs. nu există un astfel de centru, deplasați-vă la furnizorul dvs. Philips local.

Întrebări frecvente

În acest capitol sunt prezentate cele mai frecvente întrebări formulate în legătură cu aparatul. Dacă nu puteți găsi răspunsul la întrebarea dvs., contactați centrul de asistență pentru clienți din țara dvs.

Întrebare

Răspuns

De ce LED-ul de alimentare al unității pentru copil și LED-ul LINK (Legătură) al unității pentru părinte nu se aprind când apăsoarele de pornire/oprire ale unităților?

Este posibil ca setul de baterii reîncărcabile al unității pentru părinte să fie descărcat și unitatea să nu fie conectată la încărcător: Racordați conectorul mic al aparatului la încărcător; conectați adaptorul încărcătorului la o priză și așezați unitatea pentru părinte în încărcător. Apoi apăsați butonul de pornire/oprire pentru a stabili conexiunea cu unitatea pentru copil.

Este posibil ca bateriile nereîncărcabile ale unității pentru copil să fie descărcate și unitatea pentru copil să nu fie cuplată la priză. Înlocuiți bateriile nereîncărcabile sau cuplați unitatea pentru copil la priză. Apoi apăsați butonul de pornire/oprire pentru a stabili conexiunea cu unitatea pentru părinte.

Este posibil ca unitatea pentru copil și unitatea pentru părinte să nu se regăsească în raza lor de acțiune. Deplasați unitatea pentru părinte mai aproape de unitatea pentru copil, dar nu la mai puțin de 1 metru/3 feet.

Dacă, în continuare, indicatorul luminos LINK (Legătură) de pe unitatea pentru părinte nu începe să lumineze intermitent, utilizați funcția de resetare pentru a reseta unitățile la valorile lor prestabilite.

De ce LED-ul LINK (Legătură) de pe unitatea pentru copil este aprins continuu în culoarea roșie și de ce pe afișaj apare mesajul "Not linked" (Neconectat)?

Unitatea pentru copil și unitatea pentru părinte sunt în afara razei de acțiune. Mutați unitatea pentru părinte mai aproape de unitatea pentru copil.

Este posibil ca unitatea pentru copil să fie oprită. Porniți unitatea pentru copil.

De ce clipește simbolul bateriei pe afișajul unității pentru copil?

Bateriile nereîncărcabile din unitatea pentru copil sunt pe cale de a se descărca. Înlocuiți bateriile nereîncărcabile sau conectați unitatea pentru copil la priză (consultați capitolul 'Pregătirea pentru utilizare').

Întrebare	Răspuns
De ce semnalizează sonor unitatea pentru părinte?	<p>Dacă unitatea pentru părinte emite semnale acustice în timp ce LED-ul LINK (Legătură) este aprins continuu în culoarea roșie și pe afișaj apare mesajul "Not linked" (Neconectat), conexiunea cu unitatea pentru copil este întreruptă. Mutați unitatea pentru părinte mai aproape de unitatea pentru copil.</p>
	<p>Dacă unitatea pentru părinte emite semnale acustice și simbolul bateriei de pe afișaj este gol, setul de baterii reîncărcabile al unității pentru părinte este descărcat. Reîncărcați setul de baterii reîncărcabile.</p>
	<p>Dacă ați oprit volumul în timp ce alerta sonoră este activată, unitatea pentru părinte emite semnale acustice de fiecare dată când LED-ul pentru al patrulea nivel de sunet se aprinde, deoarece unitatea pentru copil a identificat un sunet.</p>
	<p>Dacă ați setat intervalul de temperatură pentru cameră pe unitatea pentru părinte și alerta pentru temperatură este activată, unitatea pentru părinte semnalizează sonor atunci când temperatura scade sub nivelul setat sau sub 14°C sau atunci când temperatura crește peste nivelul setat sau peste 30°C.</p>
	<p>Este posibil ca unitatea pentru copil să fie oprită. Porniți unitatea pentru copil.</p>
De ce produce aparatul un zgomot înalt?	<p>Este posibil ca unitățile să fie prea apropiate una de cealaltă. Asigurați-vă că unitatea pentru părinte și unitatea pentru copil se află la cel puțin 1 metru/3 ft una de cealaltă.</p>
	<p>Este posibil ca volumul unității pentru părinte să fie setat la un nivel prea ridicat. Reduceți volumul unității pentru părinte.</p>
De ce nu aud nici un sunet/De ce nu aud când copilul plânge?	<p>Este posibil ca volumul unității pentru părinte să fie setat la un nivel prea redus sau să fie oprit. Creșteți volumul unității pentru părinte.</p>
	<p>Este posibil ca nivelul de sensibilitate al microfonului unității pentru copil să fie setat la o valoare prea mică. Setati nivelul de sensibilitate al microfonului la un nivel mai ridicat din meniul unității pentru părinte.</p>
	<p>Este posibil ca unitatea pentru copil și unitatea pentru părinte să fie în afara razei de acțiune. Reduceți distanța dintre unități.</p>
De ce unitatea pentru părinte reacționează prea repede la alte sunete?	<p>Unitatea pentru copil preia și alte sunete decât cele ale copilului. Mutați unitatea pentru copil mai aproape de copil (dar respectați distanța minimă de 1 metru/3 ft).</p>
	<p>Este posibil ca nivelul de sensibilitate al microfonului unității pentru copil să fie setat prea ridicat. Reduceți nivelul de sensibilitate al microfonului din meniul unității pentru părinte.</p>
De ce unitatea pentru părinte reacționează încet la plânsetele copilului?	<p>Este posibil ca nivelul de sensibilitate al microfonului unității pentru copil să fie setat la o valoare prea mică. Măriți nivelul de sensibilitate al microfonului din meniul unității pentru părinte.</p>

Întrebare	Răspuns
De ce se descarcă prea repede bateriile nereîncărcabile ale unității pentru copil?	Este posibil ca sensibilitatea microfonului unității pentru copil să fie setată la un nivel prea ridicat, ceea ce determină unitatea pentru copil să transmită mai des. Reduceți nivelul de sensibilitate a microfonului pentru unitatea pentru părinte.
	Este posibil ca volumul unității pentru copil să fie setat la un nivel prea ridicat, ceea ce determină unitatea pentru copil să consume multă energie. Reduceți volumul unității pentru copil. Este posibil să fi setat o temperatură maximă pentru cameră mai mică decât temperatura reală din cameră sau o temperatură minimă pentru cameră mai mare decât temperatura reală din cameră. În acest caz, afișajul rămâne aprins permanent, ceea ce mărește consumul de energie al unității pentru copil. Acest lucru provoacă descărcarea rapidă a bateriilor nereîncărcabile ale unității pentru copil.
	Probabil că ați activat lumina de veghe. Dacă doriți să utilizați lumina de veghe, vă recomandăm să utilizați unitatea pentru copil conectată la priză.
De ce durata de încărcare a unității pentru părinte depășește 4 ore?	Este posibil ca unitatea pentru părinte să fie pornită în timpul încărcării. Oprii unitatea pentru părinte în timpul încărcării.
Raza de acțiune specificată a monitorului pentru copii este de 330 metri/1000 ft. De ce monitorul meu pentru copii acționează pe o distanță mult mai mică?	Raza de acțiune specificată este valabilă numai pentru exterior; în spațiu deschis. În interior, raza de acțiune este limitată de numărul și tipul pereților și/sau tavanelor dintre unități. În interior, raza de acțiune va fi de până la 50 metri/150 ft.
De ce se întrerupe conexiunea din când în când? De ce există întreruperi de sunet?	Unitatea pentru copil și unitatea pentru părinte sunt probabil aproape de limitele maxime ale razei de acțiune. Încercați o altă așezare a acestora sau reduceți distanța dintre unități. Rețineți că de fiecare dată durează aproximativ 30 de secunde pentru stabilirea unei conexiuni între unități.
Ce se întâmplă în timpul unei căderi de tensiune?	Dacă unitatea pentru părinte este suficient de încărcată, va continua să funcționeze în timpul unei căderi de tensiune, atât în încărcător, cât și în afara acestuia. Dacă în unitatea pentru copil există baterii, aceasta va continua să funcționeze în cazul unei pene de curent.
Monitorul pentru copii este protejat împotriva indiscreției și interferențelor?	Tehnologia DECT a acestui monitor pentru copii garantează discreția și absența oricăror interferențe de la alte echipamente.

Întrebare	Răspuns
<p>Se presupune că durata de funcționare a unității pentru părinte este de cel puțin 24 ore. De ce durata de funcționare a unității mele pentru părinte este mai scurtă?</p>	<p>Când setul de baterii reîncărcabile al unității pentru părinte a fost încărcat prima dată, durata de funcționare a fost mai mică de 24 de ore. Setul de baterii reîncărcabile atinge capacitatea maximă numai după ce l-ați încărcat și descărcat complet de cel puțin patru ori.</p>
	<p>Este posibil ca volumul unității pentru părinte să fie setat la un nivel prea ridicat, ceea ce determină unitatea pentru părinte să consume multă energie. Reduceți volumul unității pentru părinte.</p>
	<p>Este posibil ca sensibilitatea microfonului unității pentru copil să fie setată la un nivel prea ridicat, ceea ce determină unitatea pentru părinte să consume multă energie. Reduceți nivelul de sensibilitate a microfonului din meniul unității pentru părinte.</p>
<p>De ce nu apare simbolul bateriei pe afișajul unității pentru părinte atunci când încep să o reîncarc?</p>	<p>Este posibil să dureze câteva minute înainte ca simbolul pentru baterie să apară pe afișajul unității pentru părinte dacă o reîncărcați pentru prima dată după o perioadă lungă de neutilizare.</p>

Введение

Поздравляем с покупкой! Добро пожаловать в Philips AVENT! Для получения всех преимуществ поддержки, оказываемой Philips AVENT, зарегистрируйте приобретенный вами продукт на www.philips.com/welcome.





Philips Avent создает изделия для ухода за детьми, надежность и качество которых внушают доверие родителям. Эта радионяня Philips Avent позволяет без помех слышать вашего малыша в любое время. Технология DECT гарантирует отсутствие помех от других беспроводных устройств и четкий сигнал между родительским и детским блоками. Датчик температуры и влажности позволяет следить за климатом в комнате малыша, а так же позволяет устанавливать индивидуальные настройки для поддержания комфорта в комнате ребенка.

Общее описание (Рис. 1)

А Родительский блок











- 1 Клавиша Вкл/Выкл 
- 2 Отверстие для поясного крепления
- 3 Кнопка включения функции разговора
- 4 Кнопка меню
- 5 Индикатор LINK
- 6 Микрофон
- 7 Динамик
- 8 Кнопки меню и регулирования громкости "+" и "-"
- 9 Кнопка ОК
- 10 Дисплей
- 11 Индикация уровня громкости
- 12 Поясной зажим
- 13 Переходник-адаптер
- 14 Маленький штекер
- 15 Зарядное устройство
- 16 Индикатор зарядки
- 17 Шейный ремешок
- 18 Отсек для блока аккумуляторов
- 19 Отверстие для шейного ремешка
- 20 Крышка отсека для блока аккумуляторов
- 21 Блок аккумуляторов (входит в комплект)

В Детский блок

- 1 Клавиша Вкл/Выкл 
- 2 Кнопка PAGE
- 3 Дисплей
- 4 Индикатор включения питания
- 5 Кнопки регулировки громкости "+" / "-"
- 6 Кнопка включения ночника 
- 7 Кнопка включения колыбельной 
- 8 Кнопка пуск/стоп 
- 9 Микрофон
- 10 Переходник-адаптер
- 11 Большой штекер
- 12 Вентиляционные отверстия
- 13 Динамик
- 14 Датчик температуры и влажности
- 15 Разъем для штекера сетевой вилки-адаптера
- 16 Незаряжаемые батареи (в комплект не входят)

- 17 Отсек для незаряжаемых батарей
 18 Крышка отсека для незаряжаемых батарей

С Дисплей

- 1  = сообщение о температуре
 2  = отображение температуры в комнате
 3  = звуковые сигналы
 4  = индикация влажности
 5  = символ обнаружения
 6  = символ включения колыбельной
 7  = символ ночника
 8  = символ батареи
 9 Индикаторы громкости/чувствительности микрофона:
 -  = звук выключен
 -  = минимальная чувствительность/громкость
 -  = максимальная чувствительность/громкость

Другие индикаторы на дисплее (нет на иллюстрации):

- High = комнатная температура выше установленной в меню температуры
- Low = комнатная температура ниже установленной в меню температуры
- Not linked (Не подключено) = отсутствует соединение между блоками*
- Paused (Приостановлено) = колыбельная прервана
- Searching (Поиск) = идет поиск блоков для соединения*
- Linked (Подключено) = соединение между блоками установлено*
- Talk (Разговор) = функция разговора включена

* Это отображается только на дисплее родительского блока.

D Дорожный футляр

Внимание

До начала эксплуатации прибора внимательно ознакомьтесь с настоящим руководством и сохраните его для дальнейшего использования в качестве справочного материала.

Опасно

- Запрещается погружать радионяню в воду и другие жидкости.

Предупреждение

- Перед подключением прибора убедитесь, что номинальное напряжение, указанное на адаптере детского блока и зарядном устройстве, соответствует напряжению электросети у вас дома.
- Пользуйтесь только адаптером, входящим в комплект поставки, для подключения детского блока к сети.
- Для зарядки родительского блока пользуйтесь только зарядным устройством и адаптером, входящими в комплект поставки.
- В конструкцию адаптера входит трансформатор. Запрещается заменять адаптер или производить замену оригинальной вилки на какую-либо другую: это опасно.
- В случае повреждения адаптеров заменяйте их только оригинальным адаптером, чтобы обеспечить безопасную эксплуатацию прибора. Для информации о соответствующем типе адаптера см. главу "Замена".
- Если зарядное устройство родительского блока повреждено, заменяйте его только оригинальным зарядным устройством.
- Запрещается использовать детский блок рядом с водой или в сырых местах.
- Во избежание поражения электрическим током, не открывайте корпус детского и родительского блока, за исключением отсека для батареек.
- Данный прибор не предназначен для использования лицами (включая детей) с ограниченными возможностями сенсорной системы или ограниченными

интеллектуальными возможностями, а также лицами с недостаточным опытом и знаниями, кроме случаев контроля или инструктирования по вопросам использования прибора со стороны лиц, ответственных за их безопасность.

- Не позволяйте детям играть с прибором.

Внимание

- Использование и хранение прибора должны производиться при температуре 10°C до 40°C.
- Не подвергайте детский и родительский блоки воздействию низких или высоких температур или воздействию прямого солнечного света. Не размещайте детский и родительский блоки вблизи источников тепла.
- Детский блок и шнур питания должны постоянно находиться в месте, недоступном для детей (на расстоянии минимум 1 метр / 3 фута).
- Запрещается помещать детский блок в детскую кроватку или манеж.
- Запрещается накрывать чем-либо родительский и детский блоки (например, полотенцем или одеялом). Всегда следите, чтобы вентиляционные отверстия детского блока были открыты.
- Всегда устанавливайте в детский блок незаряжаемые батареи соответствующего типа.
- Всегда используйте прилагаемый блок аккумуляторов для родительского блока, чтобы избежать возможных проблем.
- При размещении детского блока рядом с передатчиком или DECT прибором (например, DECT телефоном) связь с детским блоком может быть потеряна.

Общее описание

- Радионяня задумана, как ваш помощник. Она не заменяет соответствующего присмотра за детьми взрослыми и не может рассматриваться, как такое устройство.
- Датчик температуры и влажности только измеряют температуру и влажность в детской комнате. Они не могут быть использованы для контроля или регулирования температуры или влажности в детской комнате.

Электромагнитные поля (ЭМП)

Данное устройство Philips AVENT соответствует стандартам по электромагнитным полям (ЭМП). При правильном обращении согласно инструкциям, приведенным в руководстве пользователя, применение устройства безопасно в соответствии с современными научными данными.

Подготовка прибора к использованию

Детский блок

Питание детского блока может производиться от сети или незаряжаемых батарей. Даже если вы планируете использовать питание блока от электросети, мы рекомендуем установить незаряжаемые батареи. Это гарантирует автоматическое возобновление питания в случае сбоя электросети.

Питание от сети

- 1** Вставьте большой штекер в детский блок и подключите адаптер к розетке электросети (Рис. 2).
- ▶ Загорится индикатор питания.

Работа от незаряжаемых батарей

Детский блок работает от четырех 1,5-вольтовых батареек R6 типа AA. Мы настоятельно рекомендуем использовать батарейки Philips LR6 PowerLife.

Для питания нельзя использовать аккумуляторы, поскольку детский блок не обладает режимом зарядки.

Отключите детский блок от электросети и перед установкой незаряжаемых батарей убедитесь, что руки и прибор сухие.

- 1** Снимите крышку отсека для незаряжаемых батарей. (Рис. 3)
- 2** Установите четыре незаряжаемых батареи (Рис. 4).

Примечание. Соблюдайте полярность установки батарей (“+” и “-”)

- 3** Установите крышку на место. (Рис. 5)

Родительский блок

Работа от блока аккумулятора

Родительский блок поставляется с блоком литий-ионных аккумуляторов 1000 мА/ч. Зарядите родительский блок перед использованием его в первый раз или когда родительский блок сигнализирует о разрядке аккумулятора (на дисплее появляется символ пустой батареи, а родительский блок издаёт звуковой сигнал). Сигнал о разрядке аккумулятора появляется на родительском блоке за 30 минут до полной разрядки аккумулятора.

Примечание. Если блок аккумуляторов полностью разряжается, родительский блок автоматически выключается, и контакт с детским блоком прерывается.

- 1** Снимите крышку отсека для блока аккумуляторов (Рис. 6).
- 2** Установите блок аккумуляторов (Рис. 7).
- 3** Установите крышку на место (Рис. 8).
- 4** Вставьте маленький штекер устройства в гнездо зарядного устройства, подключите адаптер к розетке электросети и поместите родительский блок в зарядное устройство (Рис. 9).
 - ▶ На зарядном устройстве загорится сигнальный индикатор.
 - ▶ На дисплее отобразится символ заряжающейся батареи, сообщая о том, что аккумулятор родительского блока заряжается.
- 5** Оставьте родительский блок в зарядной базе, пока аккумуляторы не зарядятся полностью.
 - ▶ Во время зарядки индикатор зарядки на зарядном устройстве горит непрерывно.
 - ▶ Когда блок аккумуляторов полностью заряжен, на дисплее родительского блока отображается символ полностью заряженной батареи .
 - При зарядке аккумуляторов родительского блока в первый раз или после длительного периода, в течение которого блок не использовался, выключите его и заряжайте в течение 10 часов.
 - Обычно для зарядки аккумулятора требуется 4 часа, но если во время зарядки родительский блок включен, зарядка занимает больше времени. Для сокращения времени зарядки выключайте родительский блок.
 - Когда батареи полностью заряжены, родительский блок может работать без подключения к сети не менее 24 часов.

Примечание. При первой зарядке батарей родительского блока время работы составляет менее 24 часов. Аккумуляторы необходимо четыре раза зарядить и разрядить, прежде чем они достигнут своей полной ёмкости.

Примечание. Когда родительский блок не установлен в зарядное устройство, батареи постепенно разряжаются, даже если устройство выключено.

Использование прибора

- 1 Установите родительский и детский блоки в одной комнате, чтобы проверить подключение (Рис. 10).

Детский блок необходимо установить на расстоянии не менее 1 метра/3 футов от родительского блока.

- 2 Нажмите и удерживайте кнопку включения/выключения \mathcal{O} на детском блоке, пока не загорится зеленый индикатор питания. (Рис. 11)

Примечание. Индикатор питания всегда горит зеленым, даже если соединение с родительским блоком отсутствует.

- Ночник ненадолго загорится, а затем погаснет опять.
 - Загорится дисплей, на нем появится символ батареи (Рис. 12).
 - Через 2 секунды на дисплее отобразятся значения температуры и влажности (Рис. 13).
- 3 Нажмите и удерживайте кнопку включения/выключения \mathcal{O} на родительском блоке до тех пор, пока индикаторы уровня громкости не начнут ненадолго загораться. (Рис. 14)
 - Дисплей загорится, и на нем появится символ батареи. (Рис. 15)
 - Индикатор LINK мигает красным, и на дисплее появится сообщение Searching (Поиск). (Рис. 16)
 - После установки соединения между детским и родительским блоком индикатор LINK на родительском блоке позеленеет и будет ровно гореть зеленым. На дисплее появится сообщение Linked (Подключено). (Рис. 17)
 - Через 2 секунды сообщение Linked (Подключено) исчезнет, и на дисплее отобразятся значения температуры и влажности. (Рис. 18)
 - При первом включении родительского блока на дисплее появится сообщение Language (Язык). Выберите необходимый язык (см. главу “Параметры меню”, раздел “Установка языка дисплея”). (Рис. 19)
 - Если соединение не установлено, индикатор LINK на родительском блоке перестает мигать и загорается красным. Периодически родительский блок издает звуковой сигнал, а на дисплее появляется сообщение Not Linked (Не подключено). (Рис. 20)

Установка радионяни

- 1 Детский блок необходимо устанавливать на расстоянии не менее 1 метра/ 3 футов от ребёнка. (Рис. 21)
- 2 Установите родительский блок в радиусе действия детского блока. Убедитесь, что он установлен на расстоянии не менее 1 метра/ 3 футов от детского блока (Рис. 10).

Подробнее о радиусе действия см. ниже в разделе “Рабочий диапазон”.

Рабочий диапазон

Рабочий диапазон радионяни составляет 330 метров/1000 футов на открытом пространстве. В зависимости от окружения и других преград, диапазон может быть меньше. В здании рабочий диапазон составляет 50 метров/150 футов.

Сухие препятствия	Толщина объекта	Потеря дальности
Дерево, пластик, картон, стекло (без металлов, проводов или свинца)	< 30 см/12"	0-10%
Кирпич, клееная фанера	< 30 см/12"	5-35%
Железобетон	< 30 см/12"	30-100%
Металлическая арматура или балки	< 1см/ 0,4"	90-100%
Металлические или алюминиевые листы	< 1см/ 0,4"	100%

Для мокрых или влажных препятствий: потеря дальности может составлять до 100%.

Функции

В главе “Параметры меню” описаны следующие функции, поскольку они доступны только в меню родительского блока:



- Настройка чувствительности микрофона
- Включение/отключение звуковых сигналов
- Установка диапазона температуры в комнате (минимальное и максимальное значения)
- Включение/отключение сообщения о температуре
- Включение/выключение вибросигнала

Настройка громкости громкоговорителей

1 Коротко нажимайте кнопки регулировки громкости “+” или “-” детского блока, чтобы настроить нужный уровень громкости детского блока. (Рис. 22)

2 Воспользуйтесь кнопками регулировки громкости “+” и “-” родительского блока, чтобы настроить нужный уровень громкости родительского блока (Рис. 23).

▶ На дисплее отображается информация об уровне громкости блоков:

-  = звук на родительском блоке отключен/беззвучное наблюдение за ребенком
-  = минимальная громкость (родительский и детский блоки)
-  = максимальная громкость (родительский и детский блоки)

Примечание. Чем выше громкость, тем больше энергии потребляет блок.

Функция разговора

Кнопка TALK родительского блока позволяет разговаривать с ребёнком (например, успокаивать).

1 Нажмите и удерживайте кнопку TALK (Включение функции разговора) и четко говорите в микрофон на расстоянии 15-30 см от него (Рис. 24).

▶ Зеленый индикатор LINK начнет мигать, а на дисплее появится сообщение Talk (Разговор с ребенком).

2 По окончании разговора отпустите кнопку TALK.

Индикация уровня громкости

Родительский блок постоянно измеряет уровень громкости в комнате ребенка, и индикация уровня громкости известит вас, если что-то происходит. Когда ребенок плачет, индикаторы уровня громкости на родительском блоке загораются.

- Когда детский блок не улавливает звуки, индикаторы громкости родительского блока не горят.
- Когда детский блок улавливает звук, на родительском блоке загорается один или более индикаторов уровня громкости. Количество загорающихся индикаторов зависит от громкости звука, воспринимаемого детским блоком.

Ночник

Примечание. В меню родительского блока можно также включать и выключать ночник (см. главу “Параметры меню”, раздел “Ночник”).

1 Нажмите кнопку ночника  детского блока, чтобы включить ночник. (Рис. 25)

▶  появляется на дисплее родительского блока.

2 Снова нажмите кнопку ночника , чтобы отключить ночник.

▶ Ночник гаснет постепенно, затем полностью отключается.

▶  исчезает с дисплея родительского блока.

Совет. Если детский блок работает от батареек, отключайте ночник. Это позволяет экономить заряд.

Обнаружение родительского блока

Если родительский блок потерялся, а звук на нем отключен, его можно найти, нажав кнопку PAGE детского блока.

Примечание. Функция обнаружения работает только, если родительский блок включен.

- 1** Нажмите кнопку PAGE детского блока (Рис. 26).
 - ▶ Сообщение Paging (Обнаружение) и символ обнаружения появляются на дисплее детского и родительского блоков.
 - ▶ На родительском блоке раздается звуковой сигнал поиска.
- 2** Чтобы отключить сигнал поиска, снова нажмите кнопку PAGE или любую кнопку родительского блока.

Функция воспроизведения колыбельной

Примечание. При желании можно включить функцию воспроизведения колыбельной в меню родительского блока (см. главу “Параметры меню”, раздел “Функция воспроизведения колыбельной”).

- 1** Нажмите кнопку пуск/стоп ►■ детского блока для воспроизведения выбранной колыбельной. (Рис. 27)
- 2** Для выбора другой мелодии нажмите на детском блоке кнопку воспроизведения колыбельной 🎵 и удерживайте секунды 2 для переключения между колыбельными из списка. (Рис. 28)

Примечание. Если не нажимать кнопку воспроизведения колыбельной 🎵 более 2 секунд, начнется воспроизведение колыбельной, отображенной на экране.

- ▶ На дисплее появляются номер и символ колыбельной 🎵.
 - ▶ Включен повтор колыбельной.
- 3** Для отключения колыбельной еще раз нажмите кнопку пуск/стоп ►■ на детском блоке. (Рис. 27)
 - ▶ Номер и символ колыбельной 🎵 исчезают с дисплея.
 - 4** Для выбора другой колыбельной во время воспроизведения колыбельной:
 - Нажмите кнопку воспроизведения колыбельной 🎵 на детском блоке для переключения между колыбельными из списка.

Примечание. Если не нажимать кнопку воспроизведения колыбельной 🎵 более 2 секунд, начнется воспроизведение колыбельной, отображенной на экране.

Влажность

Если соединение между детским и родительским блоками установлено, на дисплеях обоих блоков отображается уровень влажности.

Оптимальный уровень влажности - 40% и 60%. Правильный уровень влажности очень важен, он защищает вашего ребенка от раздражения слизистой оболочки, сухости кожи и зуда, потрескавшихся губ и першения в горле. Когда слизистые оболочки раздражены, они не справляются должным образом с различными микробами. В результате ребенок чаще простужается, чаще болеет гриппом, снижается его сопротивляемость грибковым и бактериальным инфекциям.

Ультразвуковой увлажнитель Philips AVENT помогает улучшить качество воздуха и поддерживать комфортный уровень влажности в комнате малыша. Для получения каталожной информации обратитесь в Центр поддержки потребителей Philips в вашей стране.

Примечание. Детский блок только измеряет уровень влажности. Уровень влажности не регулируется детским блоком.

Предупреждение о выходе из диапазона

При выходе родительского блока из рабочего диапазона детского блока родительский блок периодически подает звуковые сигналы, и на дисплее появляется сообщение Not linked (Не подключено). Индикатор LINK на родительском блоке загорается красным.

Примечание. Сообщение Not Linked (Не подключено) также появится на дисплее родительского блока, если детский блок выключен.

Параметры меню

Большинство функций доступны и на родительском, и на детском блоке, но некоторые можно выбрать только в меню родительского блока.

Работа меню - общее описание

Примечание. Функциями меню можно управлять только когда соединение между детским и родительским блоком установлено.

1 Чтобы открыть меню, нажмите кнопку MENU (Рис. 29).

► Первый параметр меню отобразится на дисплее.

2 При помощи кнопок “+” и “-” выберите нужный параметр меню (Рис. 30).

Примечание. Стрелка указывает, в каком направлении можно перемещаться.

3 Для подтверждения нажмите кнопку ОК (Рис. 31).

4 Пользуйтесь кнопками “+” и “-”, чтобы установить нужное значение.

5 Для подтверждения нажмите кнопку ОК.

► Новая установка дважды замигает и затем исчезнет с дисплея.

6 Чтобы выйти из меню, снова нажмите кнопку MENU.

Включение/выключение ночника.

1 Выберите Light (Свет) при помощи кнопок “+” и “-”.

2 Для подтверждения нажмите кнопку ОК.

3 Если ночник отключен, на дисплее отображается сообщение On? (Вкл.). Нажмите кнопку ОК для включения ночника. Если ночник включен, на дисплее отображается сообщение Off (Выкл.). Нажмите кнопку ОК для выключения ночника.

Функция воспроизведения колыбельной

Выбор колыбельной

1 Выберите пункт меню Lullaby (Колыбельная) при помощи кнопок “+” и “-”.

2 Для подтверждения нажмите кнопку ОК.

3 Нажмите кнопку “+” один или несколько раз для выбора одной из пяти колыбельных из списка или выбора Play all (Воспроизвести все).

4 Для подтверждения нажмите кнопку ОК.

При выборе одной из пяти колыбельных она будет играть постоянно.

Переключение на другую колыбельную

1 Нажмите кнопку “+” для выбора другой колыбельной из списка.

- 2 Для подтверждения нажмите кнопку ОК.

Приостановка колыбельной

- 1 Нажмите кнопку ОК.
 - ▶ На дисплее появится сообщение Paused (Приостановлено).
- 2 Нажмите кнопку ОК еще раз для продолжения воспроизведения колыбельной. Если воспроизведение колыбельной в течение 20 секунд не будет возобновлено, функция включения колыбельной автоматически выключается. Сообщение Paused (Приостановлено) и символ колыбельной исчезнут с дисплея.



Остановка воспроизведения колыбельной

- 1 Нажмите кнопку + для выбора пункта Stop из списка.
- 2 Для подтверждения нажмите кнопку ОК.

Настройка чувствительности микрофона

Примечание. Чувствительность микрофона можно регулировать только в меню родительского блока.

Можно настроить нужный уровень чувствительности микрофона детского блока. Менять чувствительность микрофона можно только при установленном соединении между детским и родительскими блоками, т.е. когда индикатор LINK родительского блока ровно горит зеленым.

- 1 Выберите пункт меню Sensitivity (Чувствительность) при помощи кнопок “+” и “-”.
- 2 Для подтверждения нажмите кнопку ОК.
- 3 Выберите нужный уровень чувствительности микрофона детского блока при помощи кнопок “+” и “-”.
 - ▶  = минимальный уровень чувствительности
 - ▶  = максимальный уровень чувствительности

- 4 Для подтверждения нажмите кнопку ОК.
 - ▶ На дисплее появится сообщение Saved (Сохранено).

Примечание. Когда установлена высокая чувствительность микрофона детского блока, микрофон улавливает больше звуков, поэтому передачи осуществляются чаще, поэтому расходуется больше энергии.

Включение/отключение звуковых сигналов

Примечание. Включать и выключать звуковые сигналы можно только в меню родительского блока.

Эта функция позволяет следить за ребенком бесшумно. Она позволяет отключить звук на родительском блоке и при этом получать сообщения, если ребенок заплачет.

Если звуковые сигналы включены, родительский блок издает звуковой сигнал как только загорается четвертый индикатор громкости звука при выключенном звуке. Помимо этого, подсветка дисплея родительского блока загорается, и на дисплее мигает символ () звуковых сигналов.

- 1 Выберите пункт меню Sound Alert (Звуковые сигналы) при помощи кнопок “+” и “-”.
- 2 Для подтверждения нажмите кнопку ОК.
- 3 Если сигнал отключен, на дисплее отображается сообщение On? (Вкл.). Нажмите кнопку ОК для включения звукового сигнала. Если сигнал включен, на дисплее отображается сообщение Off? (Выкл.). Нажмите кнопку ОК для выключения сигнала.

- ▶ Если звуковая сигнализация включена, на дисплее родительского блока появится символ звуковых сигналов ().

Установка диапазона температуры в комнате

Примечание. Диапазон температур можно регулировать только в меню родительского блока. Ребенку будет комфортно спать в комнате при температуре 16°C - 20°C. Это важно, так как ребенок не может регулировать температуру своего тела так же хорошо, как взрослый. Ребенку требуется больше времени, чтобы привыкнуть к температурным изменениям. Если диапазон температур не будет установлен, детский блок предупредит вас, когда температура в детской комнате опустится ниже 14°C или поднимется выше 30°C. В этом случае загорится подсветка родительского блока, и на дисплее появится сообщение High (Высокий) или Low (Низкий). Для изменения заданных по умолчанию значений минимальной и максимальной температуры следуйте нижеприведенным инструкциям.

Примечание. Температура в детской комнате отображается на дисплеях обоих блоков при наличии соединения.

- 1** Выберите пункт меню Temperature (Температура) при помощи кнопок “+” и “-”.
 - 2** Для подтверждения нажмите кнопку ОК.
 - 3** Выберите Range (Диапазон) при помощи кнопок “+” и “-”.
 - 4** Для подтверждения нажмите кнопку ОК.
 - 5** Выберите необходимое значение минимальной температуры с помощью кнопок “+” и “-”.
 - 6** Для подтверждения нажмите кнопку ОК.
 - 7** Выберите необходимое значение максимальной температуры с помощью кнопок “+” и “-”.
 - 8** Для подтверждения нажмите кнопку ОК.
- ▶ На дисплее появится сообщение Saved (Сохранено).

Примечание. Опускается ли температура в детской комнате ниже или превышает установленное значение, дисплей постоянно включен. При этом блок потребляет больше энергии.

Включение/отключение сообщения о температуре

Примечание. Включать и выключать звуковые сигналы о температуре можно только в меню родительского блока.

Примечание. Если сообщение о температуре включается слишком редко, уменьшите установленное минимальное значение температуры и/или увеличьте максимальное (см. “Установка диапазона температуры в комнате”).

Если сообщение о температуре включено, родительский блок издает звуковой сигнал, если температура в комнате выше максимальной или ниже минимальной. Помимо этого, подсветка родительского блока загорается, символ сообщения о температуре () мигает, и на дисплее появляется надпись High (Высокий) или Low (Низкий). Если диапазон температур не задан, сигнал раздастся, если температура в комнате ниже 14°C или выше 30°C.

- 1** Выберите пункт меню Temperature (Температура) при помощи кнопок “+” и “-”.
- 2** Для подтверждения нажмите кнопку ОК.
- 3** Выберите пункт меню Alert (Сигнал) при помощи кнопок “+” и “-”.
- 4** Для подтверждения нажмите кнопку ОК.

- 5 Если сигнал отключен, на дисплее отображается сообщение On? (Вкл.?). Нажмите кнопку ОК для включения звукового сигнала. Если сигнал включен, на дисплее отображается сообщение Off? (Выкл.?). Нажмите кнопку ОК для выключения сигнала.

Включение/выключение вибросигнала

Примечание. Включать и выключать вибросигнал можно только в меню родительского блока. Если вибросигнал включен, родительский блок начинает вибрировать как только загорается четвертый индикатор громкости звука при выключенном звуке.

- 1 Выберите пункт меню Vibration (Вибросигнал) при помощи кнопок “+” и “-”.
- 2 Для подтверждения нажмите кнопку ОК.
- 3 Если вибросигнал выключен, на дисплее отображается On? (Вкл.?) Чтобы включить вибросигнал, нажмите кнопку ОК. Если вибросигнал включен, на дисплее отображается Off? (Выкл.?) Чтобы выключить вибросигнал, нажмите кнопку ОК.

Установка языка дисплея

- 1 Выберите пункт меню Language (Язык) при помощи кнопок “+” и “-”.
- 2 Для подтверждения нажмите кнопку ОК.
- 3 Чтобы выбрать нужный язык, используйте кнопки “+” и “-”.
- 4 Для подтверждения нажмите кнопку ОК.

Функция сброса

Эта функция в меню родительского блока позволяет одновременно установить настройки родительского и детского блока на настройки по умолчанию. Эту функцию можно использовать при возникновении проблем, которые вы не можете решить при помощи следующих способов, описанных в главе Часто задаваемые вопросы и ответы на них.

- 1 Выберите Reset (Сброс) при помощи кнопок “+” и “-”.
- 2 Для подтверждения нажмите кнопку ОК.
 - ▶ На дисплее родительского блока появляется сообщение Confirm? (Подтвердить?).
- 3 Для подтверждения нажмите кнопку ОК.
 - ▶ Родительский блок выключится, а затем включится снова.
 - ▶ Заводские установки по умолчанию восстановлены на блоках.

Настройки по умолчанию

Родительский блок

- Вибросигнал: выкл.
- Язык: английский
- Громкость громкоговорителей: 1
- Чувствительность микрофона: 3
- Звуковой сигнал: выкл.
- Сообщение о температуре: выкл.
- Предупреждение о слишком низкой температуре: 14°C
- Предупреждение о слишком высокой температуре: 30°C

Детский блок

- Громкость громкоговорителей: 3
- Ночник: выкл.
- Колыбельная: 1

Аксессуары

Поясное крепление и шейный ремешок

Если батареи родительского блока достаточно заряжены, блок можно носить с собой по дому и выносить из дома. Для этого прикрепите блок к ремню, поясному ремню с зажимом или повесьте на шею на ремешке. Это позволяет следить за ребёнком, где бы вы ни были.

Прикрепление поясного зажима

- 1 Вставьте поясной зажим в родительский блок (Рис. 32).

Отсоединение поясного зажима

- 1 Вытащите поясной зажим из родительского блока.

Прикрепление шейного ремешка

- 1 Проденьте петлю шейного ремешка в отверстие, расположенное сзади узла ремешка. Затем проденьте шейный ремешок в петлю и затяните шейный ремешок (Рис. 33).

Отсоединение шейного ремешка

- 1 Проденьте шейный ремешок в петлю и протяните петлю через отверстие, расположенное сзади узла ремешка.

Чистка и обслуживание

Запрещается погружать детский или родительский блоки в воду или промывать их под струёй воды.

Не используйте чистящий спрей и/или жидкие чистящие средства.

- 1 Отключите детский блок от сети, если он к ней подключен, и снимите родительский блок с зарядного устройства.
- 2 Очищайте детский и родительский блоки влажной тканью.

Перед установкой родительского блока в подключенное к сети зарядное устройство убедитесь, что он высох.

- 3 Для очистки зарядного устройства пользуйтесь сухой тканью.
- 4 Для очистки адаптеров пользуйтесь сухой тканью.

Хранение

- Дорожную сумку можно также использовать для хранения радионяни во время путешествий.
- Если вы не собираетесь использовать детский блок в течение некоторого времени, выньте незаряжаемые батареи из детского блока и аккумуляторы из родительского блока. Храните родительский блок, детский блок, зарядное устройство родительского блока и адаптеры в дорожной сумке, входящей в комплект.

Замена

Детский блок

Батарейки

Незаряжаемые батареи детского блока можно заменять только четырьмя 1,5-вольтными батарейками R6 типа AA.

Примечание. Мы настоятельно рекомендуем использовать незаряжаемые батареи Philips.

Переходник-адаптер

Заменяйте адаптер детского блока только оригинальным адаптером. Новый адаптер можно заказать в торговой организации или в сервисном центре Philips.

- Только для Великобритании: SSA-5S-09 UK 075040F
- Для других стран: SSA-5W-09 EU 075040F

Родительский блок

Блок аккумуляторов

Заменяйте блок аккумуляторов родительского блока только блоком литий-ионных аккумуляторов 1000 мА/ч.

Переходник-адаптер

Заменяйте адаптер зарядного устройства родительского блока только оригинальным адаптером. Новый адаптер можно заказать в местной торговой организации Philips или в сервисном центре Philips.

- Только для Великобритании: SSA-5W-09 UK 075050F
- Для других стран: SSA-5W-09 EU 075050F

Защита окружающей среды

- После окончания срока службы не выбрасывайте прибор вместе с бытовыми отходами. Передайте его в специализированный пункт для дальнейшей утилизации. Этим вы поможете защитить окружающую среду (Рис. 34).
- Незаряжаемые батареи и блоки аккумуляторов содержат вещества, которые могут загрязнять окружающую среду. Не выбрасывайте незаряжаемые батареи и блоки аккумуляторов вместе с бытовыми отходами, а передайте их в специализированный пункт. Всегда вынимайте незаряжаемые батареи и блоки аккумуляторов перед отправкой прибора на утилизацию в специализированный пункт.

Гарантия и обслуживание

Для получения дополнительной информации или для обслуживания в случае возникновения неполадок обращайтесь на веб-сайт www.philips.com/AVENT или в Центр поддержки потребителей Philips в вашей стране (номер телефона центра указан на гарантийном талоне). Если подобный центр в вашей стране отсутствует, обратитесь в местную торговую организацию Philips.

Часто задаваемые вопросы и ответы на них

Данная глава содержит наиболее часто задаваемые вопросы и ответы о приборе. Если ответ на ваш вопрос отсутствует, обратитесь в центр поддержки покупателей вашей страны.

Вопрос

Ответ

Почему индикатор питания детского блока и индикатор LINK родительского блока не загораются, когда я нажимаю кнопку включения/выключения?

Возможно, сел блок аккумуляторов родительского блока и блок не находится в подключенном зарядном устройстве. Вставьте маленький штекер блока в гнездо зарядного устройства, подключите адаптер зарядного устройства к розетке электросети и установите родительский блок в зарядное устройство. Затем нажмите кнопку включения/выключения для установления соединения с детским блоком.

Вопрос	Ответ
	<p>Возможно, незаряжаемые батареи детского блока разряжены, и детский блок не подключен к электросети. Замените незаряжаемые батареи или подключите детский блок к электросети. Затем нажмите кнопку включения/выключения для установления соединения с родительским блоком.</p> <p>Возможно, родительский и детский блоки находятся вне рабочего диапазона друг друга. Переместите родительский блок ближе к детскому, но не ближе, чем на расстояние 1 метра/3 футов.</p>
<p>Почему индикатор LINK на родительском блоке горит красным, а на дисплее отображается сообщение Not Linked (Не подключено)?</p>	<p>Если индикатор LINK родительского блока по-прежнему не начинает мигать, воспользуйтесь функцией сброса, чтобы восстановить настройки блоков по умолчанию.</p> <p>Родительский и детский блоки находятся вне рабочего диапазона друг друга. Переместите родительский блок ближе к детскому.</p>
<p>Почему на дисплее детского блока мигает символ батареи?</p>	<p>Возможно, детский блок выключен. Включите детский блок.</p> <p>Незаряжаемые батареи детского блока разряжены. Замените батареи или подключите детский блок к сети (см. главу "Подготовка прибора к работе").</p>
<p>Почему родительский блок издает звуковой сигнал?</p>	<p>Если родительский блок издает звуковой сигнал, а индикатор LINK горит красным и на дисплее отображается сообщение Not Linked (Не подключено), это значит, что потеряно соединение с детским блоком. Переместите родительский блок ближе к детскому.</p> <p>Если родительский блок издаёт звуковой сигнал, а на дисплее отображается символ пустой батареи, это означает, что блок аккумуляторов разряжен. Зарядите блок аккумуляторов.</p>
	<p>Если вы отключили звук при включенных звуковых сигналах, родительский блок издаст звуковой сигнал и загорится четвертый индикатор громкости звука, потому что детский блок уловил звук.</p> <p>Если на родительском блоке установлена диапазон температуры и включены звуковые сигналы, родительский блок подаст сигнал, если температура в комнате ниже минимальной установленной или составляет 14°C, или если выше максимальной установленной или составляет 30°C.</p>
<p>Почему устройство издает пронзительный звук?</p>	<p>Возможно, детский блок выключен. Включите детский блок.</p> <p>Возможно, блоки расположены слишком близко друг от друга. Убедитесь, что детский блок находится на расстоянии не менее 1 метра/3 футов от родительского блока.</p>

Вопрос	Ответ
	Возможно, установлена слишком высокая громкость родительского блока. Уменьшите громкость родительского блока.
Почему я ничего не слышу/Почему я не слышу, как плачет ребёнок?	Возможно, установлен слишком низкий уровень громкости родительского блока, или на родительском блоке отключен звук. Увеличьте громкость родительского блока.
	Возможно, установлен слишком низкий уровень чувствительности микрофона детского блока. Повысьте чувствительность микрофона на родительском блоке. Возможно, родительский и детский блоки находятся вне рабочего диапазона друг друга. Сократите расстояние между ними.
Почему родительский блок слишком быстро реагирует на посторонние звуки?	Детский блок воспринимает не только звуки, которые издает ребенок. Переместите детский блок ближе к ребенку (на расстоянии не менее 1 метра / 3 футов).
	Возможно, установлен слишком высокий уровень чувствительности микрофона детского блока. Понижьте чувствительность микрофона на родительском блоке.
Почему родительский блок передает крик ребёнка с задержкой?	Возможно, установлен слишком низкий уровень чувствительности микрофона детского блока. Повысьте чувствительность микрофона на родительском блоке.
Почему батареи детского блока быстро разряжаются?	Возможно, установлен слишком высокий уровень чувствительности микрофона детского блока, и микрофон улавливает больше звуков, поэтому передачи осуществляются чаще. Понижьте чувствительность микрофона на родительском блоке.
	Возможно, установлена слишком высокая громкость детского блока, поэтому он потребляет слишком много энергии. Понижьте громкость детского блока. Возможно, установленная максимальная комнатная температура ниже, чем действительная температура в комнате, или установленная минимальная температура выше, чем действительная температура в комнате. В этом случае, дисплей горит все время, что увеличивает мощность, потребляемую детским блоком. Это способствует быстрой разрядке незаряжаемых батарей детского блока.
	Возможно, включен ночник. При использовании ночника рекомендуем подключать детский блок к сети.
Почему родительский блок заряжается больше 4 часов?	Возможно, родительский блок включен во время зарядки. Выключайте родительский блок на время зарядки.

Вопрос	Ответ
Рабочий диапазон радионяни составляет 330 метров/1000 футов. Почему моя радионяня работает только на гораздо меньшем расстоянии?	Такой рабочий диапазон поддерживается только на открытом пространстве. В доме рабочий диапазон ограничен из-за стен и/или потолков. В доме рабочий диапазон составляет 50 метров/150 футов.
Почему время от времени теряется соединение? Почему прерывается звук?	Возможно, детский и родительский блоки разнесены на предельно допустимое расстояние. Попробуйте изменить их расположение, чтобы сократить расстояние. Обратите внимание, что на установку соединения нужно около 30 секунд.
Что происходит при сбое питания?	Если родительский блок достаточно заряжен, при сбое питания он будет работать, даже если его снять с зарядного устройства. Если в детский блок вставлены батареи, он автоматически переключится на питание от батарей на время сбоя питания.
Защищена ли радионяня от подслушивания и помех?	Технология DECT, используемая в радионяне, гарантирует отсутствие помех от другого оборудования и защиту от подслушивания.
Родительский блок должен работать не менее 24 часов. Почему время его работы меньше?	При первой зарядке блока аккумуляторов родительского блока время работы составляет менее 24 часов. Блок аккумуляторов необходимо зарядить и разрядить не менее четырех раз, прежде чем он достигнет своей полной ёмкости.
	Возможно, установлена слишком высокая громкость родительского блока, поэтому он потребляет слишком много энергии. Понижьте громкость родительского блока. Возможно, установлена слишком высокая чувствительность микрофона детского блока, из-за чего расходуется много энергии. Понижьте чувствительность микрофона на родительском блоке.
Почему, после начала зарядки аккумуляторов родительского блока, на дисплее не появляется символ батареи?	При первой зарядке аккумулятора и после долгого перерыва в использовании перед появлением символа батареи на дисплее родительского блока может пройти несколько минут.

Úvod

Gratulujeme Vám k nákupu a vitajte v spoločnosti Philips AVENT! Ak chcete využiť všetky výhody zákazníckej podpory spoločnosti Philips AVENT, zaregistrujte kúpený výrobok na www.philips.com/welcome.

Spoločnosť Philips AVENT je rozhodnutá uvádzať na trh spoľahlivé výrobky, ktoré poskytnú rodičom potrebnú istotu. Toto zariadenie na monitorovanie dieťaťa od spoločnosti Philips AVENT môžete používať nepretržite, aby ste svoje dieťa vždy jasne počuli bez akéhokoľvek rušivého šumu.





Technológia DECT garantuje nulové rušenie inými bezdrôtovými zariadeniami a krištáľovo jasný signál medzi detskou a rodičovskou jednotkou. Teplotný snímač Vám umožňuje sledovať klímu v izbe Vášho dieťaťa a ponúka Vám prispôsobené nastavenia na zaistenie komfortnej teploty v detskej izbe.

Opis zariadenia (Obr. 1)

A Rodičovská jednotka

- 1 Vypínač 
- 2 Priečnik pre sponu na opasok
- 3 Tlačidlo TALK (Rozprávať)
- 4 Tlačidlo MENU (Ponuka)
- 5 Kontrolné svetlo LINK (Spojenie)
- 6 Mikrofón
- 7 Reproduktor
- 8 Tlačidlá ponuky a hlasitosti +/-
- 9 Tlačidlo OK
- 10 Displej
- 11 Kontrolné svetlá úrovně hlasitosti
- 12 Spona na opasok
- 13 Adaptér
- 14 Malá koncovka
- 15 Nabíjačka
- 16 Kontrolné svetlo nabíjania
- 17 Šnúrka na krk
- 18 Priečnik pre nabíjateľný akumulátor
- 19 Otvor pre šnúrku na krk
- 20 Kryt priečniku pre nabíjateľný akumulátor
- 21 Nabíjateľný akumulátor (súčasť balenia)

B Detská jednotka

- 1 Vypínač 
- 2 Tlačidlo PAGE (Vyhľadať)
- 3 Displej
- 4 Kontrolné svetlo zapnutia
- 5 Tlačidlá hlasitosti +/-
- 6 Tlačidlo nočného osvetlenia 
- 7 Tlačidlo uspávanky 
- 8 Tlačidlo prehrávania/zastavenia 
- 9 Mikrofón
- 10 Adaptér
- 11 Veľká koncovka
- 12 Chladiace otvory
- 13 Reproduktor
- 14 Snímač teploty a vlhkosti
- 15 Zásuvka pre veľkú koncovku
- 16 Nenabíjateľné batérie (nie sú súčasťou balenia)
- 17 Priečnik pre nenabíjateľné batérie

18 Kryt priečinka pre nenabíjateľné batérie

C Displej

- 1 = teplotná signalizácia
- 2 = indikácia teploty v miestnosti
- 3 = zvuková signalizácia
- 4 = indikácia vlhkosti
- 5 = symbol vyhľadávania
- 6 = symbol uspávanky
- 7 = symbol nočného osvetlenia
- 8 = symbol batérie
- 9 Indikácie hlasitosti/citlivosti mikrofónu:
 - = vypnutie hlasitosti
 - = minimálna citlivosť/hlasitosť
 - = maximálna citlivosť/hlasitosť

Iné indikácie na displeji (nie sú zobrazené):

- „High“ (Vysoká) = teplota v miestnosti presahuje nastavenú teplotu v ponuke
- „Low“ (Nízka) = teplota v miestnosti je nižšia ako teplota nastavená v ponuke
- „Not linked“ (Neprepojené) = žiadne prepojenie medzi jednotkami*
- „Paused“ (Pozastavené) = uspávanka je prerušená
- „Searching“ (Vyhľadávanie) = jednotky vyhľadávajú pripojenie*
- „Linked“ (Prepojené) = jednotky sú prepojené*
- „Talk“ (Rozprávať) = funkcia rozprávania je aktívna

* Toto sa zobrazí len na displeji rodičovskej jednotky.

D Cestovné puzdro

Dôležité

Pred použitím zariadenia si pozorne prečítajte tento návod na použitie a uschovajte si ho pre použitie do budúcnosti.

Nebezpečenstvo

- Zariadenie na monitorovanie dieťaťa nesmiete ponárat' do vody ani inej tekutiny.

Varovanie

- Predtým, ako pripojíte zariadenia do siete, sa presvedčíte, či je napätie uvedené na adaptéroch detskej jednotky a nabíjačky rovnaké ako napätie v miestnej sieti.
- Na pripojenie detskej jednotky do siete používajte iba dodaný adaptér.
- Na nabíjanie rodičovskej jednotky používajte len dodanú nabíjačku a adaptér.
- Súčasťou adaptérov je transformátor. Neoddeľujte adaptéry, aby ste ich vymenili za iný typ zástrčky, pretože tým vznikne nebezpečná situácia.
- Ak sú adaptéry poškodené, vždy ich nechajte vymeniť za niektorý z originálnych typov, aby ste predišli nebezpečenstvu. Vhodný typ adaptéra je uvedený v kapitole „Výmena“.
- Ak je poškodená nabíjačka alebo adaptér rodičovskej jednotky, vždy ho nechajte vymeniť za niektorý z originálnych typov.
- Zariadenie na monitorovanie dieťaťa nikdy neukladajte na vlhké miesta ani do blízkosti vody.
- Aby ste predišli zásahu elektrickým prúdom, okrem priečinkov na batérie neotvárajte puzdro detskej ani rodičovskej jednotky.
- Toto zariadenie nesmú používať osoby (vrátane detí), ktoré majú obmedzené telesné, zmyslové alebo mentálne schopnosti alebo ktoré nemajú dostatok skúseností a znalostí, pokiaľ nie sú pod dozorom alebo im nebolo vysvetlené používanie tohto zariadenia osobou zodpovednou za ich bezpečnosť.
- Deti musia byť pod dozorom, aby sa nehrali so zariadením.

Výstraha

- Zariadenie používajte a odkladajte pri teplote okolia medzi 10°C až 40°C.

- Detskú ani rodičovskú jednotku nevystavujte extrémnemu chladu alebo teplote, prípadne priamemu slnečnému svetlu. Detskú ani rodičovskú jednotku nedávajte do blízkosti zdroja tepla.
- Uistite sa, že detská jednotka a kábel adaptéra sú vždy mimo dosahu dieťaťa (aspoň vo vzdialenosti 1 m/3 stopy).
- Detskú jednotku nikdy nepoložte do detskej postielky alebo detskej záhradky.
- Rodičovskú ani detskú jednotku nikdy ničím nezakrývajte (napr. uterákom alebo prikrývkou). Vždy sa uistite, že nie sú zablokované chladiace vetracie otvory na detskej jednotke.
- Do detskej jednotky vždy vkladajte nenabíjateľné batérie správneho typu.
- Pri rodičovskej jednotke vždy používajte priložený nabíjateľný akumulátor, aby ste predišli prípadnému riziku.
- Ak umiestnite rodičovskú jednotku vedľa vysielača alebo iného zariadenia DECT (napr. DECT telefón), môže dôjsť k prerušeniu spojenia s detskou jednotkou.

Všeobecné informácie

- Toto zariadenie je navrhnuté ako pomocník pri monitorovaní dieťaťa. Nie je náhradou za zodpovednú a riadnu kontrolu zo strany dospelého osoby a ani ho tak nemôžete používať.
- Snímač vlhkosti a teploty meria len teplotu alebo vlhkosť v detskej izbe. Nedajú sa použiť na ovládanie alebo nastavenie teploty, prípadne vlhkosti v detskej izbe.

Elektromagnetické polia (EMF)

Toto zariadenie značky Philips AVENT vyhovuje všetkým normám týkajúcich sa elektromagnetických polí (EMF). Ak budete zariadenie používať správne a v súlade s pokynmi v tomto návode na použitie, bude jeho použitie bezpečné podľa všetkých v súčasnosti známych vedeckých poznatkov.

Príprava na použitie

Detská jednotka

Detská jednotka môže byť napájaná zo siete alebo z nenabíjateľných batérií. Aj v prípade, že jednotku napájate zo siete, Vám odporúčame, aby ste do nej vložili nenabíjateľné batérie. Zaručíte tak automatické zálohovanie napájania v prípade výpadku prúdu.

Prevádzka na elektrický prúd

- 1 Veľkú koncovku pripojte do detskej jednotky a adaptéru do siete (Obr. 2).
- ▶ Rozsvieti sa červené kontrolné svetlo napájania.

Prevádzka na nenabíjateľné batérie

Detskú jednotku napájajú štyri 1,5-voltové batérie typu R6 AA (nie sú súčasťou balenia). Výslovne odporúčame, aby ste používali batérie Philips LR6 PowerLife. Nepoužívajte nabíjateľné batérie, pretože detská jednotka nemá funkciu nabíjania.

Odpojte detskú jednotku a pri vkladaní nenabíjateľných batérií sa uistite, že sú Vaše ruky a jednotka suché.

- 1 Odpojte kryt z priečinka pre nenabíjateľné batérie. (Obr. 3)
- 2 Vložte štyri nenabíjateľné batérie (Obr. 4).

Poznámka: Uistite sa, že sú batérie vložené so správnou orientáciou pólov + a -.

- 3 Nasadte späť kryt. (Obr. 5)

Rodičovská jednotka

Prevádzka na nabíjateľný akumulátor

Rodičovská jednotka sa dodáva s nabíjateľným Li-ion akumulátorom s kapacitou 1000 mAh. Akumulátor rodičovskej jednotky nabíjate pred jej prvým použitím, a tiež vždy, keď sa objaví indikácia, že je akumulátor takmer vybitý (na displeji blíkajú symbol prázdnej batérie a rodičovská jednotka

zapípa). Rodičovská jednotka začne signalizovať, že akumulátor je takmer vybitý 30 minút predtým, ako sa akumulátor vybitý úplne.

Poznámka: Ak je nabíjateľný akumulátor úplne vybitý, rodičovská jednotka sa automaticky vypne a stratí spojenie s detskou jednotkou.

1 Zložte kryt z priečinka pre nabíjateľný akumulátor (Obr. 6).

2 Vložte nabíjateľný akumulátor (Obr. 7).

3 Nasadte späť kryt (Obr. 8).

4 Malú koncovku zariadenia zapojte do nabíjačky, adaptér pripojte do siete a rodičovskú jednotku položte na nabíjačku (Obr. 9).

- Na nabíjačke sa rozsvieti kontrolné svetlo nabíjania.
- Na displeji sa zobrazí symbol nabíjajúcej sa batérie, čím zariadenie signalizuje, že sa akumulátor rodičovskej jednotky nabíja.

5 Rodičovskú jednotku nechajte v nabíjačke, kým sa akumulátor úplne nenabije.

- Počas nabíjania nepretržite svieti kontrolné svetlo nabíjania na nabíjačke.
- Keď je akumulátor úplne nabitý, na displeji rodičovskej jednotky sa zobrazí symbol plne nabitej batérie .
 - Keď rodičovskú jednotku nabíjate prvýkrát alebo po dlhom čase nepoužívania, vypnite ju a nechajte ju nepretržite nabíjať aspoň 10 hodín.
 - Nabíjanie bežne trvá 4 hodiny, ale keď rodičovskú jednotku necháte počas nabíjania zapnutú, trvá to dlhšie. Aby ste čo najviac skrátili čas nabíjania, počas nabíjania rodičovskú jednotku vypnite.
 - Keď je akumulátor úplne nabitý, rodičovskú jednotku môžete používať minimálne 24 hodín bez pripojenia do siete.

Poznámka: Keď po prvýkrát nabíjate akumulátor rodičovskej jednotky, prevádzkový čas bude kratší ako 24 hodín. Akumulátor dosiahne svoju plnú kapacitu až po štyroch nabitíach a vybitiach.

Poznámka: Keď rodičovská jednotka nie je v nabíjačke, akumulátor sa postupne vybitá aj v prípade, že je rodičovská jednotka vypnutá.

Použitie zariadenia

1 Rodičovskú jednotku a detskú jednotku umiestnite do rovnakej miestnosti, aby ste otestovali spojenie (Obr. 10).

Uistite sa, že sa detská jednotka nachádza vo vzdialenosti aspoň 1 meter/3 stopy od rodičovskej jednotky.

2 Stlačte a podržte stlačený vypínač  na detskej jednotke, kým sa nerozsvieti zelené kontrolné svetlo zapnutia. (Obr. 11)

Poznámka: Kontrolné svetlo zapnutia sa vždy rozsvieti nazeleno, a to aj v prípade, ak sa nevytvorilo spojenie s rodičovskou jednotkou.

- Nočné osvetlenie sa nakrátko rozsvieti a potom znova vypne.
- Rozsvieti sa displej a zobrazí sa na ňom symbol batérie (Obr. 12).
- Po približne 2 sekundách sa na displeji zobrazia hodnoty teploty a vlhkosti (Obr. 13).

3 Stlačte a podržte stlačený vypínač  na rodičovskej jednotke, kým sa nakrátko nerozsvieti kontrolné svetlá úrovne hlasitosti. (Obr. 14)

- Displej sa zapne a zobrazí sa na ňom symbol batérie (Obr. 15).
- Kontrolné svetlo LINK (Spojenie) bliká načerveno a na displeji sa zobrazí správa „Searching“ (Vyhľadávanie). (Obr. 16)

- Kontrolné svetlo LINK (Spojenie) na rodičovskej jednotke sa rozsvieti nepretržite nazeleno, keď sa medzi detskou jednotkou a rodičovskou jednotkou nadviaže spojenie. Na displeji sa zobrazí správa „Linked“ (Prepojené). (Obr. 17)
- Po 2 sekundách sa na displeji prestane zobrazovať správa „Linked“ (Prepojené) a zobrazia sa hodnoty teploty a vlhkosti. (Obr. 18)
- Pri prvom zapnutí rodičovskej jednotky sa na displeji zobrazí správa „Language“ (Jazyk). Vyberte požadovaný jazyk (pozrite si kapitolu „Možnosti ponuky“, časť „Nastavenie jazyka displeja“). (Obr. 19)
- Ak sa nevytvorilo spojenie, kontrolné svetlo LINK (Spojenie) na rodičovskej jednotke prestane blikať a rozsvieti sa načerveno. Rodičovská jednotka z času na čas zapípa a na displeji sa zobrazí správa „Not Linked“ (Neprepojené). (Obr. 20)

Umiestnenie zariadenia na monitorovanie dieťaťa

- 1** Detskú jednotku umiestnite aspoň 1 meter/3 stopy od dieťaťa (Obr. 21).
- 2** Rodičovskú jednotku umiestnite v dosahu detskej jednotky. Uistite sa, že sa nachádza aspoň 1 meter/3 stopy od detskej jednotky, aby sa predišlo akustickej spätnej väzbe (Obr. 10).
Ďalšie informácie o prevádzkovom dosahu nájdete v časti „Prevádzkový dosah“.

Prevádzkový dosah

Prevádzkový dosah zariadenia na monitorovanie dieťaťa je 330 metrov/1000 stôp v otvorenom priestore. V závislosti od okolia a iných rušivých faktorov môže byť tento dosah menší. V interiéri je prevádzkový dosah maximálne 50 metrov/150 stôp.

Suché materiály	Hrúbka materiálov	Skrátenie dosahu
Drevo, omietka, lepenka, sklo (bez kovu, káblov alebo vedenia)	< 30 cm/12 palcov	0-10%
Tehla, preglejka	< 30 cm/12 palcov	5-35%
Železobetón	< 30 cm/12 palcov	30-100%
Kovové mriežky alebo tyče	< 1 cm/0,4 palca	90-100%
Kovové alebo hliníkové platne	< 1 cm/0,4 palca	100%

Pri mokrých a vlhkých materiáloch môže byť skrátenie dosahu až 100%.



Vlastnosti

Nasledujúce vlastnosti sú opísané v kapitole „Možnosti ponuky“, pretože sa dajú ovládať len v ponuke rodičovskej jednotky:

- Nastavenie citlivosti mikrofónu
- Zapnutie a vypnutie zvukovej signalizácie
- Nastavenie rozsahu teploty v miestnosti (minimálna a maximálna teplota)
- Zapnutie a vypnutie signalizácie teploty
- Zapnutie a vypnutie vibračnej signalizácie

Nastavenie hlasitosti reproduktora

- 1** Na detskej jednotke stláčajte tlačidlá hlasitosti + alebo –, až kým nedosiahnete požadovanú úroveň hlasitosti reproduktora detskej jednotky (Obr. 22).
 - 2** Na rodičovskej jednotke stláčajte tlačidlá hlasitosti + alebo –, až kým nedosiahnete požadovanú hlasitosť reproduktora rodičovskej jednotky (Obr. 23).
- Displeje zobrazia vizuálnu spätnú väzbu o nastaveniach hlasitosti jednotiek:
 - = vypnutá hlasitosť na rodičovskej jednotke/tiché monitorovanie dieťaťa

-  = minimálna hlasitosť (rodičovská jednotka a detská jednotka)
-  = maximálna hlasitosť (rodičovská jednotka a detská jednotka)

Poznámka: Ak je hlasitosť nastavená na vysokú úroveň, jednotky budú spotrebovávať viac energie.

Funkcia rozprávania

Tlačidlo TALK (Rozprávať) na rodičovskej jednotke môžete použiť na rozprávanie sa s Vaším dieťaťom (napr. na upokojenie Vášho dieťaťa).

- 1** Stlačte a podržte stlačené tlačidlo TALK (Rozprávať) a výrazne hovorte do mikrofónu zo vzdialenosti 15 až 30 cm (Obr. 24).
 - ▶ Začne blikať zelené kontrolné svetlo LINK a na displeji sa zobrazí správa „Talk“ (Rozprávať).
- 2** Potom tlačidlo TALK (Rozprávať) uvoľnite.





Kontrolné svetlá úrovné hlasitosti

Rodičovská jednotka nepretržite monitoruje úroveň zvuku v detskej izbe a kontrolné svetlá úrovné hlasitosti Vás upozornia na akúkoľvek aktivitu. Ak Vaše dieťa plače, uvidíte rozsvietené kontrolné svetlá úrovné hlasitosti na rodičovskej jednotke.

- Pokiaľ detská jednotka nezaznamená žiaden zvuk, všetky kontrolné svetlá úrovné hlasitosti na rodičovskej jednotke budú zhasnuté.
- Keď detská jednotka zachytí zvuk, zapne sa jedno alebo viacero kontrolných svetiel úrovné hlasitosti na rodičovskej jednotke. Počet rozsvietených svetiel závisí od hlasitosti zaznamenaného zvuku detskou jednotkou.

Nočné osvetlenie

Poznámka: Nočné osvetlenie môžete tiež zapnúť alebo vypnúť v ponuke rodičovskej jednotky (pozrite si kapitolu „Možnosti ponuky“, časť „Nočné osvetlenie“).

- 1** Stlačením tlačidla nočného osvetlenia  na detskej jednotke zapnete nočné osvetlenie. (Obr. 25)
 - ▶  sa zobrazí na displeji rodičovskej jednotky.
- 2** Nočné osvetlenie vypnete opätovným stlačením tlačidla nočného osvetlenia .
 - ▶ Nočné osvetlenie postupne znižuje intenzitu, až úplne zhasne.
 - ▶  sa prestane zobrazovať na displeji rodičovskej jednotky.

Tip Ak je detská jednotka napájaná z nenabíjateľných batérií, nočné osvetlenie vypnite. Ušetríte tak energiu.

Vyhľadávanie rodičovskej jednotky

Ak rodičovskú jednotku neviete nájsť a navyše je vypnutý reproduktor, môžete použiť tlačidlo PAGE (Vyhľadať) na detskej jednotke, aby ste ju našli.

Poznámka: Funkcia vyhľadania funguje len vtedy, keď je rodičovská jednotka zapnutá.

- 1** Stlačte tlačidlo PAGE (Vyhľadať) na detskej jednotke (Obr. 26).
 - ▶ Na displeji rodičovskej jednotky a detskej jednotky sa zobrazí správa „Paging“ (Vyhľadávanie) a symbol vyhľadávania.
 - ▶ Rodičovská jednotka vydá vyhľadávací signalizačný tón.
- 2** Ak chcete vyhľadávací signalizačný tón vypnúť, znova stlačte tlačidlo PAGE (Vyhľadať) alebo stlačte ľubovoľné tlačidlo na rodičovskej jednotke.

Funkcia uspávanky

Poznámka: Funkciu uspávanky môžete tiež ovládať cez ponuku rodičovskej jednotky (pozrite si kapitolu „Možnosti ponuky“, časť „Funkcia uspávanky“).

- 1 Stlačením tlačidla prehrávania/zastavenia ►■ na detskej jednotke prehráte práve zvolenú uspávanku. (Obr. 27)
- 2 Aby ste vybrali inú uspávanku, stlačte tlačidlo uspávanky ♪ na detskej jednotke, a to v rámci 2 sekúnd, aby ste prechádzali cez zoznam uspávaniek. (Obr. 28)

Poznámka: Ak na dlhšie ako 2 sekundy nestlačíte tlačidlo uspávanky ♪, začne sa prehrávať uspávanka, ktorej názov je zobrazený na displeji.

- ▶ Na displeji sa zobrazí číslo uspávanky spolu so symbolom uspávanky ♪.
- ▶ Uspávanka sa bude nepretržite opakovať.

- 3 Prehrávanie uspávanky zastavíte ďalším stlačením tlačidla prehrávania/zastavenia ►■ na detskej jednotke. (Obr. 27)

- ▶ Na displeji sa prestane zobrazovať číslo uspávanky a symbol uspávanky ♪.

- 4 Výber inej uspávanky počas prehrávania uspávanky:

- Stlačte tlačidlo uspávanky ♪ na detskej jednotke, aby ste prechádzali cez zoznam uspávaniek.

Poznámka: Ak na dlhšie ako 2 sekundy nestlačíte tlačidlo uspávanky ♪, začne sa prehrávať uspávanka, ktorej názov je zobrazený na displeji.

Vlhkosť

Keď je vytvorené spojenie medzi detskou a rodičovskou jednotkou, úroveň vlhkosti sa zobrazí na displeji oboch jednotiek.

Správna úroveň vlhkosti je v rozsahu 40% až 60%. Je veľmi dôležité udržiavať správnu úroveň vlhkosti, aby ste chránili Vaše dieťa pred podráždením slizníc, vysušením a svrbením pokožky, popraskaním pier a bolesťami hrdla. Ak sliznice optimálne nefungujú, nedokážu poskytnúť Vášmu dieťaťu úplnú ochranu pred všetkými druhmi baktérií. Tak sa zvyšuje pravdepodobnosť, že Vaše dieťa prechladne alebo dostane chrípku a zníži sa jeho odolnosť voči infekcii spôsobenej plesňami a baktériami. Ultrazvukový zvlhčovač Philips AVENT Vám môže pomôcť zlepšiť kvalitu vzduchu a udržiavať komfortnú úroveň vlhkosti v detskej izbe. Zoznam predajcov získate vo svojom miestnom Stredisku starostlivosti o zákazníkov spoločnosti Philips.

Poznámka: Zariadenie na monitorovanie dieťaťa úroveň vlhkosti iba meria. Pomocou zariadenia na monitorovanie dieťaťa nie je možné nastaviť úroveň vlhkosti.

Signalizácia vzdialenia sa mimo dosahu

Keď sa rodičovská jednotka dostane mimo dosahu detskej jednotky, rodičovská jednotka bude z času na čas pípať a na displeji sa zobrazí správa „Not linked“ (Neprepojené). Kontrolné svetlo LINK (Spojenie) na rodičovskej jednotke sa rozsvieti načerveno.

Poznámka: Keď je detská jednotka vypnutá, na displeji rodičovskej jednotky sa tiež zobrazí správa „Not linked“ (Neprepojené).

Možnosti ponuky

Väčšinu funkcií môžete ovládať na detskej aj rodičovskej jednotke, ale niektoré funkcie sa dať ovládať len cez ponuku rodičovskej jednotky.

Menu - všeobecné vysvetlenie

Poznámka: Funkcie ponuky budete môcť ovládať len vtedy, keď sa medzi detskou jednotkou a rodičovskou jednotkou vytvorilo spojenie.

- 1 Ak chcete zmeniť nastavenie, stlačte tlačidlo MENU (Obr. 29).

- ▶ Na displeji sa zobrazí prvá funkcia.

- 2 Použite tlačidlá – a +, aby ste vybrali požadované nastavenie (Obr. 30).

Poznámka: Šípka ukazuje, ktorým smerom sa môžete pohybovať.

- 3 Stlačením tlačidla OK potvrdíte nastavenie (Obr. 31).
- 4 Pomocou tlačidiel + a – zvolíte požadované nastavenie.
- 5 Stlačením tlačidla OK potvrdíte nastavenie.
 - ▶ Nové nastavenie dvakrát zablíkajú a potom sa prestane zobrazovať na displeji.
- 6 Ak chcete menu opustiť, znova stlačte tlačidlo MENU.

Zapnutie/vypnutie nočného osvetlenia

- 1 Pomocou tlačidiel + a - vyberte možnosť „Light“ (Osvetlenie).
- 2 Stlačením tlačidla OK potvrdíte nastavenie.
- 3 Ak je nočné osvetlenie vypnuté, na displeji sa zobrazí možnosť „On?“ (Zapnúť?). Stlačením tlačidla OK zapnete nočné osvetlenie. Ak je nočné osvetlenie zapnuté, na displeji sa zobrazí možnosť „Off?“ (Vypnúť?). Stlačením tlačidla OK nočné osvetlenie vypnete.

Funkcia uspávanky

Výber uspávanky

- 1 Pomocou tlačidiel + a - vyberte možnosť „Lullaby“ (Uspávanka).
 - 2 Stlačením tlačidla OK potvrdíte nastavenie.
 - 3 Jedným alebo viacerými stlačeniami tlačidla + vyberiete zo zoznamu jednu z piatich uspávaniek alebo vyberte možnosť „Play All“ (Prehrať všetky).
 - 4 Stlačením tlačidla OK potvrdíte nastavenie.
- Po vybratí jednej z piatich uspávaniek sa táto začne opakovane prehrávať.

Prepnutie na inú uspávanku

- 1 Stlačením tlačidla + vyberiete zo zoznamu inú uspávanku.
- 2 Stlačením tlačidla OK potvrdíte nastavenie.

Pozastavenie uspávanky

- 1 Stlačte tlačidlo OK.
 - ▶ Na displeji sa zobrazí správa „Paused“ (Pozastavená).
 - 2 Ďalším stlačením tlačidla OK budete pokračovať v prehrávaní uspávanky.
- Ak v prehrávaní uspávanky nebudete v priebehu 20 sekúnd pokračovať, funkcia prehrávania uspávanky sa automaticky vypne. Na displeji sa prestane zobrazovať správa „Paused“ (Pozastavená) a symbol uspávanky.

Zastavenie uspávanky

- 1 Stlačením tlačidla + vyberiete zo zoznamu možnosť „Stop“ (Zastaviť).
- 2 Stlačením tlačidla OK potvrdíte nastavenie.

Nastavenie citlivosti mikrofónu



Poznámka: Citlivosť mikrofónu môžete nastaviť len v ponuke rodičovskej jednotky.

Citlivosť mikrofónu detskej jednotky môžete nastaviť na požadovanú úroveň. Citlivosť mikrofónu môžete zmeniť len v prípade, ak je vytvorené spojenie medzi detskou a rodičovskou jednotkou, t.j. keď nepretržite svieti zelené kontrolné svetlo LINK (Spojenie) na rodičovskej jednotke.

- 1 Pomocou tlačidiel + a - vyberte možnosť „Sensitivity“ (Citlivosť).

2 Stlačením tlačidla OK potvrdíte nastavenie.

3 Pomocou tlačidiel + a - vyberte požadovanú úroveň citlivosti mikrofónu pre detskú jednotku.

- ▶  = minimálna úroveň citlivosti
- ▶  = maximálna úroveň citlivosti

4 Stlačením tlačidla OK potvrdíte nastavenie.

- ▶ Na displeji sa zobrazí správa „Saved“ (Uložené).

Poznámka: Ak je citlivosť mikrofónu detskej jednotky nastavená na vysokú úroveň, zaznamená viac zvukov, a preto bude aj častejšie vysielat'. Preto jednotka spotrebuje viacej energie.

Zapnutie a vypnutie zvukovej signalizácie

Poznámka: Zvukovú signalizáciu môžete zapnúť a vypnúť len v ponuke rodičovskej jednotky.

Táto funkcia Vám umožní tiché sledovanie Vášho dieťaťa. Umožňuje vypnúť hlasitosť na rodičovskej jednotke a stále sa nechať upozorniť, ak Vaše dieťa plače.

Ak je zvuková signalizácia zapnutá, rodičovská jednotka zapípa hned potom, čo sa rozsvieti štvrtá úroveň intenzity zvuku zatiaľ, čo je hlasitosť vypnutá. Okrem toho sa zapne podsvietenie displeja rodičovskej jednotky a na displeji začne blikať symbol zvukovej signalizácie ().

1 Pomocou tlačidiel + a - vyberte možnosť „Sound Alert“ (Zvuková signalizácia).

2 Stlačením tlačidla OK potvrdíte nastavenie.

3 Ak je signalizácia vypnutá, na displeji sa zobrazí možnosť „On“ (Zapnúť). Stlačením tlačidla OK zapnete signalizáciu. Ak je signalizácia zapnutá, na displeji sa zobrazí možnosť „Off“ (Vypnúť). Stlačením tlačidla OK signalizáciu vypnete.

- ▶ Ak signalizáciu zapnete nastavením na „On“ (Zapnutá), na displeji rodičovskej jednotky sa zobrazí symbol zvukovej signalizácie ().

Nastavenie rozsahu teplôt v miestnosti

Poznámka: Rozsah teploty môžete nastaviť len v ponuke rodičovskej jednotky.

Dieťa bude spať pohodlne v miestnosti vyhriatej na teplotu v rozsahu 16 °C až 20 °C. Je to dôležité, pretože dieťa nedokáže regulovať svoju telesnú teplotu tak dobre ako dospelá osoba. Dieťa potrebuje viac času, aby sa prispôbilo zmenám teploty.

Ak nenastavíte rozsah teploty, zariadenie na monitorovanie dieťaťa Vás upozorní, keď teplota v detskej izbe klesne pod 14 °C alebo stúpne nad 30 °C. V tomto prípade sa zapne podsvietenie displeja rodičovskej jednotky a na displeji sa zobrazí buď symbol „High“ (Vysoká), alebo „Low“ (Nízka) teplota. Aby ste zmenili predvolenú minimálnu a maximálnu teplotu, postupujte podľa nižšie uvedených pokynov.

Poznámka: Teplota detskej izby sa zobrazí na displeji oboch jednotiek, keď sú prepojené.

1 Pomocou tlačidiel + a - vyberte možnosť „Temperature“ (Teplota).

2 Stlačením tlačidla OK potvrdíte nastavenie.

3 Pomocou tlačidiel + a - vyberte možnosť „Range“ (Rozsah).

4 Stlačením tlačidla OK potvrdíte nastavenie.

5 Pomocou tlačidiel + a - nastavte požadovanú minimálnu teplotu.

6 Stlačením tlačidla OK potvrdíte nastavenie.

7 Pomocou tlačidiel + a - nastavte požadovanú maximálnu teplotu.

8 Stlačením tlačidla OK potvrdíte nastavenie.

- ▶ Na displeji sa zobrazí správa „Saved“ (Uložené).

Poznámka: Ak teplota v detskej izbe klesne pod alebo stúpne nad nastavený rozsah teploty, displej sa rozsvieti. Tým sa zvyšuje spotreba energie.

Zapnutie a vypnutie signalizácie teploty

Poznámka: Signalizáciu teploty môžete zapnúť a vypnúť len v ponuke rodičovskej jednotky.

Poznámka: Ak sa signalizácia teploty aktivuje príliš často, znížte nastavenú minimálnu teplotu a/alebo zvýšte nastavenú maximálnu teplotu (pozrite si časť „Nastavenie rozsahu teplôt v miestnosti“).

Ak je signalizácia teploty zapnutá, rodičovská jednotka zapípa, ak aktuálna teplota v miestnosti prekročí maximálnu nastavenú teplotu alebo klesne pod nastavenú minimálnu teplotu. Okrem toho sa zapne podsvietenie rodičovskej jednotky, začne blikať symbol signalizácie teploty () a na displeji sa zobrazí „High“ (Vysoká) alebo „Low“ (Nízka) teplota. Ak nie je nastavená žiadna minimálna a maximálna teplota, signalizácia teploty sa zobrazí vtedy, keď teplota v miestnosti klesne pod 14 °C alebo stúpne nad 30 °C.

- 1 Pomocou tlačidiel + a - vyberte možnosť „Temperature“ (Teplota).
- 2 Stlačením tlačidla OK potvrdíte nastavenie.
- 3 Pomocou tlačidiel + a - vyberte možnosť „Alert“ (Signalizácia).
- 4 Stlačením tlačidla OK potvrdíte nastavenie.
- 5 Ak je signalizácia vypnutá, na displeji sa zobrazí možnosť „On“ (Zapnúť). Stlačením tlačidla OK zapnete signalizáciu. Ak je signalizácia zapnutá, na displeji sa zobrazí možnosť „Off“ (Vypnúť). Stlačením tlačidla OK signalizáciu vypnete.

Zapnutie a vypnutie vibračnej signalizácie

Poznámka: Vibračnú signalizáciu môžete zapnúť a vypnúť len v ponuke rodičovskej jednotky.

Ak je zapnutá vibračná signalizácia, rodičovská jednotka vibruje vždy, keď sa rozsvieti štvrté kontrolné svetlo intenzity zvuku a tiež vtedy, keď je hlasitosť vypnutá.

- 1 Pomocou tlačidiel + a - vyberte možnosť „Vibration“ (Vibrácie).
- 2 Stlačením tlačidla OK potvrdíte nastavenie.
- 3 Ak je vibračná signalizácia vypnutá, na displeji sa zobrazí možnosť „On“ (Zapnúť?). Stlačením tlačidla OK zapnete vibračnú signalizáciu. Ak je vibračná signalizácia zapnutá, na displeji sa zobrazí možnosť „Off“ (Vypnúť?). Stlačením tlačidla OK vibračnú signalizáciu vypnete.

Nastavenie komunikačného jazyka displeja

- 1 Pomocou tlačidiel + a - vyberte možnosť „Language“ (Jazyk).
- 2 Stlačením tlačidla OK potvrdíte nastavenie.
- 3 Pomocou tlačidiel + a - vyberte požadovaný jazyk.
- 4 Stlačením tlačidla OK potvrdíte nastavenie.

Funkcia Reset

Táto funkcia v ponuke rodičovskej jednotky Vám umožňuje súčasne nastaviť rodičovskú jednotku a detskú jednotku na predvolené nastavenia. Túto funkciu môžete použiť, ak sa vyskytne problém, ktorý nedokážete vyriešiť pomocou tipov uvedených v kapitole „Často kladené otázky“.

- 1 Pomocou tlačidiel + a - vyberte možnosť „Reset“ (Nastaviť pôvodné hodnoty).
- 2 Stlačením tlačidla OK potvrdíte nastavenie.
- ▶ Na displeji rodičovskej jednotky sa zobrazí správa „Confirm?“ (Potvrdiť?).
- 3 Stlačením tlačidla OK potvrdíte nastavenie.

- Rodičovská jednotka sa vypne a následne sa opäť zapne.
- Jednotky sa nastavili na výrobcom predvolené nastavenia.

Predvolené nastavenia

Rodičovská jednotka

- Vibračná signalizácia: vypnutá
- Jazyk: angličtina
- Hlasitosť reproduktora: 1
- Citlivosť mikrofónu: 3
- Zvuková signalizácia: vypnutá
- Signalizácia teploty: vypnutá
- Upozornenie na nízku teplotu: 14 °C
- Upozornenie na vysokú teplotu: 30 °C

Detská jednotka

- Hlasitosť reproduktora: 3
- Nočné osvetlenie: vypnuté
- Uspávanka: 1

Príslušenstvo

Spona na opasok a šnúrka na krk

Ak je akumulátor rodičovskej jednotky dostatočne nabitý, môžete jednotku nosiť so sebou po dome alebo mimo neho. Jednotku si pripievate k opasku alebo bedrovej šatke pomocou spony na opasok alebo si ju zaveste na krk pomocou šnúrky na krk. Tak budete môcť sledovať svoje dieťa, aj keď sa budete pohybovať.

Pripojenie spony na opasok

- 1 Sponu na opasok nasadíte na rodičovskú jednotku (Obr. 32).

Odpojenie spony na opasok

- 1 Potiahnutím odpojte sponu na opasok od rodičovskej jednotky.

Pripojenie šnúrky na krk

- 1 Koncovú slučku šnúrky na krk zasuňte do otvoru za pripojením šnúrky. Šnúrku na krk prevlečte cez koncovú slučku a pevne dotiahnite šnúrku na krk (Obr. 33).

Odpojenie šnúrky na krk

- 1 Šnúrku na krk prevlečte cez koncovú slučku a koncovú slučku vytiahnite z otvoru za pripojením šnúrky.

Čistenie a údržba

Rodičovskú ani detskú jednotku nesmiete ponárať do vody ani čistiť pod tečúcou vodou.

Nepoužívajte čistiaci sprej ani tekuté čistiace prostriedky.

- 1 Ak je detská jednotka pripojená do siete, odpojte ju a rodičovskú jednotku vyberte z nabíjačky.
 - 2 Rodičovskú a detskú jednotku očistite navlhčenou tkaninou.
- Pred vložením rodičovskej jednotky do zapojenej nabíjačky sa uistite, že je jednotka suchá.
- 3 Nabíjačku očistite suchou tkaninou.
 - 4 Adaptéry očistite suchou tkaninou.

Odkladanie

- Cestovné puzdro môžete použiť aj na odkladanie zariadenia na monitorovanie dieťaťa na cestách.
- Keď zariadenie na monitorovanie dieťaťa nebudete nejaký čas používať, vyberte nenabíjateľné batérie z detskej jednotky a nabíjateľný akumulátor z rodičovskej jednotky. Rodičovskú jednotku, detskú jednotku, nabíjačku rodičovskej jednotky a adaptéry odložte do dodaného cestovného puzdra.

Výmena

Detská jednotka

Batérie

Nenabíjateľné batérie detskej jednotky vždy nahradte štyrmi 1,5 V batériami R6 typu AA.

Poznámka: Výslovne odporúčame, aby ste používali nenabíjateľné batérie značky Philips.

Adaptér

Adaptér detskej jednotky vymeňte len za adaptér originálneho typu. Nový adaptér si môžete objednať od svojho predajcu alebo v Servisnom centre spoločnosti Philips.

- Len VB: SSA-5S-09 UK 075040F
- Iné krajiny: SSA-5W-09 EU 075040F

Rodičovská jednotka

Akumulátor

Akumulátor rodičovskej jednotky nahradte jedine za 1 000 mAh lítium-iónový akumulátor.

Adaptér

Adaptér rodičovskej jednotky vymeňte len za adaptér originálneho typu. Nový adaptér si môžete objednať od svojho predajcu alebo v Servisnom centre spoločnosti Philips.

- Len VB: SSA-5W-09 UK 075050F
- Iné krajiny: SSA-5W-09 EU 075050F

Životné prostredie

- Zariadenie na konci jeho životnosti neodhadzujte spolu s bežným komunálnym odpadom, ale kvôli recyklácii ho zanezte na mieste oficiálneho zberu. Pomôžete tak chrániť životné prostredie (Obr. 34).
- Nenabíjateľné batérie a akumulátory obsahujú látky, ktoré môžu znečisťovať životné prostredie. Nezahadzujte nenabíjateľné batérie ani akumulátory s bežným komunálnym odpadom, ale ich odovzdajte na mieste oficiálneho zberu. Vždy vyberte nenabíjateľné batérie a akumulátory skôr, ako zariadenie zlikvidujete a odovzdáte na mieste oficiálneho zberu.

Záruka a servis

Ak potrebujete servis, informácie alebo máte problém, navštívte webovú stránku spoločnosti Philips AVENT, www.philips.com/AVENT, prípadne sa obráťte na Centrum starostlivosti o zákazníkov spoločnosti Philips vo Vašej krajine (telefónne číslo Centra nájdete v priloženom celosvetovo platnom záručnom liste). Ak sa vo Vašej krajine toto Centrum nenachádza, obráťte sa na miestneho predajcu výrobkov Philips.

Často kladené otázky

Táto kapitola obsahuje najčastejšie kladené otázky o zariadení. Ak ste nenašli odpoveď na svoju otázku, kontaktujte Centrum starostlivosti o zákazníka vo Vašej krajine.

Otázka

Odpoveď

Prečo sa kontrolné svetlo zapnutia napájania na detskej jednotke aj kontrolné svetlo LINK (spojenie) na rodičovskej jednotke nezapnú, keď stlačím vypínače na oboch jednotkách?

Možno je vybitý nabíjateľný akumulátor rodičovskej jednotky a rodičovská jednotka nie je zapojená do nabíjačky. Malý konektor zariadenia zapojte do nabíjačky, adaptér nabíjačky zapojte do siete a rodičovskú jednotku vložte do nabíjačky. Potom stlačte vypínač, aby sa nadviazalo spojenie s detskou jednotkou.

Možno sú vybité nenabíjateľné batérie detskej jednotky a detská jednotka nie je zapojená do siete. Vymeňte nenabíjateľné batérie alebo zapojte detskú jednotku do siete. Potom stlačte vypínač, aby ste vytvorili spojenie s rodičovskou jednotkou.

Detská a rodičovská jednotka môžu byť mimo dosahu. Rodičovskú jednotku premiestnite bližšie k detskej jednotke, ale nie bližšie ako na 1 meter/3 stopy.

Ak kontrolné svetlo LINK (Spojenie) na rodičovskej jednotke stále nezačne blikať, použite funkciu reset, aby ste obnovili predvolené nastavenia jednotiek.

Prečo nepretržite svieti červené kontrolné svetlo LINK (Spojenie) na rodičovskej jednotke a prečo sa na displeji zobrazila správa „Not Linked“ (Neprepojené)?

Detská a rodičovská jednotka sú navzájom mimo dosahu. Rodičovskú jednotku premiestnite bližšie k detskej jednotke.

Detská jednotka je možno vypnutá. Zapnite detskú jednotku.

Prečo na displeji detskej jednotky bliká symbol batérie?

Nenabíjateľné batérie detskej jednotky sú takmer vybité. Nenabíjateľné batérie vymeňte alebo detskú jednotku pripojte do elektrickej siete (Pozrite si kapitolu „Príprava na použitie“).

Prečo rodičovská jednotka pípá?

Ak rodičovská jednotka pípá, zatiaľ čo kontrolné svetlo LINK (Spojenie) nepretržite svieti načerveno a na displeji sa zobrazí správa „Not Linked“ (Neprepojené), prerušilo sa spojenie s detskou jednotkou. Rodičovskú jednotku premiestnite bližšie k detskej jednotke.

Ak rodičovská jednotka zapípa a symbol batérie zobrazený na displeji je prázdny, je takmer vybitý akumulátor rodičovskej jednotky. Nabíjateľný akumulátor nabite.

Ak ste vypli hlasitosť zatiaľ, čo je zvuková signalizácia zapnutá, rodičovská jednotka zapípa vždy, keď sa rozsvieti štvrté svetlo úrovne intenzity zvuku, pretože detská jednotka zaznamenala zvuk.

Ak ste nastavili rozsah teploty v miestnosti na rodičovskej jednotke a signalizácia teploty je zapnutá, rodičovská jednotka zapípa, keď teplota klesne pod nastavenú úroveň alebo pod 14 °C, alebo keď teplota stúpne nad nastavenú úroveň alebo nad 30 °C.

Otázka	Odpoveď
	Detská jednotka je možno vypnutá. Zapnite detskú jednotku.
Prečo zariadenie vydáva vysoký tón?	Jednotky sa môžu nachádzať príliš blízko pri sebe. Zaisťte, aby sa rodičovská a detská jednotka nachádzali vo vzdialenosti aspoň 1 meter/3 stopy.
	Možno je nastavená príliš vysoká hlasitosť rodičovskej jednotky. Znížte nastavenie hlasitosti rodičovskej jednotky.
Prečo nepočujem žiaden zvuk/plač môjho dieťaťa?	Nastavenie hlasitosti rodičovskej jednotky môže byť na príliš nízkej úrovni, alebo úplne vypnuté. Zvýšte nastavenie hlasitosti rodičovskej jednotky.
	Možno je nastavená príliš nízka úroveň citlivosti mikrofónu detskej jednotky. V menu rodičovskej jednotky nastavte úroveň citlivosti mikrofónu na vyššiu úroveň.
	Detská a rodičovská jednotka sú mimo dosahu. Zmenšite vzdialenosť medzi jednotkami.
Prečo rodičovská jednotka reaguje príliš rýchlo na iné zvuky?	Detská jednotka zachytáva okrem zvukov, ktoré vydáva Vaše dieťa, aj iné zvuky. Detskú jednotku premiestnite bližšie k dieťaťu (ale dodržujte minimálnu vzdialenosť 1 meter/3 stopy).
	Možno ste nastavili príliš vysokú úroveň citlivosti mikrofónu detskej jednotky. V menu rodičovskej jednotky nastavte úroveň citlivosti mikrofónu na nižšiu úroveň.
Prečo rodičovská jednotka reaguje príliš pomaly na zvuky vydávané dieťaťom?	Možno je nastavená príliš nízka úroveň citlivosti mikrofónu detskej jednotky. V menu rodičovskej jednotky nastavte úroveň citlivosti mikrofónu na vyššiu úroveň.
Prečo sa rýchlo vybijú nenabíjateľné batérie detskej jednotky?	Možno ste nastavili príliš vysokú úroveň citlivosti mikrofónu detskej jednotky, čo spôsobuje častejšie vysielanie detskej jednotky. V menu rodičovskej jednotky nastavte úroveň citlivosti mikrofónu na nižšiu úroveň.
	Hlasitosť detskej jednotky môže byť nastavená na príliš vysokú úroveň, čo spôsobuje, že detská jednotka spotrebúva veľa energie. Znížte hlasitosť na detskej jednotke.
	Možno ste nastavili nižšiu maximálnu, prípadne vyššiu minimálnu teplotu, než je skutočná teplota v miestnosti. V tomto prípade bude displej celý čas rozsvietený, čím sa zvýši spotreba energie detskej jednotky. Toto spôsobí, že sa nenabíjateľné batérie detskej jednotky rýchlo vybijú.
	Možno ste zapli nočné osvetlenie. Ak chcete používať nočné osvetlenie, odporúčame Vám, aby ste detskú jednotku napájali zo siete.
Prečo doba nabíjania rodičovskej jednotky prekračuje 4 hodiny?	Rodičovská jednotka môže byť počas nabíjania zapnutá. Počas nabíjania rodičovskú jednotku vypnite.

Prečo sa z času na čas stratí spojenie? Prečo jednotka zachytáva rušenie?

Detská a rodičovská jednotka sa pravdepodobne nachádzajú na hranici prevádzkového dosahu. Vyskúšajte iné miesto alebo znížte vzdialenosť medzi jednotkami. Nezabúdajte, že trvá približne 30 sekúnd, kým sa vytvorí spojenie medzi jednotkami.

Čo sa stane pri výpadku prúdu?

Ak je rodičovská jednotka dostatočne nabitá, bude fungovať aj počas výpadku prúdu, či už je položená na nabíjačke, alebo mimo nej. Ak sa v detskej jednotke nachádzajú batérie, v prípade výpadku prúdu bude tiež pokračovať vo svojej prevádzke.

Je moje zariadenie na monitorovanie dieťaťa zaistené proti odpočívaniu a rušeniu?

Technológia DECT tohto zariadenia na monitorovanie dieťaťa garantuje nulové rušenie od iného vybavenia a zabraňuje odpočívaniu.

Prevádzkový čas rodičovskej jednotky by mal byť aspoň 24 hodín. Prečo je prevádzkový čas mojej rodičovskej jednotky kratší?

Keď prvýkrát nabijete nabíjateľný akumulátor rodičovskej jednotky, prevádzkový čas bude kratší ako 24 hodín. Nabíjateľný akumulátor dosiahne svoju plnú kapacitu až po aspoň štyroch nabitách a vybitiach.

Hlasitosť rodičovskej jednotky môže byť nastavená na príliš vysokú úroveň, čo spôsobuje, že rodičovská jednotka spotrebúva veľa energie. Znížte hlasitosť rodičovskej jednotky.

Možno je nastavená príliš vysoká úroveň citlivosti mikrofónu na detskej jednotke, čo spôsobuje, že rodičovská jednotka spotrebúva veľa energie. V menu rodičovskej jednotky nastavte úroveň citlivosti mikrofónu na nižšiu úroveň.

Prečo sa na displeji rodičovskej jednotky nezobrazí symbol batérie, keď začnem rodičovskú jednotku nabíjať?

Ak rodičovskú jednotku nabijete po prvýkrát alebo po dlhšej dobe keď ste zariadenie nepoužívali, môže trvať niekoľko minút, než sa na displeji symbol batérie zobrazí.

Uvod





Čestitamo vam za nakup in dobrodošli pri Philips AVENT! Če želite popolnoma izkoristiti podporo, ki jo nudi Philips AVENT, registrirajte izdelek na www.philips.com/welcome.

Philips AVENT je predan proizvodnji skrbnih in zanesljivih izdelkov, ki nudijo staršem vsa potrebna zagotovila za kakovostno delovanje. Otroški monitor Philips AVENT zagotavlja staršem neprekinjeno podporo pri nadzoru otroka, saj ga lahko vedno povsem jasno slišijo in to brez kakršnega koli motečega hrupa. Tehnologija DECT preprečuje motnje zaradi drugih brezžičnih naprav in zagotavlja nemoten signal med starševsko in otroško enoto. Senzor temperature in vlažnosti omogoča spremljanje temperature v otroški sobi, prilagodljive nastavitve pa pomagajo ohranjati zdravo in udobno atmosfero v otroški sobi.

Splošni opis (Sl. 1)**A Starševska enota**











- 1 Gumb za vklop/izklop 
- 2 Reža za zaponko za pas
- 3 Gumb TALK
- 4 Gumb MENU
- 5 Indikator povezave
- 6 Mikrofon
- 7 Zvočnik
- 8 Gumbi za meni in glasnost +/-
- 9 Gumb OK
- 10 Zaslon
- 11 Indikatorji stopnje glasnosti
- 12 Zaponka za pas
- 13 Adapter
- 14 Majhen vtikač aparata
- 15 Polnilnik
- 16 Indikator polnjenja
- 17 Ovratni pašček
- 18 Prostor za baterije za ponovno polnjenje
- 19 Odprtina za ovratni pašček
- 20 Pokrov prostora za baterije za ponovno polnjenje
- 21 Baterije za ponovno polnjenje (priložene)

B Otroška enota

- 1 Gumb za vklop/izklop 
- 2 Gumb PAGE
- 3 Zaslon
- 4 Indikator vklopa
- 5 Gumba za glasnost +/-
- 6 Gumb za nočno lučko 
- 7 Gumb za uspavanko 
- 8 Gumb za predvajanje/zaustavitev 
- 9 Mikrofon
- 10 Adapter
- 11 Veliki vtikač aparata
- 12 Hladilni zračniki
- 13 Zvočnik
- 14 Senzor temperature in vlažnosti
- 15 Vtičnica za veliki vtikač aparata
- 16 Baterije, ki jih ni mogoče polniti (niso priložene)
- 17 Prostor za baterije, ki jih ni mogoče polniti

18 Pokrov prostora za baterije, ki jih ni mogoče polniti

C Zaslou

- 1  = temperaturno opozorilo
- 2  = indikator sobne temperature
- 3  = zvočno opozorilo
- 4  = indikator vlažnosti
- 5  = simbol pozivanja
- 6  = simbol uspavanke
- 7  = simbol nočne lučke
- 8  = simbol baterije
- 9 Indikatorji glasnosti/občutljivosti mikrofona:
 -  = glasnost izklopljena
 -  = najnižja občutljivost/glasnost
 -  = najvišja občutljivost/glasnost

Drugi indikatorji na zaslonu (niso prikazani):

- "Visoko" = sobna temperatura je višja od temperature, nastavljene v meniju
- "Nizko" = sobna temperatura je nižja od temperature, nastavljene v meniju
- "Ni povezano" = ni povezave med enotami*
- "Premor" = uspavanka je prekinjena
- "Iskanje" = enoti iščeta povezavo*
- "Povezano" = enoti sta povezani*
- "Govor" = funkcija za govorjenje je aktivna

*To je prikazano samo na zaslonu starševske enote.

D Potovalna torbica

Pomembno

Pred uporabo aparata natančno preberite uporabniški priročnik in ga shranite za poznejšo uporabo.

Nevarnost

- Katerakoli dela otroškega monitorja ne potaplajte v vodo ali katerokoli drugo tekočino.

Opozorilo

- Pred priključitvijo aparata na električno omrežje preverite, ali navedena napetost na adapterju otroške enote in napajalniku ustreza napetosti električnega omrežja.
- Za priklop otroškega monitorja na električno omrežje uporabite samo priloženi adapter.
- Starševsko enoto polnite samo s priloženim polnilnikom.
- Adapterja vsebujeta transformator. Odstranitev in zamenjava adapterjev z drugimi nista dovoljena, saj lahko to povzroči nevarnost.
- Če so adapterji poškodovani, jih zamenjajte samo z originalnimi, da se izognete nevarnosti. Ustrezne tipe si oglejte v poglavju "Zamenjava".
- Če je polnilnik starševske enote poškodovan, ga zamenjajte samo z originalnim.
- Otroškega monitorja ne uporabljajte v vlažnih prostorih ali blizu vode.
- Ohišij otroške in starševske enote, razen prostora za baterijo, ne odpirajte, da ne bi prišlo do električnega udara.
- Aparat ni namenjen, da bi ga uporabljali otroci in osebe z zmanjšanimi fizičnimi ali psihičnimi sposobnostmi in tudi ne osebe s pomanjkljivimi izkušnjami in znanjem, razen če jih pri uporabi nadzoruje ali jim svetuje oseba, ki je odgovorna za njihovo varnost.
- Otroci naj se ne igrajo z aparatom.

Pozor

- Aparat uporabljajte in shranjujte pri temperaturi med 10 °C in 40 °C.
- Otroške in starševske enote ne izpostavljajte skrajnemu mrazu ali neposredni sončni svetlobi. Ne nameščajte ju blizu vira vročine.
- Otroška enota in kabel ne smeta biti na doseg otroka (vsaj 1 meter stran).

- Otroške enote ne polagajte v otrokovo posteljo ali stajico.
- Ne pokrivajte starševske in otroške enote (na primer z brisačo ali odejo). Hladilne reže otroške enote morajo biti proste in odkrite.
- V otroško enoto vstavljajte samo ustrezne baterije, ki jih ni mogoče polniti.
- Da bi preprečili nevarnost, za starševsko enoto uporabljajte baterije za ponovno polnjenje.
- Če starševsko enoto namestite blizu oddajnika ali drugega aparata DECT (na primer telefona DECT), se povezava z otroško enoto lahko prekine.

Splošno

- Otroški monitor je namenjen pomoči in kot tak ne predstavlja nadomestila za odgovoren in ustrezen nadzor odraslih oseb.
- Senzor vlažnosti in temperature zgolj meri temperaturo in vlažnost v otroški sobi. Z njim ni mogoče nadzorovati ali nastavljeni temperature in vlažnosti v otroški sobi.

Elektromagnetna polja (EMF)

Ta aparat Philips AVENT ustreza vsem standardom glede elektromagnetnih polj (EMF). Če z aparatom ravnate pravilno in v skladu z navodili v tem priročniku, je njegova uporaba glede na danes veljavne znanstvene dokaze varna.

Priprava za uporabo

Otroška enota

Otroška enota je lahko priključena na električno omrežje ali pa deluje na baterije, ki jih ni mogoče polniti. Tudi če bo enota priključena na električno omrežje, svetujemo, da vstavite baterije. To zagotavlja napajanje tudi v primeru izpada električne napetosti.

Delovanje z napajanjem z električnega omrežja

- 1 Velik vtičnik vključite v otroško enoto, adapter pa v omrežno vtičnico (Sl. 2).
- ▶ Zasveti indikator vklopa.

Delovanje na baterije, ki jih ni mogoče polniti

Otroška enota za delovanje potrebuje štiri 1,5V baterije R6 AA (niso priložene). Priporočamo uporabo Philipsovih baterij LR6 PowerLife.

Ne uporabljajte baterij za ponovno polnjenje, ker jih z otroško enoto ne morete polniti.

Ko vstavljate baterije, ki jih ni mogoče polniti, izključite otroško enoto, pri čemer morajo biti vaše roke in enota popolnoma suhe.

- 1 Odstranite pokrov prostora za baterije, ki jih ni mogoče polniti. (Sl. 3)
- 2 Vstavite štiri baterije, ki jih ni mogoče polniti (Sl. 4).

Opomba: Prepričajte se, da sta pola - in + pravilno usmerjena.

- 3 Ponovno namestite pokrov. (Sl. 5)

Starševska enota

Delovanje na baterije za ponovno polnjenje

Starševski enoti so priložene litij-ionske baterije 1000 mAh za ponovno polnjenje.

Starševsko enoto napolnite preden jo prvič uporabite, ali če je baterija šibka (na zaslonu utripa simbol prazne baterije in starševska enota piska). Starševska enota vas 30 minut, preden se baterije popolnoma izpraznijo, opozori, da so skoraj prazne.

Opomba: Če so baterije za ponovno polnjenje popolnoma prazne, se starševska enota samodejno izklopi in prekine povezavo z otroško enoto.

- 1 Odstranite pokrov prostora za baterije za ponovno polnjenje (Sl. 6).

- 2 Vstavite baterije za ponovno polnjenje (Sl. 7).
- 3 Ponovno namestite pokrov (Sl. 8).
- 4 Manjši vtikač aparata vstavite v napajalnik, adapter pa v omrežno vtičnico in starševsko enoto postavite v polnilnik (Sl. 9).
 - ▶ Indikator polnjenja na polnilniku začne svetiti.
 - ▶ Na zaslonu se prikaže simbol polnjenja baterije, kar označuje, da se starševska enota polni.
- 5 Starševsko enoto pustite v polnilniku, dokler baterije niso popolnoma napolnjene.
 - ▶ Indikator polnjenja na polnilniku med polnjenjem sveti.
 - ▶ Ko so baterije popolnoma napolnjene, se na zaslonu starševske enote prikaže simbol polne baterije .
 - Če starševsko enoto polnite prvič ali po daljšem obdobju neuporabe, jo izklopite in 10 ur neprekinjeno polnite.
 - Polnjenje običajno traja 4 ure in več, če je starševska enota medtem vklopljena. Da bi skrajšali čas polnjenja, starševsko enoto med polnjenjem izklopite.
 - Starševsko enoto s polnimi baterijami lahko brezžično uporabljate najmanj 24 ur.

Opomba: Po prvem polnjenju starševske enote bo čas delovanja krajši od 24 ur. Baterije dosežejo največjo učinkovitost šele po štirikratnem polnjenju in praznjenju.

Opomba: Ko starševska enota ni v polnilniku, se baterije postopoma izpraznijo, četudi je starševska enota izklopljena.

Uporaba aparata

- 1 Povezavo med starševsko in otroško enoto preizkusite v istem prostoru (Sl. 10). Poskrbite, da bo otroška enota vsaj 1 meter od starševske enote.
- 2 Pridržite gumb za vklop/izklop  na otroški enoti, da začne svetiti zeleni indikator vklopa. (Sl. 11)

Opomba: Indikator vklopa vedno sveti zeleno, četudi povezava s starševsko enoto ni vzpostavljena.

- ▶ Nočna lučka za kratko zasveti in ponovno ugasne.
 - ▶ Zaslon se vklopi in pojavi se simbol baterije (Sl. 12).
 - ▶ Vrednosti za temperaturo in vlažnost se čez dve sekundi prikažeta na zaslonu (Sl. 13).
- 3 Pridržite gumb za vklop/izklop  na starševski enoti, dokler za kratko ne zasveti indikator stopnje glasnosti. (Sl. 14)
 - ▶ Vklopi se zaslon in pojavi se simbol baterije (Sl. 15).
 - ▶ Indikator povezave utripa rdeče in na zaslonu se izpiše sporočilo "Iskanje". (Sl. 16)
 - ▶ Indikator povezave na starševski enoti začne svetiti zeleno in sveti, ko je med otroško in starševsko enoto vzpostavljena povezava. Na zaslonu se izpiše sporočilo "Povezano". (Sl. 17)
 - ▶ Sporočilo "Povezano" po dveh sekundah izgine in na zaslonu se izpišeta vrednosti temperature in vlažnosti. (Sl. 18)
 - ▶ Ko prvič vklopite starševsko enoto, se na zaslonu izpiše sporočilo "Jezik". Izberite zeleni jezik (oglejte si poglavje "Možnosti menija", razdelek "Nastavitev jezika na zaslonu"). (Sl. 19)
 - ▶ Če povezava ni vzpostavljena, indikator povezave na starševski enoti preneha utripati in začne svetiti rdeče. Starševska enota občasno zapiska in na zaslonu se izpiše sporočilo "Ni povezano". (Sl. 20)

Nameščanje otroškega monitorja

- 1 Otroško enoto postavite vsaj 1 meter stran od otroka (Sl. 21).
- 2 Starševsko enoto namestite v obsegu delovanja otroške enote. Da bi preprečili akustične motnje, mora biti nameščena vsaj en meter od otroške enote (Sl. 10).

Za dodatne informacije o obsegu delovanja si oglejte spodnje poglavje "Obseg delovanja".

Obseg delovanja

Obseg delovanja otroškega monitorja je na prostem 330 metrov in v zaprtem prostoru do 50 metrov. Glede na okolico in druge moteče dejavnike pa je lahko ta obseg manjši.

Suhi materiali	Debelina materiala	Zmanjšanje obsega
Les, mavec, lepenka, steklo (brez kovine, žic ali svinca)	< 30 cm	0-10 %
Opeka, vezane plošče	< 30 cm	5-35 %
Ojačani beton	< 30 cm	30-100 %
Kovinske mreže ali drogi	< 1cm	90-100 %
Kovinske ali aluminijaste plošče	< 1cm	100 %

Pri mokrih ali vlažnih materialih se lahko obseg zmanjša do 100 %.

Funkcije

Naslednje funkcije so opisane v poglavju "Možnosti menija", ker jih je mogoče uporabljati samo v meniju starševske enote:



- Nastavitev občutljivosti mikrofona
- Vklop/izklop zvočnega opozorila
- Nastavitev razpona sobne temperature (najnižje in najvišje temperature)
- Vklop/izklop temperaturnega opozorila
- Vklop/izklop vibracijskega opozorila

Nastavitev glasnosti zvočnika

1 Pritiskajte gumb za glasnost + ali – na otroški enoti, da dosežete želeno glasnost zvočnika na otroški enoti (Sl. 22).

2 Pritiskajte gumb za glasnost + ali – na starševski enoti, da dosežete želeno glasnost zvočnika na otroški enoti (Sl. 23).

D Na zaslonu je prikazana na enoti nastavljena glasnost:

-  = glasnost na starševski enoti je izklopljena/tihi nadzor otroka
-  = najnižja glasnost (starševska in otroška enota)
-  = najvišja glasnost (starševska in otroška enota)

Opomba: Če je nastavljena najvišja glasnost, enota porabi več električne energije.

Funkcija za govorjenje

Da bi govorili s svojim otrokom (npr., da ga potolažite), lahko uporabite gumb TALK na starševski enoti.

1 Pridržite gumb TALK in z razdalje 15-30 cm jasno govorite v mikrofona (Sl. 24).

D Zeleni indikator povezave začne utripati in na zaslonu se izpiše sporočilo "Govor".

2 Ko želite prenehati govoriti, sprostite gumb TALK.

Indikatorji stopnje glasnosti





Starševska enota nenehno spremlja glasnost zvoka v otroški sobi, indikatorji stopnje glasnosti pa vas opozarjajo na aktivnost. Če otrok začne jokati, indikatorji stopnje glasnosti na starševski enoti zasvetijo.

- Dokler otroška enota ne zazna zvoka, so indikatorji stopnje glasnosti na starševski enoti ugasnjeni.

- Ko otroška enota zazna zvok, začne svetiti eden ali več indikatorjev stopnje glasnosti na starševski enoti. Število indikatorjev, ki svetijo, je odvisno od glasnosti zvoka, ki ga je zaznala otroška enota.

Nočna lučka

Opomba: Nočno lučko lahko vklopite ali izklopite tudi v meniju starševske enote (oglejte si poglavje "Možnosti menija", razdelek "Nočna lučka").

- 1** Za vklop nočne lučke pritisnite gumb  na otroški enoti. (Sl. 25)
 -  se pojavi na zaslonu starševske enote.
- 2** Za izklop nočne lučke ponovno pritisnite gumb .
 - Nočna lučka pred izklopom postopoma ugasne.
 -  izgine zaslona starševske enote.

Nasvet: Nočno lučko izklopite, če otroška enota deluje na baterije, ki jih ni mogoče polniti. Tako varčujete z energijo.

Pozivanje starševske enote



Če ste starševsko enoto izgubili in je glasnost izklopljena, jo lahko najdete tako, da pritisnete gumb PAGE na otroški enoti.

Opomba: Funkcija pozivanja deluje samo, če je starševska enota vklopljena.





- 1** Na otroški enoti pritisnite gumb PAGE (Sl. 26).
 - Na zaslonih otroške in starševske enote se izpiše sporočilo "Pozivanje" in pojavi se simbol pozivanja.
 - Starševska enota odda opozorilni zvok.
- 2** Za izklop opozorilnega zvoka ponovno pritisnite gumb PAGE ali katerikoli gumb na starševski enoti.

Funkcija uspavanke

Opomba: S funkcijo uspavanke lahko upravljate tudi v meniju starševske enote (oglejte si poglavje "Možnosti menija", razdelek "Funkcija uspavanke").

- 1** Pritisnite gumb za predvajanje/zaustavitev  na otroški enoti, če želite predvajati izbrano uspavanko. (Sl. 27)
- 2** Če želite izbrati drugo uspavanko, pritisnite in 2 sekundi držite gumb za uspavanko  na otroški enoti ter se pomikajte po seznamu uspavank. (Sl. 28)

Opomba: Če več kot dve sekundi ne pritisnete gumba za uspavanko , se začne predvajati uspavanka, ki je prikazana na zaslonu.

- Na zaslonu se izpiše število uspavanke in pojavi se simbol uspavanke .
 - Uspavanka se neprekinjeno ponavlja.
- 3** Če želite predvajanje uspavanke prekiniti, ponovno pritisnite gumb za predvajanje/zaustavitev  na otroški enoti. (Sl. 27)
 - Zaslona izgineta številka in simbol uspavanke .
 - 4** Izbira druge uspavanke, ko se prva predvaja:
 - Pritisnite in 2 sekundi držite gumb za uspavanko  na otroški enoti ter se pomikajte po seznamu uspavank.

Opomba: Če več kot dve sekundi ne pritisnete gumba za uspavanko , se začne predvajati uspavanka, ki je prikazana na zaslonu.

Vlažnost

Če sta otroška in starševska enota povezani, je stopnja vlažnosti prikazana na zaslonih obeh enot. Optimalna stopnja vlažnosti je med 40 % in 60 %. Vzdrževanje ustrezne stopnje vlažnosti preprečuje draženje sluznice, suho in srbečo kožo, razpokane ustnice ter suho in vneto grlo otroka. Če otrokova sluznica ne deluje optimalno, ga ne more primerno zaščititi pred različnimi vrstami mikrobov. S tem se poveča možnost, da se otrok prehladi ali zboli za gripo, prav tako pa se zmanjša njegova odpornost na okužbe s plesnimi in bakterijami.

Ultrazvočni vlažilnik Philips AVENT omogoča izboljšanje kakovosti zraka in pomaga vzdrževati prijetno stopnjo vlage v otroški sobi. Za vse informacije o distributerjih se obrnite na lokalni Philipsov center za pomoč uporabnikom.

Opomba: Otroški monitor izmeri samo stopnjo vlažnosti. Z njim stopnje vlažnosti ne morete nastaviti.

Opozorilo o enoti izven dosega

Če je starševska enota izven dosega otroške enote, starševska enota občasno zapiska, na zaslonu pa se izpiše sporočilo "Ni povezano". Indikator povezave na starševski enoti sveti rdeče.

Opomba: Ko je otroška enota izklopljena, se na zaslonu starševske enote izpiše sporočilo "Ni povezano".

Možnosti menija

Z večino funkcij lahko upravljate na otroški in starševski enoti, z nekaterimi pa samo v meniju starševske enote.

Delovanje menija – splošna razlaga

Opomba: Funkcije menija lahko uporabljate samo, če je med starševsko in otroško enoto vzpostavljena povezava.

- 1 Za odpiranje menija pritisnite gumb MENU (Sl. 29).
 - ▶ Na zaslonu se prikaže prva možnost menija.
- 2 Za izbiro zelene možnosti menija uporabite gumba – in + (Sl. 30).

Opomba: Puščica označuje smer, v kateri se lahko pomikate.

- 3 Za potrditev pritisnite gumb OK (Sl. 31).
- 4 Za izbiro zelenih nastavitev uporabite gumba + in -.
- 5 Za potrditev pritisnite gumb OK.
 - ▶ Nova nastavitve dvakrat utripne in nato izgine z zaslona.
- 6 Za izhod iz menija ponovno pritisnite gumb MENU.

Vklop/izklop nočne lučke

- 1 Z gumboma + in - izberite "Lučka".
- 2 Za potrditev pritisnite gumb OK.
- 3 Če je nočna lučka izklopljena, na zaslonu piše "Vklop?". Pritisnite gumb OK, da vklopite nočno lučko. Če je nočna lučka vklopljena, na zaslonu piše "Izklop?". Pritisnite gumb OK, da izklopite nočno lučko.

Funkcija uspavanke

Izbira uspavanke

- 1 Z gumboma + in - izberite "Uspavanka".
- 2 Za potrditev pritisnite gumb OK.

3 Enkrat ali večkrat pritisnite gumb +, da izberete eno od petih uspavank na seznamu ali možnost "Predvajaj vse".

4 Za potrditev pritisnite gumb OK.

Ko izberete eno od petih uspavank, se ta predvaja neprekinjeno.

Preklop na drugo uspavanko

1 Pritisnite gumb +, da izberete drugo uspavanko na seznamu.

2 Za potrditev pritisnite gumb OK.

Začasna prekinitvev uspavanke

1 Pritisnite gumb OK.

▶ Na zaslonu se izpiše sporočilo "Premor".

2 Ponovno pritisnite gumb OK, da nadaljujete s predvajanjem uspavanke.

Če v 20 sekundah ne nadaljujete s predvajanjem uspavanke, se funkcija uspavanke samodejno izklopi. Z zaslona izgine sporočilo "Premor" in simbol uspavanke.

Prekinitvev uspavanke

1 Pritisnite gumb +, da na seznamu izberete možnost "Ustavi".

2 Za potrditev pritisnite gumb OK.

Nastavitev občutljivosti mikrofona

Opomba: Občutljivost mikrofona lahko nastavite v meniju starševske enote.

Občutljivost mikrofona otroške enote lahko nastavite na zeleno stopnjo. Občutljivost mikrofona lahko spremenite samo, ko je vzpostavljena povezava med otroško enoto in starševsko enoto, na primer ko indikator povezave na starševski enoti sveti zeleno.

1 Z gumboma + in - izberite "Občutljivost".

2 Za potrditev pritisnite gumb OK.

3 Z gumboma + in - izberite zeleno občutljivost mikrofona za otroško enoto.

▶  = najnižja stopnja občutljivosti

▶  = najvišja stopnja občutljivosti

4 Za potrditev pritisnite gumb OK.

▶ Na zaslonu se izpiše sporočilo "Shranjeno".

Opomba: Ko je občutljivost mikrofona otroške enote nastavljena na visoko stopnjo, zazna več zvokov in zato tudi pogosteje oddaja. Posledica je večja poraba električne energije.

Vklop/izklop zvočnega opozorila

Opomba: Zvočno opozorilo lahko vklopite in izklopite samo v meniju starševske enote.

Ta funkcija omogoča nadzor otroka na tihi način. Zvok na starševski enoti lahko izklopite, vendar boste kljub temu opozorjeni, če bo otrok začel jokati.

Če je zvočno opozorilo vklopljeno, starševska enota zapiska takoj, ko četrti indikator stopnje glasnosti zasveti, medtem ko je zvok izklopljen. Vklopi se tudi osvetljeno ozadje zaslona starševske enote in na zaslonu začne utripati simbol zvočnega opozorila ().

1 Z gumboma + in - izberite "Zvočno opozorilo".

2 Za potrditev pritisnite gumb OK.

3 Če je opozorilo izklopljeno, na zaslonu piše "Vklop?". Pritisnite gumb OK, da vklopite opozorilo. Če je opozorilo vklopljeno, na zaslonu piše "Izklop?". Pritisnite gumb OK, da izklopite opozorilo.

- ▶ Če ste zvočno opozorilo nastavili na "vklop", se na zaslonu starševske enote pojavi simbol zvočnega opozorila ().

Nastavitev razpona sobne temperature

Opomba: Temperaturni razpon lahko nastavite samo v meniju starševske enote.

Otrok najudobneje spi, če je temperatura v sobi med 16 °C in 20 °C. To je pomembno, ker otrok ne more nadzorovati svoje telesne temperature kot odrasle osebe. Otrok potrebuje dlje časa, da se privadi na temperaturne spremembe.

Če ne nastavite temperaturnega razpona, vas otroški monitor opozori, če temperatura v otroški sobi pade pod 14 °C ali se poviša nad 30 °C. V tem primeru začne svetiti osvetljeno ozadje zaslona starševske enote, na zaslonu pa se izpiše "Visoko" ali "Nizko". Če želite spremeniti privzeto najnižjo in najvišjo temperaturo, sledite spodnjim navodilom.

Opomba: Temperatura otroške sobe je prikazana na zaslonih obeh enot, če sta povezani.

- 1 Z gumboma + in - izberite "Temperatura".
 - 2 Za potrditev pritisnite gumb OK.
 - 3 Z gumboma + in - izberite "Razpon".
 - 4 Za potrditev pritisnite gumb OK.
 - 5 Z gumboma + in - nastavite najnižjo temperaturo.
 - 6 Za potrditev pritisnite gumb OK.
 - 7 Z gumboma + in - nastavite najvišjo temperaturo.
 - 8 Za potrditev pritisnite gumb OK.
- ▶ Na zaslonu se izpiše sporočilo "Shranjeno".

Opomba: Če temperatura otroške sobe pade pod ali se poviša nad nastavljeni temperaturni razpon, je zaslon vklopljen. Zaradi tega enota porabi več energije.

Vklop/izklop temperaturnega opozorila

Opomba: Temperaturno opozorilo lahko vklopite in izklopite samo v meniju starševske enote.

Opomba: Če se temperaturno opozorilo prevečkrat aktivira, znižajte nastavljeno najnižjo temperaturo in/ali povišajte nastavljeno najvišjo temperaturo (oglejte si "Nastavitev razpona sobne temperature").

Če je temperaturno opozorilo vklopljeno, starševska enota zapiska, če dejanska sobna temperatura preseže nastavljeno najvišjo temperaturo ali pade pod nastavljeno najnižjo temperaturo. Vklopi se tudi osvetljeno ozadje zaslona starševske enote, simbol temperaturnega opozorila () začne utripati in na zaslonu se izpiše "Visoko" ali "Nizko". Če najnižja in najvišja temperatura nista nastavljeni, se temperaturno opozorilo aktivira, če sobna temperatura pade pod 14 °C ali se dvigne nad 30 °C.

- 1 Z gumboma + in - izberite "Temperatura".
- 2 Za potrditev pritisnite gumb OK.
- 3 Z gumboma + in - izberite "Opozorilo".
- 4 Za potrditev pritisnite gumb OK.
- 5 Če je opozorilo izklopljeno, na zaslonu piše "Vklop?". Pritisnite gumb OK, da vklopite opozorilo. Če je opozorilo vklopljeno, na zaslonu piše "Izklop?". Pritisnite gumb OK, da izklopite opozorilo.

Vklop/izklop vibracijskega opozorila

Opomba: Vibracijsko opozorilo lahko vklopite in izklopite samo v meniju starševske enote.

Če je vibracijsko opozorilo vklopljeno, starševska enota začne vibrirati takoj, ko ob izklopljeni glasnosti zasveti lučka za četrto stopnjo zvoka.

- 1** Z gumboma + in - izberite "Vibriranje".
- 2** Za potrditev pritisnite gumb OK.
- 3** Če vibracijsko je opozorilo izklopljeno, na zaslonu piše "Vklp?". Pritisnite gumb OK, da vklopite vibracijsko opozorilo. Če je vibracijsko opozorilo vklopljeno, na zaslonu piše "Izklop?". Pritisnite gumb OK, da izklopite vibracijsko opozorilo.

Nastavitev jezika na zaslonu

- 1** Z gumboma + in - izberite "Jezik".
- 2** Za potrditev pritisnite gumb OK.
- 3** Z gumboma + in - izberite želeni jezik.
- 4** Za potrditev pritisnite gumb OK.

Ponastavitvena funkcija

Ta funkcija v meniju starševske enote vam omogoča sočasno ponastavitev starševske in otroške enote na privzete nastavitve. To funkcijo lahko uporabite, če se pojavijo težave, ki jih ne morete odpraviti s pomočjo nasvetov v poglavju "Pogosta vprašanja".

- 1** Z gumboma + in - izberite "Ponastavi".
- 2** Za potrditev pritisnite gumb OK.
 - ▶ Na zaslonu starševske enote se izpiše sporočilo "Potrditev?".
- 3** Za potrditev pritisnite gumb OK.
 - ▶ Starševska enota se izklopi in ponovno vklopi.
 - ▶ Zdaj sta oba enoti ponastavljeni na privzete tovarniške nastavitve.

Privzete nastavitve

Starševska enota

- Vibracijsko opozorilo: izklopljeno
- Jezik: slovenščina
- Glasnost zvočnika: 1
- Občutljivost mikrofona: 3
- Zvočno opozorilo: izklopljeno
- Temperaturno opozorilo: izklopljeno
- Opozorilo o nizki temperaturi: 14 °C
- Opozorilo o visoki temperaturi: 30 °C

Otroška enota

- Glasnost zvočnika: 3
- Nočna lučka: izklopljeno
- Uspavanka: 1

Dodatki

Zaponka za pas in ovratni pašček

Če so baterije v starševski enoti dovolj napolnjene, imate lahko enoto ves čas pri sebi, doma ali na prostem, da jo z zaponko za pas pritrdite na pas oziroma opasni trak ali si jo z ovratnim paščkom obesite okoli vratu. To omogoča nadzor otroka, ko se premikate.

Namestitev zaponke za pas

- 1 Zaponko za pas pripnite na starševsko enoto (Sl. 32).

Odstranitev zaponke za pas

- 1 Zaponko za pas odstranite s starševske enote.

Namestitev ovratnega paščka

- 1 Sponko na koncu ovratnega paščka vstavite skozi režo za nosilec. Ovratni pašček vstavite v sponko in zategnite (Sl. 33).

Odstranitev ovratnega paščka

- 1 Ovratni pašček vstavite skozi sponko in le-to povlecite iz reže za nosilec.

Čiščenje in vzdrževanje

Starševske ali otroške enote ne potaplajte v vodo in ju ne čistite pod tekočo vodo.

Ne uporabljajte čistilnega razpršila ali tekočih čistil.

- 1 Otroško enoto izključite iz električnega omrežja in starševsko enoto vzemite iz polnilnika.
- 2 Starševsko in otroško enoto čistite z vlažno krpo.

Starševska enota mora biti suha, preden jo ponovno postavite v polnilnik.

- 3 Polnilnik očistite s suho krpo.
- 4 Adapterje očistite s suho krpo.

Shranjevanje

- Potovalno torbico lahko uporabljate za shranjevanje otroškega monitorja med potovanjem.
- Če otroškega monitorja ne boste uporabljali dlje časa, iz njega odstranite baterije, ki jih ni mogoče polniti, iz starševske enote pa baterije za ponovno polnjenje. Starševsko enoto, otroško enoto, polnilnik starševske enote in adapterje hranite na hladnem in suhem mestu.

Zamenjava**Otroška enota****Baterije**

Baterije, ki jih ni mogoče polniti, otroške enote zamenjajte samo s štirimi baterijami 1,5 V R6 AA.

Opomba: Močno priporočamo, da uporabljate Philipsove baterije, ki jih ni mogoče polniti.

Adapter

Adapter otroške enote zamenjajte samo z originalnim. Nov adapter lahko naročite pri prodajalcu ali na Philipsovem servisnem centru.

- Samo Združeno kraljestvo: SSA-5S-09 UK 075040F
- Druge države: SSA-5W-09 EU 075040F

Starševska enota

Baterije

Baterije starševske enote zamenjajte samo z litij-ionskimi baterijami 1000 mAh.

Adapter

Adapter polnilnika starševske enote zamenjajte samo z originalnim. Nov adapter lahko naročite pri prodajalcu ali na Philipsovem servisnem centru.

- Samo Združeno kraljestvo: SSA-5W-09 UK 075050F
- Druge države: SSA-5W-09 EU 075050F

Okolje

- Aparata po preteku življenjske dobe ne zavržite skupaj z običajnimi gospodinjskimi odpadki, temveč ga odložite na uradnem zbirnem mestu za recikliranje. Tako pripomorete k ohranitvi okolja (Sl. 34).
- Baterije, ki jih ni mogoče polniti, in druge baterije vsebujejo snovi, ki lahko onesnažijo okolje. Zato jih ne zavržite z običajnimi gospodinjskimi odpadki, temveč jih oddajte na uradnem zbirnem mestu. Preden aparat zavržete in oddate na uradnem zbirnem mestu, odstranite baterije, ki jih ni mogoče polniti, in druge baterije.

Garancija in servis

Za servis, informacije ali v primeru težav obiščite spletno stran Philips AVENT na naslovu www.philips.com/AVENT ali pa se obrnite na Philipsov center za pomoč uporabnikom v svoji državi (telefonsko številko najdete v mednarodnem garancijskem listu). Če v vaši državi takšnega centra ni, se obrnite na lokalnega Philipsovega prodajalca.

Pogosta vprašanja

V tem poglavju so navedena pogosta vprašanja o aparatu. Če ne najdete odgovora na svoje vprašanje, se obrnite na Philipsov center za pomoč uporabnikom v vaši državi.

Vprašanje

Zakaj ne zasvetita indikator vklopa na otroški enoti in indikator povezave na starševski enoti, ko na enotah pritisnem gumb za vklop/izklop?

Odgovor

Morda so baterije za ponovno polnjenje starševske enote prazne in starševska enota ni v priključenem polnilniku. Manjši vtičač vstavite v polnilnik, adapter polnilnika vključite v omrežno vtičnico in starševsko enoto postavite v polnilnik. Nato pritisnite gumb za vklop/izklop, da vzpostavite povezavo z otroško enoto.

Morda so baterije, ki jih ni mogoče polniti, otroške enote prazne in otroška enota ni priključena na omrežno napajanje. Zamenjajte baterije, ki jih ni mogoče polniti, oziroma otroško enoto priključite na omrežno napajanje. Nato pritisnite gumb za vklop/izklop, da vzpostavite povezavo s starševsko enoto.

Starševska in otroška enota sta morda predaleč narazen. Starševsko enoto postavite bližje otroški enoti, vendar ne bližje od 1 metra.

Če indikator povezave na starševski enoti še vedno ne utripa, s ponastavitveno funkcijo ponastavite privzete nastavitve enot.

Vprašanje	Odgovor
Zakaj indikator povezave na starševski enoti sveti rdeče in je na zaslonu izpisano sporočilo "Ni povezano"?	Starševska in otroška enota sta morda predaleč narazen. Starševsko enoto postavite bližje otroški enoti.
	Otroška enota je mogoča izklopljena. Vključite otroško enoto.
Zakaj simbol baterije na zaslonu otroške enote utripa?	Baterije, ki jih ni mogoče polniti, otroške enote so izpraznjene. Baterije zamenjajte ali otroško enoto priključite na napajanje (oglejte si poglavje "Priprava pred uporabo").
Zakaj starševska enota piska?	Če starševska enota piska, ko indikator povezave sveti rdeče in se na zaslonu izpiše sporočilo "Ni povezano", je bila povezava z otroško enoto prekinjena. Starševsko enoto postavite bližje otroški enoti. Če starševska enota piska in je simbol baterije na zaslonu prazen, so baterije za ponovno polnjenje starševske enote skoraj prazne. Ponovno napolnite baterije.
	Če ste izklopili zvok in je zvočno opozorilo vklopljeno, starševska enota zapiska, ko zasveti peti indikator stopnje glasnosti, ker je otroška enota zaznala zvok. Če ste na starševski enoti nastavili sobno temperaturo in je temperaturno opozorilo vklopljeno, starševska enota zapiska, ko temperatura pade pod nastavljeno stopnjo oziroma pod 14 °C, ali ko se temperatura dvigne nad nastavljeno stopnjo oziroma nad 30 °C.
	Otroška enota je mogoča izklopljena. Vključite otroško enoto.
Zakaj aparat oddaja predirljiv zvok?	Enoti sta si morda preblizu. Starševska in otroška enota naj bosta najmanj 1 meter narazen.
	Glasnost na starševski enoti je morda nastavljena previsoko. Znižajte glasnost starševske enote.
Zakaj ni slišati zvoka / zakaj ni slišati otroškega joka?	Glasnost na starševski enoti je morda nastavljena prenizko ali je izklopljena. Zvišajte glasnost starševske enote.
	Stopnja občutljivosti mikrofona na otroški enoti je morda nastavljena prenizko. V meniju na starševski enoti občutljivost mikrofona nastavite na višjo stopnjo. Starševska in otroška enota sta morda predaleč narazen. Zmanjšajte razdaljo med njima.
Zakaj se starševska enota prehitro odziva na ostale zvoke?	Otroška enota poleg otroka zaznava tudi druge zvoke. Otroško enoto postavite bližje otroku (vendar upoštevajte najkrajšo razdaljo 1 metra). Stopnja občutljivosti mikrofona na otroški enoti je morda nastavljena previsoko. V meniju na starševski enoti znižajte stopnjo občutljivosti mikrofona.

Vprašanje	Odgovor
Zakaj se starševska enota prepočasno odziva na otroške glasove?	Stopnja občutljivosti mikrofona na otroški enoti je morda nastavljena previsoko. V meniju na starševski enoti povišajte stopnjo občutljivosti mikrofona.
Zakaj se baterije, ki jih ni mogoče polniti, na otroški enoti tako hitro izpraznijo?	Stopnja občutljivosti mikrofona na otroški enoti je morda nastavljena previsoko, kar povzroči pogostejše oddajanje otroške enote. V meniju na starševski enoti znižajte stopnjo občutljivosti mikrofona.
	Glasnost na otroški enoti je morda nastavljena previsoko, kar povzroča veliko porabo električne energije. Znižajte glasnost na otroški enoti.
	Morda ste nastavili najvišjo sobno temperaturo, ki je nižja od dejanske sobne temperature, ali najnižjo sobno temperaturo, ki je višja od dejanske sobne temperature. V tem primeru zaslon nenehno sveti, kar povečuje porabo energije otroške enote. Zato se baterije, ki jih ni mogoče polniti, otroške enote hitro izpraznijo.
	Morda ste vklopili nočno lučko. Če jo uporabljate, vam svetujemo, da otroško enoto priključite na omrežno napajanje.
Zakaj se starševska enota polni dlje kot 4 ure?	Starševska enota je med polnjenjem morda vklopljena. Med polnjenjem jo izklopite.
Obseg delovanja otroškega monitorja je 330 metrov. Zakaj je obseg našega otroškega monitorja veliko manjši?	Navedeni obseg velja samo na prostem. V zaprtih prostorih je obseg delovanja omejen s številom in vrsto sten in/ali stropov. V zaprtih prostorih je obseg delovanja do 50 metrov.
Zakaj se povezava občasno prekine? Zakaj prihaja do motenj zvoka?	Otroška in starševska enota sta morda blizu zunanjih omejitev obseg delovanja. Poskusite v drugem prostoru ali zmanjšajte razdaljo med enotama. Vzpostavitev povezave med enotama traja približno 30 sekund.
Kaj se zgodi v primeru izpada električne energije?	Če je starševska enota zadostno napolnjena, bo s polnilnikom ali brez njega delovala tudi v primeru izpada napajanja. Če so v otroški enoti baterije, bo delovala tudi v primeru izpada napajanja.
Je otroški monitor varen pred prisluškovanjem in motnjami?	Tehnologija DECT na otroškem monitorju zagotavlja nemoteno delovanje zaradi drugih naprav in varnost pred prisluškovanjem.
Čas delovanja starševske enote je vsaj 24 ur. Zakaj je čas delovanja moje starševske enote krajši?	Po prvem polnjenju starševske enote bo čas delovanja krajši od 24 ur. Baterije za ponovno polnjenje največjo učinkovitost dosežejo šele po vsaj štirikratnem polnjenju in praznjenju.
	Glasnost na starševski enoti je morda nastavljena previsoko, kar povzroča veliko porabo električne energije. Znižajte glasnost starševske enote.
	Stopnja občutljivosti mikrofona na otroški enoti je morda nastavljena previsoko, kar povzroča veliko porabo električne energije starševske enote. V meniju na starševski enoti znižajte stopnjo občutljivosti mikrofona.

Vprašanje	Odgovor
Zakaj se na zaslonu starševske enote ne pojavi simbol baterije, ko začnem s ponovnim polnjenjem starševske enote?	Če starševsko enoto polnite prvič ali po daljšem obdobju neuporabe, lahko traja nekaj minut, preden se na zaslonu pojavi simbol baterije.

Uvod





Čestitamo na kupovini i dobrodošli u Philips AVENT! Da biste na najbolji način iskoristili podršku koju nudi kompanija Philips AVENT, registrujte svoj proizvod na adresi www.philips.com/welcome. Cilj kompanije Philips AVENT je proizvodnja pouzdanih aparata koji roditeljima mogu da pruže potrebnu sigurnost. Ovaj Philips AVENT baby monitor pruža celodnevnu podršku i garantuje da ćete uvek čuti svoju bebu bez šumova koji ometaju. DECT tehnologija garantuje da neće biti smetnji sa drugih bežičnih aparata i čist signal između roditeljske jedinice i jedinice za bebu. Senzor za temperaturu i vlažnost omogućava vam pratite klimu u bebinjoj sobi i nudi personalizovane postavke koje pomažu u održavanju vazduha u bebinjoj sobi ugodnim i zdravim.

Opšti opis (Sl. 1)

A Roditeljska jedinica

- 1 Dugme za uključivanje/isključivanje 
- 2 Otvor za kopču za kaiš
- 3 Dugme TALK (pričanje)
- 4 Dugme MENU (meni)
- 5 Lampica LINK (indikator veze)
- 6 Mikrofon
- 7 Zvučnik
- 8 Dugmad +/- za meni i jačinu zvuka
- 9 Dugme OK
- 10 Ekran
- 11 Svetla koja označavaju nivo zvuka
- 12 Kopča za kaiš
- 13 Adapter
- 14 Mali priključak za aparat
- 15 Punjač
- 16 Indikator punjenja
- 17 Remen oko vrata
- 18 Odeljak za punjive baterije
- 19 Otvor za traku za nošenje oko vrata
- 20 Poklopac odeljka za punjive baterije
- 21 Komplet punjivih baterija (dobija se u kompletu)

B Jedinica za bebu

- 1 Dugme za uključivanje/isključivanje 
- 2 Dugme PAGE (pronalaženje)
- 3 Ekran
- 4 Indikator napajanja
- 5 Dugmad +/- za jačinu zvuka
- 6 Dugme za noćno svetlo 
- 7 Dugme za uspavanku 
- 8 Dugme za reprodukciju/zaustavljanje 
- 9 Mikrofon
- 10 Adapter
- 11 Veliki priključak za aparat
- 12 Ventilacioni otvori za rashlađivanje
- 13 Zvučnik
- 14 Senzor za temperaturu i vlažnost vazduha
- 15 Utičnica za veliki priključak
- 16 Nepunjive baterije (ne dobijaju se u kompletu)
- 17 Odeljak za nepunjive baterije
- 18 Poklopac odeljka za nepunjive baterije

C Ekran

- 1 = alarm za temperaturu
- 2 = prikaz trenutne temperature sobe
- 3 = zvučni alarm
- 4 = indikator vlažnosti
- 5 = simbol za pronalaženje
- 6 = simbol uspavanke
- 7 = simbol noćnog svetla
- 8 = simbol baterije
- 9 Oznake jačine zvuka/osetljivosti mikrofona:
 - = isključen zvuk
 - = minimalna jačina zvuka/osetljivost mikrofona
 - = maksimalna jačina zvuka/osetljivost mikrofona

Ostali indikatori na ekranu (nisu prikazani):

- 'High' = temperatura sobe iznad temperature postavljene u meniju
- 'Low' = temperatura sobe ispod temperature postavljene u meniju
- 'Not linked' = jedinice nisu povezane*
- 'Paused' = uspavanka prekinuta
- 'Searching' = jedinice traže vezu*
- 'Linked' = jedinice su povezane*
- 'Talk' = funkcija za govor je aktivna

* Prikazuje se samo na displeju roditeljske jedinice.

D Tašna za putovanja**Važno**

Pre upotrebe aparata pažljivo pročitajte ovo uputstvo i sačuvajte ga za buduće potrebe.

Opasnost

- Nikada ne uranjajte ni jedan deo aparata u vodu ili neku drugu tečnost.

Upozorenje

- Pre nego što priključite aparat, proverite da li napon naznačen na adapterima jedinice za bebu i punjaču odgovara naponu lokalne električne mreže.
- Koristite jedino adapter iz kompleta da biste povezali jedinicu za bebu sa električnom mrežom.
- Za punjenje roditeljske jedinice koristite isključivo punjač i adapter koji ste dobili u kompletu sa aparatom.
- Adapteri sadrže transformatore. Ne pokušavajte da uklonite adapter i da ga zamenite nekim drugim adapterom za napajanje, jer se na taj način izlažete opasnosti.
- Ako je adapter oštećen, uvek ga zamenite originalnim da bi se izbegla opasnost. Za odgovarajući tip, pogledajte poglavlje 'Zamena delova'.
- Ako je punjač roditeljske jedinice oštećen, obavezno ga zamenite originalnim.
- Nikada nemojte da upotrebljavate baby monitor na vlažnim mestima ili blizu vode.
- Da biste izbegli strujni udar, nemojte otvarati kućišta jedinice za bebu i roditeljske jedinice, osim odjelka za baterije.
- Ovaj aparat nije namenjen za upotrebu od strane osoba (uključujući i decu) sa smanjenim fizičkim, senzornim ili mentalnim sposobnostima, ili nedostatkom iskustva i znanja, osim pod nadzorom ili na osnovu instrukcija za upotrebu aparata datih od strane osobe koja odgovara za njihovu bezbednost.
- Deca moraju da budu pod nadzorom da se ne bi igrala sa aparatom.

Oprez

- Koristite i odlažite aparat pri temperaturama između 10°C i 40°C.

- Jedinicu za bebu i roditeljsku jedinicu nemojte izlagati izuzetno visokim ili niskim temperaturama ili direktnoj sunčevoj svetlosti. Jedinicu za bebu i roditeljsku jedinicu držite dalje od toplotnih izvora.
- Pazite da su jedinica za bebu i kabl uvek van dohvata bebe (udaljeno najmanje 1 metar / 3 stope).
- Nikada nemojte da stavljate jedinicu za bebu u krevetac ili ogradicu.
- Roditeljsku jedinicu i jedinicu za bebu nikada nemojte prekrivati (npr. peškirom ili ćebetom). Uvek vodite računa da ne zatvorite ventilacione otvore na jedinici za bebu.
- U jedinicu za bebu obavezno stavite nepunjive baterije odgovarajućeg tipa.
- Da biste izbegli opasne situacije, za roditeljsku jedinicu uvek koristite pakovanje punjivih baterija.
- Ako roditeljsku jedinicu stavite blizu prenosnika ili nekog drugog DECT aparata (npr. DECT telefona), može doći do gubitka veze sa jedinicom za bebu.

Opšte

- Ovaj baby monitor je zamišljen da bude pomoć. On nije zamena za odgovornu i odgovarajuću pažnju odraslih i ne treba da se koristi kao zamena.
- Senzor za vlažnost i temperaturu samo meri vlažnost i temperaturu u bebinoj sobi. Ne može se koristiti za kontrolisanje ili podešavanje temperature ili vlažnosti u bebinoj sobi.

Elektromagnetna polja (EMF)

Ovaj Philips AVENT aparat usklađen je sa svim standardima u vezi sa elektromagnetnim poljima (EMF). Ako se aparatom rukuje na odgovarajući način i u skladu sa uputstvima iz ovog priručnika, aparat je bezbedan za upotrebu prema naučnim dokazima koji su danas dostupni.

Pre upotrebe

Jedinica za bebu

Jedinicu za bebu možete da koristite kada je povezana na električnu mrežu ili kada se napaja sa nepunjivih baterija. Čak i ako nameravate da aparat upotrebljavate priključen na struju, savetujemo da stavite nepunjive baterije. Ovo garantuje automatsku zaštitu u slučaju nestanka struje.

Napajanje sa električne mreže

- 1 Stavite veliki utikač u jedinicu za bebu i uključite adapter u zidnu utičnicu (Sl. 2).
- ▶ Pali se indikator napajanja.

Radi sa nepunjivim baterijama

Jedinica za bebu radi na četiri R6 AA baterije od 1,5 V (nisu u kompletu). Savetujemo da koristite Philips LR6 PowerLife baterije.

Nemojte koristiti punjive baterije jer jedinica za bebu nema funkciju punjenja.

Isključite jedinicu za bebu iz struje i vodite računa da vam ruke i jedinica budu suvi kada stavljate nepunjive baterije.

- 1 Uklonite poklopac odeljka za nepunjive baterije (Sl. 3)
- 2 Umetnite četiri nepunjive baterije (Sl. 4).

Napomena: Vodite računa da + i - polovi baterija budu okrenuti u pravom smeru.

- 3 Vratite poklopac na mesto. (Sl. 5)

Roditeljska jedinica

Rukovanje punjivom baterijom

U kompletu sa roditeljskom jedinicom dobija se punjiva Li-ion 1000 mAh baterija.

Roditeljsku jedinicu napunite pre prve upotrebe ili kada se na roditeljskoj jedinici pojavi indikator da je nivo napunjenosti baterije nizak (simbol za praznu bateriju treperi na ekranu, a roditeljska jedinica

se oglašava zvučnim signalom). Roditeljska jedinica počinje da signalizira da je baterija pri kraju 30 minuta pre nego što će se baterija potpuno isprazniti.

Napomena: Ako se punjiva baterija potpuno isprazni, roditeljska jedinica se automatski gasi i gubi kontakt sa jedinicom za bebu.

- 1** Uklonite poklopac odeljka za punjivu bateriju (Sl. 6).
- 2** Umetnite punjivu bateriju (Sl. 7).
- 3** Vratite poklopac na mesto (Sl. 8).
- 4** Uključite mali utikač uređaja u punjač, uključite adapter u zidnu utičnicu i postavite roditeljsku jedinicu u punjač (Sl. 9).
 - Indikator punjenja na punjaču počinje da svetli.
 - Na displeju se prikazuje simbol za punjenje baterije što znači da se roditeljska jedinica puni.
- 5** Ostavite roditeljsku jedinicu na punjaču dok se baterija potpuno ne napuni.
 - Tokom punjenja, indikator punjenja na punjaču neprestano svetli.
 - Kada se baterija napuni do kraja, na displeju roditeljske jedinice prikazuje se simbol za punu bateriju .
 - Ako roditeljsku jedinicu puniti prvi put ili nakon što je duže vreme niste upotrebljavali, isključite je i ostavite da se neprekidno puni 10 sati.
 - Punjenje obično traje 4 sata, ali će trajati duže ako je roditeljska jedinica uključena dok se puni. Da biste skratili vreme punjenja, isključite roditeljsku jedinicu tokom punjenja.
 - Kada se baterija potpuno napuni, roditeljska jedinica može bežično da se koristi najmanje 24 časa.

Napomena: Kada se roditeljska jedinica puni prvi put, vreme rada će biti kraće od 24 sati. Punjiva baterija dostiže svoj puni kapacitet tek nakon četiri ciklusa punjenja i pražnjenja.

Napomena: Kada roditeljska jedinica nije na punjaču, baterija se postepeno prazni, čak i kada je roditeljska jedinica isključena.

Upotreba aparata

- 1** Stavite roditeljsku jedinicu i jedinicu za bebu u istu sobu da biste proverili vezu (Sl. 10). Jedinica za bebu i roditeljska jedinica treba da budu najmanje 1 metar / 3 stope udaljene jedna od druge.
- 2** Pritisnite i držite dugme za uključivanje/isključivanje  na jedinici za bebu dok se ne uključi zelena lampica, indikator napajanja. (Sl. 11)

Napomena: Indikator napajanja uvek svetli zeleno, čak i ako veza sa roditeljskom jedinicom nije prisutna.

- Na kratko se pali noćno svetlo, a zatim se ponovo ugasi.
 - Displej se uključuje i na njemu se pojavljuje simbol baterije (Sl. 12).
 - Nakon 2 sekunde, na ekranu počinje da se prikazuje nivo temperature i vlažnosti (Sl. 13).
- 3** Pritisnite i držite dugme za uključivanje/isključivanje  na roditeljskoj jedinici dok lampice za nivo zvuka na kratko ne zasvetle. (Sl. 14)
 - Ekran se uključuje i na njemu se pojavljuje simbol baterije (Sl. 15).
 - Lampica LINK zasvetli crveno i na displeju se pojavljuje poruka 'Searching' (Traženje). (Sl. 16)
 - Lampica LINK na roditeljskoj jedinici sija zeleno i treperi kada je uspostavljena veza sa jedinicom za bebu. Na displeju se pojavljuje poruka 'Linked' (Veza prisutna). (Sl. 17)
 - Nakon 2 sekunde nestaje poruka 'Linked' (Veza prisutna), a na displeju se pojavljuju vrednosti temperature i vlažnosti vazduha. (Sl. 18)
 - Pri prvom uključivanju roditeljske jedinice, na displeju se pojavljuje poruka 'Language' (Jezik). Izaberite željeni jezik (pogledajte poglavlje 'Opcije iz menija', odeljak 'Izbor jezika displeja'). (Sl. 19)

- ▶ Ako se veza ne uspostavi, lampica LINK na roditeljskoj jedinici prestaje da treperi i počinje da svetli crveno. Roditeljska jedinica se povremeno oglašava zvučnim signalom, a na displeju se prikazuje poruka 'Not Linked' (Veza nije prisutna). (Sl. 20)

Postavljanje baby monitora

- 1 Stavite jedinicu za bebu najmanje 1 metar / 3 stope od bebe (Sl. 21).
- 2 Stavite roditeljsku jedinicu unutar radnog dometa jedinice za bebu. Pazite da bude najmanje 1 metar / 3 stope udaljena od jedinice za bebu da biste izbegli zvučnu povratnu spregu (Sl. 10). Za više informacija o radnom dometu pogledajte odeljak "Radni domet".

Radni domet

Radni domet baby monitora je 330 metara / 1000 stopa na otvorenom. U zavisnosti od okruženja i drugih ometajućih faktora radni domet može biti kraći. U zatvorenom prostoru, radni domet iznosi do 50 metara / 150 stopa.

Suvi materijali	Debljina materijala	Gubitak dometa
Drvo, gips, karton, staklo (bez metala, žica ili vodova)	< 30 cm / 12 inča	0 - 10 %
Cigla, iverica	< 30 cm / 12 inča	5 - 35 %
Armirani beton	< 30 cm / 12 inča	30 - 100 %
Metalne rešetke ili šipke	< 1 cm / 0,4 inča	90 - 100 %
Metalne ili aluminijumske ploče	< 1 cm / 0,4 inča	100 %



Mokri i vlažni materijali mogu da umanje domet do 100 %.

Karakteristike

Sledeće funkcije su opisane u poglavlju 'Opcije iz menija' jer im se može pristupiti samo iz menija roditeljske jedinice:

- Prilagođavanje osetljivosti mikrofona
- Uključivanje/isključivanje zvučnog alarma
- Podešavanje opsega sobne temperature (najniža i najviša temperatura)
- Uključivanje/isključivanje alarma za temperaturu
- Uključivanje/isključivanje upozorenja vibracijom

Prilagođavanje jačine zvuka zvučnika

- 1 Pritisakajte dugmad + i – za jačinu zvuka na jedinici za bebu dok ne dođete do željene jačine zvuka (Sl. 22).
 - 2 Pritisakajte dugmad + i – za jačinu zvuka na jedinici za bebu dok ne dođete do željene jačine zvuka zvučnika na roditeljskoj jedinici (Sl. 23).
- ▶ Ekran pružaju vizuelnu informaciju o postavkama za jačinu zvuka na jedinicama:
 -  = isključen zvuk na roditeljskoj jedinici/tiho praćenje bebe
 -  = minimalna jačina zvuka (roditeljska jedinica i jedinica za bebu)
 -  = maksimalna jačina zvuka (roditeljska jedinica i jedinica za bebu)

Napomena: Ako je jačina zvuka postavljena na viši nivo, jedinice troše više energije.

Funkcija za pričanje

Dugme TALK (pričanje) na roditeljskoj jedinici možete da koristite da biste pričali svojoj bebi (npr. da umirite bebu).

- 1 Pritisnite i držite dugme TALK (Govor) i jasno pričajte u mikrofona sa razdaljine od 15-30 cm (Sl. 24).
- Zelena LINK lampica počinje da treperi, a poruka 'Talk' (Govor) pojavljuje se na ekranu.
- 2 Pustite dugme TALK (pričanje) kada završite sa pričom.





Svetla koja označavaju nivo zvuka

Roditeljska jedinica neprekidno prati nivo zvuka u sobi vaše bebe, a lampice za jačinu zvuka vas obavestavaju ako dođe do bilo kakve aktivnosti. Ako beba počne da plače, na roditeljskoj jedinici će zasijati lampice za jačinu zvuka.

- Sve dok jedinica za bebu ne detektuje zvuk ni jedno svetlo koje označava nivo zvuka na roditeljskoj jedinici ne svetli.
- Kad jedinica za bebu detektuje zvuk, na roditeljskoj jedinici se pali jedna ili više lampica za jačinu zvuka. Broj lampica koje će se zasijati zavisi od jačine zvuka koji je detektovala jedinica za bebu.

Noćno svetlo

Napomena: Pomoću menija roditeljske jedinice možete uključiti ili isključiti noćno svetlo (pogledajte poglavlje 'Opcije iz menija', odeljak 'Noćno svetlo').

- 1 Pritisnite dugme za noćno svetlo  na jedinici za bebu da biste uključili noćno svetlo. (Sl. 25)
-  pojavljuje se na displeju roditeljske jedinice.
- 2 Pritisnite dugme za noćno svetlo  ponovo da biste isključili noćno svetlo.
- Noćno svetlo postepeno postaje tamnije dok se potpuno ne isključi..
-  nestaje sa ekrana roditeljske jedinice.

Savet: Isključite noćno svetlo kada jedinica za bebu radi na nepunjive baterije. Tako štedite energiju.

Pronalaženje roditeljske jedinice



Ako ste izgubili roditeljsku jedinicu a jačina zvuka je isključena, možete da upotrebite dugme PAGE (pronalaženje) na jedinici za bebu da locirate roditeljsku jedinicu.

Napomena: Funkcija pronalaženja radi samo ako je roditeljska jedinica uključena.

- 1 Pritisnite dugme PAGE (Pronalaženje) na jedinici za bebu (Sl. 26).
- Poruka 'Paging' (pronalaženje) i simbol za pronalaženje pojavljuje se na displeju jedinice za bebu i roditeljske jedinice.
- Roditeljska jedinica proizvodi zvuk za pronalaženje.
- 2 Da biste zaustavili zvuk za pronalaženje, ponovo pritisnite dugme PAGE ili pritisnite bilo koje dugme na roditeljskoj jedinici.

Funkcija uspavanke

Napomena: Pomoću menija roditeljske jedinice možete upravljati funkcijom uspavanke (pogledajte poglavlje 'Opcije iz menija', odeljak 'Funkcija uspavanke').

- 1 Pritisnite dugme za reprodukciju/zaustavljanje  na jedinici za bebu da bi izabrana uspavanka počela da se reprodukuje. (Sl. 27)
- 2 Da biste izabrali drugu uspavanku, pritisnite dugme za uspavanku  na jedinici za bebu u roku od 2 sekunde da biste se kretali kroz listu uspavanki. (Sl. 28)

Napomena: Ako dugme za uspavanku  ne pritisnete u roku od 2 sekunde, počće da se reprodukuje uspavanka koja je prikazana na displeju.

- Na displeju će se pojaviti broj uspavanke i simbol za uspavanku .
- Uspavanka se neprekidno ponavlja.

- 3** Da biste zaustavili izabranu uspavanku, ponovo pritisnite dugme za reprodukciju/zaustavljanje ►■ na jedinici za bebu. (Sl. 27)
- Broj uspavanke i simbol za uspavanku 🎵 nestaju sa displeja.
- 4** Da izaberete drugu uspavanku dok se prethodna reprodukuje:
- Pritisnite dugme za uspavanku 🎵 na jedinici za bebu u roku od 2 sekunde da biste se kretali kroz listu uspavanki.

Napomena: Ako dugme za uspavanku 🎵 ne pritisnete u roku od 2 sekunde, počće da se reprodukuje uspavanka koja je prikazana na displeju.

Vlažnost

Ako je prisutna veza između jedinice za bebu i roditeljske jedinice, na displeju obe jedinice prikazuje se nivo vlažnosti.

Optimalan nivo vlažnosti iznosi od 40% do 60%. Veoma je važno održati odgovarajući nivo vlažnosti jer to pomaže u zaštiti bebe od iritacije sluzokože, suve i iritirane kože, ispućanih usana i suvog, bolnog grla. Kada sluzokoža ne funkcioniše optimalno ne može da pruži potpunu zaštitu od klica. Ovo povećava šanse da se beba prehladi ili dobije grip i smanjuje bebinu otpornost na infekcije od gljivica i bakterija.

Ultrasonični aparat za vlaženje vazduha kompanije Philips AVENT pomaže u poboljšavanju kvaliteta vazduha i održavanju ugodnog nivoa vlažnosti u bebinoj sobi. Obratite se lokalnom centru za podršku potrošačima kompanije Philips da biste saznali gde se nalaze distributeri.

Napomena: Baby monitor samo meri nivo vlažnosti. Ne možete podešavati nivo vlažnosti pomoću baby monitora.

Upozorenje o gubitku dometa

Ako je roditeljska jedinica van radnog dometa jedinice za bebu, povremeno se oglašava zvučnim signalom, a na displeju se prikazuje poruka 'Not Linked' (Veza nije prisutna). Lampica LINK na roditeljskoj jedinici svetli crveno.

Napomena: Poruka 'Not Linked' (Veza nije prisutna) takođe se pojavljuje na ekranu roditeljske jedinice ako je jedinica za bebu isključena.

Opcije iz menija

Većina funkcija može da se pokrene i sa jedinice za bebu i sa roditeljske jedinice, ali neke funkcije koje mogu da se kontrolišu samo pomoću menija na roditeljskoj jedinici.

Rad sa menijem - opšta objašnjenja

Napomena: Mnoge funkcije mogu se koristiti samo kad je uspostavljena veza između jedinice za bebu i roditeljske jedinice.

- 1** Pritisnite dugme MENU (meni) da biste otvorili meni (Sl. 29).
 - Prva opcija u meniju se pojavljuje na ekranu.
- 2** Koristite – i + dugmad da biste izabrali željenu opciju iz menija (Sl. 30).

Napomena: Strelica označava u kom smeru se možete kretati.

- 3** Pritisnite dugme OK da biste potvrdili (Sl. 31).
- 4** Pritiskajte dugmad + i - za izbor željene postavke.
- 5** Pritisnite dugme OK da biste potvrdili.
 - Nova postavka dvaput zatreperi, a zatim nestaje sa displeja.
- 6** Pritisnite dugme MENU (meni) ponovo da biste napustili meni.

Uključivanje/isključivanje noćnog svetla

- 1 Pomoću dugmadi + i - izaberite opciju 'Light' (Svetlo).
- 2 Pritisnite dugme OK da biste potvrdili.
- 3 Ukoliko je noćno svetlo isključeno, na ekranu se prikazuje poruka "On?" (Uključiti?). Pritisnite dugme OK da uključite noćno svetlo. Ako je noćno svetlo uključeno, na ekranu se pojavljuje poruka "Off?" (Isključiti?). Pritisnite dugme OK da isključite noćno svetlo.

Funkcija uspanke

Biranje uspanke

- 1 Pomoću dugmadi – i +, izaberite opciju 'Lullaby' (Uspavanke).
 - 2 Pritisnite dugme OK da biste potvrdili.
 - 3 Pritisnite dugme + jednom ili više puta da izaberete jednu od pet uspanki sa liste ili izaberite 'Play All' (Reprodukuj sve').
 - 4 Pritisnite dugme OK da biste potvrdili.
- Kada izaberite jednu od pet uspanki, ona se neprestano reprodukuje.

Prelazak na drugu uspanku

- 1 Pritisnite dugme + da izaberete neku drugu uspanku sa liste.
- 2 Pritisnite dugme OK da biste potvrdili.

Pauziranje tokom reprodukcije uspanke

- 1 Pritisnite dugme OK.
- ▶ Poruka 'Paused' (Pauzirano) pojavljuje se na ekranu.

- 2 Ponovo pritisnite dugme OK da nastavite sa reprodukcijom uspanke.

Ako ne nastavite sa reprodukcijom uspanke u roku od 20 sekundi, funkcija uspanke automatski se isključuje. Pojavljuje se poruka 'Paused' (Pauzirano), a simbol uspanke nestaje sa ekrana.



Zaustavljanje uspanke

- 1 Pritisnite dugme + da biste izabrali opciju 'Stop' (Zaustavi) sa liste.
- 2 Pritisnite dugme OK da biste potvrdili.

Prilagođavanje osetljivosti mikrofona

Napomena: Osetljivost mikrofona možete podešavati samo u meniju roditeljske jedinice.

Možete postaviti osetljivost mikrofona na jedinici za bebu na željeni nivo. Osetljivost mikrofona možete podešavati jedino ako je uspostavljena veza između jedinice za bebu i roditeljske jedinice, tj. kada lampice LINK (indikator veze) na jedinici za bebu i roditeljskoj jedinici neprekidno svetle zeleno.

- 1 Pomoću dugmadi – i +, izaberite opciju 'Sensitivity' (Osetljivost).
- 2 Pritisnite dugme OK da biste potvrdili.
- 3 Pomoću dugmadi – i +, izaberite željeni nivo osetljivosti mikrofona na jedinici za bebu.
 - ▶  = minimalni nivo osetljivosti
 - ▶  = maksimalni nivo osetljivosti

- 4 Pritisnite dugme OK da biste potvrdili.
- ▶ Na displeju se pojavljuje poruka 'Saved' (Sačuvano).

Napomena: Kada je osetljivost mikrofona na jedinici za bebu postavljena na visok nivo, on hvata više zvukova i samim tim češće vrši transmisiju. Rezultat toga je veća potrošnja energije.

Uključivanje/isključivanje zvučnog alarma

Napomena: Zvučni alarm možete uključivati i isključivati samo u meniju roditeljske jedinice.

Ova funkcija omogućava vam da tiho slušate bebu. Možete isključiti zvuk na roditeljskoj jedinici i još uvek ćete biti obavješteni ako beba počne da plače.

Ako je zvučni alarm uključen, roditeljska jedinica daje zvučni signal čim četvrta lampica za jačinu zvuka počne da svetli dok je zvuk isključen. Osim toga, pozadinsko osvetljenje roditeljske jedinice se uključuje, a na displeju počinje da treperi simbol zvučnog alarma ().

- 1 Pomoću dugmadi – i + izaberite opciju 'Sound Alert' (Zvučni alarm).
- 2 Pritisnite dugme OK da biste potvrdili.
- 3 Ako je alarm isključen, na ekranu se prikazuje opcija "On?" (Uključiti?). Pritisnite dugme OK dugme da uključite alarm. Ako je alarm uključen, na ekranu se prikazuje opcija "Off?" (Isključiti?). Pritisnite dugme OK da isključite alarm.
- ▶ Ako ste alarm postavili na 'On' (Uključeno), simbol zvučnog alarma () pojavljuje se na displeju roditeljske jedinice.

Postavljanje opsega sobne temperature

Napomena: Raspon temperature možete podešavati samo u meniju roditeljske jedinice.

Beba će dobro spavati u sobi čija je temperatura između 16°C i 20°C. To je važno pošto beba nema tako razvijenu mogućnost regulacije telesne temperature kao odrasla osoba. Bebi je potrebno više vremena da bi se prilagodila temperaturnim promenama.

Ako ne podešete raspon temperature, baby monitor će vas upozoriti kada temperatura u bebinjoj sobi padne ispod 14°C ili pređe 30°C. U tom slučaju, pozadinsko osvetljenje displeja roditeljske jedinice se uključuje, a na displeju se pojavljuje poruka 'High' (Visoka) ili 'Low' (Niska). Da biste promenili podrazumevanu minimalnu i maksimalnu temperaturu, pratite uputstva u nastavku.

Napomena: Ako je prisutna veza između jedinice za bebu i roditeljske jedinice, temperatura bebine sobe prikazuje se na displeju obe jedinice.

- 1 Pomoću dugmadi + i - izaberite opciju 'Temperature' (Temperatura).
- 2 Pritisnite dugme OK da biste potvrdili.
- 3 Pomoću dugmadi + i - izaberite opciju 'Range' (Raspon).
- 4 Pritisnite dugme OK da biste potvrdili.
- 5 Pomoću dugmadi + i - izaberite željenu minimalnu temperaturu.
- 6 Pritisnite dugme OK da biste potvrdili.
- 7 Pomoću dugmadi + i - izaberite željenu maksimalnu temperaturu.
- 8 Pritisnite dugme OK da biste potvrdili.
- ▶ Na displeju se pojavljuje poruka 'Saved' (Sačuvano).

Napomena: Ako temperatura u bebinjoj sobi padne ispod ili prekorači željenu temperaturu, displej će sve vreme biti uključen. Jedinica će zato trošiti više energije.

Uključivanje/isključivanje alarma za temperaturu

Napomena: Zvučni alarm možete uključivati i isključivati samo u meniju roditeljske jedinice.

Napomena: Ako se alarm za temperaturu aktivira suviše često, smanjite podešenu minimalnu temperaturu ili povećajte podešenu maksimalnu temperaturu (pogledajte odeljak 'Postavljanje opsega sobne temperature').

Ako je alarm za temperaturu uključen, roditeljska jedinica se oglašava zvučnim signalom ako je temperatura sobe viša od postavljene maksimalne temperature ili ako padne ispod postavljene

minimalne temperature. Pored toga, pozadinsko osvetljenje displeja roditeljske jedinice se uključuje, a na displeju počinje da treperi simbol zvučnog alarma (🔊) i pojavljuje se poruka 'High' (Visoka) ili 'Low' (Niska). Ako minimalna i maksimalna temperatura nisu podešene, alarm za temperaturu će se oglasiti kada temperatura sobe padne ispod 14°C ili pređe 30°C.

- 1** Pomoću dugmadi + i - izaberite opciju 'Temperature' (Temperatura).
- 2** Pritisnite dugme OK da biste potvrdili.
- 3** Pomoću dugmadi + i - izaberite opciju 'Alert' (Alarm).
- 4** Pritisnite dugme OK da biste potvrdili.
- 5** Ako je alarm isključen, na ekranu se prikazuje opcija "On?" (Uključiti?). Pritisnite dugme OK dugme da uključite alarm. Ako je alarm uključen, na ekranu se prikazuje opcija "Off?" (Isključiti?). Pritisnite dugme OK da isključite alarm.

Uključivanje/isključivanje upozorenja vibracijom

Napomena: Upozorenje vibracijom možete uključivati i isključivati samo u meniju roditeljske jedinice.

Ako je upozorenje vibracijom uključeno, roditeljska jedinica počinje da vibrira čim četvrta lampica za jačinu zvuka počne da svetli pri isključenom zvuku.

- 1** Pomoću dugmadi + i -, izaberite opciju 'Vibration' (Vibracija).
- 2** Pritisnite dugme OK da biste potvrdili.
- 3** Ako je upozorenje vibracijom isključeno, na displeju će se pojaviti 'On?' (Uključiti?). Pritisnite dugme OK da biste uključili upozorenje vibracijom. Ako je upozorenje vibracijom uključeno, na displeju će se pojaviti 'Off?' (Isključiti?). Pritisnite dugme OK da biste isključili upozorenje vibracijom.

Izbor jezika displeja

- 1** Pomoću dugmadi + i -, izaberite opciju 'Language' (Jezik).
- 2** Pritisnite dugme OK da biste potvrdili.
- 3** Pomoću dugmadi – i +, izaberite željeni jezik.
- 4** Pritisnite dugme OK da biste potvrdili.

Funkcija resetovanja

Ova funkcija iz meniju roditeljske jedinice omogućava vam da resetujete roditeljsku jedinicu i jedinicu za bebu, vraćajući podrazumevane postavke. Možete koristiti ovu funkciju ukoliko iskrsnu problemi koje ne možete da rešite pomoću predloga iz poglavlja 'Najčešća pitanja'.

- 1** Pomoću dugmadi + i - izaberite opciju 'Reset' (Resetovanje).
- 2** Pritisnite dugme OK da biste potvrdili.
 - ▶ Poruka "Confirm?" (Potvrditi?) pojavljuje se na ekranu roditeljske jedinice.
- 3** Pritisnite dugme OK da biste potvrdili.
 - ▶ Roditeljska jedinica se isključuje, zatim se ponovo uključuje.
 - ▶ Obe jedinice su sada vraćene na podrazumevane fabričke vrednosti.

Podrazumevane postavke

Roditeljska jedinica

- Upozorenje vibracijom: isključeno
- Jezik: engleski
- Jačina zvuka na zvučniku: 1
- Osetljivost mikrofona: 3

- Zvučni alarm: isključen
- Alarm za temperaturu: isključen
- Alarm "Temperature low" (Niska temperatura): 14°C
- Alarm "Temperature high" (Visoka temperatura): 30°C

Jedinica za bebu

- Jačina zvuka na zvučniku: 3
- Noćno svetlo: isključeno
- Uspavanka: 1

Dodatna oprema

Kopča za kaiš i traka za nošenje oko vrata

Ako je baterija roditeljske jedinice dovoljno napunjena, možete poneti jedinicu sa sobom po kući i van nje ako jedinicu okačite o kaiš ili pojas pomoću kopče za kaiš ili ako je stavite oko vrata pomoću trake za nošenje oko vrata. To vam omogućava da pratite svoju bebu čak i kad se krećete.

Povezivanje kopče za kaiš

- 1 Pričvrstite kopču za kaiš na roditeljsku jedinicu (Sl. 32).

Uklanjanje kopče za kaiš

- 1 Skinite kopču za kaiš sa roditeljske jedinice.

Povezivanje remena oko vrata

- 1 Umetnite petlju remena oko vrata kroz otvor iza mesta za provlačenje remena. Povucite remen kroz krajnju petlju i pritegnite ga (Sl. 33).

Uklanjanje remena oko vrata

- 1 Provucite remen kroz krajnju petlju i izvucite krajnju petlju iz otvora iza mesta za provlačenje remena.

Čišćenje i održavanje

Nemojte da uranjate roditeljsku jedinicu ili jedinicu za bebu u vodu i nemojte da ih perete pod mlazom vode.

Nemojte da koristite sprej za čišćenje i tečna sredstva za čišćenje.

- 1 Isključite jedinicu za bebu ako je uključena u električnu mrežu i izvadite roditeljsku jedinicu iz punjača.
- 2 Čistite jedinicu za bebu i roditeljsku jedinicu vlažnom tkaninom.

Proverite da li je roditeljska jedinica suva pre nego što je vratite na punjač koji je priključen na električnu mrežu.

- 3 Punjač očistite suvom krpom.
- 4 Adaptere čistite suvom krpom.

Odlaganje

- Torbici možete da koristite i za odlaganje baby monitora kada ste na putovanju.
- Kada neko vreme ne nameravate da koristite baby monitor, izvadite nepunjive baterije iz jedinice za bebu i komplet punjivih baterija iz roditeljske jedinice. Roditeljsku jedinicu, jedinicu za bebu, punjač roditeljske jedinice i adaptere čuvajte u torbici za putovanje koju ste dobili u kompletu.

Zamena delova**Jedinica za bebu****Baterije**

Nepunjive baterije jedinice za bebu zamenite isključivo sa četiri nepunjive 1,5V R6 AA baterije.

Napomena: Savetujemo vam da koristite Philips nepunjive baterije.

Adapter

Adapter jedinice za bebu zamenite isključivo originalnim adapterom. Novi adapter možete naručiti od prodavca ili u Philips servisnom centru.

- Samo UK: SSA-5S-09 UK 075040F
- Ostale zemlje: SSA-5W-09 EU 075040F

Roditeljska jedinica**Baterije**

Punjivu bateriju roditeljske jedinice možete da zamenite samo Li-ion 1000mAh baterijom.

Adapter

Adapter roditeljske jedinice zamenite isključivo originalnim adapterom. Novi adapter možete naručiti od distributera ili servisnog centra kompanije Philips.

- Samo UK: SSA-5W-09 UK 075050F
- Druge zemlje: SSA-5W-09 EU 075050F

Zaštita okoline

- Aparat koji se više ne može upotrebljavati nemojte da odlažete u kućni otpad, već ga predajte na zvaničnom mestu prikupljanja za reciklažu. Tako ćete doprineti zaštiti okoline (Sl. 34).
- Nepunjive baterije i kompleti baterija sadrže supstance koje mogu da zagade okolinu. Nepunjive baterije i komplete baterija nemojte bacati sa ostalim kućnim otpadom, već ih predajte ih na odobrenom mestu za prikupljanje otpada. Pre nego što bacite ili predate aparat na zvaničnom mestu za prikupljanje otpada, obavezno izvadite nepunjive baterije i komplete baterija.

Garancija i servis

Ukoliko vam je potreban servis, informacije ili ako imate neki problem, posetite web-stranicu kompanije Philips AVENT na adresi www.philips.com/AVENT ili se obratite centru za korisničku podršku kompanije Philips u svojoj zemlji (broj telefona ćete pronaći u međunarodnom garantnom listu). Ako u vašoj zemlji ne postoji predstavništvo, obratite se ovlašćenom prodavcu Philips proizvoda.

Najčešća pitanja

U ovom poglavlju su navedena najčešća pitanja o aparatu. Ako ne možete da pronađete odgovor na svoje pitanje, obratite se korisničkoj podršci kompanije Philips u svojoj zemlji.

Pitanje

Zašto se i indikator napajanja jedinice za bebu i lampica LINK na roditeljskoj jedinici ne pale kada pritisnem dugmad za uključivanje/isključivanje na jedinicama?

Odgovor

Možda je punjiva baterija roditeljske jedinice prazna, a roditeljska jedinica nije na punjaču priključenom u struju. Uključite mali utikač aparata u punjač, a adapter punjača u zidnu utičnicu i stavite roditeljsku jedinicu u punjač. Zatim pritisnite dugme za uključivanje/isključivanje da bi se uspostavila veza sa jedinicom za bebu.

Pitanje	Odgovor
	Možda su nepunjive baterije jedinice za bebu prazne, a jedinica za bebu nije priključena na struju. Zamenite nepunjive baterije ili priključite jedinicu za bebu u struju. Zatim pritisnite dugme za uključivanje/isključivanje da bi se uspostavila veza sa roditeljskom jedinicom.
	Roditeljska jedinica i jedinica za bebu su možda van dometa. Približite roditeljsku jedinicu jedinici za bebu, ali tako da rastojanje ne bude manje od 1 metra/3 stope.
	Ako lampica LINK (indikator veze) na roditeljskoj jedinici i dalje ne svetli, upotrebite funkciju resetovanja da biste jedinicu ponovo postavili na podrazumevane vrednosti.
Zašto lampica LINK na roditeljskoj jedinici neprestano svetli crveno, a na ekranu se prikazuje poruka "Not Linked" (Veza nije prisutna)?	Roditeljska jedinica i jedinica za bebu su van dometa. Pomerite roditeljsku jedinicu bliže jedinici za bebu.
	Jedinica za bebu je možda isključena. Uključite jedinicu za bebu.
Zašto na ekranu jedinice za bebu treperi simbol baterije?	Nepunjive baterije u jedinici za bebu su skoro istrošene. Zamenite nepunjive baterije ili uključite jedinicu za bebu u struju (pogledajte poglavlje "Pre upotrebe").
Zašto roditeljska jedinica ispušta zvučni signal?	Ako roditeljska jedinica daje zvučni signal dok lampica LINK (indikator veze) trepće crveno, a poruka 'Not Linked' (Veza nije prisutna) se prikazuje na ekranu, izgubljena je veza sa jedinicom za bebu. Približite roditeljsku jedinicu jedinici za bebu.
	Ako roditeljska jedinica daje zvučni signal i simbol baterije na displeju prikazuje praznu bateriju, punjiva baterija roditeljske jedinice je skoro prazna. Napunite punjivu bateriju.
	Ako ste isključili zvuk dok je zvučni alarm uključen, roditeljska jedinica daje zvučni signal čim četvrta lampica za nivo zvuka počne da svetli jer je jedinica za bebu uhvatila zvuk.
	Ako ste postavili raspon temperature sobe na roditeljskoj jedinici, a alarm za temperaturu je uključen, roditeljska jedinica daje zvučni signal kada temperatura padne ispod postavljenog nivoa ili ispod 14°C ili kada se temperatura popne iznad postavljenog nivoa ili iznad 30°C.
	Jedinica za bebu je možda isključena. Uključite jedinicu za bebu.
Zašto aparat ispušta visok zvuk?	Jedinice su možda suviše blizu jedna drugoj. Proverite da li su jedinica za bebu i roditeljska jedinica najmanje 1 metar / 3 stope udaljene jedna od druge.
	Jačina zvuka na roditeljskoj jedinici je možda postavljena na suviše visok nivo. Smanjite jačinu zvuka na roditeljskoj jedinici.
Zašto ne čujem zvuke/ Zašto ne čujem kada beba plače?	Jačina zvuka na roditeljskoj jedinici je možda postavljena na suviše nizak nivo ili je možda isključena. Pojačajte jačinu zvuka na roditeljskoj jedinici.

Pitanje	Odgovor
	Nivo osetljivosti mikrofona jedinice za bebu je možda postavljen na suviše nizak nivo. Postavite osetljivost mikrofona roditeljske jedinice na viši nivo.
	Jedinica za bebu i roditeljska jedinica su možda van dometa. Smanjite razmak između jedinica.
Zašto roditeljska jedinica reaguje suviše brzo na različite zvukove?	Jedinica za bebu takođe hvata i druge zvukove a ne samo zvukove bebe. Približite jedinicu bebi (ali pazite da minimalna distanca bude 1 metar / 3 stope).
	Nivo osetljivosti mikrofona jedinice za bebu je možda postavljen na suviše nizak nivo. Postavite osetljivost mikrofona roditeljske jedinice na niži nivo.
Zašto roditeljska jedinica reaguje suviše sporo na plač bebe?	Nivo osetljivosti mikrofona jedinice za bebu je možda postavljen na suviše nizak nivo. Postavite osetljivost mikrofona roditeljske jedinice na viši nivo.
Zašto se nepunjive baterije iz jedinice za bebu brzo istroše?	Nivo osetljivosti mikrofona jedinice za bebu je možda postavljen na suviše visok nivo, pa zato jedinica za bebu češće vrši transmisiju. Postavite osetljivost mikrofona roditeljske jedinice na niži nivo.
	Jačina zvuka jedinice za bebu je možda postavljena na suviše visok nivo, pa jedinica za bebu troši mnogo energije. Smanjite jačinu zvuka na jedinici za bebu.
	Možda ste postavili maksimalnu temperaturu sobe koja je niža od stvarne temperature sobe ili minimalnu temperaturu sobe koja je viša od stvarne temperature sobe. U tom slučaju, ekran će biti uključen sve vreme, pa će i potrošnja energije jedinice za bebu biti veća. Ovo utiče na to da se nepunjive baterije jedinice bebu brzo isprazne.
	Možda ste uključili noćno svetlo. Ako želite da koristite noćno svetlo, preporučujemo da jedinica za bebu bude priključena na električnu mrežu.
Zašto punjenje roditeljske jedinice traje duže od 4 sata?	Roditeljska jedinica je možda uključena za vreme punjenja. Isključite roditeljsku jedinicu za vreme punjenja.
Specifikovan radni domet baby monitora je 330 metara / 1000 stopa. Zašto moj baby monitor radi samo na mnogo kraćoj razdaljini od navedene?	Specifikacija dometa važi samo na otvorenom. Unutar kuće, radni domet je ograničen brojem i vrstom zidova i/ili plafona koji razdvajaju jedinice. Unutar kuće, radni domet će biti najviše 50 metara/150 stopa.
Zašto se veza gubi s vremena na vreme? Zašto ima prekida u zvuku?	Jedinica za bebu i roditeljska jedinica su verovatno blizu spoljne granice radnog dometa. Probajte na drugoj lokaciji ili smanjite rastojanje između jedinica. Obratite pažnju da je potrebno oko 30 sekundi da se veza ponovo uspostavi.

Pitanje	Odgovor
Šta se dešava u slučaju nestanka napajanja?	Ukoliko je roditeljska jedinica dovoljno napunjena, nastaviće da radi i u slučaju nestanka struje, kako na punjaču, tako i izvan njega. Ukoliko se u jedinici za bebu nalaze baterije, i ona nastavlja da radi u slučaju nestanka struje.
Da li je moj baby monitor bezbedan od prisluškivanja i smetnji?	DECT tehnologija u ovom baby monitoru garantuje da neće biti smetnji sa drugih aparata i da neće biti prisluškivanja.
Vreme rada roditeljske jedinice treba da bude bar 24 časa. Zašto je vreme rada moje roditeljske jedinice kraće?	Kada se punjiva baterija roditeljske jedinice napuni prvi put, vreme rada biće kraće od 24 časa. Punjiva baterija dostiže svoj puni kapacitet tek nakon četiri ciklusa punjenja i pražnjenja.
	Jačina zvuka na jedinici za bebu je možda postavljena na suviše visok nivo, što izaziva da jedinica za bebu troši puno energije. Smanjite jačinu zvuka na jedinici za bebu.
	Nivo osetljivosti mikrofona jedinice za bebu je možda postavljen na suviše visok nivo, pa zato roditeljska jedinica troši mnogo energije. Postavite osetljivost mikrofona roditeljske jedinice na niži nivo.
Zašto se simbol za bateriju ne pojavljuje na displeju roditeljske jedinice kada počnem sa punjenjem roditeljske jedinice?	Ako puniteljsku jedinicu prvi put ili nakon duže pauze, možda će proći nekoliko minuta dok se simbol za bateriju pojavi na displeju.

Вступ





Вітаємо Вас із покупкою та ласкаво просимо до клубу Philips AVENT! Щоб уповні скористатися підтримкою, яку пропонує Philips AVENT, зареєструйте свій виріб на веб-сайті www.philips.com/welcome.

Компанія Philips AVENT впродовж багатьох років виробляє якісні товари для догляду за дитиною, які справді необхідні батькам. Завдяки цій системі контролю за дитиною Philips AVENT Ви зможете цілодобово чути свого малюка чітко і без жодних зайвих шумів. Технологія DECT гарантує відсутність перешкод від інших бездротових пристроїв і чистий сигнал між дитячим і батьківським блоками. Сенсор температури і вологості дозволяє контролювати стан повітря у кімнаті дитини, а також пропонує персоналізовані налаштування для підтримування здорового та комфортного клімату.

Загальний опис (Мал. 1)**А Батьківський блок**











- 1 Кнопка "увімк./вимк." 
- 2 Отвір для фіксатора на пояс
- 3 Кнопка РОЗМОВИ
- 4 Кнопка МЕНЮ
- 5 Індикатор ЗВ'ЯЗКУ
- 6 Мікрофон
- 7 Гучномовець
- 8 Кнопки меню та гучності +/-
- 9 Кнопка ОК
- 10 Дисплей
- 11 Індикатори рівня звуку
- 12 Фіксатор на пояс
- 13 Адаптер
- 14 Малий штекер пристрою
- 15 Зарядний блок
- 16 Індикатор заряду
- 17 Ремінець для шиї
- 18 Відділення для комплекту акумуляторних батарей
- 19 Отвір для ремінця на шию
- 20 Кришка відділення для комплекту акумуляторних батарей
- 21 Комплект акумуляторних батарей (у комплекті)

В Дитячий блок

- 1 Кнопка "увімк./вимк." 
- 2 Кнопка ПОШУК
- 3 Дисплей
- 4 Індикатор роботи
- 5 Кнопки регулювання гучністю +/-
- 6 Кнопка нічника 
- 7 Кнопка колискової 
- 8 Кнопка відтворення/зупинення 
- 9 Мікрофон
- 10 Адаптер
- 11 Великий штекер пристрою
- 12 Отвори для охолодження
- 13 Гучномовець
- 14 Сенсор температури і вологості
- 15 Роз'єм для великого штекера
- 16 Звичайні батареї (не входять у комплект)

- 17 Відділення для звичайних батарей
- 18 Кришка відділення для звичайних батарей

C Дисплей

- 1  = попередження про температуру
- 2  = індикація температури в кімнаті
- 3  = попередження про звуки
- 4  = показчик вологості
- 5  = символ пошуку
- 6  = символ колискової
- 7  = символ нічника
- 8  = символ батареї
- 9 Індикації гучності/чутливості мікрофона:
 -  = гучність вимк.
 -  = мінімальна чутливість/гучність
 -  = максимальна чутливість/гучність

Інші індикації дисплея (не зображено):

- "High" = температура в кімнаті вища за встановлену в меню
- "Low" = температура в кімнаті нижча за встановлену в меню
- "Not linked" = немає зв'язку між блоками*
- "Paused" = призупинена колискова
- "Searching" = блоки шукають зв'язок*
- "Linked" = блоки з'єднані*
- "Talk" = функція розмови активна

* Відображається лише на батьківському блоці.

D Дорожній футляр

Важлива інформація

Уважно прочитайте цей посібник користувача перед тим, як використовувати пристрій, та зберігайте його для майбутньої довідки.

Небезпечно

- Ніколи не занурюйте жодної частини пристрою у воду чи іншу рідину.

Попередження

- Перед тим, як під'єднувати зарядний пристрій до мережі, перевірте, чи збігається напруга на адаптерах дитячого блока та зарядного пристрою із напругою у мережі.
- Для під'єднання дитячого блока до мережі використовуйте лише адаптер, що додається.
- Для зарядження батьківського блока використовуйте лише зарядний пристрій та адаптер, що додаються.
- Адаптери містять трансформатор. Для запобігання небезпеки не від'єднуйте адаптери з метою заміни іншими.
- Якщо адаптери пошкоджені, для уникнення небезпеки завжди замінійте їх оригінальними. Інформацію про відповідний тип адаптера див. у розділі "Заміна".
- Якщо зарядний пристрій батьківського блока пошкоджений, обов'язково замінійте його оригінальним.
- Ніколи не використовуйте систему контролю за дитиною у вологому середовищі чи близько до води.
- Не відкривайте корпус дитячого блока і батьківського блока (за винятком батарейного відсіку) для запобігання ураженню електричним струмом.
- Цей пристрій не призначено для користування особами (включаючи дітей) з послабленими фізичними відчуттями чи розумовими здібностями, або без належного досвіду та знань, крім випадків користування під наглядом чи за вказівками особи, яка відповідає за безпеку їх життя.

- Дорослі повинні стежити, щоб діти не бавилися пристроєм.

Увага

- Використовуйте і зберігайте пристрій за температури від 10°C до 40°C.
- Оберегайте дитячий і батьківський блоки від надмірного нагрівання чи охолодження та від дії прямих сонячних променів. Не кладіть дитячий та батьківський блоки близько до джерела тепла.
- Дитячий блок і шнур повинні завжди бути недосяжні для дітей (принаймні, на відстані 1 метр/3 фути).
- Ніколи не кладіть дитячий блок у дитяче ліжко чи манеж.
- Ніколи нічим не накривайте батьківський і дитячий блоки (наприклад, рушником чи одягом). Вентиляційні отвори дитячого блока повинні завжди бути відкриті.
- Завжди встановлюйте у дитячий блок звичайні батареї відповідного типу.
- З метою уникнення небезпеки завжди використовуйте комплект акумуляторних батарей для батьківського блока, що входить у комплект.
- Якщо батьківський блок покласти біля передавача чи іншого пристрою DECT (наприклад, телефону DECT), можна втратити зв'язок із дитячим блоком.

Загальна інформація

- Ця система контролю за дитиною є допоміжним пристроєм. Він не призначений для заміни відповідального і належного батьківського нагляду і не повинен використовуватися в таких цілях.
- Сенсор вологості та температури лише вимірює температуру і рівень вологості у дитячій кімнаті. Його не можна використовувати для регулювання чи налаштування температури та вологості у кімнаті.

Електромагнітні поля (ЕМП)

Цей пристрій Philips AVENT відповідає всім стандартам, які стосуються електромагнітних полів (ЕМП). Згідно з останніми науковими дослідженнями, пристрій є безпечним у використанні за умов правильної експлуатації відповідно до інструкцій, поданих у цьому посібнику користувача.

Підготовка до використання

Дитячий блок

Дитячий блок може працювати від мережі чи звичайних батарей. Навіть якщо Ви маєте намір використовувати блок із живленням від мережі, радимо вставити звичайні батареї. Це гарантуватиме роботу пристрою у випадку збою в електропостачанні.

Робота від мережі

- 1** Вставте великий штекер пристрою в дитячий блок, а адаптер вставте в розетку на стіні (Мал. 2).
- ▶ Спалахує індикатор увімкнення.

Робота від звичайних батарей

Дитячий блок живиться від чотирьох батарей R6 AA 1,5 В (не входять у комплект). Наполегливо радимо використовувати батареї Philips LR6 PowerLife. Не використовуйте акумуляторні батареї, бо дитячий блок не має функції зарядження.

Від'єднайте дитячий блок і вставте звичайні батареї, звертаючи увагу на те, щоб блок і руки були сухими.

- 1** Зніміть кришку відділення для звичайних батарей. (Мал. 3)
- 2** Вставте чотири звичайні батареї (Мал. 4).

Примітка: Перевірте, чи полюси “+” і “-” батарей розташовані правильно.

3 Встановіть кришку на місце. (Мал. 5)**Батьківський блок****Робота від комплекту акумуляторних батарей**

Батьківський блок постачається з комплектом акумуляторних літій-іонних батарей 1000 мАгод. Зарядіть батьківський блок перед першим використанням або коли з'явиться позначка про низький заряд батарей (на дисплеї засвічується символ порожньої батареї, і батьківський блок видає звукові сигнали). Батьківський блок починає повідомляти про низький заряд комплекту батарей за 30 хвилин перед тим, як заряд буде повністю вичерпано.

Примітка: Якщо комплект акумуляторних батарей повністю розрядиться, батьківський блок автоматично вимкнеться і втратить зв'язок із дитячим блоком.

1 Зніміть кришку відділення для акумуляторних батарей (Мал. 6).**2** Встановіть комплект акумуляторних батарей (Мал. 7).**3** Встановіть кришку на місце (Мал. 8).**4** Вставте малий штекер у зарядний пристрій, а адаптер у розетку електромережі, потім встановіть батьківський блок у зарядний пристрій (Мал. 9).

- ▶ На зарядному пристрої засвічується індикатор заряду.
- ▶ На дисплеї відображається символ зарядження батареї, що означає, що батьківський блок заряджається.

5 Залишіть батьківський блок у зарядному пристрої, доки комплект батарей повністю не зарядиться.

- ▶ Під час зарядження індикатор заряду на зарядному пристрої світиться без блимання.
- ▶ Коли комплект батарей повністю зарядиться, на дисплеї з'явиться символ зарядженої батареї .
- Під час першого зарядження або після тривалої перерви вимкніть батьківський блок і заряджайте його безперервно протягом щонайменше 10 годин.
- Зарядження зазвичай триває 4 години, але може тривати й довше, якщо батьківський блок буде увімкнений. Щоб якомога швидше зарядити батьківський блок, заряджайте його вимкненим.
- Коли комплект батарей повністю зарядиться, батьківський блок зможе працювати в автономному режимі протягом щонайменше 24 годин.

Примітка: Після першого зарядження батареї дитячого блока час роботи становить менше 24 годин. Комплект батарей досягне повної потужності лише тоді, коли їх повністю зарядити і розрядити чотири рази.

Примітка: Коли батьківський блок не є на зарядному пристрою, комплект батарей поступово розрядиться, навіть якщо батьківський блок буде вимкнений.

Застосування пристрою**1** Поставте батьківський і дитячий блоки в одній кімнаті, щоб перевірити наявність зв'язку (Мал. 10).

Дитячий блок повинен бути на відстані принаймні 1 метр/3 фути від батьківського.

2 Натисніть і утримуйте кнопку “увімк./вимк.”  на дитячому блоці, поки світиться зелений індикатор увімкнення. (Мал. 11)

Примітка: Індикатор увімкнення завжди світиться зеленим світлом, навіть коли немає зв'язку з батьківським блоком.

- ▶ Індикатор нічника засвічується на короткий час, і потім знову згасає.
- ▶ Дисплей засвічується, і на ньому з'являється символ батареї (Мал. 12).

- Д Через 2 секунди на дисплеї відобразяться значення температури і вологості (Мал. 13).
- 3** Натисніть і утримуйте кнопку “увімк./вимк.” Φ на батьківському блоці, доки на короткий час не засвітяться індикатори рівня гучності. (Мал. 14)
- Д Дисплей згасає, і на ньому з’являється символ батареї (Мал. 15).
- Д Індикатор ЗВ’ЯЗКУ заблимає червоним кольором, а на дисплеї з’явиться повідомлення “Searching”. (Мал. 16)
- Д Індикатор ЗВ’ЯЗКУ на батьківському блоці світиться зеленим кольором без блимання, коли між дитячим і батьківським блоком встановлено зв’язок. На дисплеї відображається повідомлення “Linked”. (Мал. 17)
- Д Через 2 секунди повідомлення “Linked” згасає, і на дисплеї відображаються значення температури та вологості. (Мал. 18)
- Д Після першого увімкнення батьківського блока на дисплеї з’явиться повідомлення “Language” (Мова). Виберіть бажану мову (див. розділ “Параметри меню”, підрозділ “Налаштування мови дисплея”). (Мал. 19)
- Д Якщо зв’язок не встановлений, індикатор ЗВ’ЯЗКУ на батьківському блоці перестав блимати і засвічується червоним кольором. Батьківський блок час від часу подає звукові сигнали, і на дисплеї з’являється повідомлення “Not Linked”. (Мал. 20)

Встановлення дитячого блока

- 1** Покладіть дитячий блок на відстані принаймні 1 метр (3 фути) від дитини (Мал. 21).
- 2** Покладіть батьківський блок в межах робочого діапазону дитячого блока. Для уникнення акустичного зворотного зв’язку батьківський блок повинен бути розташований на відстані принаймні 1 метр (3 фути) від дитячого (Мал. 10).

Детальнішу інформацію про робочий діапазон можна знайти нижче в розділі “Робочий діапазон”.

Робочий діапазон

Робочий діапазон системи контролю за дитиною становить 330 метрів на відкритому просторі. Залежно від оточення та інших факторів, які можуть створювати перешкоди, робочий діапазон може бути меншим. У приміщенні робочий діапазон становить до 50 метрів.

Сухі матеріали	Товщина матеріалів	Втрата діапазону
Дерево, штукатурка, картон, скло (без металу, дротів або свинцю)	< 30 см/12 дюймів	0-10%
Цегла, клеєна фанера	< 30 см/12 дюймів	5-35%
Залізобетон	< 30 см/12 дюймів	30-100%
Металеві решітки або бруски	< 1 см/0,4 дюйма	90-100%
Металеві або алюмінієві листи	< 1 см/0,4 дюйма	100%



Для вологих матеріалів втрата діапазону може становити до 100%.

Характеристики

Подані функції описані в розділі “Параметри меню”, оскільки ними можна керувати лише з меню батьківського блока:

- Налаштування чутливості мікрофона
- Попередження про звуки “увімк./вимк.”
- Налаштування діапазону кімнатної температури (мінімальна і максимальна температура)
- Попередження про температуру “увімк./вимк.”
- Попередження з вібруванням увімк./вимк.

Налаштування гучності гучномовця

- 1 Натискайте кнопки регулювання гучності “+” чи “-” на дитячому блоці, доки не буде вибрано бажаного рівня гучності гучномовця для дитячого блоку (Мал. 22).
 - 2 Натискайте кнопки регулювання гучності “+” чи “-” на дитячому блоці, доки не буде вибрано бажаного рівня гучності гучномовця для дитячого блоку (Мал. 23).
- ▶ На дисплеї з’являється візуальна інформація про налаштування гучності блоків:
-  = гучність батьківського блоку вимк./безгучний контроль за дитиною
 -  = мінімальна гучність (батьківський і дитячий блоки)
 -  = максимальна гучність (батьківський і дитячий блоки)

Примітка: Якщо налаштовано високий рівень гучності, блоки споживатимуть більше енергії.

Функція розмови

Кнопка РОЗМОВИ на батьківському блоці використовується для розмови з дитиною (наприклад, для її заспокоєння).

- 1 Натисніть і утримуйте кнопку РОЗМОВИ і чітко говоріть у мікрофон з відстані 15-30 см (Мал. 24).
- ▶ Зелений індикатор ЗВ’ЯЗКУ починає блимати червоним світлом, а на дисплеї з’являється повідомлення “Talk” (Розмова).
- 2 По завершенні відпустіть кнопку РОЗМОВИ.





Індикатори рівня звуку

Батьківський блок постійно контролює рівень звуку в дитячій кімнаті, а індикатори рівня звуку повідомляють, чи дитина активна. Якщо дитина плаче, індикатори рівня звуку на дитячому блоці засвічуються.

- Поки дитячий блок не виявлятиме звуків, на батьківському блоці не буде жодного індикатора рівня звуку.
- Коли дитячий блок вловлює звук, на батьківському блоці засвічуються один або кілька індикаторів рівня звуку. Кількість засвічених індикаторів відповідає гучності звуку, який вловив дитячий блок.

Нічник

Примітка: У меню батьківського блоку можна також вмикати або вимикати нічник (див. розділ “Параметри меню”, підрозділ “Нічник”).

- 1 Натисніть кнопку нічника  на дитячому блоці, щоб увімкнути нічник. (Мал. 25)
- ▶  з’являється на дисплеї батьківського блоку.
- 2 Натисніть кнопку нічника  знову, щоб вимкнути нічник.
- ▶ Нічник поступово згасає, а потім повністю вимикається.
- ▶  зникає з дисплея батьківського блоку.

Порада: Коли дитячий блок живиться від звичайних батарей, вимикайте нічник. Це збереже енергію.

Пошуковий виклик батьківському блоку

Якщо Ви загубили батьківський блок, а його гучність вимкнена, щоб знайти його, можна використати кнопку ПОШУК на дитячому блоці.

Примітка: Функція пошуку працює лише коли батьківський блок увімкнений.

- 1 Натисніть кнопку ПОШУК на дитячому блоці (Мал. 26).
- ▶ На дисплеях дитячого та батьківського блоків з’являється повідомлення “Paging” та символ пошук.

Д Батьківський блок видає попереджувальні сигнали.

2 Щоб вимкнути ці сигнали, знову натисніть кнопку ПОШУК або натисніть будь-яку кнопку на батьківському блоці.

Функція колискової

Примітка: У меню батьківського блока можна також керувати функцією колискової (див. розділ “Параметри меню”, підрозділ “Функція колискової”).

1 Натисніть кнопку відтворення/зупинення ►■ на дитячому блоці, щоб відтворити вибрану на той час колискову. (Мал. 27)

2 Щоб вибрати іншу колискову, натисніть кнопку колискової ♪ на дитячому блоці в межах 2 секунд, щоб перейти списком колискових. (Мал. 28)

Примітка: Якщо не тримати натиснутою кнопку колискової ♪ більше 2 секунд, почнеться відтворення колискової, відображеної на дисплеї.

Д Номер колискової з'являється на дисплеї разом із символом колискової ♪.

Д Колискова постійно повторюється.

3 Щоб вимкнути колискову, натисніть кнопку відтворення/зупинення ►■ на дитячому блоці знову. (Мал. 27)

Д Номер та символ колискової ♪ зникають із дисплея.

4 Щоб вибрати іншу колискову під час відтворення колискової:

- Натисніть кнопку колискової ♪ на дитячому блоці в межах 2 секунд, щоб перейти списком колискових.

Примітка: Якщо не тримати натиснутою кнопку колискової ♪ більше 2 секунд, почнеться відтворення колискової, відображеної на дисплеї.

Вологість

Коли між дитячим і батьківським блоками немає зв'язку, на дисплеях обох блоків відображається рівень вологості.

Оптимальний рівень вологості становить від 40% до 60%. Надзвичайно важливо підтримувати відповідний рівень вологості, адже це допомагає захистити дитину від подразнень слизової оболонки, сухої та сверблячої шкіри, тріскання губ та сухості й болю в горлі. Коли слизова оболонка функціонує не оптимально, вона не може повністю захистити дитину від усіх видів мікроорганізмів. Це збільшує шанси дитини простудитися чи захворіти на грип, і зменшує опір грибковим інфекціям та бактеріям.

Ультразвуковий зволожувач повітря Philips AVENT допоможе покращити якість повітря і підтримувати комфортний рівень вологості в кімнаті дитини. З метою придбання звертайтеся до місцевого Центру обслуговування клієнтів Philips.

Примітка: Система контролю за дитиною вимірює лише рівень вологості. З її допомогою неможливо відрегулювати рівень вологості.

Попередження про вихід за межі діапазону

Коли батьківський блок потрапляє за межі діапазону прийому сигналів дитячого блока, він час від часу видає звукові сигнали, а на дисплеї з'являється повідомлення “Not linked”. Індикатор ЗВ'ЯЗКУ на батьківському блоці засвічується червоним кольором.

Примітка: Якщо дитячий блок вимкнений, на дисплеї батьківського блока з'явиться також повідомлення “Not Linked”.

Параметри меню

Більшість функцій можна регулювати з обох блоків, але є кілька функцій, які можна встановити лише через меню на батьківському блоці.

Робота з меню - загальні принципи

Примітка: Функціями меню можна управляти лише коли між дитячим та батьківським блоком встановлений зв'язок.

- 1 Щоб відкрити меню, натисніть кнопку МЕНЮ (Мал. 29).
 - ▶ На дисплеї з'являється перший параметр меню.
- 2 За допомогою кнопок “-” і “+” виберіть бажаний параметр меню (Мал. 30).

Примітка: Стрілка вказує напрямок навігації.

- 3 Натисніть кнопку ОК для підтвердження (Мал. 31).
- 4 За допомогою кнопок “+” та “-” виберіть бажане налаштування.
- 5 Натисніть кнопку ОК для підтвердження.
 - ▶ Нове налаштування блимає двічі, а потім зникає з дисплея.
- 6 Щоб вийти з меню, натисніть кнопку МЕНЮ знову.

Нічник “увімк./вимк.”

- 1 За допомогою кнопок “+” та “-” виберіть “Light” (Світло).
- 2 Натисніть кнопку ОК для підтвердження.
- 3 Якщо нічник вимкнений, на дисплеї відобразиться “On?” (Увімк.?). Натисніть кнопку ОК, щоб увімкнути нічник. Якщо нічник увімкнений, на дисплеї відображається “Off?” (Вимк.?). Натисніть кнопку ОК, щоб вимкнути нічник.

Функція колискової

Вибір колискової

- 1 За допомогою кнопок “+” і “-” виберіть “Lullaby” (Коліскова).
- 2 Натисніть кнопку ОК для підтвердження.
- 3 Натисніть кнопку “+” один чи декілька разів, щоб вибрати одну із п'яти колискових зі списку чи вибрати “Play All” (Відтворити всі).
- 4 Натисніть кнопку ОК для підтвердження.

Якщо було вибрано одну із п'яти колискових, вона відтворюватиметься безперервно.

Увімкнення іншої колискової

- 1 Натисненням кнопки “+” виберіть іншу колискову зі списку.
- 2 Натисніть кнопку ОК для підтвердження.

Призупинення відтворення колискової

- 1 Натисніть кнопку ОК.
 - ▶ На дисплеї відображається повідомлення “Paused” (Призупинено).

- 2 Натисніть кнопку ОК ще раз, щоб продовжити відтворення колискової.



Якщо протягом 20 секунд не продовжити відтворення колискової, функція колискової вимкнеться автоматично. Повідомлення “Paused” і символ колискової зникають з дисплея.

Зупинення колискової

- 1** Натисніть кнопку “+”, щоб вибрати зі списку пункт “Stop” (Зупинити).
- 2** Натисніть кнопку ОК для підтвердження.

Налаштування чутливості мікрофона

Примітка: Чутливість мікрофона можна відрегулювати лише з меню батьківського блока. Чутливість мікрофона дитячого блока можна налаштувати до бажаного рівня. Змінити чутливість мікрофона можна лише тоді, коли між дитячим і батьківським блоками встановлено зв'язок, тобто коли індикатор ЗВ'ЯЗКУ на батьківському блоці світиться зеленим кольором без блимання.

- 1** За допомогою кнопок “+” і “-” виберіть “Sensitivity” (Чутливість).
- 2** Натисніть кнопку ОК для підтвердження.
- 3** Виберіть бажаний рівень чутливості мікрофона для дитячого блока, використовуючи кнопки “+” та “-”.
 - ▶  = мінімальний рівень чутливості
 - ▶  = максимальний рівень чутливості

- 4** Натисніть кнопку ОК для підтвердження.
 - ▶ На дисплеї відображається повідомлення “Saved” (Збережено).

Примітка: Коли встановлено високий рівень чутливості мікрофона дитячого блока, він вловлює більше звуків, і тому частіше передає сигнали. Як наслідок, блок споживає більше енергії.

Попередження про звуки “увімк./вимк.”

Примітка: Увімкнути та вимкнути попередження про звуки можна лише з меню батьківського блока.

Ця функція дозволяє контролювати дитину безшумно. Можна вимкнути гучність на батьківському блоці та продовжувати отримувати попередження про плач дитини. Якщо попередження про звуки увімкнене, батьківський блок починає видавати звукові сигнали, як тільки індикатори четвертого рівня звуку засвітяться, а гучність буде вимкнена. Крім того, засвічується підсвітка дисплея батьківського блока, і на дисплеї блимає символ попередження про звуки ().

- 1** За допомогою кнопок “+” та “-” виберіть “Sound Alert” (Попередження про звуки).
- 2** Натисніть кнопку ОК для підтвердження.
- 3** Якщо попередження вимкнуте, на дисплеї відобразиться “On?” (Увімк.?). Натисніть кнопку ОК, щоб увімкнути попередження. Якщо попередження увімкнене, на дисплеї відображається “Off?” (Вимк.?). Натисніть кнопку ОК, щоб вимкнути попередження.
 - ▶ Якщо для попередження про звуки вибрати значення “увімк.”, на дисплеї батьківського блока з'явиться символ попередження про звуки ().

Налаштування діапазону температури в кімнаті

Примітка: Діапазон температури можна налаштувати лише з меню батьківського блока. Дитина спатиме комфортно за кімнатної температури 16°C-20°C. Це важливо, оскільки дитина не може керувати температурою власного тіла так, як доросла людина. Дитині потрібно більше часу, щоб адаптуватися до зміни температури. Якщо не налаштувати діапазон температури, система контролю за дитиною попереджатиме, коли температура в дитячій кімнаті падатиме нижче 14°C або зростатиме понад 30°C. У такому випадку засвічується підсвітка дисплея батьківського блока, а на дисплеї з'являються індикації “High” (Висока) чи “Low” (Низька). Щоб змінити значення мінімальної та максимальної температури за замовчуванням, виконайте подані нижче вказівки.

Примітка: Температура в дитячій кімнаті відображається на дисплеях обох блоків, якщо вони з'єднані.

- 1 За допомогою кнопок “+” і “-” виберіть “Temperature” (Температура).
 - 2 Натисніть кнопку ОК для підтвердження.
 - 3 За допомогою кнопок “+” та “-” виберіть “Range” (Діапазон).
 - 4 Натисніть кнопку ОК для підтвердження.
 - 5 Встановіть значення бажаної мінімальної температури за допомогою кнопок “+” та “-”.
 - 6 Натисніть кнопку ОК для підтвердження.
 - 7 Встановіть значення бажаної максимальної температури за допомогою кнопок “+” та “-”.
 - 8 Натисніть кнопку ОК для підтвердження.
- ▶ На дисплеї відображається повідомлення “Saved” (Збережено).

Примітка: Якщо температура в дитячій кімнаті падає нижче або перевищує встановлений діапазон температури, дисплей безперервно світиться. Таким чином блок споживає більше енергії.

Попередження про температуру “увімк./вимк.”

Примітка: Увімкнути та вимкнути попередження про температуру можна лише з меню батьківського блока.

Примітка: Якщо попередження про температуру активується надто часто, зменшіть встановлене значення мінімальної температури та/або збільшіть встановлене значення максимальної температури (див розділ “Налаштування діапазону температури в кімнаті”). Якщо попередження про температуру увімкнене, батьківський блок видаватиме звукові сигнали, коли фактична температура в кімнаті перевищуватиме встановлену максимальну або падатиме нижче встановленої мінімальної температури. Крім цього, світитиметься підсвітка дисплея батьківського блока, а на дисплеї блиматиме символ попередження про температуру (🔊) і з'явиться текст “High” (Висока) або “Low” (Низька). Якщо не було встановлено значень мінімальної та максимальної температури, попередження про температуру спрацюватиме, коли кімнатна температура падатиме нижче 14°C або перевищуватиме 30°C.

- 1 За допомогою кнопок “+” і “-” виберіть “Temperature” (Температура).
- 2 Натисніть кнопку ОК для підтвердження.
- 3 За допомогою кнопок “+” і “-” виберіть “Alert” (Попередження).
- 4 Натисніть кнопку ОК для підтвердження.
- 5 Якщо попередження вимкнуте, на дисплеї відобразиться “On?” (Увімк.?). Натисніть кнопку ОК, щоб увімкнути попередження. Якщо попередження увімкнене, на дисплеї відображається “Off?” (Вимк.?). Натисніть кнопку ОК, щоб вимкнути попередження.

Попередження з вібруванням увімк./вимк.

Примітка: Увімкнути та вимкнути попередження про вібрування можна лише з меню батьківського блока.

Якщо попередження з вібруванням увімкнене, батьківський блок вібруватиме, як тільки індикатори четвертого рівня звуку засвітяться. Гучність в цей час вимкнена.

- 1 За допомогою кнопок “+” і “-” виберіть “Vibration” (Вібрування).

- 2** Натисніть кнопку ОК для підтвердження.
- 3** Якщо попередження з вібруванням вимкнute, на дисплеї відобразиться “On?” (Увімк.?). Натисніть кнопку ОК, щоб увімкнути попередження з вібруванням. Якщо попередження з вібруванням увімкнute, на дисплеї відображається “Off?” (Вимк.?). Натисніть кнопку ОК, щоб вимкнути попередження з вібруванням.

Налаштування мови дисплея

- 1** За допомогою кнопок “+” і “-” виберіть “Language” (Мова).
- 2** Натисніть кнопку ОК для підтвердження.
- 3** За допомогою кнопок “+” і “-” виберіть бажану мову.
- 4** Натисніть кнопку ОК для підтвердження.

Функція скидання показників

Ця функція у меню батьківського блока дозволяє одночасно скинути налаштування батьківського та дитячого блоків до стандартних. Цю функцію можна використовувати, якщо виникають проблеми, які неможливо вирішити за допомогою порад у розділі “Запитання, що часто задаються”.

- 1** За допомогою кнопок “+” та “-” виберіть “Reset” (Скинути).
- 2** Натисніть кнопку ОК для підтвердження.
 - ▶ На дисплеї батьківського блока з’явиться повідомлення “Confirm?” (Підтверджуєте?).
- 3** Натисніть кнопку ОК для підтвердження.
 - ▶ Батьківський блок вимикається, а потім знову вмикається.
 - ▶ Тепер блоки було скинено до стандартних заводських налаштувань.

Стандартні налаштування

Батьківський блок

- Попередження з вібруванням: вимк.
- Мова: англійська
- Гучність гучномовця: 1
- Чутливість мікрофона: 3
- Попередження про звуки: вимк.
- Попередження про температуру: вимк.
- Попередження “Низька температура”: 14°C
- Попередження “Висока температура”: 30°C

Дитячий блок

- Гучність гучномовця: 3
- Нічник: вимк.
- Колискова: 1

Акcesуари

Фіксатор на пояс і ремінець на шию

Якщо комплект батарей на батьківському блоці має достатньо заряду, блок можна носити з собою в будинку та за його межами, приєднавши його до пояса за допомогою фіксатора або повісивши його на ремінець для ший. Це дозволяє контролювати дитину і пересуватися по будинку.

Під’єднання фіксатора на пояс

- 1** Прикріпіть фіксатор на пояс до батьківського блока (Мал. 32).

Від'єднання фіксатора на пояс

- 1 Зніміть фіксатор на пояс із батьківського блока.

Під'єднання ремінця для шиї

- 1 Вставте кінець петлі ремінця для шиї в отвір для ремінця. Просуньте ремінець через петлю і щільно затягніть ремінець (Мал. 33).

Від'єднання ремінця для шиї

- 1 Просуньте ремінець для шиї через петлю і вийміть кінець петлі з отвору для ремінця.

Чищення та догляд

Не занурюйте батьківський чи дитячий блоки у воду і не мийте їх водою з-під крана.

Не використовуйте жодних розпилувачів для чищення чи рідких засобів.

- 1 Якщо дитячий блок під'єднаний до мережі, від'єднайте його і зніміть батьківський блок із зарядного пристрою.

- 2 Чистіть батьківський і дитячий блоки вологою ганчіркою.

Перед тим, як встановлювати батьківський блок назад на під'єднаний зарядний пристрій, перевірте, чи він сухий.

- 3 Зарядний пристрій чистіть сухою ганчіркою.

- 4 Адаптери чистіть сухою ганчіркою.

Зберігання

- Під час подорожі систему контролю за дитиною можна зберігати у спеціальному футлярі.
- Якщо Ви не маєте наміру користуватися системою контролю за дитиною протягом певного часу, вийміть звичайні батареї з дитячого блока, а комплект акумуляторних батарей - з батьківського блока. Зберігайте батьківський блок, дитячий блок, зарядний пристрій батьківського блока та адаптери у дорожньому футлярі з комплекту.

Заміна

Дитячий блок

Батареї

Заміняйте звичайні батареї дитячого блока лише чотирма батареями R6 AA 1,5 В.

Примітка: Наполегливо рекомендуємо використовувати звичайні батареї Philips.

Адаптер

Заміняйте адаптер дитячого блока лише оригінальним адаптером. Новий адаптер можна замовити у дилера або сервісному центрі Philips.

- Лише у Великобританії: SSA-5S-09 UK 075040F
- Інші країни: SSA-5W-09 EU 075040F

Батьківський блок

Комплект батарей

Заміняйте комплект батарей батьківського блока лише комплектом літій-іонних батарей 1000 мАгод.

Адаптер

Заміняйте адаптер зарядного пристрою батьківського блока лише оригінальним адаптером. Новий адаптер можна замовити у дилера або сервісному центрі Philips.

- Лише у Великобританії: SSA-5W-09 UK 075050F
- Інші країни: SSA-5W-09 EU 075050F

Навколишнє середовище

- Не викидайте пристрій разом із звичайними побутовими відходами, а здавайте його в офіційний пункт прийому для повторної переробки. Таким чином, Ви допомагаєте захистити довкілля (Мал. 34).
- Звичайні батареї та комплект акумуляторних батарей містять речовини, які можуть шкідливо впливати на навколишнє середовище. Не викидайте звичайні батареї та комплекти акумуляторних батарей зі звичайними побутовими відходами, їх потрібно здати в офіційний пункт прийому для утилізації. Завжди виймайте звичайні батареї та комплекти батарей перед утилізацією пристрою або передачею його в офіційний пункт прийому.

Гарантія та обслуговування

Якщо Вам необхідна інформація або обслуговування, якщо у Вас виникла проблема, відвідайте веб-сайт компанії Philips AVENT www.philips.com/AVENT або зверніться до Центру обслуговування клієнтів компанії Philips у Вашій країні (телефон можна знайти на гарантійному талоні). Якщо у Вашій країні немає Центру обслуговування клієнтів, зверніться до місцевого дилера Philips.

Запитання, що часто задаються

У цьому розділі знаходиться список запитань про пристрій, які часто задаються. Якщо Ви не можете знайти відповіді на своє запитання, зверніться до Центру обслуговування клієнтів у Вашій країні.

Запитання

Відповідь

Чому не засвічуються індикатор увімкнення на дитячому блоці та індикатор ЗВ'ЯЗКУ на батьківському блоці,, коли я натискаю кнопки "увімк./вимк." на обох блоках?

Можливо, розрядився комплект акумуляторних батарей батьківського блока, і він не під'єднаний до зарядного пристрою. Вставте малий штекер у зарядний пристрій, а адаптер зарядного пристрою у розетку електромережі та поставте батьківський блок на зарядний пристрій. Потім натисніть кнопку "увімк./вимк." для встановлення зв'язку з дитячим блоком.

Можливо, вичерпався ресурс звичайних батарей дитячого блока, і він не під'єднаний до розетки. Замініть звичайні батареї або під'єднайте дитячий блок до розетки. Потім натисніть кнопку "увімк./вимк.", щоб встановити зв'язок з батьківським блоком.

Можливо, дитячий і батьківський блоки не потрапляють в діапазон прийому. Підсуньте батьківський блок до дитячого, але не ближче, ніж 1 метр/3 фути.

Якщо індикатор ЗВ'ЯЗКУ на батьківському блоці ще не блимає, відновіть стандартні налаштування блоків за допомогою функції скидання показників.

Запитання

Відповідь

Чому індикатор ЗВ'ЯЗКУ на батьківському блоці світиться без блимання, а на дисплеї з'являється повідомлення "Not Linked"?

Можливо, дитячий і батьківський блоки не потрапляють в діапазон прийому. Підсуньте батьківський блок ближче до дитячого.

Можливо, дитячий блок вимкнено. Увімкніть дитячий блок.

Чому на дисплеї дитячого блока блимає символ батареї?

Звичайні батареї дитячого блока розряджаються. Замініть звичайні батареї або під'єднайте дитячий блок до розетки (див. розділ "Підготовка до використання").

Чому батьківський блок видає сигнали?

Якщо батьківський блок видає сигнали, коли індикатор ЗВ'ЯЗКУ світиться червоним кольором без блимання, а на дисплеї з'являється повідомлення "Not Linked", це означає, що втрачений зв'язок із дитячим блоком. Підсуньте батьківський блок ближче до дитячого.

Якщо батьківський блок видає сигнали, а символ батареї на дисплеї є порожнім, це означає, що вичерпується ресурс комплексу акумуляторних батарей. Зарядіть комплект акумуляторних батарей.

Якщо Ви вимкнули гучність, а попередження про звуки залишилося увімкненим, батьківський блок видає сигнали щоразу, коли індикатори четвертого рівня звуку світяться, бо дитячий блок уловив звук.

Якщо на батьківському блоці Ви встановили діапазон кімнатної температури, а попередження про температуру є увімкнене, батьківський блок видає сигнали, коли температура падає нижче встановленого рівня або нижче 14°C, або коли температура піднімається вище встановленої або вище 30°C.

Можливо, дитячий блок вимкнено. Увімкніть дитячий блок.

Чому батьківський блок видає пронизливі звуки?

Можливо, блоки знаходяться надто близько один від одного. Батьківський і дитячий блоки повинні бути один від одного на відстані щонайменше 1 метр/3 фути.

Можливо, встановлений надто високий рівень гучності батьківського блока. Зменшіть гучність батьківського блока.

Чому я не чую звуків/
Чому я не можу чути,
як плаче дитина?

Можливо, встановлений надто низький рівень гучності батьківського блока або гучність вимкнена. Збільшіть гучність батьківського блока.

Можливо, встановлений надто низький рівень чутливості мікрофона дитячого блока. Встановіть вищий рівень чутливості мікрофона у меню батьківського блока.

Можливо, дитячий і батьківський блоки не потрапляють в діапазон прийому. Зменшіть відстань між блоками.

Запитання	Відповідь
Чому батьківський блок надто швидко реагує на інші звуки?	<p>Дитячий блок вловлює також інші звуки, крім тих, що видає дитина. Підсуньте дитячий блок ближче до дитини (але зберігайте мінімальну відстань 1 метр/3 фути).</p> <p>Можливо, встановлений надто високий рівень чутливості мікрофона дитячого блока. Зменшіть чутливість мікрофона у меню батьківського блока.</p>
Чому батьківський блок повільно реагує на плач дитини?	Можливо, встановлений надто низький рівень чутливості мікрофона дитячого блока. Збільшіть чутливість мікрофона у меню батьківського блока.
Чому звичайні батареї на дитячому блоці швидко розряджаються?	<p>Можливо, встановлений надто високий рівень чутливості мікрофона дитячого блока, і тому він часто передає сигнали. Зменшіть рівень чутливості мікрофона у меню батьківського блока.</p> <p>Можливо, встановлений надто високий рівень гучності на дитячому блоці, тому дитячий блок споживає багато енергії. Зменшіть гучність дитячого блока.</p> <p>Можливо, було встановлено максимальну кімнатну температуру, яка нижча за фактичну температуру в кімнаті, або мінімальну кімнатну температуру, яка перевищує фактичну температуру в кімнаті. У такому випадку дисплей постійно світиться, що збільшує споживання енергії дитячим блоком. Це причина того, що звичайні батареї дитячого блока швидко розряджаються.</p>
Чому час зарядження батьківського блока перевищує 4 години?	<p>Можливо, Ви увімкнули нічник. Якщо Ви хочете використовувати нічник, рекомендуємо під'єднати дитячий блок до мережі.</p> <p>Можливо, під час зарядження батьківський блок увімкнений. Вимикайте батьківський блок під час заряджання.</p>
Визначений робочий діапазон дитячого блока становить 330 метрів. Чому система контролю за дитиною працює на меншій відстані?	Визначений діапазон є таким лише на вулиці. У приміщенні робочий діапазон обмежується кількістю та типом стін та/або стель між блоками. У будинку робочий діапазон становить до 50 метрів (150 футів).
Чому час від часу втрачається зв'язок? Звідки з'являються ці перешкоди?	Можливо, дитячий і батьківський блоки є близько до зовнішніх меж робочого діапазону. Спробуйте використовувати обидва блоки в іншому місці або зменшіть відстань між ними. Майте на увазі, що для повторного встановлення зв'язку знадобиться приблизно 30 секунд.
Що станеться під час збою в електропостачанні?	Якщо батьківський блок достатньо заряджений, він продовжує працювати під час збою в електропостачанні, будучи як під'єднаним, так і не під'єднаним до зарядного пристрою. Якщо в дитячому блоці є батареї, у разі збою в електропостачанні він також продовжує працювати.

Запитання

Відповідь

Чи система контролю за дитиною є захищена від "прослуховування" та перешкод?

Технологія DECT цієї системи контролю за дитиною гарантує відсутність перешкод від іншого обладнання та захист від "прослуховування".

Час роботи батьківського блока повинен бути щонайменше 24 годин. Чому час роботи мого батьківського блока є меншим?

Якщо комплект акумуляторних батарей батьківського блока заряджався вперше, робочий час блока становить менше 24 годин. Комплект акумуляторних батарей досягне повної потужності лише тоді, коли його повністю зарядити і розрядити чотири рази.

Можливо, встановлений надто високий рівень гучності на батьківському блоці, тому він споживає багато енергії. Зменшіть гучність на батьківському блоці.

Можливо, встановлений надто високий рівень чутливості мікрофона дитячого блока, і тому батьківський споживає багато енергії. Зменшіть рівень чутливості мікрофона у меню батьківського блока.

Чому на дисплеї батьківського блока не з'являється символ батареї, коли він починає заряджатися?

Під час першого зарядження або після тривалої перерви перед тим, як на дисплеї батьківського блока з'явиться символ батареї, може пройти кілька хвилин.

PHILIPS

Philips Consumer Lifestyle

DOC-SCD530*(Report No. / Numéro du Rapport)***2008***(Year in which the CE mark is affixed / Année au cours de laquelle le marquage CE a été apposé)***EC DECLARATION OF CONFORMITY***(DECLARATION DE CONFORMITE CE)*

We / Nous, PHILIPS CONSUMER LIFESTYLE B.V.

(Name / Nom de l'entreprise)

TUSSENDIEPEN 4, 9206 AD DRACHTEN, THE NETHERLANDS

(address / adresse)

Declare under our responsibility that the electrical product(s):

*(Déclarons sous notre propre responsabilité que le(s) produit(s) électrique(s):)***Philips***(brand name, nom de la marque)***SCD510, SCD520, SCD530***(Type version or model, référence ou modèle)***Baby Monitor***(product description, description du produit)*

To which this declaration relates is in conformity with the following harmonized standards:

*(Auquel cette déclaration se rapporte, est conforme aux normes harmonisées suivantes)**(title, number and date of issue of the standard / titre, numéro et date de parution de la norme)*

EN60950-1: 2001 +am 11:2004

EN50371:2002

ETSI EN 301 489-1 V1.6.1 (2005-09)

ETSI EN 301 489-6 V1.2.1 (2002-08)

ETSI EN 301 406 V1.5.1 (2003-07)

Following the provisions of :

*(Conformément aux exigences essentielles et autres dispositions pertinentes de:)*1999/5/EC (R&TTE Directive) *(Directive R&TTE 1999/5/CE)*

And are produced under a quality scheme at least in conformity with ISO 9001 or CENELEC

Permanent Documents

(Et sont fabriqués conformément à une qualité au moins conforme à la norme ISO 9001 ou aux Documents Permanents CENELEC)

The Notified Body CETECOM ICT Services GmbH EC

Identification Number 0682

*(L'Organisme Notifié)**(Name and number/ nom et numéro)*

performed

(a effectué)

Safety and EMC tests

(description of intervention / description de l'intervention)

And issued the certificate, E815547V-EO

*(et a délivré le certificat)**(certificate number / numéro du certificat)*

Remarks:

*(Remarques:)*Drachten, 30 Sept., 2009.
*(place, date / lieu, date)*A. Speelman, Compliance Manager
(signature, name and function / signature, nom et fonction)

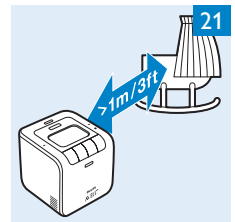
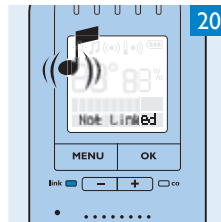
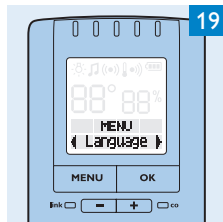
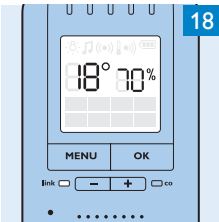
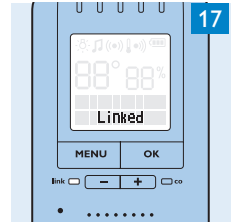
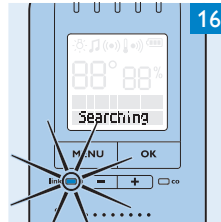
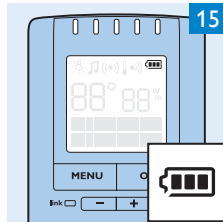
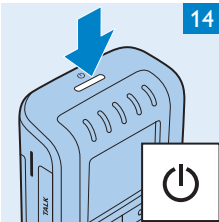
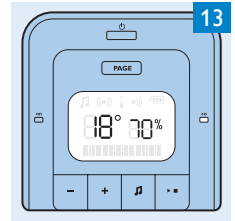
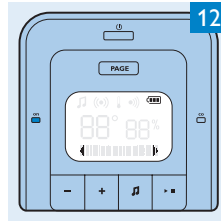
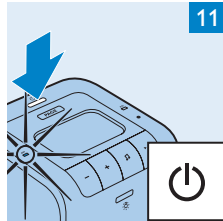
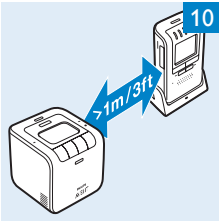
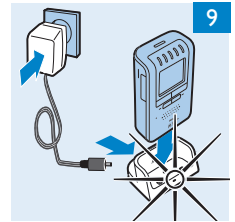
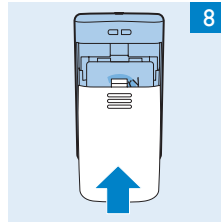
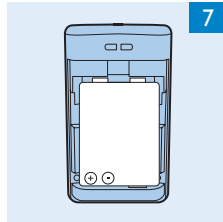
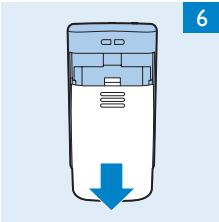
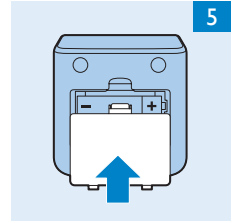
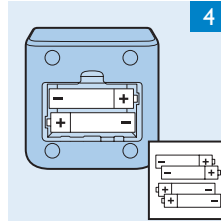
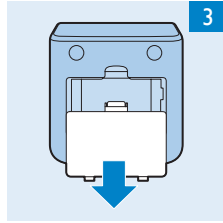
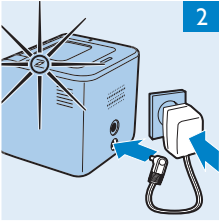

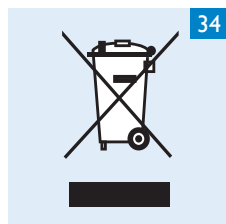
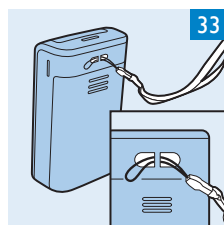
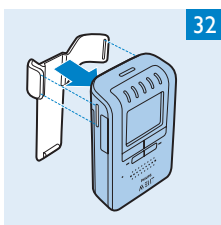
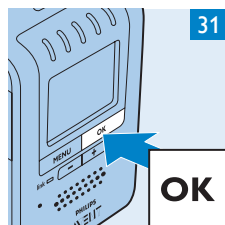
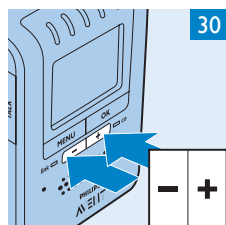
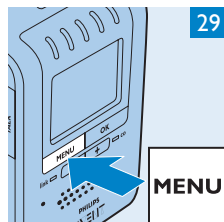
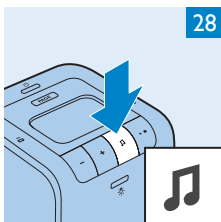
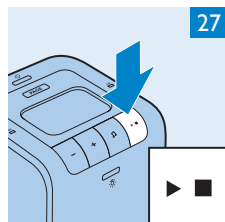
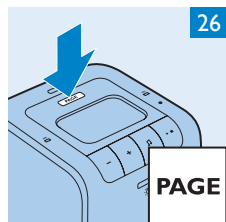
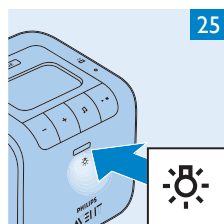
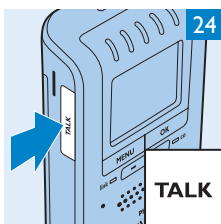
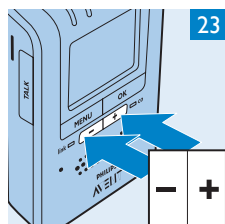
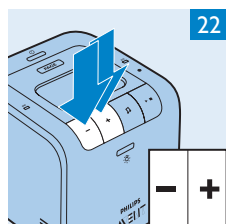

Lze používat na základě všeobecného oprávnění č.VO-R/8/08.2005-23.



www.philips.com/AVENT

 100% recycled paper
100% papier recyclé

4222.002.7035.4