

Register your product and get support at
www.philips.com/welcome

SCF860



PHILIPS

AVENT

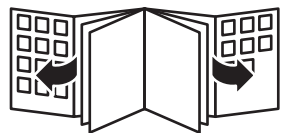

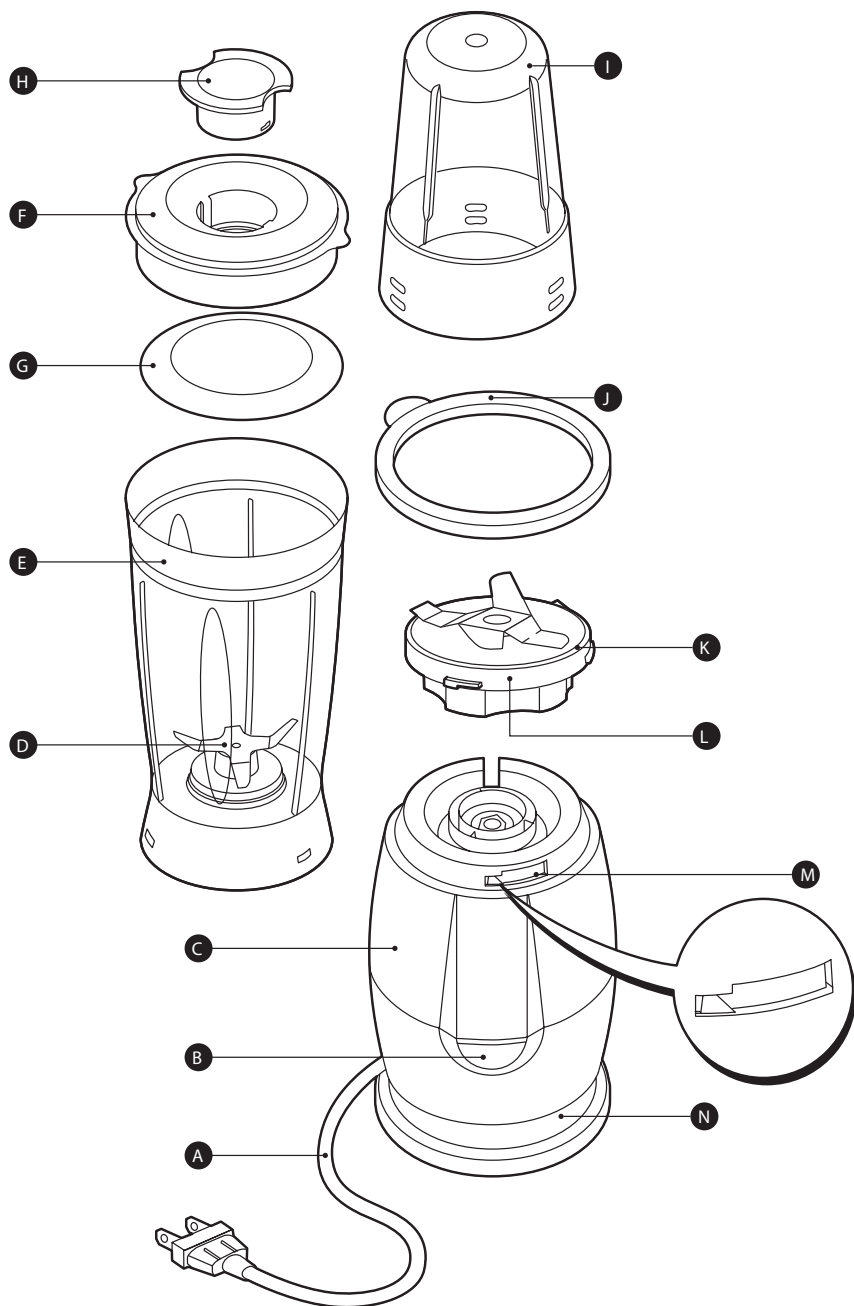

ENGLISH 6

繁體中文 13

简体中文 19

فارسی 30

Introduction

This mini blender is particularly suitable for preparing small amounts of baby food. The appliance comes with Philips AVENT storage cups. You can use the Philips AVENT storage cups to store baby food. With additional Philips AVENT accessories (e.g. breast pump or teats), you can also use them to express and store breast milk and feed your baby.

General description (Fig. 1)

- A** Mains cord
- B** On/off button
- C** Motor unit
- D** Integrated blade unit of blender
- E** Blender beaker
- F** Lid of blender beaker
- G** Rubber sealing ring for blender lid
- H** Stopper
- I** Wet mill beaker
- J** Lid of wet mill beaker
- K** Rubber ring
- L** Blade unit of wet mill
- M** Built-in safety lock
- N** Cord storage

Not shown:

- 6 Philips AVENT storage cups with lids

Important

Read this user manual carefully before you use the appliance and save it for future reference.

Appliance

Danger

- Never immerse the motor unit in water or any other liquid, nor rinse it under the tap. Only use a moist cloth to clean the motor unit.

Warning

- Check if the voltage indicated on the appliance corresponds to the local mains voltage before you connect the appliance.
- Do not use the appliance if the mains cord, the plug or other parts are damaged.
- If the mains cord is damaged, you must have it replaced by Philips, a service centre authorised by Philips or similarly qualified persons in order to avoid a hazard.
- Never reach into the blender beaker with your fingers or an object while the appliance is plugged in or operates. The blades are very sharp.
- If the blades get stuck, unplug the appliance before you remove the ingredients that block the blades.
- This appliance is not intended for use by persons (including children) with reduced physical, sensory or mental capabilities, or lack of experience and knowledge, unless they have been given supervision or instruction concerning use of the appliance by a person responsible for their safety.
- Children should be supervised to ensure that they do not play with the appliance.
- Never let the appliance run unattended.
- Never use the blender beaker or the wet mill beaker to switch the appliance on and off.
- Do not use the wet mill to mix liquids or to crush ice cubes. Use the blender to process these ingredients.

- Do not touch the cutting edges of the mill blade unit when you handle or clean it. The cutting edges are very sharp and you could easily cut your fingers on them.

Caution

- Always unplug the appliance before you assemble, disassemble or make adjustments to the blender or the wet mill and before you start to clean the appliance.
- Never use any accessories or parts from other manufacturers or that Philips does not specifically recommend. If you use such accessories or parts, your guarantee becomes invalid.
- Do not exceed the maximum level indicated on the accessories.
- Do not exceed the maximum quantities and processing times indicated in the table.
- Let hot ingredients cool down before you chop them in the wet mill or pour them into the blender beaker (max. temperature 80°C).
- Never use the wet mill for more than 30 seconds without interruption.
- Do not process dry ingredients such as coffee beans and dried beans in the wet mill.

Philips AVENT storage cups

Warning

- In the Philips AVENT storage cups, food heats faster than in standard feeding bottles or containers.
- Always check the food temperature before you start to feed.
- Do not heat up baby food in a microwave oven, as this could cause uneven heating of the food and could scald your baby.
- Do not let children use the cups and lids without adult supervision.

Caution

- Always clean and sterilise the cups and lids before you use them.
- The Philips AVENT storage cups are not suitable for transporting fluids.
- Food colourings may cause discolouring of the cups and lids.
- Do not place heavy items on the cup when the lid is on it.
- Inspect the cups and lids before each use.
- Throw away the cups and lids at the first sign of damage or weakness.
- Do not leave the cups and lids in sunlight when not in use and do not boil or sterilise them for longer than recommended, as this may weaken them.

Safety features

Built-in safety lock

This feature ensures that you can only switch on the appliance if the beakers have been placed on the motor unit in the correct position. When the beakers have been assembled correctly, the built-in safety lock is unlocked.

Thermal cut-out

The appliance is equipped with a thermal cut-out that automatically cuts off the power supply to the appliance if it overheats.

If the appliance suddenly stops running:

- 1** Pull the plug out of the wall socket.
- 2** Let the appliance cool down for 30 minutes.
- 3** Put the plug in the wall socket.
- 4** Switch on the appliance again.

Contact your Philips dealer or an authorised Philips service centre if the thermal cut-out is activated too often.

To avoid a hazardous situation due to inadvertent resetting of the thermal cut-out, never connect this appliance to a timer switch.

Electromagnetic fields (EMF)

This Philips appliance complies with all standards regarding electromagnetic fields (EMF). If handled properly and according to the instructions in this user manual, the appliance is safe to use based on scientific evidence available today.

Before first use

Appliance

- 1** Clean all parts except the motor unit (see chapter 'Cleaning').
- 2** Wind excess mains cord round the base of the motor unit (Fig. 2).

Philips AVENT storage cups

Always clean and sterilise the cups and lids before you use them.

Using the appliance

Blender

The blender is intended for:

- Pureeing cooked ingredients, e.g. for making baby food.
- Blending fluids, e.g. dairy products, sauces, fruit juices, soups, mixed drinks, shakes.
- Mixing soft ingredients, e.g. baby drink.

1 Put the ingredients in the blender beaker (Fig. 3).

Do not fill the blender beaker beyond the MAX indication.

Never fill the blender beaker with ingredients that are hotter than 80°C.

See the table below for the recommended quantities.

Ingredients blender	Quantities
fruit	20g
vegetables	100g
fruit juice	100g vegetables + water (optional)
milkshake	100g fruit + 150ml milk
soy beans	50g soy beans (soaked for 4 hours) + 250ml water
almond tea	75g almonds + 200ml water
black sesame tea	75g black sesame seeds + 200ml water

2 Press the lid into place.

3 Place the blender beaker on the motor unit (1). Turn the blender beaker clockwise to fasten it (2) ('click') (Fig. 4).

Do not exert too much pressure on the blender beaker.

4 Put the plug in the wall socket and press the on/off button.

Hold the motor unit firmly with both hands when the appliance operates.

Do not operate the blender for more than 1 minute at a time.

If you have not finished blending after 1 minute, switch off the appliance and wait 1 minute before you continue. If the appliance becomes hot, let it cool down before you continue.

Never reach into the blender beaker with your fingers or an object (e.g. a spatula) while the blender operates.

Do not touch the sharp blades. If the blades get stuck, unplug the appliance and remove the ingredients that block the blades with a spatula.

Tips

- To avoid spillage, never fill the blender beaker above the maximum level indication (0,4 litres).
- You can pour liquid ingredients (e.g. oil) into the blender beaker through the opening in the lid while the appliance operates (Fig. 5).
- Cut solid ingredients into smaller pieces (1-2cm) before you put them in the blender beaker. Do not process a large quantity of solid ingredients at the same time. Process these ingredients in a series of small batches instead.

Wet mill

The wet mill is intended for:

- Processing small amounts of food, e.g. 1 or 2 portions of baby food.
- Chopping moist ingredients, such as meat, onions etc (Fig. 6).

The wet mill is not suitable for chopping dry ingredients such as coffee beans and dried beans.

Do not use the wet mill to mix liquids or to crush ice cubes. Use the blender to process these ingredients.

Do not touch the sharp blades. If the blades get stuck, switch off the appliance and disassemble the wet mill beaker. Use a spatula to remove the ingredients that block the blades.

1 Cut the ingredients into smaller pieces (approx. 1-2cm) and put them in the wet mill beaker. (Fig. 7)

Do not fill the wet mill beaker beyond the MAX indication.

See the table below for the recommended quantities.

Ingredients wet mill	Quantities
pre-soaked seeds and grains (e.g. lotus seeds, rice)	20-50g
onions	20-50g

2 Turn the assembled wet mill upside down and place it on the motor unit (1). Turn the wet mill clockwise to fasten it (2) ('click') (Fig. 8).

3 Put the plug in the wall socket and press the on/off button. (Fig. 9)

Hold the motor unit firmly with both hands when the appliance operates.

Do not operate the wet mill for more than 30 seconds at a time.

Tips

- If the ingredients stick to the wall of the wet mill beaker; switch off the appliance and disassemble the wet mill beaker. Use a spatula to loosen the ingredients from the wall (Fig. 10).
- If the appliance shakes because the food is not evenly distributed, switch off the appliance and disassemble the wet mill. Distribute the ingredients evenly in the wet mill beaker; reassemble the wet mill and screw it onto the motor unit. Then switch on the appliance again.

10 ENGLISH

- To use the wet mill beaker as a container, turn it upside down and put the plastic lid on the wet mill beaker (Fig. 11).

Philips AVENT storage cups

You can use the Philips AVENT storage cups to store baby food in the fridge or freezer. With additional Philips AVENT storage accessories, you can also use them to express breast milk or to feed your baby.

Note: You can use the Philips AVENT storage cups several times. Throw them away when they show signs of wear and tear.

- 1** Sterilise the cups and lids before first use and before each subsequent use.

Note: You can use a Philips AVENT steam steriliser to sterilise the cups and lids. You can also sterilise the cups and lids by boiling them for 5 minutes.

Note: Wash your hands thoroughly before you touch sterilised items and make sure the surfaces on which you place sterilised items are clean.

- 2** Put the prepared food in the Philips AVENT storage cup.

- 3** Write down the content and date of storage on the Philips AVENT storage cup. (Fig. 12)

Note: Food prepared at home can be stored in the fridge for up to 48 hours or in the freezer for up to 3 months. For ready-made foods, follow the instructions on the package.

- 4** Place the lid on the cup and turn it clockwise to fix it (Fig. 13).

- Philips AVENT storage cups have twist-on lids for easy and leakproof storage and transport (Fig. 14)

- 5** Clean the cups and lids after use (see chapter 'Cleaning', section 'Cleaning Philips AVENT storage cups').

Cleaning

Cleaning the appliance

Cleaning the appliance is easiest immediately after use.

Never immerse the motor unit in water.

Do not touch the cutting edges of the blade units when you handle or clean them. They are very sharp and you could easily cut your fingers on them.

Never clean the motor unit, the accessories and the parts in the dishwasher.

Never use scouring pads, abrasive cleaning agents or aggressive liquids such as petrol or acetone to clean the appliance.

Note: Parts of the appliance may become discoloured when the appliance is used to process ingredients that contain a lot of pigment such as cloves, anise, cinnamon and tomato paste. This is normal.

- 1** Unplug the appliance and remove the blender or the wet mill from the motor unit.
- 2** Clean the blender or the wet mill in warm water with some washing-up liquid and rinse them under the tap.
- 3** If necessary, remove the rubber sealing ring from the blender lid and rinse it with water.
- 4** Clean the motor unit with a moist cloth.

Cleaning Philips AVENT storage cups

- 1** Clean the cups and lids with water and some washing-up liquid or in the dishwasher.

Do not use abrasive or antibacterial cleaning agents. Excessive concentrations of cleaning agents may eventually cause the plastic to crack. Throw away the cups and lids if cracking occurs.

2 Sterilise the cups and lids right before you use them again.

The cups and lids are suitable for all methods of sterilisation.

Environment

- Do not throw away the appliance with the normal household waste at the end of its life, but hand it in at an official collection point for recycling. By doing this, you help to preserve the environment (Fig. 15).

Guarantee and service

If you need service or information or if you have a problem, please visit the Philips AVENT website at www.philips.com/AVENT or contact the Philips Consumer Care Centre in your country (you find its phone number in the worldwide guarantee leaflet). If there is no Consumer Care Centre in your country, go to your local Philips dealer.

Troubleshooting

Problem	Possible cause	Solution
The appliance does not work	The appliance is equipped with a safety lock. If the blender beaker or wet mill beaker has not been assembled properly onto the motor unit, the appliance does not work.	Press the on/off button to make sure that the appliance is switched off. Then check whether the beaker has been assembled properly (see chapter 'Using the appliance').
The blade unit or motor unit is blocked.	There is too much food in the beaker.	Switch off the appliance and process a smaller quantity.
The motor unit gives off an unpleasant smell during the first few times of use.	This is normal.	If the appliance continues to give off this smell after you have used it a few times, check whether the processing quantity and processing time are correct.
The appliance makes a lot of noise, smells, feels hot to the touch, emits smoke, etc.	There is too much food in the beaker.	Switch off the appliance and process a smaller quantity.
	You let the appliance operate too long without interruption.	Do not operate the blender for more than 1 minute at a time. Do not operate the wet mill for more than 30 seconds at a time.
The lid of the blender beaker leaks.	You have not placed the lid properly.	Make sure the lid of the blender beaker has been properly placed.

Problem	Possible cause	Solution
	The sealing ring is not or not properly placed in the blender beaker lid.	Put the sealing ring properly in the blender beaker lid.
	There is too much food in the blender beaker.	Switch off the appliance and process a smaller quantity.
The wet mill vibrates strongly, produces a lot of noise or the blade unit is out of alignment.	You have not assembled the blade unit properly onto the wet mill beaker.	Screw the blade unit properly onto the wet mill beaker.
	The food in the wet mill beaker blocks the blades.	Remove the food that blocks the blade and/or process a smaller quantity.
The wet mill leaks.	The sealing ring is not or not properly placed on the blade unit.	Unplug the appliance. Remove the blade unit and assemble the rubber ring properly onto the blade unit.

簡介

此迷你果汁機特別適合用來準備少量嬰兒食品。產品隨附飛利浦 AVENT 儲存杯。您可以使用飛利浦 AVENT 儲存杯保存嬰兒食品。您也可以搭配其他飛利浦 AVENT 配件(如吸乳器或奶嘴)使用，擠出並保存母乳餵哺寶寶。

一般說明 (圖 1)

- A** 電源線
- B** 開/關按鈕
- C** 馬達座
- D** 整合式果汁機刀組
- E** 果汁壺
- F** 果汁壺蓋
- G** 攪拌杯蓋的橡皮密封圈
- H** 攪拌蓋的塞子
- I** 濕用研磨機
- J** 濕用研磨機蓋
- K** 橡皮圈
- L** 濕用研磨杯的刀組
- M** 內置安全鎖
- N** 電線儲藏格

未顯示：

- 6 個飛利浦 AVENT 儲存杯 (附杯蓋)

重要事項

在使用本產品前，請先仔細閱讀本使用手冊，並保留說明以供日後參考。

產品

危險

- 不可將馬達座整個浸在水中或其他液體裡，亦不可放在水龍頭下沖洗；請以濕布清潔馬達座。

警示

- 在您連接電源之前，請檢查本地的電源電壓是否與產品所標示的電壓相符。
- 如果電線、插頭或其他附件受損時，請勿使用本產品。
- 如果電線損壞，則必須交由飛利浦、飛利浦授權之服務中心，或是具備相同資格的技師更換，以免發生危險。
- 當果汁壺插上電源或運轉中時，請勿以手指或其他物品碰觸果汁壺，因為刀片非常銳利。
- 如果刀片卡住，請先拔掉插頭，再將卡住刀片的食材取出。
- 基於安全考慮，在缺乏監督及適當指示之下，本產品不適用於孩童及任何身體、知覺、或心理功能障礙者，或缺乏使用經驗及知識者。
- 請勿讓孩童使用本產品或當成玩具。
- 不可在無人看顧的情況下任由產品運作。
- 請勿使用果汁壺或濕用研磨機來開啟或關閉產品電源。
- 請勿使用濕用研磨機來混合液體或是攪碎冰塊。請使用攪拌機來處理這些食材。
- 使用和清潔時請勿觸碰研磨刀組的刀片。刀鋒相當鋒利，觸碰時容易割傷手指。

警告

- 在您組裝、拆卸、調整或開始清潔果汁壺或濕用研磨機時，請先拔除產品電源線。
- 請勿使用其他製造商的任何配件或零件，或非飛利浦建議之配件或零件。如果您使用此類配件或零件，保固即會失效。
- 容量不得超過容器上的最高容量刻度。

14 繁體中文

- 請勿超過表格中註明的最大用量與處理時間。
- 在您將滾燙的食材放入濕用研磨杯絞碎，或是將其倒入果汁壺之前，請先讓其冷卻降溫（最高溫度 80° C）。
- 濕用研磨機的連續操作時間不可超過 30 秒。
- 請勿使用濕用研磨杯處理乾貨，例如咖啡豆和其他經過乾燥處理的豆類。

飛利浦 AVENT 儲存杯

警示

- 飛利浦 AVENT 儲存杯的食物加熱速度比一般奶瓶或容器快。
- 餵食前請務必先確認食物溫度。
- 請勿使用微波爐加熱食品，因為若食物加熱不均勻，可能會燙傷寶寶。
- 請務必在長輩的陪同下，讓兒童使用杯子和杯蓋。

警告

- 使用杯子與杯蓋前，務必先行清潔消毒。
- 飛利浦 AVENT 儲存杯不適合攜帶液體。
- 食物色素可能會造成杯子及杯蓋變色。
- 請勿在蓋著杯蓋的杯子上放置重物。
- 每次使用前請先檢查杯子及杯蓋。
- 杯子與杯蓋若出現損壞或變質現象，請立即丟棄。
- 杯子與杯蓋不用時請勿曝曬於陽光下；煮沸或消毒時請勿超過建議時間，以避免變質。

安全功能

內置安全鎖

這項功能可確保只有在所有零件都安裝在馬達座上的正確位置時，本電器才能啟動。當零件的組裝正確時，內建的安全鎖即自動解除鎖定。

過熱保險裝置

本電器裝有過熱保險裝置，萬一電器過熱，可自動切斷電源。
如果電器突然停止操作：

- 1** 將插頭從牆壁的插座拔下。
- 2** 等待 30 分鐘，讓電器冷卻。
- 3** 將插頭插入電源插座。
- 4** 再次開啟本電器。

如果過熱保險裝置的啟動過於頻繁，請洽飛利浦經銷商，或飛利浦授權之服務中心。

為避免不當重設過熱保險裝置導致危險情況發生，請勿將本電器連接至定時器。

電磁波 (EMF)

本飛利浦產品符合電磁波 (Electromagnetic fields, EMF) 所有相關標準。只要使用方式正確並依照本使用手冊之說明進行操作，根據現有的科學研究資料，使用本產品並無安全顧慮。

第一次使用

產品

- 1** 請清潔除了馬達座以外的所有零件 (請參閱「清潔」單元)。
- 2** 請將多出的電源線繞在馬達座的基座上。(圖 2)

飛利浦 AVENT 儲存杯

使用杯子與杯蓋前，務必先行清潔消毒。

使用此產品

果汁機

攪拌機的用途：

- 攪爛煮熟的食材，例如製作嬰兒食品。
- 攪拌液體，例如乳製品、醬汁、果汁、湯、混合飲料、奶昔等。
- 混合軟質食材，例如嬰兒飲料。

1 將食材放入果汁壺中。(圖 3)

果汁壺內的食材不可超過「MAX」刻度。

請勿將溫度超過 80° C 的食材裝入果汁壺中。

請參閱下表，以瞭解建議的使用量。

食材攪拌機	用量
水果	20 公克
蔬菜	100 公克
果汁	蔬菜 100 公克 + 水 (適量)
奶昔	水果 100 公克 + 牛奶 150 毫升
大豆	大豆 50 公克 (先泡水 4 小時) + 水 250 毫升
杏仁茶	杏仁 75 公克 + 水 200 毫升
黑芝麻糊	黑芝麻 75 公克 + 水 200 毫升

2 將蓋子蓋上。

3 將果汁壺裝到馬達座上 (1)。將果汁壺以順時針方向旋轉固定 (2) (直到聽到「喀達」一聲)。(圖 4)

請勿對果汁壺過度施力。

4 將插頭插入牆壁的插座，然後按下開/關 (On/Off) 按鈕。

操作本電器時，請以雙手穩穩握住馬達座。

請勿讓果汁機持續運轉超過 1 分鐘以上。

如果您需要的攪拌時間超過 1 分鐘，請先關掉果汁機並稍候 1 分鐘之後再繼續。若果汁機變得過燙，請讓它稍微冷卻之後再繼續。

果汁機在運轉時，請勿將手指或其他物品 (例如：果醬刀) 伸進果汁壺中。

請勿觸碰銳利的刀鋒。如果刀片卡住，請先拔掉插頭，再用刮刀將卡住刀片的食材取出。

提示

- 為避免食材溢出，果汁壺內的食材請勿超過最高容量刻度 (0.4 公升)。
- 當果汁機在運轉時，您可以將液體食材 (例如：油) 透過果汁壺蓋上的開口倒入攪拌杯中。(圖 5)
- 請先將固體食材切成小塊狀 (1-2 公分大小)，再放入果汁壺裡。請勿一次處理大量的固體食材；請改以少量多次的方式來進行處理。

濕用研磨機

濕用研磨機用途：

- 研磨少量食物，例如 1 至 2 份嬰幼兒食品。
- 切碎濕性食材，例如肉類、洋蔥等。(圖 6)

16 繁體中文

濕用研磨機不適合切碎乾的食材，例如咖啡豆與脫水的豆子。

請勿使用濕用研磨機來混合液體或是攪碎冰塊。請使用攪拌機來處理這些食材。

請勿碰觸銳利的刀鋒部分。若刀鋒卡住，請先關閉產品電源，再拆卸濕用研磨機。請用果醬刀移開卡住刀鋒的食材。

1 將食材切成小塊 (約 1-2 公分)，然後放入濕用研磨機中。(圖 7)

濕用研磨機裡的食材不可超過「MAX」刻度。

請參閱下表，以瞭解建議的使用量。

濕用研磨機的食材	用量
預先浸泡的種子與穀類 (例如：蓮子、米)	20-50 公克
洋蔥	20-50 公克

2 將組裝完成的濕用研磨杯倒過來放入馬達座上 (1)。以順時鐘方向轉動濕用研磨杯以固定 (2) (直到聽見「喀嗒」一聲)。(圖 8)

3 將插頭插入牆壁的插座，然後按下開/關 (On/Off) 按鈕。(圖 9)

操作本電器時，請以雙手穩穩握住馬達座。

請勿一次操作濕用研磨杯超過 30 秒。

提示

- 若食材黏在濕用研磨機的內緣上，請先關閉產品電源，然後再拆卸濕用研磨機。請用果醬刀將黏在內緣的食材刮除。(圖 10)
- 若食材分佈不勻而導致產品搖晃，請先關閉產品電源，然後再拆卸濕用研磨機。讓食材平均分佈在濕用研磨機中，然後將濕用研磨機重新裝回到馬達座上。最後，重新啟動產品。
- 若要將濕用研磨機作為容器使用，請將它倒過來，然後在濕用研磨機上蓋上塑膠蓋。(圖 11)

飛利浦 AVENT 儲存杯

您可以使用飛利浦 AVENT 儲存杯將嬰兒食品保存於冰箱或冷藏庫。搭配其他飛利浦 AVENT 儲存配件，您也可以將其用來擠出母乳或餵哺寶寶。

注意：飛利浦 AVENT 儲存杯可重複使用。出現磨損或破損時請丟棄。

1 初次使用杯子與杯蓋前請先消毒，之後每次使用前也請先消毒。

注意：您可以使用飛利浦 AVENT 蒸氣殺菌器消毒杯子和蓋子，或在水中煮沸 5 分鐘，以達到殺菌效果。

注意：碰摸消毒過的用品前請先徹底洗淨雙手，並確定用品放置表面是乾淨的。

2 將調製好的食物放入飛利浦 AVENT 儲存杯中。

3 在飛利浦 AVENT 儲存杯上註明內容物與存放日期。(圖 12)

注意：自行調製的食物可冷藏達 48 小時，或冷凍長達 3 個月。調理食品請參考包裝說明。

4 蓋上杯蓋，以順時針方向旋轉到底。(圖 13)

- 飛利浦 AVENT 儲存杯的旋轉杯蓋可防漏，方便儲放與攜帶。(圖 14)

5 杯子與杯蓋的用後清潔 (請參閱「清潔」單元「清潔飛利浦 AVENT 儲存杯」章節的說明)。

清潔

清潔產品

使用本產品後馬上清潔最容易處理。

請勿將馬達座浸入水中。

處理或清潔時，請避免碰觸刀組之刀鋒。刀鋒相當鋒利，因此很容易會割傷手指。

切勿使用洗碗機清洗馬達座、零件和配件。

絕對不可使用鋼絲絨、磨蝕性的清潔劑或侵蝕性的液體 (例如汽油或丙酮) 清潔本產品。

注意：當使用本產品處理丁香、茴香、肉桂、蕃茄泥等富含色素的食材時，本產品的零件可能會因此變色。此為正常現象。

- 1 拔除產品插頭，自馬達座上取下果汁壺或濕用研磨機。
- 2 以溫水加上些許洗碗精清洗果汁壺或濕用研磨機，然後在水龍頭下沖洗。
- 3 如有必要，請將橡膠密封圈從攪拌杯蓋中取出，用水沖洗。
- 4 請用濕布清潔馬達座。

清洗飛利浦 AVENT 儲存杯

- 1 清洗杯子與杯蓋時，請使用水與洗碗精，或使用洗碗機。

請勿使用具有磨蝕性或抗菌性的清潔劑。若使用濃度過高的清潔劑日久可能會造成塑膠龜裂。杯子與杯蓋若出現裂痕，請立即丟棄。

- 2 重複使用杯子與杯蓋前，務必先行消毒。
杯子與杯蓋適用各種消毒方式。

環境保護

- 本產品壽命結束時請勿與一般家庭廢棄物一併丟棄。請將該產品放置於政府指定的回收站，此舉能為環保盡一份心力。(圖 15)

保固與服務

若您需要相關服務或資訊，或是有任何問題，請瀏覽飛利浦 AVENT 網站，網址為：www.philips.com/AVENT，或連絡您當地的飛利浦顧客服務中心 (您可以在全球保證書上找到連絡電話)。若您當地沒有顧客服務中心，請洽詢當地的飛利浦經銷商。

故障排除

問題	可能原因	解決方法
電器無法啟動	本產品內建安全鎖。若果汁壺或濕用研磨機未正確安裝於馬達座上，就無法啟動本產品。	按下開/關 (On/Off) 按鈕，以確保產品為關閉狀態。然後檢查容器是否已妥善安裝 (請參閱「使用此電器」單元)。
刀片座或馬達座卡住。	容器內放入太多食物。	關掉電器電源，改以較少的量來處理。
頭幾次使用時，馬達座傳出異味。	這是正常現象。	如果使用幾次之後，產品仍持續發出這種異味，請檢查您所處理的食物量與處理時間是否正確。

問題	可能原因	解決方法
本產品發出很大的噪音、產生異味、過熱、冒煙等。	容器內放入太多食物。	關閉產品電源，減少調理食物量。
	產品運轉時間過長，沒有中斷休息。	果汁機持續運轉請勿超過 1 分鐘；濕用研磨機持續運轉請勿超過 30 秒。
果汁壺的蓋子會漏水。	您可能沒把蓋子蓋好。	請確認果汁壺的蓋子已正確蓋上。
	密封圈沒有裝到果汁壺的蓋子上或沒有裝好。	將密封圈妥善裝到果汁壺蓋上。
濕用研磨機強烈抖動，發出很大的噪音，或是刀組定位不良。	果汁壺裡放入太多的食物。	關閉產品電源，減少調理食物量。
	刀組未正確裝入濕用研磨機中。	將刀組正確裝入濕用研磨機中。
濕用研磨機有滲漏現象。	濕用研磨機內的食材卡住刀片。	移開卡住刀鋒的食材，和/或改以處理較少量的食材。
	密封圈沒有裝到刀組上或沒有裝好。	拔掉產品插頭。取出刀組，將橡皮圈妥善裝至刀組上。

简介

这款迷你搅拌机特别适用于加工少量婴儿食物。本产品附有飞利浦新安怡存储杯。飞利浦新安怡存储杯可用于来存储婴儿食物。您还可以使用其它的飞利浦新安怡附件（如吸乳器或奶嘴）进行吸乳、储存母乳及哺喂宝宝等。

一般说明 (图 1)

- A** 电源线
- B** 开/关按钮
- C** 马达组件
- D** 搅拌机的集成刀片组件
- E** 搅拌杯
- F** 搅拌杯盖
- G** 搅拌杯盖的橡胶密封圈
- H** 塞子
- I** 湿磨杯
- J** 湿磨杯盖子
- K** 橡胶圈
- L** 湿磨用刀片装置
- M** 内置安全锁
- N** 电源线存储装置

未显示:

- 6 个带杯盖的飞利浦新安怡存储杯

注意事项

使用本产品之前，请仔细阅读本使用说明书，并妥善保管以备日后参考。

产品

危险

- 切勿将马达浸入水或其它液体中，也不要来自来水下冲洗。只能用湿布擦洗马达装置。

警告

- 在将产品连接电源之前，请先检查产品所标电压与当地的供电电压是否相符。
- 如果电源线、插头或其它部件受损，则不要使用产品。
- 如果电源软线损坏，为了避免危险，必须由制造商、其维修部或类似部门的专业人员来更换。
- 在产品已接插电源或正在运行时，切勿将手指或其它物体伸入搅拌杯内。刀片非常锋利。
- 如果刀片被卡住，请先拔下电源插头，然后清除堵塞刀片的物料。
- 本产品不得由肢体不健全、感觉或精神上有障碍或缺乏相关经验和知识的人（包括儿童）使用，除非有负责他们安全的人对他们使用本产品进行监督或指导。
- 应照看好儿童，确保他们不玩耍该产品。
- 切勿让产品在无人看管的情况下运行。
- 切勿通过搅拌杯或湿磨杯来打开或关闭产品电源。
- 湿磨器不可用于混合液体或碾碎冰块。请使用搅拌机加工这些物料。
- 使用或清洗时切勿接触碾磨器刀片组件的刀刃。刀刃非常锋利，很容易割伤手指。

注意

- 在拆装、调校搅拌机或湿磨器以及开始清洗产品之前，务必拔下电源插头。
- 切勿使用其它制造商生产的或未经飞利浦特别推荐的附件或部件。如果您使用了此类附件或部件，则本产品的保修将会失效。
- 不要超出附件上所标注的最大刻度。

20 简体中文

- 不要超出表中所示的最大份量和加工时间。
- 须待热的原料冷却后（最高温度 80°C），方可在湿磨器中切割或将其倒入搅拌杯中。
- 切勿让湿磨器持续操作超过 30 秒钟。
- 请勿在湿磨器中加工干的物料，例如咖啡豆和干大豆。

飞利浦新安怡存储杯。

警告

- 在飞利浦新安怡存储杯中加热食物的速度要明显快于在普通奶瓶或其它容器中加热食物。
- 在您开始哺喂之前，切记先检查食物的温度。
- 不要用微波炉加热婴儿食物，因为这可能造成食物加热不均，从而可能烫伤宝宝。
- 在没有成人监护的情况下，不要让儿童使用杯子和杯盖。

注意

- 使用之前，必须对杯子和杯盖进行清洗和消毒。
- 飞利浦新安怡存储杯不适合携带液体。
- 食物的颜色可能导致杯子和杯盖变色。
- 当盖上杯盖时，不要在杯子上方放重物。
- 每次使用之前，检查杯子和杯盖。
- 杯子和杯盖如有明显破损或缺陷，请丢弃。
- 请勿将不用的杯子和杯盖曝曬于阳光下；对其进行煮沸或消毒的时间不得长于建议时间，否则可能造成损坏。

安全功能

内置安全锁

此功能可确保只有将大口杯正确安装在马达装置上之后，搅拌机才能接通电源。当大口杯正确安装后，内置安全锁便会自动解锁。

过热保护装置

本产品配有过热保护装置，当产品过热时可自动切断其电源。

如果产品突然停止运行：

- 1** 从插座中拔出插头。
- 2** 让产品冷却 30 分钟。
- 3** 将电源插头接入插座。
- 4** 重新启动本产品。

如果过热保护装置启用过于频繁，请联系飞利浦经销商或经授权的飞利浦服务中心。

为避免因不慎重置过热保护装置而发生危险，切勿将本产品连接到计时器。

电磁场 (EMF)

这款飞利浦产品符合关于电磁场 (EMF) 的相关标准。据目前的科学证明，如果正确使用并按照本用户手册中的说明进行操作，本产品是安全的。

首次使用之前

产品

- 1** 清洗除了马达装置之外的所有部件（见“清洗”一章）。
- 2** 将多余的电源线绕在马达装置的底座上。（图 2）

飞利浦新安怡存储杯。

使用之前，必须对杯子和杯盖进行清洗和消毒。

使用本产品

搅拌机

此搅拌机适用于：

- 搅拌煮熟的浓汤，如制作婴儿食品。
- 混合液体，如奶制品、调料、果汁、汤、混合饮料、鸡尾酒等。
- 混合软性物料，如婴儿饮品。

1 将物料放入搅拌杯。(图 3)

切勿超过 MAX 最高刻度。

切勿将温度高于摄氏 80° C 的物料装入搅拌杯中。

参阅下表中的建议份量。

搅拌物料	份量
水果	20 克
蔬菜	100 克
果汁	100 克蔬菜 + 水 (适量)
奶昔	100 克水果 + 150 毫升牛奶
大豆	50 克大豆 (浸泡 4 小时) + 250 毫升水
杏仁茶	75 克杏仁 + 200 毫升水
黑芝麻茶	75 克黑芝麻籽 + 200 毫升水

2 将盖子按到位。

3 将搅拌杯安装到马达装置上 (1)。顺时针转动搅拌杯将其拧紧 (2) (听到咔哒一声)。(图 4)

切勿向搅拌杯施加过大的压力。

4 将电源插头插入插座并按开/关按钮。

当产品在运转时，用双手扶稳马达装置。

切勿让搅拌机持续工作超过 1 分钟。

如果 1 分钟后仍未搅拌好，请关闭产品电源，并等待 1 分钟后再继续使用。如果产品变热，应先让其冷却后再继续使用。

当搅拌机运转时，切勿将手指或其它物体 (如铲子) 伸入搅拌杯内。

切勿触摸刀片。如果刀片被卡住，请先拔下电源插头，然后用刮铲清除堵塞刀片的物料。

提示

- 为避免所需加工的物料溢出，放入的物料不可超过搅拌杯的最大刻度 (0.4 升)。
- 您可以在产品运转时打开杯盖，将液体配料 (例如油) 倒入搅拌杯。(图 5)
- 将固体物料放入搅拌杯之前，应先将它们切成小块 (1-2 厘米)。不要一次加工大量固体物料。大量固体物料应分成多次进行加工。

湿磨器

湿磨器适用于：

- 加工小量食物，如 1 份或 2 份婴儿食物。
- 切碎湿性物料，如肉、洋葱等。(图 6)

湿磨器不可加工干的物料，如咖啡豆和干豆。

22 简体中文

湿磨器不可用于混合液体或碾碎冰块。请使用搅拌机加工这些物料。

切勿触摸刀片。如果刀片阻塞，应切断产品电源并拆下湿磨杯。用铲子去除阻塞刀片的物料。

1 将物料切成小块（约 1-2 厘米），然后将其放入湿磨杯。（图 7）

切勿超过 MAX 最高刻度。

参阅下表中的建议份量。

原料湿磨器	份量
预先浸泡的籽和谷物（如莲籽、大米等）	20-50 克
洋葱	20-50 克

2 将安装好的湿磨器翻转过来，放在马达装置 (1) 上。顺时针转动湿磨器将其拧紧 (2)（可听到“咔哒”一声）。（图 8）

3 将电源插头插入插座并按开/按钮。（图 9）

当产品在运转时，用双手扶稳马达装置。

切勿让湿磨器连续运转超过 30 秒。

提示

- 如果物料粘着湿磨杯的内壁，请关闭产品的电源并拆下湿磨杯。用铲子铲下杯壁上的物料。（图 10）
- 如果由于杯内的物料分布不均而导致产品颤抖，应关闭产品电源并卸下湿磨器。将物料均匀分布在湿磨杯中，重新安装湿磨器并将其拧在马达装置上。然后再次打开产品电源。
- 若要使用湿磨杯作为容器，请将其翻转过来并把塑料盖子放在湿磨杯上。（图 11）

飞利浦新安怡存储杯。

您可以使用飞利浦新安怡存储杯将婴儿食物存放在冰箱或冷冻室内。还可使用其它飞利浦新安怡附件进行吸乳或哺喂宝宝等。

注意：飞利浦新安怡存储杯可反复多次使用。如有磨损和破裂的迹象，请将其丢弃。

1 初次使用以及每次使用之前，请对杯子和杯盖进行消毒。

注意：您可以使用飞利浦新安怡蒸汽消毒锅对杯子和杯盖进行消毒。您也可以通过将杯子和杯盖煮沸 5 分钟来进行消毒。

注意：在接触已消毒的物件之前，请彻底洗净您的双手并确保放置已消毒物件的表面是干净的。

2 将预制食品放入飞利浦新安怡存储杯中。

3 在飞利浦新安怡存储杯上写下存储的物品及日期。（图 12）

注意：在家中制作的食品，可存储在冰箱中长达 48 小时，或放在冷冻室中长达 3 个月。对于现成的食品，请遵循包装上的说明。

4 将杯盖盖在杯子上，并顺时针转动将其固定。（图 13）

- 飞利浦新安怡存储杯配有旋紧杯盖，方便存储和携带食品，而且防漏（图 14）

5 使用后清洁杯子和杯盖（参见“清洁”一章中的“清洁飞利浦新安怡存储杯”部分）

。

清洁

清洁产品

使用之后立即清洗产品最容易洗净。

切勿将马达装置浸入水中。

使用或清洗时切勿接触刀片组件的刀刃。刀刃非常锋利，很容易割伤手指。

切勿在洗碗机中清洗马达装置、配件和部件。

不要使用钢丝绒、研磨性清洁剂或腐蚀性液体（例如汽油或丙酮）来清洁产品。

注意：如使用本产品加工含大量色素的物料（例如丁香、茴香、肉桂和西红柿酱），其部件可能会变色。这是正常的。

- 1 拔下产品的电源插头，并从马达装置上取下搅拌机或湿磨器。
- 2 在加有适量洗涤剂的温水中清洗搅拌机或湿磨器，并在水龙头下冲洗。
- 3 如有必要，取下搅拌杯盖上的橡胶密封圈，然后用清水将其冲洗干净。
- 4 用湿布清洁马达装置。

清洁飞利浦新安怡存储杯

- 1 用加有适量洗涤剂的水或洗碗机清洗杯子和杯盖。

请勿使用磨蚀性或抗菌清洁剂。高浓度的清洁剂最后可能致使塑料破裂。如出现破裂，请立即丢弃杯子和杯盖。

- 2 必须先对杯子和杯盖进行消毒，才能再次使用。
杯子和杯盖适用于所有消毒方法。

环保

- 弃置产品时，请不要将其与一般生活垃圾堆放在一起；应将其交给官方指定的回收中心。这样做有利于环保。(图 15)

保修和服务

如果您需要服务或信息，或者有任何疑问，请访问飞利浦新安怡网站：www.philips.com/AVENT。您也可与您所在地的飞利浦顾客服务中心联系（可从全球保修卡中找到其电话号码）。如果您的所在地没有飞利浦顾客服务中心，则可以与当地的飞利浦经销商联系。

故障种类和处理方法

问题	可能的原因	解决方法
产品不能工作	本产品配有安全锁。如果搅拌杯或湿磨杯没有正确安装在马达装置上，则产品将无法工作。	按下开/关按钮确保产品已关闭。然后检查大口杯是否安装正确（见“使用产品”一章）。
刀片单元或电动机单元阻塞。	大口杯里的食物太多。	切断设备电源，然后减小加工量。
马达装置在头几次使用时发出难闻的气味。	这是正常的。	如果多次使用后，产品仍会发出此气味，则检查其加工量和加工时间是否正确。

问题	可能的原因	解决方法
设备噪声很大、有难闻的气味、发烫、冒烟等。	大口杯里的食物太多。	切断设备电源，然后减小加工量。
	产品不间断运转的时间过长。	切勿让搅拌机持续运转超过 1 分钟。切勿让湿磨器持续运转超过 30 秒。
搅拌杯盖子渗漏。	盖子没有盖好。	请确保搅拌杯的盖子已盖好。
	搅拌杯盖中没有密封圈或者密封圈没有放好。	请将密封圈正确放入搅拌杯盖。
	搅拌杯内放的食物过多。	切断设备电源，然后减小加工量。
湿磨器剧烈颤抖、发出很大的噪声或刀片组件错位。	刀片组件没有正确安装在湿磨杯上。	将刀片组件正确拧到湿磨杯上。
	湿磨杯中的食物堵塞了刀片。	去除阻塞刀片的食物和/或加工较少的物料量。
湿磨杯渗漏。	刀片组件上没有密封圈或者密封圈没有放好。	拔下产品的电源插头。卸下刀片组件并将橡胶圈正确安装到刀片组件上。

المشكلة	السبب المحتمل	الحل
	حلقة مانع التسرب غير مركبة بالشكل الملائم في غطاء وعاء الخلاط.	ركبي حلقة مانع التسرب بالشكل الملائم في غطاء وعاء الخلاط.
	توجد كمية كبيرة من الطعام في وعاء الخلاط.	اوقفي تشغيل الجهاز وقومي بتحضير كمية أصغر.
المطحنة الرطبة تهتز بقوة وتصدر الكثير من الضجيج أو وحدة الشفرات لم تتم محاذااتها.	لم تركيب وحدة الشفرات بالشكل الملائم على وعاء المطحنة الرطبة.	اربطي وحدة الشفرات جيدا على وعاء المطحنة الرطبة.
	الطعام الموجود في وعاء المطحنة الرطبة يجعل الشفرات تعلق.	قومي بإزالة الطعام الذي يعيق الشفرات و/أو قومي بتحضير كمية أصغر.
يوجد تسرب في المطحنة الرطبة.	حلقة مانع التسرب غير مركبة على الإطلاق أو غير مركبة بالشكل الملائم على وحدة الشفرات.	افصلي الجهاز عن الكهرباء. فكي وحدة الشفرات وركبي الحلقة المطاطية بالشكل الملائم على وحدة الشفرات.

لا تغمر وحدة الموتور في الماء مطلقاً.

لا تلمس الحواف الحادة لوحدة الشفرات عند التعامل معها أو تنظيفها. فهي حادة جداً لدرجة أنها يمكن أن تقطع إصبعك.
لا تنظفي وحدة الموتور والملحقات والأجزاء في غسالة الأطباق.

لا تستخدمى أدوات الفرك أو مواد التنظيف الكاشطة أو أي سوائل مثل البليزير أو الأسيتون في تنظيف الجهاز.

ملاحظة: يمكن أن ينتشوه لون أجزاء الجهاز عند استخدامه في تحضير مكونات تحتوي على الكثير من الأصباغ مثل فصوص الثوم والبانسون والقرفة وعجينة الطماطم. يُعد ذلك أمراً طبيعياً.

١ إفصلي الجهاز عن التيار الكهربائي وقومي بإزالة الخلط أو المطحنة الرطبة من وحدة الموتور.

٢ نظفي الخلط أو المطحنة الرطبة في الماء الدافئ مع بعض من سائل التنظيف ثم اشطفيها تحت الصنبور.

٣ وعند الضرورة، انزعي حلقة مانع التسرب المطاطية من غطاء الخلط واشطفيها بالماء.

٤ نظفي وحدة الموتور باستخدام قطعة قماش مبللة.

تنظيف أكواب التخزين AVENT من Philips

١ نظفي الأكواب والأغطية بالماء وبعض من سائل التنظيف أو في غسالة الأطباق.

لا تستخدمي عوامل التنظيف الكاشطة أو المضادة للبكتيريا. يمكن أن يؤدي التركيز الزائد لعوامل التنظيف إلى تشقق الأجزاء البلاستيك في النهاية. تخلصي من الأكواب والأغطية في حالة حدوث تشقق.

٢ قومي بتعقيم الأكواب والأغطية قبل إعادة استخدامها مرة أخرى.
الأكواب والأغطية مناسبة لجميع طرق التعقيم.

البيئة

لا تتخلصي من الجهاز مع المخلفات المنزلية العادية عند نهاية فترة استخدامه، لكن قومي بتسليمه إلى نقطة تجميع رسمية لإعادة التدوير. تساعدن من خلال القيام بهذا الإجراء في الحفاظ على البيئة (شكل ١٥).

الضمان والصيانة

إذا كنت في حاجة إلى الخدمة أو المعلومات أو إذا واجهت أي مشكلة، يرجى زيارة موقع Philips AVENT على www.philips.com/AVENT أو اتصلي بمركز رعاية عملاء Philips في بلدك (ستجدين رقم الهاتف الخاص به في كتيب الضمان العالمي). إذا لم يكن هناك مركز لخدمة العملاء في بلدك، توجهي إلى موزع أجهزة Philips المحلي الخاص بك.

دليل حل المشكلات

المشكلة	السبب المحتمل	الحل
الجهاز لا يعمل.	هذا الجهاز مزود بقفل أمان. في حالة عدم تركيب وعاء الخلط أو وعاء المطحنة الرطبة على وحدة الموتور بالشكل الملائم، لن يعمل الجهاز.	اضغطي على زر التشغيل/إيقاف التشغيل للتأكد من إيقاف تشغيل الجهاز. بعدئذ تحقق من تركيب الوعاء بالشكل الملائم (أنظري فصل "استخدام الجهاز").
وحدة الشفرات أو وحدة الموتور عالقة.	توجد كمية كبيرة من الطعام في الوعاء.	اوقفي تشغيل الجهاز وقومي بتحضير كمية أصغر.
تنبعث رائحة كريهة من وحدة الموتور في المرات القليلة الأولى من استخدام الجهاز.	يُعد ذلك أمراً طبيعياً.	إذا استمر الجهاز في إصدار هذه الرائحة بعد الاستخدام لعدة مرات، تحقق من صحة الكميات التي تقومين بتحضيرها وأوقات التحضير.
يُصدر الجهاز ضجيجاً شديداً وروائح نفاذة ويصبح شديد السخونة وينبعث منه الدخان وما إلى ذلك.	توجد كمية كبيرة من الطعام في الوعاء.	اوقفي تشغيل الجهاز وقومي بتحضير كمية أصغر.
لقد تركتي الجهاز يعمل لفترة طويلة جداً دون توقف.		لا تشغلي الخلط لأكثر من دقيقة واحدة في كل مرة. لا تشغلي المطحنة الرطبة لأكثر من ٣٠ ثانية في كل مرة.
يوجد تسرب في غطاء وعاء الخلط.	لم تركبي الغطاء جيداً.	تأكد من تركيب غطاء وعاء الخلط بالشكل الملائم.

المطحنة الرطبة غير مناسبة لتقطيع المكونات الجافة مثل حبوب القهوة والحبوب المجففة.

لا تستخدمى المطحنة الرطبة في خلط السوائل أو في تكسير مكعبات الثلج. استخدمى الخلاط في تحضير هذه المكونات.

لا تلمس الشفرات الحادة. إذا علقت الشفرات، أوقفى تشغيل الجهاز وقومى بفك وعاء المطحنة الرطبة. استخدمى ملعقة لإزالة المكونات التي تعيق الشفرات.

١. قطعي المكونات إلى قطع أصغر حجماً (١ إلى ٢ سم تقريباً) وضعيها في وعاء المطحنة الرطبة. (شكل ٧)
لا تتخطى مؤشر الحد الأقصى (MAX) عند وضع المكونات في وعاء المطحنة الرطبة.
اطلعي على الجدول التالي للتعرف على المقادير التي يوصى بها.

المقادير	المكونات المستخدمة في المطحنة الرطبة
٢٠ - ٥٠ جرام	حبوب وبذور منقوعة (مثل بذور اللوتس والأرز)
٢٠ - ٥٠ جرام	بذور البصل

٢. إقربي المطحنة الرطبة المركبة وركبها على وحدة الموتور (١). أدبري المطحنة الرطبة في اتجاه عقارب الساعة لتثبيتها (٢) ("نقرة") (شكل ٨).

٣. ضعي الغايس في مقبص الحائط واضغطي على زر التشغيل/إيقاف التشغيل. (شكل ٩)
أمسكي بوحدة الموتور بكلتا يديك بقوة عندما يعمل الجهاز.

لا تشغلي المطحنة الرطبة لأكثر من ٣٠ ثانية في كل مرة.

نصائح

- إذا التصفت المكونات بجوانب وعاء المطحنة الرطبة، أوقفى تشغيل الجهاز وقومى بفك وعاء المطحنة الرطبة. استخدمى ملعقة في إزالة المكونات من الجوانب (شكل ١٠).
- في حالة اهتزاز الجهاز بسبب عدم توزيع الطعام بشكل متساوي، أوقفى تشغيل الجهاز وقومى بفك المطحنة الرطبة. وزعي المكونات في وعاء المطحنة الرطبة بالتساوي، ثم أعيدي تركيب المطحنة الرطبة وركبها على وحدة الموتور. بعدئذ قومى بتشغيل الجهاز مرة أخرى.
- ولاستخدام وعاء المطحنة الرطبة كوعاء، إقلبيه وضعي الغطاء البلاستيك على وعاء المطحنة الرطبة (شكل ١١).

أكواب التخزين AVENT من Philips

يمكنك استخدام أكواب التخزين AVENT من Philips في تخزين طعام الأطفال في الثلاجة أو الفريزر. ومع ملحقات التخزين AVENT الإضافية من Philips، يمكنك استخدامها أيضاً في نقل لبن الأم أو في إطعام طفلك.

ملاحظة: يمكنك استخدام أكواب التخزين AVENT من Philips لعدة مرات. تخلصي منها عندما تظهر عليها علامات التآكل أو البلاء.

١. قومى بتعقيم الأكواب والأغطية قبل الاستخدام لأول مرة وقبل كل استخدام لاحق.

ملاحظة: يمكنك استخدام معقم البخار AVENT من Philips في تعقيم الأكواب والأغطية. يمكنك أيضاً تعقيم الأكواب والأغطية عن طريق غليها لمدة ٥ دقائق.

ملاحظة: غسلي يديك جيداً قبل لمس العناصر المعقمة وتأكدى من نظافة الأسطح التي تضعين عليها العناصر المعقمة.

٢. ضعي الطعام المحضر في كوب التخزين AVENT من Philips.

٣. قومى بتدوين أسماء المحتويات وتاريخ التخزين على كوب التخزين AVENT من Philips (شكل ١٢).

ملاحظة: الطعام المحضر في المنزل يمكن تخزينه في الثلاجة حتى ٤٨ ساعة أو في الفريزر حتى ٣ أشهر. بالنسبة للأطعمة الجاهزة، اتبعي التعليمات الموجودة على العبوة.

٤. ضعي الغطاء على الكوب ولفيه في اتجاه عقارب الساعة لتثبيته (شكل ١٣).

أكواب التخزين AVENT من Philips ذات أغطية مطوية للتخزين والنقل بسهولة وبدون تسرب (شكل ١٤)

٥. نظفي الأكواب والأغطية بعد الاستخدام (انظري فصل "التنظيف"، قسم "تنظيف أكواب التخزين AVENT من Philips").

التنظيف

تنظيف الجهاز

يصح تنظيف الجهاز أكثر سهولة إذا قمتى بتنظيفها بعد الاستخدام مباشرة.

إحرصى دائما على تنظيف وتعقيم الأكواب والأغطية قبل استخدامها.

استخدام الجهاز

الخلاط

الخلاط مصمم للاستخدام في هذه الأغراض:

- هرس المكونات المطهية كتحضير طعام الأطفال.
- خلط السوائل مثل: منتجات الألبان والصلصة وعصير الفواكه والشربة والمشروبات المخلوطة والمخفوقات.
- خلط المكونات اللينة، مثل شراب الأطفال.

١ ضعي المكونات في وعاء الخلاط (شكل ٣).

لا تتخطي مؤشر الحد الأقصى (MAX) عند وضع المكونات في وعاء الخلاط.

لا تملني وعاء الخلاط بأي مكونات تزيد درجة حرارتها عن ٨٠ درجة مئوية.

اطلعي على الجدول التالي للتعرف على المقادير التي يوصى بها.

الغالبير	خلاط المكونات
٢٠ جرام	الفاكهة
١٠٠ جرام	الخضروات
١٠٠ جرام خضروات + ماء (اختياري)	عصير الفاكهة
١٠٠ جرام فاكهة + ١٥٠ مللي حليب	الميلك شيك
٥٠ جرام فول صويا (منقوع لمدة ٤ ساعات) + ٢٥٠ مللي ماء	فول الصويا
٧٥ جرام لوز + ٢٠٠ مللي ماء	شاي اللوز
٧٥ جرام بذور سمسم أسود + ٢٠٠ مللي ماء	شاي السمسم الأسود

٢ اضغطي على الغطاء حتى يثبت في مكانه.

٣ ركيي وعاء الخلاط على وحدة الموتور (١). أدبري وعاء الخلاط في اتجاه عقارب الساعة لتثبيته (٢) "نقرة" (شكل ٤).

لا تضغطي بقوة كبيرة على وعاء الخلاط.

٤ ضعي القابس في مقبض الحائط واضغطي على زر التشغيل/إيقاف التشغيل.

أمسكي بوحدة الموتور بكلتا يديك بقوة عندما يعمل الجهاز.

لا تشغلي الخلاط لأكثر من دقيقة واحدة في كل مرة.

إذا لم تنتهي من الخلط بعد دقيقة واحدة، أوقف تشغيل الجهاز وانتظري لمدة دقيقة واحدة قبل المتابعة. في حالة سخونة الجهاز، اتركه ليبرد قبل المتابعة.

لا تضعي أصابعك أو أي أداة أخرى (مثل الملاعقة) في وعاء الخلاط أثناء تشغيله.

لا تلمسي الشفرات الحادة. إذا علقت الشفرات، افصلي الجهاز عن التيار الكهربائي وأزيلي المكونات التي تعيق الشفرات باستخدام ملعقة.

مصانح

- لتجنب الانسكاب، لا تتخطي مؤشر مستوى الحد الأقصى (٤ لتر) عند تعبئة وعاء الخلاط.
- يمكنك صب المكونات السائلة (مثل الزيت) في وعاء الخلاط من خلال الفتحة الموجودة في الغطاء أثناء تشغيل الجهاز (شكل ٥).
- قطعي المكونات الصلبة إلى قطع أصغر حجماً (١ إلى ٢ سم) قبل وضعها في وعاء الخلاط. لا تقومي بخلط كميات كبيرة من المكونات الصلبة في المرة الواحدة. بدلاً من ذلك، قومي بخلط هذه المكونات على دفعات صغيرة.

المطحنة الرطبة

المطحنة الرطبة مصممة للاستخدام في هذه الأغراض:

- تحضير الكميات الصغيرة من الطعام مثل ١ أو ٢ قطعة من طعام الأطفال.
- تقطيع المكونات الرطبة، مثل اللحم والبصل... إلخ (شكل ٦).

- لا تتعدى الكمية القصوى المبينة على الملحقات.
- لا تتعدى الكمية القصوى والأوقات المتطلبية للتحضير الموضحة بالجدول.
- دعي المكونات الساخنة حتى تبرد قبل فرمها في المطحنة الرطبة أو صبها في وعاء الخلاط (الحد الأقصى لدرجة الحرارة ٨٠ درجة مئوية).
- لا تستعملي المطحنة الرطبة لأكثر من ٣٠ ثانية بدون توقف.
- لا تتضري المكونات الجافة مثل حبوب القهوة والحبوب المجففة في المطحنة الرطبة.
- مستوى الضجيج: 86 = LC ديسبل (أمبير).

أكواب التخزين AVENT من Philips

تحذير

- في أكواب التخزين AVENT من Philips، يسخن الطعام بشكل أسرع عن ما هو عليه في زجاجات أو أوعية التغذية العادية.
- إحرصى دائماً على التحقق من درجة حرارة الطعام قبل البدء في التغذية.
- لا تسخني طعام الأطفال في فرن الميكروويف، حيث يمكن أن يتسبب ذلك في التسخين غير المتساوي للطعام ويمكن أن يحرق طفلك.
- لا تدعي الأطفال يستخدمون الأكواب والأغطية دون مراقبة الكبار.

تنبيه

- إحرصى دائماً على تنظيف وتعقيم الأكواب والأغطية قبل استخدامها.
- أكواب التخزين AVENT من Philips غير مناسبة لنقل السوائل.
- قد تتسبب المواد اللزنية للطعام في تشويه لون الأكواب والأغطية.
- لا تضعي أشياء ثقيلة على الكوب عندما يكون الغطاء موضوعاً عليه.
- افحصي الأكواب والأغطية قبل كل استخدام.
- تخلصي من الأكواب والأغطية في حالة ظهور أي علامات للتلف أو الضعف عليها.
- لا تتركبي الأكواب والأغطية في ضوء الشمس عندما لا تكون مستخدمة ولا تقومي بغليها أو تعقيمها لفترة أطول من الموصى به، حيث يمكن أن يتسبب ذلك في ضعفها.

مرايا السلامة

قفل الأمان الداخلي

تضمن لك هذه الميزة عدم إمكانية تشغيل الجهاز إلا بعد تركيب الأوعية على وحدة الموتور بالشكل الصحيح. وعندما تكون الأوعية مركبة بالشكل الصحيح، يتم إلغاء قفل الأمان الداخلي.

الفاصل الحراري

الجهاز مزود بفاصل حراري يعمل على الفصل الأوتوماتيكي لمصدر إمداد الجهاز بالطاقة في حالة السخونة الزائدة. وفي حالة التوقف المفاجئ للجهاز:

١ إنزعي قابس التيار الكهربائي من مقبس الحائط.

٢ اتركي الجهاز لمدة ٣٠ دقيقة حتى يبرد.

٣ ضع مقبس التيار الكهربائي في مقبس الحائط.

٤ شغلي الجهاز مرة أخرى.

اتصلي بموزع أجهزة Philips أو بأحد مراكز الخدمة المعتمدة من Philips في حالة عمل الفاصل الحراري أكثر من اللازم. ولتجنب المواقف الخطيرة التي قد تنتج عن إعادة الضبط غير المقصود للفاصل الحراري، لا توصلي هذا الجهاز بفتاح المؤقت على الإطلاق.

الحقول الكهرومغناطيسية (EMF)

هذا الجهاز من Philips متوافق مع كافة المعايير المتعلقة بالحقول الكهرومغناطيسية (EMF). يعد استخدام هذا الجهاز آمناً إذا استخدم بشكل صحيح حسب التعليمات الواردة في دليل المستخدم هذا، وذلك حسب الدلائل العلمية المتوفرة اليوم.

قبل الاستخدام لأول مرة

الجهاز

١ نظفي جميع الأجزاء باستثناء وحدة الموتور (انظري فصل "التنظيف").

٢ لفي الجزء الزائد من السلك الكهربائي حول قاعدة وحدة الموتور (شكل ٢).

الخلاط الصغير مناسب على وجه الخصوص لتحضير الكميات الصغيرة من طعام الأطفال. الجهاز مزود بأكواب التخزين AVENT من Philips، يمكنك استخدام أكواب التخزين AVENT من Philips في تخزين طعام الأطفال. ومع ملحقات AVENT الإضافية من Philips (مثل مضخة الثدي أو العضاضات)، يمكنك استخدامها أيضاً في نقل وتخزين لبن الأم وإرضاع طفلك.

الوصف العام (شكل ١)

- | | |
|---|------------------------------------|
| A | سلك التيار الكهربائي |
| B | زر التشغيل/إيقاف التشغيل |
| C | وحدة الموتور |
| D | وحدة الشفرات المدمجة للخلاط |
| E | وعاء الخلاط |
| F | غطاء وعاء الخلاط |
| G | حلقة مانع تسرب مطاطية لغطاء الخلاط |
| H | أداة الإيقاف |
| I | وعاء المطحنة الرطبة |
| J | غطاء وعاء المطحنة الرطبة |
| K | حلقة مطاطية |
| L | وحدة شفرات المطحنة الرطبة |
| M | قفل الأمان الداخلي |
| N | حجيرة تخزين السلك الكهربائي |
- غير موضح بالشكل:
 - ٦ أكواب تخزين AVENT من Philips مع الأغذية

هام

يرجى قراءة دليل المستخدم هذا بعناية قبل استخدام الجهاز والاحتفاظ به للرجوع إليه في المستقبل.

الجهاز

خطر

- لا يجب غمر وحدة الموتور أبداً في الماء أو أي سائل آخر ولا تُشطف تحت ماء الصنبور الجاري. فقط يجب استخدام قطعة قماش مبللة لتنظيف وحدة الموتور.

تحذير

- تأكدي من موائمة مستوى الفولتية الموضح على الجهاز لفولتية مغذيات الكهرباء المحلية قبل توصيل الجهاز بالكهرباء.
- لا تستخدمي الجهاز في حالة تلف سلك التيار الكهربائي أو القابض أو أي أجزاء أخرى.
- في حال تلف سلك التيار الكهربائي، يجب استبداله دوماً عن طريق Philips أو من أي مركز صيانة معتمد منها أو بواسطة أشخاص على نفس الدرجة من التأهيل لتفادي وقوع الخطر.
- لا تحاولي وضع إصبعك أو أي أداة أخرى في وعاء الخلاط أثناء تشغيل الجهاز أو توصيله بالكهرباء. فهي حادة للغاية.
- إذا علقت الشفرات، افصلي الجهاز قبل إزالة المحتويات التي تعيق الشفرات.
- هذا الجهاز غير مخصص للاستخدام عن طريق أشخاص يعانون من نقص في القدرات الجسدية أو الحسية أو العقلية (بما في ذلك الأطفال)، أو من تتفهمهم الخبرة والمعرفة، ما لم تتوافر لهم المراقبة أو تعليمات استعمال الجهاز عن طريق أحد الأشخاص يكون مسؤولاً عن سلامتهم.
- يجب مراقبة الأطفال للتأكد من عدم عبثهم بالجهاز.
- حذار أن تتركبي الجهاز يعمل بدون مراقبة.
- لا تستخدمي وعاء الخلاط أو وعاء المطحنة الرطبة في تشغيل الجهاز أو في إيقاف تشغيله.
- لا تستخدمي المطحنة الرطبة في خلط السوائل أو في تكسير مكعبات الثلج. استخدمي الخلاط في تحضير هذه المكونات.
- لا تلمسي الشفرات الحادة بوحدة شفرات المطحنة أثناء التعامل معها أو تنظيفها. فهي حادة جداً لدرجة أنها يمكن أن تقطع إصبعك.

تنبيه

- إحصري دائماً على فصل الكهرباء عن الجهاز قبل تركيب أو فك إجراء التعديلات على الخلاط أو المطحنة الرطبة وقبل البدء في تنظيف الجهاز.
- لا تقدمي أبداً على استخدام أي ملحقات أو أجزاء من ماركات مختلفة غير التي توصي بها شركة Philips، فإذا استخدمت مثل هذه الملحقات أو الأجزاء سيصبح ضمانك لاغياً.

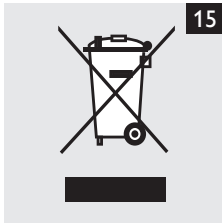
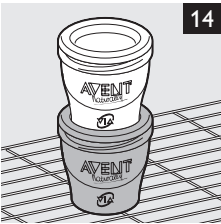
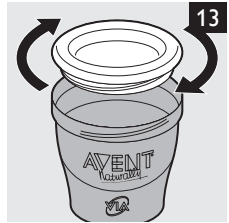
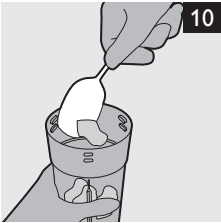
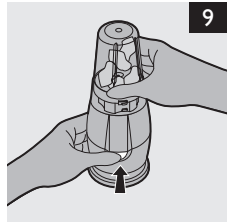
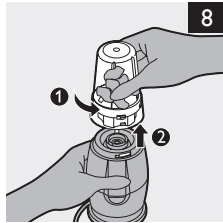
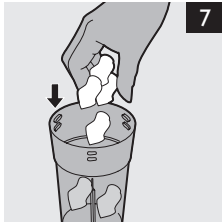
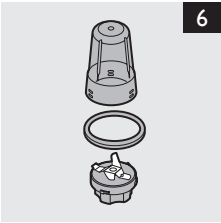
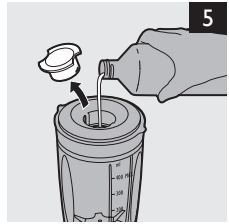
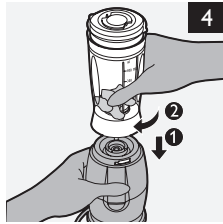
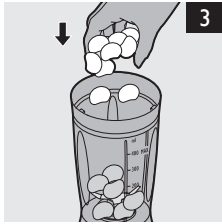
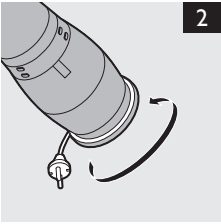



www.philips.com

 100% recycled paper
100% papier recyclé

4222.002.7429.2