



# Guide de mise en route

CD181/CD186

**PHILIPS**

## Consignes de sécurité importantes

- Utilisez uniquement le type d'alimentation indiqué dans les caractéristiques techniques.
- Ne mettez pas le produit en contact avec des liquides.
- Risque d'explosion si une batterie de type incorrect est insérée dans l'appareil.
- Débarrassez-vous des batteries usagées conformément aux instructions. (Reportez-vous au manuel d'utilisation en ligne.)

## Aperçu

### Enceinte

- Localiser les combinés
- Enregistrer des combinés supplémentaires.

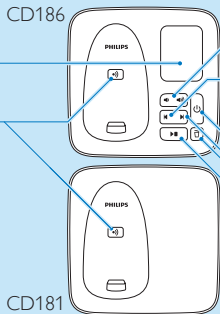

Régler le volume du haut-parleur

Lors de l'écoute des messages, appuyer sur cette touche pour écouter le message depuis le début.

- Pendant la première seconde du message en cours, appuyer sur cette touche pour écouter le message précédent.

Activer/désactiver le répondeur







Passer au message suivant

- Effacer les messages.
- Effacer tous les messages.

Lancer/arrêter la lecture des messages enregistrés.

Haut-parleur  
Écouteur  
Microphone



	En appel	En mode d'inactivité	Dans le menu
<b>MENU/OK</b>	Accéder au menu d'options	Accéder au menu d'options	Confirme la sélection
<b>REDIAL/C</b>	Accéder à la liste de rappel	Accéder à la liste de rappel	Annuler l'opération
	Augmentation du volume	Accéder au répertoire	Faire défiler vers le haut
	Réduction du volume	Accéder au journal des appels	Faire défiler vers le bas
	Touche Rappel* *dépend du réseau	Passer et recevoir des appels	
	Mettre fin aux appels	Activer/désactiver le combiné (maintenir la touche enfoncée)	Quitter le menu/l'opération
	Désactiver/activer le micro.		
	Allumer/éteindre l'enceinte	Passer et recevoir des appels	



||| Ce symbole indique la connexion entre le combiné et la base. Le nombre de barres affichées est proportionnel à la qualité de la connexion.

☎ Ce symbole indique un appel reçu dans le journal des appels.

☎ Ce symbole indique un appel sortant dans la liste de rappel.

☎ Ce symbole clignote lorsque vous avez manqué un appel. Ce symbole s'affiche en continu lorsque vous parcourez les appels manqués dans le journal des appels.

☎ Ce symbole clignote lorsque vous recevez un appel. Ce symbole s'affiche en continu pendant un appel.

🔊 Haut-parleur activé

🎵 Sonnerie coupée.

🗨 Répondeur : ce symbole clignote lorsque vous avez un nouveau message. Ce symbole reste affiché lorsque le répondeur est activé.

✉ Si vous utilisez la messagerie vocale de votre fournisseur, ce symbole clignote lorsque vous avez un nouveau message. Ce symbole s'affiche en continu lorsque les messages vocaux apparaissent dans le journal des appels. Le symbole n'apparaît pas si vous n'avez pas de nouveau message vocal. \* Dépend du réseau.

▲▼ Ce symbole s'affiche lorsque vous faites défiler une liste vers le haut/le bas ou augmentez/diminuez le volume.

▶ Caractères restants sur la droite. Appuyez sur **REDIAL/C** pour lire.

# 1 Connexion

## Branchement de la base

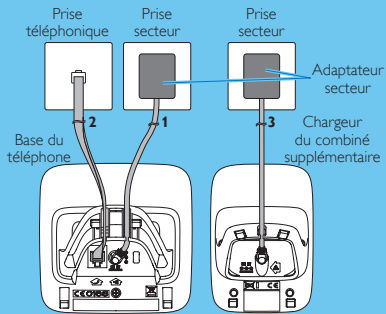

- 1 Branchez chacune des extrémités de l'adaptateur secteur sur :
  - la prise d'entrée CC située sur la partie inférieure de la base ;
  - la prise murale.
- 2 Branchez chacune des extrémités du cordon sur :
  - la prise téléphonique située sur la partie inférieure de la base ;
  - la prise téléphonique murale.

Pour la version plusieurs combinés uniquement :

- 3 Branchez chacune des extrémités de l'adaptateur secteur sur :
  - la prise d'entrée CC située sur la partie inférieure du chargeur du combiné supplémentaire.
  - la prise murale.

## 2 Guide de démarrage

### Configuration du téléphone

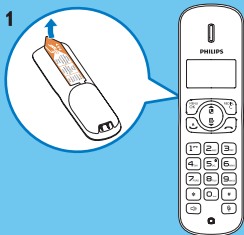

- 1 Les piles sont déjà installées dans le combiné. Retirez la languette qui se trouve à l'arrière du combiné avant de le charger.
- 2 Si vous utilisez votre téléphone pour la première fois, un message d'accueil apparaît (selon le pays).  
Après l'affichage du message d'accueil, appuyez sur **MENU/OK**.
- 3 Définissez le pays et la langue si vous y êtes invité.
- 4 Réglez la date et l'heure.
  - Si l'heure est au format 12 heures, appuyez sur la touche  pour sélectionner **[AM]** ou **[PM]**.

## Chargement de votre téléphone

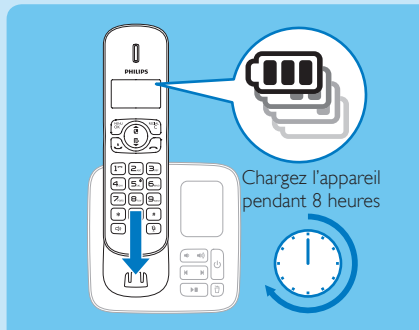

Placez le combiné sur la base pour le mettre en charge. La base émet un bip lorsque vous placez le combiné sur la base.

↳ Le combiné commence à se recharger.

**Remarque** Chargez les piles pendant 8 heures avant la première utilisation.

### Vérification du niveau de charge des piles rechargeables



Lorsque le combiné n'est pas posé sur la base/branché sur le chargeur, les barres indiquent le niveau de charge de la batterie (élevé, moyen et faible).



Lorsque le combiné est posé sur la base/branché sur le chargeur, les barres clignotent jusqu'à ce que la batterie soit complètement chargée.





L'icône de batterie épuisée clignote et vous entendez un signal d'avertissement.



La batterie est faible et doit être rechargée.

# 3 Utilisation

## Appeler

- Pour passer un appel, appuyez sur  et composez le numéro de téléphone.
- Pour prendre un appel, appuyez sur  lorsque le téléphone sonne.
- Pour mettre fin à un appel, appuyez sur .

## Volume de l'écouteur



Appuyez sur  ou sur  pour régler le volume au cours d'un appel.

## Répertoire

### Ajouter un enregistrement

- 1 Appuyez sur **MENU/OK**, puis sélectionnez **[RÉPERTOIRE]** > **[AJOUT. NOUV.]**. Appuyez ensuite sur **MENU/OK** pour confirmer.
- 2 Saisissez le nom, puis appuyez sur **MENU/OK** pour confirmer.
- 3 Saisissez le numéro, puis appuyez sur **MENU/OK** pour confirmer.

### Appel depuis le répertoire

- 1 Appuyez sur  ou sur **MENU/OK** > **[RÉPERTOIRE]** > **[VOIR]** pour accéder à la liste du répertoire.
- 2 Sélectionnez un contact.
- 3 Appuyez sur  pour passer l'appel.

## Mémoire à accès direct

Vous disposez de 2 entrées à accès direct (touches 1 et 2). Pour composer automatiquement le numéro de téléphone enregistré, maintenez l'une des touches enfoncées en mode d'inactivité.

Selon votre pays, les touches 1 et 2 sont respectivement prédéfinies sur **[1\_ MESS.VOC.]** (numéro de la messagerie vocale) et **[2\_ SRVC INFO]** (numéro de renseignements) par votre opérateur réseau (dépendant du réseau).



## Journal des appels

- 1 Appuyez sur  et sélectionnez un enregistrement.

### Pour passer un appel

- 2 Appuyez sur .

### Pour afficher plus de détails

- 2 Appuyez sur **MENU/OK**.
- 3 Sélectionnez **[VOIR]**.

### Pour enregistrer une entrée d'appel dans le répertoire

- 2 Appuyez sur **MENU/OK**.
- 3 Sélectionnez **[ENREG. NUM.]**.
- 4 Appuyez sur **MENU/OK** pour confirmer.
- 5 Saisissez le nom.
- 6 Appuyez sur **MENU/OK** pour confirmer.
- 7 Appuyez sur **MENU/OK** pour enregistrer.

### Pour supprimer une entrée d'appel

- 2 Appuyez sur **MENU/OK**.
- 3 Sélectionnez **[SUPPRIMER]** ou **[SUPPRIM TOUT]**.
- 4 Appuyez sur **MENU/OK** pour confirmer.

## Liste de rappel

- 1 Appuyez sur **REDIAL/C** et sélectionnez une entrée.

### Pour passer un appel

- 2 Appuyez sur .

### Pour enregistrer une entrée d'appel dans le répertoire

- 2 Appuyez sur **MENU/OK**.
- 3 Sélectionnez **[ENREG. NUM.]**.
- 4 Appuyez sur **MENU/OK** pour confirmer.
- 5 Saisissez le nom.
- 6 Appuyez sur **MENU/OK** pour confirmer.
- 7 Appuyez sur **MENU/OK** pour enregistrer.

### Pour supprimer une entrée d'appel

- 2 Appuyez sur **MENU/OK**.
- 3 Sélectionnez **[SUPPRIMER]** ou **[SUPPRIM TOUT]**.
- 4 Appuyez sur **MENU/OK** pour confirmer.

## Enregistrer une annonce (uniquement pour le CD186)

- 1 Appuyez sur **MENU/OK** > **[RÉPONDEUR]** > **[ANNONCE]**, puis appuyez sur **MENU/OK** pour confirmer.
- 2 Sélectionnez **[RÉP. SIMPLE]** ou **[ENREG. AUSSI]**, puis appuyez sur **MENU/OK** pour confirmer.
- 3 Sélectionnez **[ENREG. NOUVEAU]**, puis appuyez sur **MENU/OK** pour confirmer.
- 4 Commencez à enregistrer à proximité du microphone après le signal sonore.
- 5 Appuyez sur **MENU/OK** pour arrêter l'enregistrement.  
↳ Vous pouvez écouter l'annonce que vous venez d'enregistrer sur le combiné.

## Souscrire les combinés

Vous pouvez souscrire des combinés supplémentaires sur la station de base. La base peut enregistrer un maximum de 4 combinés.

- 1 Appuyez sur la touche **MENU/OK** du combiné.
- 2 Sélectionnez **[SERVICES]** > **[SOUSCRIRE]**, puis appuyez sur **MENU/OK** pour confirmer.
- 3 Maintenez le bouton **⏻** enfoncé sur la base pendant 5 secondes.
- 4 Saisissez le code PIN système (0000).
- 5 Appuyez sur **MENU/OK** pour confirmer le code PIN.  
↳ Le processus d'enregistrement prend moins de 2 minutes.

## Restaurer les paramètres par défaut

Vous pouvez rétablir les réglages d'usine du téléphone.

- 1 Appuyez sur **MENU/OK**.
- 2 Sélectionnez **[SERVICES]** > **[RÉINITIALIS.]**, puis appuyez sur **MENU/OK** pour confirmer.  
↳ Le combiné affiche une demande de confirmation.
- 3 Appuyez sur **MENU/OK** pour confirmer.  
↳ Tous les réglages sont réinitialisés.  
↳ L'écran de bienvenue s'affiche.

## Caractéristiques techniques

### Batterie

- GP: PH50AAAHC: 2 piles AAA rechargeables NiMH 1,2 V, 500 mAh
- BYD: H-AAA500A-Z: 2 piles AAA rechargeables NiMH 1,2 V, 500 mAh

### Adaptateur

Base et chargeur :

- Philips : SSW-1920EU-2/SSW-1920UK-2/S003PV0600050/S003PB0600050: Entrée : 100-240 V 50/60 Hz 0,2 A ; Sortie : 6 V 500 mA

**Remarque** Par la présente, Philips Consumer Lifestyle déclare que le produit CD181/CD186 est conforme aux exigences principales et autres dispositions pertinentes de la Directive 1999/5/CE. La déclaration de conformité est disponible sur le site : [www.p4c.philips.com](http://www.p4c.philips.com).

## Questions/Réponses

### Aucune barre de signal n'est affichée à l'écran.

- Le combiné est hors de portée. Approchez-le de la base.
- Si le combiné affiche le message **[DÉSOUSSCRIT]**, placez le combiné sur la base jusqu'à ce que la barre de signal apparaisse.

### Que faire si je ne parviens pas à enregistrer les combinés supplémentaires sur la base ?

La mémoire de votre base est pleine. Désouscrivez les combinés inutilisés puis réessayez.

### Pas de tonalité

- Vérifiez vos connexions téléphoniques.
- Le combiné est hors de portée. Approchez-le de la base.

### Je n'arrive pas à changer les réglages de ma messagerie.

#### Comment faire ?

Le service de messagerie est géré au niveau de votre opérateur, et non du téléphone. Contactez votre opérateur pour changer les réglages.

#### Pas d'écran

- Vérifiez que les batteries sont bien chargées.
- Vérifiez le câble d'alimentation et le câble téléphonique.

### Le combiné ne se charge pas sur le chargeur.

- Vérifiez que les batteries sont correctement insérées.
- Assurez-vous de bien positionner le combiné sur le chargeur. L'icône de batteries s'anime lors de la charge.
- Les contacts de charge sont sales. Commencez par débrancher l'alimentation, puis nettoyez les contacts avec un chiffon humide.

- Les batteries sont défectueuses. Achetez des batteries neuves auprès de votre revendeur.

### Mauvaise qualité sonore (crépitements, écho, etc.)

- Le combiné est presque hors de portée. Approchez-le de la base.
- Le téléphone reçoit des interférences d'appareils électriques voisins. Déplacez la base.
- Les murs sont trop épais. Déplacez la base.

### Le combiné ne sonne pas.

Vérifiez que la sonnerie du combiné est activée.

### L'identité du correspondant ne s'affiche pas.

- Le service n'est pas activé. Renseignez-vous auprès de votre fournisseur d'accès.
- Les informations du correspondant ne sont pas divulguées ou ne sont pas disponibles.

# Bienvenue chez Philips

Souscrivez votre produit sur le site [www.philips.com/welcome](http://www.philips.com/welcome)

## Besoin d'aide ?

Manuel d'utilisation / Aide en ligne

[www.philips.com/support](http://www.philips.com/support)



La présence du symbole de poubelle sur roues barrée sur un produit indique que ce dernier est conforme à la directive européenne 2002/96/EC.

Toute reproduction, partielle ou intégrale est interdite sans le consentement écrit préalable du détenteur des droits d'auteur.

Les marques commerciales sont la propriété de Koninklijke Philips Electronics N.V. ou de leurs propriétaires respectifs.

© 2013 Koninklijke Philips Electronics N.V.

Tous droits réservés.

**CE 0168**



QSG\_CD181-186\_FR\_V4.0

WK13043