

Portable MP3-CD Player

EXP3460  
EXP3461  
EXP3462  
EXP3463

Benutzerhandbuch



**PHILIPS**

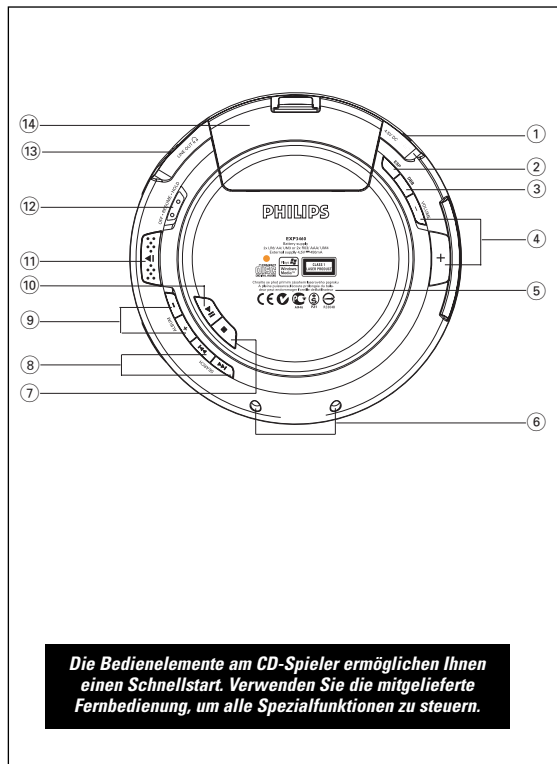

Meet Philips at the Internet  
<http://www.philips.com>



EXP3460, EXP3461  
EXP3462, EXP3463



Printed in China

AL/bk 445-1

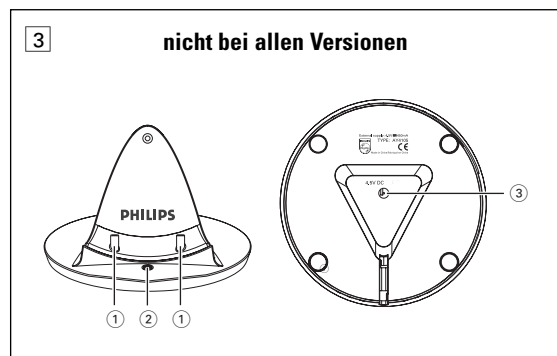
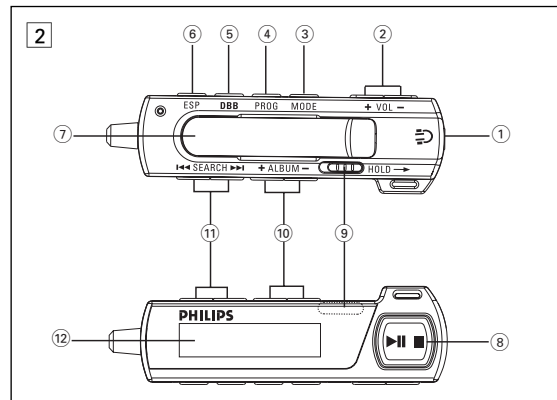

**Mitgeliefertes Zubehör:**

- 1 x Kopfhörer HE250
- 1 x Fernbedienung, AY3802
- 1 x AA-Batteriefachabdeckung
- 1 x Netzadapter, AY3162 (nur bei einigen Ausführungen)
- 1 x Ladestation, AY4105 (nur bei einigen Ausführungen)
- 2 x wiederaufladbare Batterien AY3363 (nur bei einigen Ausführungen)

**BEDIENELEMENTEBedienenelemente, ( siehe Abbildung 1 )**

- ① **4.5V DC** ..... Buchse für Netzadapterstromzufuhr
- ② **ESP** ..... Auswahl zwischen Batteriestromsparmodus und elektronischem Übersprungschutz (ESP, Electronic Skip Protection). Dank ESP können CDs unabhängig von Vibrationen und Stößen kontinuierlich abgespielt werden.
- ③ **DBB** ..... schaltet die Baßverstärkung ein und aus. Diese Taste schaltet auch den Beeper ein und aus, wenn sie länger als 2 Sekunden gedrückt wird.
- ④ **VOLUME +, -** ..... regelt die Lautstärke
- ⑤ ..... Typenschild
- ⑥ **Aufsatzanschlusses** ..... Verbindung des kontaktstifte mit Ihrem AY4105 Ladestation (nur bei einigen Ausführungen)
- ⑦ **■** ..... stoppt das CD Spielen, löscht ein Programm oder schaltet das Gerät aus.
- ⑧ **SEARCH ◀◀ / ▶▶** ..... springt und sucht Titel rückwärts/ vorwärts
- ⑨ **ALBUM +/ -** ..... Nur für MP3/WMA-CDs: auswahl des vorherigen oder nächsten Albums of zurück- oder Vorspringen
- ⑩ **▶▶** ..... schaltet das Gerät ein, startet oder unterbricht das CD Spielen.
- ⑪ **▲** ..... öffnet den Deckel
- ⑫ **OFF** ..... schaltet RESUME und HOLD aus. (nur für die Tasten am Hauptgerät)
- RESUME** ..... speichert die zuletzt gespielte Stelle.
- HOLD** ..... Tastensperre (nur für die Tasten am Hauptgerät)
- ⑬ **🔌** ..... Schließen Sie hier die Fernbedienung an und schließen Sie Ihre Kopfhörer an die Fernbedienung an.
- ⑭ ..... batteriefachabdeckung

**FERNBEDIENUNG AY3802 / KOPFHÖRER HE 250****Die Fernbedienung verwenden**

Die Fernbedienung ermöglicht Ihnen, alle Funktionen am CD-Spieler zu steuern.

- 1 **Schließen Sie die Fernbedienung korrekt an LINE OUT** 📶 am Gerät an.
- 2 **Schließen Sie die Kopfhörer korrekt an die Buchse der Fernbedienung an.**
- 3 Halten Sie ▶▶ auf der Fernbedienung gedrückt, um die Wiedergabe zu starten.
- 4 Regeln Sie Lautstärke und Klang am CD-Spieler und auf der Fernbedienung.
- 5 Drücken Sie ■, um die Wiedergabe zu stoppen.
- 6 Drücken Sie nochmals ■, um das Gerät auszuschalten.

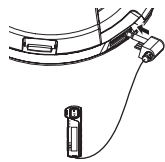
**Kopfhörer HE250, LINE OUT**

- Schließen Sie die Fernbedienung an die Buchse **LINE OUT** 📶 am CD-Spieler an und schließen Sie Ihre Kopfhörer an die Fernbedienung an.
- 📶 kann auch zum Anschließen an Ihre HiFi-Stereoanlage

**WICHTIG!**

**Gehörschutz:** mittlere lautstärke einstellen - hohe lautstärken im kopfhörer können zu gehörschäden führen.

**Verkehrssicherheit:** die verwendung von kopfhörern beim auto- oder radfahren kann zu unfällen führen.

**Dieses Gerät entspricht den Funkentstörungsvorschriften der Europäischen Gemeinschaft.**

**Fernbedienung AY3802 ( siehe Abbildung 2 )**

- ① **🔌** ..... 3,5-mm-Kopfhörerbuchse
- ② **VOL +/-** ..... regelt die Lautstärke
- ③ **MODE** ..... wählt die verschiedenen Wiedergabemöglichkeiten um die Anzeigefunktion auszuwählen und aufzurufen, halten Sie MODE drei Sekunden lang gedrückt.
- ④ **PROG** ..... speichert Titel und überprüft das Programm.
- ⑤ **DBB** ..... schaltet die Baßverstärkung ein und aus. Diese Taste schaltet auch den Beeper ein und aus, wenn sie länger als 2 Sekunden gedrückt wird.
- ⑥ **ESP** ..... Auswahl zwischen Batteriestromsparmodus und elektronischem Übersprungschutz (ESP, Electronic Skip Protection). Dank ESP können CDs unabhängig von Vibrationen und Stößen kontinuierlich abgespielt werden.
- ⑦ ..... klick
- ⑧ **▶▶** ..... schaltet das Gerät ein, startet oder unterbricht das CD Spielen.
  - ..... stoppt das CD Spielen, löscht ein Programm oder schaltet das Gerät aus.
- ⑨ **OFF** ..... schaltet HOLD aus (nur auf der Fernbedienung)
- HOLD** ..... Tastensperre (nur auf der Fernbedienung)
- ⑩ **ALBUM + / -** ..... Nur für MP3/WMA-CDs: auswahl des vorherigen oder nächsten Albums
- ⑪ **SEARCH ◀◀ / ▶▶** ..... springt und sucht Titel rückwärts/ vorwärts
- ⑫ ..... anzeige

**AY4105 ladestation ( siehe Abbildung 3 ), nur bei einigen Ausführungen**

- ① **Kontaktstifte** ..... Verbindung des Aufsatzanschlusses mit Ihrem CD-Player.
- ② **Ladeanzeige** ..... leuchtet rot auf (Ladevorgang läuft)/ grün (Power-Standby)
- ③ **4.5V DC** ..... Buchse für Netzadapterstromzufuhr

**WARTUNG DES CD-SPIELERS UND CD-HANDHABUNG**

- Berühren Sie die Linse (A) des CD-Spielers niemals.
- Setzen Sie das Gerät, die Batterien oder die CDs nicht Feuchtigkeit, Regen, Sand oder extremer Hitze (verursacht durch Heizgeräte oder direkte Sonneneinstrahlung) aus.
- Sie können den CD-Spieler mit einem weichen, feuchten, fusselfreien Tuch reinigen. Verwenden Sie keine Reinigungsmittel, da diese das Gehäuse angreifen können.
- Um eine CD zu reinigen, wischen Sie mit einem weichen, fusselfreien Tuch geradlinig von der Mitte zum Rand. Ein Reinigungsmittel kann die CD beschädigen! Beschrifteten oder beklebten Sie niemals eine CD.
- Bei einem raschen Wechsel von kalter in warme Umgebung kann die Linse beschlagen. Das Abspielen einer CD ist dann nicht möglich. Lassen Sie den CD-Spieler in einer warmen Umgebung akklimatisieren, bis der Beschlag verdampft ist.
- Eingeschaltete Mobiltelefone in der Nähe des CD-Spielers können Störungen verursachen.
- Vermeiden Sie es, das Gerät fallenzulassen, da es dadurch beschädigt werden kann.

**ACHTUNG**

**Der Gebrauch von Bedienelemente oder Einstellungen bzw. Verfahrensausführungen die hier nicht ausdrücklich erwähnt worden sind, kann eine gefährliche Strahlendosierung oder andere unsichere Operationen zur Folge haben.**

## STROMVERSORGUNG

### Batterien (mitgeliefert oder zusätzlich erhältlich)

Verwenden Sie für dieses Gerät entweder:

- ◆ Alkalibatterien der Type **AA (LR6, UM3)** oder **AAA (LR03, UM4)**.
- ◆ Wiederaufladbare PHILIPS Batterien, Typ **AY3363**

#### Einlegen von Batterien vom Typ AA (LR6, UM3)

Die mit **AA** markierte Batteriefachabdeckung verwenden.

- Öffnen Sie das Batteriefach und legen Sie entweder 2 normale oder Alkalibatterien.

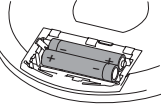

#### Einlegen von Batterien vom Typ AAA (LR03, UM4) oder AY 3363

- 1 Das Batteriefach öffnen.
- 2 Befestigen Sie die **AAA**-Batterien wie gezeigt auf der Rückseite der Abdeckung.
- 3 Befestigen Sie die mit Batterien bestückte **AAA**-Abdeckung wieder am Gerät.



#### ✓ Nützliche Tipps:

- Alte und neue Batterien oder verschiedene Batterietypen sollten nicht gemeinsam verwendet werden.
- Die Batterien herausnehmen, wenn das Gerät längere Zeit nicht benutzt wird.

#### Einlegen der Batterien

Die ungefähre Batteriekapazität erscheint auf der Anzeige.

Batterie voll

Batterie zwei-Drittel voll

Batterie ein-Drittel voll

Batterie schwach oder leer. Display **LOW BATT**. Der Piepston erklingt wiederholt.

## STROMVERSORGUNG

#### ✓ Nützliche Tipps:

- **Stellen Sie dabei sicher, dass der Player ausgeschaltet ist, da es nicht möglich ist, die Batterien aufzuladen, wenn der Player in Betrieb ist.**
- Es ist normal, daß sich die Batterien während des Ladevorganges erwärmen.
- Um einwandfreies Wiederaufladen sicherzustellen, achten Sie darauf, daß die Kontakte sauber sind
- Sie nur die **ECO-PLUS NiMH-Batterien AY3363** verwenden.

#### Handhabung der wiederaufladbaren ECO-PLUS NiMH-Batterien

- Das Wiederaufladen von bereits vollen oder zur Hälfte aufgeladenen Batterien verkürzt deren Lebensdauer. Daher empfehlen wir Ihnen, die **ECO-PLUS NiMH-Batterien** nur nach vollständigem Entladen wieder aufzuladen.
- Um einen Kurzschluß zu vermeiden, sollten die Batterien nicht mit Gegenständen aus Metall in Berührung kommen.
- Wenn die Batterien nach dem Wiederaufladen sehr schnell leer werden, sind die Kontakte verschmutzt oder das Ende ihrer Lebensdauer ist erreicht.

**Batterien enthalten Chemikalien, weshalb sie vorschriftsmäßig zu entsorgen sind**

- **Der Apparat darf Tropf- und Spritzwasser nicht ausgesetzt werden.**
- **Stellen Sie keine Gefahrenquellen auf den Apparat (z.B. mit Flüssigkeit gefüllte Objekte, brennende Kerzen)**

## STROMVERSORGUNG

### Durchschnittliche Spieldauer der Batterien unter normalen Bedingungen

Batterietype	Audio CD	Stromsparen MP3-CDs
Alkali AA	30 stunden	45 stunden
Alkali AAA	13 stunden	20 stunden

### AY4105 Ladestation (mitgeliefert oder zusätzlich erhältlich)

Die AY4105 Ladestation kann zum Aufladen von Batterien (AY3363) im Gerät verwendet werden.

#### Wiederaufladen der ECO-PLUS NiMH-Batterien im Ladestation

##### 1 Anschließen der AY4105 Ladestation:

- Achten Sie darauf, daß die örtliche Netzspannung mit der Spannung des Adapters übereinstimmt.
- Verbinden Sie den Netzadapter mit der **DC 4.5V DC**-Buchse der Ladestation und der Netzsteckdose.

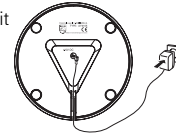

##### 2 Legen Sie die wiederaufladbare ECO-PLUS NiMH-Batterie **AY3363** ein:

- Überprüfen Sie, daß die Batterien (AY3363) korrekt eingelegt sind.

##### 3 Aufsetzen des Players:

- Stellen Sie dabei sicher, daß der Player ausgeschaltet ist..
- Wie abgebildet zeigt ▼ in Richtung der Ladeanzeige, schieben Sie den Player vorsichtig in den Schlitz der Ladestation. Stellen Sie dabei sicher, daß der Aufsatzanschluss des CD-Players auf die Kontaktstifte der Ladestation.

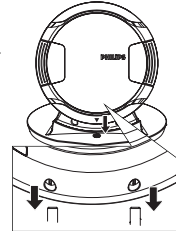

- Der Ladeanzeige leuchtet rot auf (Ladevorgang läuft). Der Ladevorgang wird gestartet.

→ Display : **CHARGING** .

- Falls die Batterien zu warm werden, wird das Aufladen für ca. 30 Minuten unterbrochen und display: **BATT HOT**

- Wenn die Batterie vollständig aufgeladen ist, der Ladeanzeige leuchtet grün auf (Power-Standby) und erscheinen, **BATT FULL** in der Anzeige..

## STROMVERSORGUNG

### Netzadapter AY3162 (nicht bei allen Versionen)

Verwenden Sie nur den AY3162 Adapter (4.5V/450mA Gleichspannung, Pluspol am Mittelstift). Ein anderes Produkt kann das Gerät beschädigen.

- 1 Achten Sie darauf, daß die örtliche Netzspannung mit der Spannung des Adapters übereinstimmt.

- 2 Verbinden Sie den Netzadapter mit der 4.5V DC-Buchse des CD-Spielers und der Netzsteckdose.

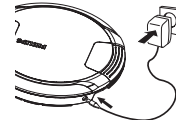

#### ✓ Nützliche Tipps:

- Stecken Sie den Adapter immer ab, wenn Sie ihn nicht benutzen.

## UMWELTINFORMATIONEN

- Alles überflüssige Verpackungsmaterial wurde vermieden. Die Verpackung ist leicht in drei Monomaterialien aufteilbar: Wellpappe, Polystyrol und Kunststoff.
- Ihr Gerät besteht aus Materialien, die von darauf spezialisierten Betrieben wiederverwertet werden können. Bitte halten Sie sich beim Recyceln von Verpackungsmaterial, erschöpften Batterien und alter Ausrüstung an örtliche Bestimmungen.

## ÜBER MP3 / WMA

Das Musikkompressionsverfahren MP3 (MPEG1 Audio Layer 3) und WMA (Windows Media Audio) verringert die digitalen Daten einer Audio CD deutlich und bewahrt dabei eine CD-ähnliche Klangqualität.

- **Wie Sie zu Musikdateien kommen:** Laden Sie entweder legale Musikdateien aus dem Internet auf die Festplatte Ihres Computers oder erstellen Sie Musikdateien aus Ihren eigenen Audio CDs. Legen Sie dazu eine Audio CD in das CD-ROM-Laufwerk Ihres Computers und komprimieren Sie die Musik mit einem geeigneten Encoderprogramm. Um eine gute Klangqualität zu erzielen, wird für MP3 eine Bitrate von mindestens 128 kbps empfohlen und 96 Kbps für WMA-Dateien.

- **Wie Sie eine CD-ROM mit MP3/WMA-Dateien machen:** Verwenden Sie den CD-Brenner Ihres Computers, um die Musikdateien von der Festplatte auf eine CD-ROM zu schreiben („brennen“).

### **Nützliche Tipps:**

- Vergewissern Sie sich, dass die Dateinamen der MP3-Dateien mit **.mp3** und WMA-Dateien mit **.wma** enden.
- Gesamtzahl von Musikdateien und Alben: rund 350 (bei Dateinamen mit 20 Zeichen).
- Die Zahl der Musikdateien, die gespielt werden können, hängt u. a. von der Länge der Dateinamen ab. Mit kurzen Dateinamen werden mehr Dateien unterstützt.

**Windows Media Audio®** ist eine eingetragene Marke der Microsoft Corporation.

Alle verwendeten Warenzeichen gehören den jeweiligen Inhabern.

## WIEDERGABE EINER DISK

Mit diesem Gerät können Sie wiedergeben:

- alle bereits bespielten Audio CDs
- WICHTIG!** CDs, die mit Kopierschutztechnologien einiger Hersteller verschlüsselt wurden, können möglicherweise von diesem Produkt nicht wiedergegeben werden.
- alle finalisierten Audio CDRs und CDRWs
- WMA/MP3-CDs (CD-ROMs mit WMA/MP3-Dateien)

- 1 Bewegen Sie den Schieber , um den Deckel zu öffnen.

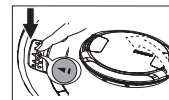

- 2 Legen Sie eine Disk mit der bedruckten Seite nach oben ein und drücken Sie leicht auf die Mitte der Disk, bis sie fest auf der Spindel sitzt. Drücken Sie auf den Deckel, um ihn zu schließen.

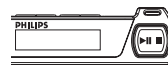

- 3 Drücken Sie , um das Gerät einzuschalten und die CD-Wiedergabe zu starten.

→ Display **EXPANIUM** und **READING CD** wird angezeigt. Die Wiedergabe beginnt.

Audio-Disk: Die aktuelle Titelnummer werden angezeigt.

MP3/WMA: Durchlauf der Dateinamen werden angezeigt.



- 4 Drücken Sie kurz  um die Wiedergabe zu unterbrechen.

→ Der Zeitpunkt, an dem die Wiedergabe unterbrochen wurde, blinkt auf.

Das Piepsen ist in Intervallen auch dann zu hören



- 5 Um die Wiedergabe fortzusetzen, drücken Sie .

- 6 Drücken Sie , um die Wiedergabe zu stoppen.

→ Audio-Disk: Die Anzahl der Titel und die gesamte Spielzeit der Disk werden angezeigt.

MP3/WMA: Die Anzahl der Alben und die Anzahl der Titel werden angezeigt.

## WIEDERGABE EINER DISK

### **Nützliche Tipps:**

- Wenn Sie eine Disk mit Audio-CD-Titeln und MP3-Dateien abspielen, werden zuerst die Audio-CD-Titel gespielt.

- "0" wird als Nummer Ihres Albums angezeigt, wenn Sie Ihre MP3/WMA-Dateien nicht auf der Disc in Alben organisiert haben.

- 7 Drücken Sie nochmals , um das Gerät auszuschalten.

- 8 Um die Disk herauszunehmen, fassen Sie sie am Rand und drücken Sie leicht auf die Spindel.

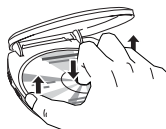

### **Auto-Standby Modus**

Wenn das Abspielen einer CD beendet ist und sie mehr als 25 Sekunden in der Stop-Position bleibt, display erlischt..

65 Sekunden später wird das Gerät automatisch abgeschaltet, um Strom zu sparen.

## LAUTSTÄRKE UND KLANG

### **Lautstärkeeinstellung**

- Regeln Sie die Lautstärke mit **VOLUME +/-** (00 - 30, oder **VOL +/-** auf der Fernbedienung).

### **Nützliche Tipps:**



Der Lautstärkepegel wird fortgesetzt bei:

- Standard Pegel (12) - Beim Starten der Wiedergabe im Standby-/Power Off-Modus
- Vorheriger Pegel - Beim Starten der Wiedergabe im Stop-Position.

### **Basseinstellung**

Es gibt drei DBB (Dynamic Bass Boost)-Optionen:

- Aus: keine Bassverstärkung
- **DBB 1** : leichte Bassanhebung
- **DBB 2** : starke Bassanhebung



- Drücken Sie **DBB** einmal oder mehrmals, um folgende Optionen für die Bassverstärkung zu wählen.

→ Bei aktivierter DBB-Funktion wird **DBB 1 2** angezeigt.

## EINEN TITEL/ALBUM AUSWÄHLEN UND SUCHEN

### Auswählen und Suchen auf allen Disks

#### Auswählen eines Titels

- Drücken Sie einmal oder mehrmals kurz **◀◀** oder **▶▶**, um zum Anfang des aktuellen, vorhergehenden oder nächsten Titels zu springen.
- In der Pause/Stop-Position drücken **▶▶**, um mit dem Abspielen zu beginnen.  
→ Der gewählte Titel wird gespielt.

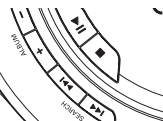

#### Suchen einer bestimmten Stelle während der Wiedergabe

- 1 Halten Sie **◀◀** oder **▶▶** gedrückt, um eine bestimmte Stelle vorwärts oder rückwärts zu suchen.  
→ Die Suche beginnt und die Wiedergabe wird leise fortgesetzt.
- 2 Lassen Sie die Taste los, sobald Sie die gewünschte Stelle erreicht haben.  
→ Die normale Wiedergabe wird fortgesetzt.

### Auswählen auf WMA/MP3-CDs

#### Auswählen eines Albums

- Drücken Sie einmal oder mehrmals kurz **ALBUM +/-**, um zum ersten Titel des aktuellen, vorhergehenden oder folgenden Albums zu springen.
- In der Pause/Stop-Position drücken **▶▶**, um mit dem Abspielen zu beginnen.  
→ Der erste Titel des gewählten Albums wird gespielt.



#### Auswählen eines Titels

- 1 Halten Sie **ALBUM +/-** gedrückt, um schnell zu einem aktuellen, vorhergehenden oder folgenden MP3/WMA-Titel zu springen.  
→ Das Gerät springt von Titel zu Titel und beschleunigt dabei nach 5 Sekunden.
- 2 Lassen Sie die Taste los, sobald Sie den gewünschten Titel erreicht haben.  
→ Der gewählte Titel wird gespielt.

#### Nützliche Tipps:

- Während der Wiedergabe eines Programms, können die Tasten **ALBUM +/-** nicht verwendet werden.

## PROGRAMMIEREN VON TITELN

(nur auf der Fernbedienung)

Sie können bis zu 50 Titel auswählen und sie in gewünschter Reihenfolge speichern. Dabei kann jeder Titel auch mehrmals gespeichert werden.

- 1 Wählen Sie einen Titel mit **◀◀** oder **▶▶** (MP3/WMA-CD: oder **ALBUM +/-**).
- 2 Auf der Fernbedienung, drücken Sie **PROG**, um den Titel zu speichern.  
→ P und die Zahl der gespeicherten Titel wird angezeigt.
- 3 Wählen und speichern Sie alle gewünschten Titel auf diese Art.
- 4 Wenn nötig, drücken Sie **■**, um die normale Wiedergabe zu stoppen. Halten Sie **▶▶**, um das Programm zu spielen.  
→ **PROG** erscheint und die Wiedergabe des Programms beginnt.



- 5 Um weitere Titel zum Programm hinzuzufügen, stoppen Sie die Wiedergabe des Programms mit **■** und setzen Sie mit Schritt 1-2 fort.  
→ Nachdem Sie 50 Titel gespeichert haben, wird **PROG FULL** angezeigt.

#### Überprüfen des Programms

Sie können das Programm überprüfen, indem Sie **PROG** mindestens 3 Sekunden gedrückt halten.  
→ Alle gespeicherten Titel werden nacheinander angezeigt.

#### Löschen des Programms

- 1 Drücken Sie **■**, um die Wiedergabe zu stoppen.
- 2 Drücken Sie **■**, um das Programm zu löschen.  
Es wird einmal **Cleared** (Gelöscht) angezeigt.

#### Nützliche Tipps:

- Das Programm wird auch gelöscht wenn Sie die Stromversorgung unterbrechen oder den Deckel öffnen, oder wenn sich das Gerät automatisch ausschaltet.

## WAHL VERSCHIEDENER WIEDERGABEMÖGLICHKEITEN – MODE

(nur auf der Fernbedienung)

Sie können die diversen Abspielmodi vor dem oder beim Abspielen wählen und ändern.

- 1 Auf der Fernbedienung, drücken Sie wiederholt **MODE** um auszuwählen:
  - **ALL** (**Shuffle All**): Titel der gesamten CD werden in zufälliger Reihenfolge abgespielt
  - **ALL** (**Shuffle repeat all**): wiederholt die gesamte CD ununterbrochen in zufälliger Reihenfolge.
  - **◀** (**Repeat 1**): wiederholt den aktuellen Titel ununterbrochen
  - **ALL** (**Repeat All**): wiederholt die gesamte CD/ das Programm.
  - **Scan All** : Jeder Titel auf der Disc/ im Programm wird 10 Sekunden lang wiedergegeben.

Nur für MP3-/WMA-CDs:

- (**Shuffle Album**): Alle Titel des aktuellen Albums werden einmal in zufälliger Reihenfolge gespielt.
  - **◀** (**Shuffle Repeat Album**): Alle Titel des aktuellen Albums werden wiederholt in zufälliger Reihenfolge gespielt.
  - **◀** (**Repeat Album**): Alle Titel des aktuellen Albums werden wiederholt gespielt.
- Das Symbol des ausgewählten Wiedergabemodus blinkt drei Mal.

- 2 Drücken Sie **▶▶**, wenn in der Stop-Position befindlich.
- 3 Um zur normalen Wiedergabe zurückzukehren, drücken Sie wiederholt **MODE** und **ALL** erlöschen.

#### Nützliche Tipps:

- **◀** , **ALL** und **Scan All** : nur diese Wiedergabemodi können mit programmierten Titeln kombiniert werden.

## ANZEIGE VON INFORMATIONEN

(nur bei MP3/ WMA-Titeln)

- Auf der Fernbedienung, Halten Sie **MODE** 3 Sekunden lang gedrückt. Innerhalb 2 Sekunden, drücken Sie einmal oder mehrmals kurz **MODE**, um die Information zu wählen, die angezeigt werden soll:
  - **FILENAME** : der Dateiname des Titels
  - **ALBUM** : der Name des Ordners
  - **TITLE** : der Name des Titels (wenn diese ID3-Tag-Information verfügbar ist)
  - **ARTIST** : der Name des Interpreten (wenn diese ID3-Tag-Information verfügbar ist)
  - **PLAY TIME** : abgelaufene Wiedergabezeit, Albumnummer und Stücknummer

#### Nützliche Tipps:

- Der ID3-Tag ist Teil einer MP3/ WMA-Datei und enthält verschiedene Informationen über den Titel wie seinen Namen oder den Namen des Interpreten. Geben Sie die ID3-Tag-Informationen mit Ihrem MP3-Encoderprogramm ein, bevor Sie die MP3/ WMA-CD brennen.
- Display: max. 31 Zeichen.

## ESP / ENERGIESPARMODUS

Die Wiedergabe eines herkömmlichen tragbaren CD-Spielers wird durch Vibrationen und Erschütterungen oft unterbrochen. Die **ELECTRONIC SKIP PROTECTION (ESP)**, mit der Ihr CD-Spieler ausgestattet ist, schützt vor solchen Unterbrechungen. ESP beugt aber nicht Unterbrechungen vor, die durch heftige Laufaktivität hervorgerufen werden. **Es schützt auch nicht vor Schäden, die durch Fallenlassen verursacht werden!**

Der Energiesparmodus hilft, die Batterielebensdauer - für längere Wiedergabe - zu verlängern.

- Um den Übersprungschutz auszuschalten und den Stromsparmodus zu aktivieren, Drücken Sie **ESP**.  
→ **ESP** erlischt.
- Drücken Sie **ESP** erneut.  
→ **ESP** erscheint und die Schutzfunktion ist aktiviert.

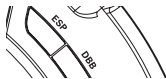

### → Oops:

Die maximale **ESP**-Zeit ist überschritten. Die Wiedergabe setzt aus, wird jedoch wieder optimal aufgenommen, sobald der CD-Spieler keinen Vibrationen ausgesetzt ist.



## 200 SEC MAGIC ESP

**Durchschnittliche Spieldauer bei aktiviertem ESP-Übersprungschutz:**

Sekunden	Stücktyp
200	WMA-CD(64kbps)
100	MP3-CD(128kbps)
45	Audio-Disk

### ✓ **Nützliche Tipps:**

- *ESP ist standardmäßig immer aktiviert.*

## HOLD

- Um HOLD zu deaktivieren, stellen Sie den Schieber auf **OFF**.  
→ Die Sperrung aller Tasten wird aufgehoben.

### ✓ **Nützliche Tipps:**

- *Wenn Sie HOLD durch Stellen des Schiebers auf RESUME deaktivieren, aktivieren Sie zugleich die RESUME funktion.*

## AKUSTISCHES FEEDBACK (BEEP)

Das akustische Feedback ist ein Piepston, der zu hören ist, wenn Tasten am Gerät gedrückt werden. Das Piepsen ist in Intervallen auch dann zu hören, wenn sich das Gerät im Modus Pause befindet oder wenn die Batterien schwach sind.

- 1 Halten Sie **DBB** für 2 Sekunden gedrückt, um den Piepston entweder ein- oder auszuschalten:  
→ **bEEP OFF** : Der Piepston ist ausgeschaltet.  
→ **bEEP ON** : Der Piepston ist eingeschaltet.

### ✓ **Nützliche Tipps:**

- *In der Standardeinstellung ist der Piepton aktiviert.*

## RESUME

*(nur für die Tasten am Hauptgerät, audio-disk)*

### RESUME - fortsetzen von der Stelle, wo die Wiedergabe gestoppt wurde

Sie können die zuletzt gespielte Stelle speichern. Wenn Sie die Wiedergabe erneut starten, setzt sie an der Stelle fort, wo sie zuvor beendet wurde (RESUME). Für diese Funktionen, benutzen Sie den **OFF-RESUME-HOLD** Schieber.

- 1 Stellen Sie den Schieber während der Wiedergabe auf **RESUME**, um RESUME zu aktivieren.
  - 2 Drücken Sie **■** wenn Sie die Wiedergabe stoppen wollen.
  - 3 Drücken Sie **▶II** wenn Sie die Wiedergabe wieder aufnehmen möchten. (oder halten Sie **▶II** auf der Fernbedienung).  
→ die Wiedergabe setzt an jener Stelle fort, an der sie gestoppt wurde.
- Um RESUME zu deaktivieren, stellen Sie den Schieber auf **OFF**.



## HOLD

### HOLD - sperren aller Tasten

Dieses Modell weist eine Doppel-Sperrfunktion auf, durch die verhindert wird, dass Tasten aus Versehen gedrückt und aktiviert werden. Sie können wahlweise alle Tasten entweder am Gerät, auf der Fernbedienung oder sogar auf beiden sperren! Stellen Sie einfach den jeweiligen **HOLD**-Schiebeschalter auf die gewünschte HOLD-Position ("On" oder "Off"). Beispiel:

- Stellen Sie den **OFF•RESUME•HOLD**-Schiebeschalter auf **HOLD**, um HOLD am Gerät zu aktivieren. (oder stellen Sie den **OFF•HOLD**-Schiebeschalter auf **HOLD** auf der Fernbedienung).

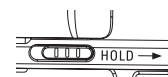

- Alle Tasten sind gesperrt. **Hold** erscheint, wenn irgendeine Taste am Gerät gedrückt wird. **Hold** wird nur angezeigt, wenn **▶II** gedrückt wurde.

**HOLD**

## FEHLERBEHEBUNG

**WARNUNG:** Versuchen Sie unter keinen Umständen das Gerät selbst zu reparieren, da die Garantie dadurch ihre Gültigkeit verliert. Wenn ein Fehler auftritt, prüfen Sie zuerst die nachstehenden Hinweise bevor Sie das Gerät zur Reparatur bringen. Wenn Sie ein Problem trotz dieser Hinweise nicht lösen können, wenden Sie sich an Ihren Fachhändler oder eine Service-Stelle.

### Der CD-Spieler ist ohne Strom, oder die Wiedergabe beginnt nicht

- Nachprüfen, dass die Batterien nicht unbrauchbar oder leer sind, dass sie richtig eingelegt sind, dass die Kontaktstifte sauber sind.
- Der Adapteranschluss könnte locker sein. Ihn sicher anschließen.

### Die Anzeige **Insert CD** erscheint

- Nachprüfen, dass die CD sauber und richtig eingelegt ist (bedruckte Seite oben).
- Falls die Linse beschlagen ist, ein paar Minuten warten, bis der Beschlag verschwunden ist.
- Stellen Sie sicher, dass die CD nicht mithilfe von Kopierschutztechnologien verschlüsselt wurde, da einige von ihnen nicht mit dem Compact Disc-Standard kompatibel sind.

### Die Anzeige **Disc Error** erscheint

- Die CD-RW (CD-R) wurde nicht richtig aufgenommen. FINALIZE am CD-Recorder benutzen.

### Die Anzeige **Non audio** erscheint

- CD enthält audiofremde Dateien. Verwenden Sie geeignete Musik-CD oder **SEARCH** **◀◀** oder **▶▶** einmal oder mehrmals drücken, um zu einem CD Audio-Titel anstelle der Dateidateien zu springen

### Die Anzeige **HOLD** erscheint, und/oder keine Reaktion auf Bedienelemente

- Falls **HOLD** aktiviert ist, dies deaktivieren.
- Elektrostatische Entladung. Stromlos machen oder Batterien ein paar Sekunden herausnehmen.

### Die CD überspringt Titel

- Die CD ist beschädigt oder verschmutzt. Die CD ersetzen oder reinigen.
- **SHUFFLE** oder **PROG** ist aktiv. Abschalten, was auch immer eingeschaltet ist.

### Kein Klang oder schlechte Klangqualität.

- Der Pause-Modus könnte aktiv sein. **▶II** drücken.
- Lose, falsche oder verschmutzte Anschlüsse. Anschlüsse prüfen und reinigen.
- Lautstärke ist evtl. nicht richtig eingestellt. Die Lautstärke einstellen.
- Starke Magnetfelder. Position und Anschlüsse des CD-Spielers überprüfen. Außerdem aktiven Handys fernbleiben.

