

# MP3-CD Mini Hi-Fi System

FWM372  
FWM572

User manual

Manuel d'utilisation

Manual del usuario

Benutzerhandücher

Gebruikershandleidingen

Manuale per l'utente

Användarhandböckerna

Brugermanual



# PHILIPS

## Important notes for users in the U.K.

### Mains plug

This apparatus is fitted with an approved 13 Amp plug. To change a fuse in this type of plug proceed as follows:

- 1 Remove fuse cover and fuse.
- 2 Fix new fuse which should be a BS1362 3 Amp, A.S.T.A. or BSI approved type.
- 3 Refit the fuse cover:

If the fitted plug is not suitable for your socket outlets, it should be cut off and an appropriate plug fitted in its place.

If the mains plug contains a fuse, this should have a value of 3 Amp. If a plug without a fuse is used, the fuse at the distribution board should not be greater than 3 Amp.

**Note:** *The severed plug must be disposed of to avoid a possible shock hazard should it be inserted into a 13 Amp socket elsewhere.*

### How to connect a plug

The wires in the mains lead are coloured with the following code: blue = neutral (N), brown = live (L).

- As these colours may not correspond with the colour markings identifying the terminals in your plug, proceed as follows:
  - Connect the blue wire to the terminal marked N or coloured black.
  - Connect the brown wire to the terminal marked L or coloured red.
  - Do not connect either wire to the earth terminal in the plug, marked E (or  $\text{⏏}$ ) or coloured green (or green and yellow).

Before replacing the plug cover, make certain that the cord grip is clamped over the sheath of the lead - not simply over the two wires.

### Copyright in the U.K.

Recording and playback of material may require consent. See Copyright Act 1956 and The Performer's Protection Acts 1958 to 1972.

## Italia

### DICHIARAZIONE DI CONFORMITA'

Si dichiara che l'apparecchio MCD510 Philips risponde alle prescrizioni dell'art. 2 comma 1 del D.M. 28 Agosto 1995 n. 548.

Fatto a Eindhoven

Philips Consumer Electronics  
Philips, Glaslaan 2  
6516 JB Eindhoven, The Netherlands

## Norge

Typeskilt finnes på apparatens underside.

**Observer:** *Nettbryteren er sekundert innkoplet. Den innebygde nettdelen er derfor ikke frakoplet nettet så lenge apparatet er tilsluttet nettkontakten.*

For å redusere faren for brann eller elektrisk støt, skal apparatet ikke utsettes for regn eller fuktighet.

## CAUTION

**Use of controls or adjustments or performance of procedures other than herein may result in hazardous radiation exposure or other unsafe operation.**

## VAROITUS

**Muiden kuin tässä esitettyjen toimintojen säädön tai asetusten muutto saattaa altistaa vaaralliselle säteilylle tai muille vaarallisille toiminnoille.**

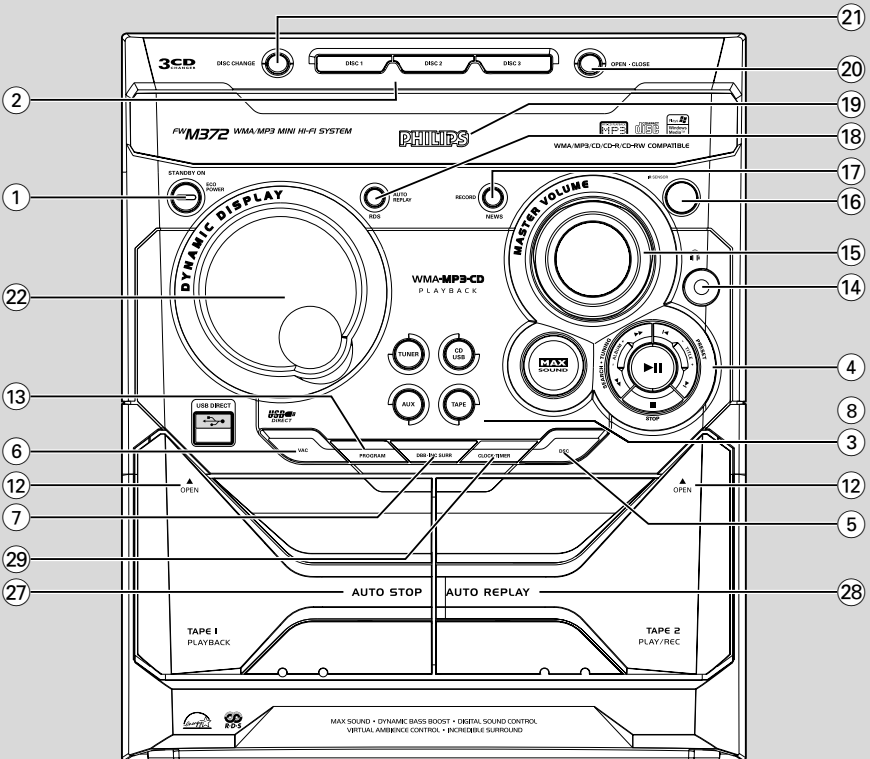
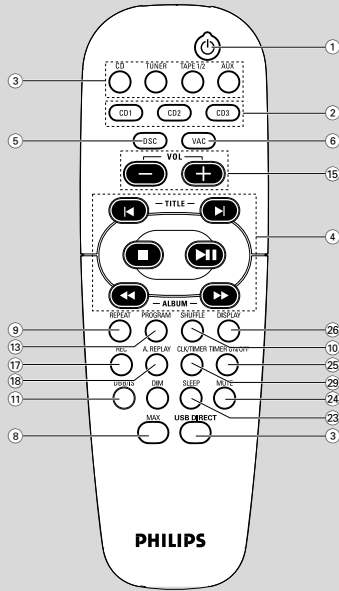

## DK

**Advarsel: Usynlig laserstråling ved åbning når sikkerhedsafbrydere er ude af funktion. Undgå udsættelse for stråling.**

**Bemærk: Netafbryderen er sekundært indkoblet og afbryder ikke strømmen fra nettet. Den indbyggede netdel er derfor tilsluttet til lysnettet så længe netstikket sidder i stikkontakten.**

## S

**Klass 1 laseraparat**

**Varning! Om apparaten används på annat sätt än i denna bruksanvisning specificerats, kan användaren utsättas för osynlig laserstråling, som överskrider gränsen för laserklass 1.**

**Observera! Stömbrytaren är sekundärt kopplad och bryter inte strömmen från nätet. Den inbyggda nätdelen är därför ansluten till elnätet så länge stickproppen sitter i vägguttaget.**

## SF

**Luokan 1 laserlaite**

**Varoitus! Laitteen käyttäminen muulla kuin tässä käyttöohjeessa mainitulla tavalla saattaa altistaa käyttäjän turvallisuusluokan 1 ylittävälle näkymättömälle lasersäteilylle.**

**Oikeus muutoksiin varataan. Laite ei saa olla alttiina tippu- ja roiskevedelle.**

**Huom. Toiminnanvalitsin on kytketty toisiopuolelle, eikä se kytke laitetta irti sähköverkosta. Sisäänrakennettu verkko-osa on kytkettynä sähköverkkoon aina silloin, kun pistoke on pistorasiassa.**

# DEMO MODE

To turn ON

Press & HOLD

DEMO STOP

button

for 5 seconds

To turn OFF

Press & HOLD

DEMO STOP

button

for 5 seconds

# PLUG & PLAY -for tuner installation

1



Plug in the unit

2



Follow instructions in the display

3



Press "PLAY"

English .....	6
Français .....	31
Español .....	56
Deutsch .....	81
Nederlands .....	111
Italiano .....	140
Svenska .....	168
Dansk .....	194
Suomi .....	222
Português .....	248
Ελληνικά .....	275

English

Français

Español

Deutsch

Nederlands

Italiano

Svenska

Dansk

Suomi

Português

Ελληνικά

**Généralités**

Accessoires fournis .....	32
Environnement .....	32
Consignes de sécurité .....	32

**Préparatifs**

Connexions arrière .....	32–34
Connexion au secteur	
Connexions d'antenne	
Connexion des enceintes	
Connexions facultatives .....	34
Connecter un périphérique USB ou une carte mémoire	
Connecter un appareil non-USB	
Installation des piles dans la télécommande	34

**Commandes**

Commandes sur la chaîne et sur la télécommande .....	35–36
--	-------

**Fonctions de base**

Plug & Play .....	37
Mode de démonstration .....	38
Pour mettre le système en marche .....	38
Pour mise en circuit du mode de veille Eco	
Power .....	38
Mode de gradateur .....	38
Réglage du volume .....	38
Fonctions sonores .....	39
Son MAX - son optimal	
VAC	
DSC	
DBB	
Incredible Surround - effet surround	

**Utilisation du lecteur de CD/  
MP3-CD**

Disques acceptés pour la lecture .....	40
Chargement des disques .....	40
Lecture des disques .....	40-41
Echange des disques en cours de lecture .....	41
Sélection d'une plage ou d'un passage particuliers .....	41
Sélection de l'album/le titre désiré .....	41
Les divers modes de lecture: SHUFFLE et REPEAT .....	41
Programmation de plages .....	42
Effacement du programme .....	42

**Réception radio**

Réglage sur les émetteurs radio .....	43
Mémorisation des stations de radio préréglées .....	43–44
Programmation automatique de stations de radio préréglées	
Programmation manuelle de stations de radio préréglées	
Accord sur des stations radio préréglées ....	44
RDS .....	44–45
Réglage de l'horloge RDS	
NEWS .....	45

**Utilisation du lecteur de cassettes/enregistrement**

Introduction d'une cassette .....	46
Lecture de cassettes .....	46
Rebobinage/bobinage .....	47
Généralités sur l'enregistrement .....	47
Préparation avant l'enregistrement .....	47
Enregistrement immédiat .....	47
Synchronisation du début de l'enregistrement du CD/USB .....	48
Copie de cassettes .....	48

**Sources externes**

Utiliser un périphérique USB de stockage ...	49
Utiliser un périphérique USB de stockage	49–50

**Horloge/Temporisateur**

Affichage de l'horloge .....	51
Réglage de l'horloge .....	51
Réglage du temporisateur .....	52
Pour désactiver le temporisateur	
Pour activer le temporisateur	
Réglage du minuteur de mise en veille .....	52

**Spécifications** ..... 53**Entretien** ..... 54**Dépannage** ..... 54–55

## Accessoires fournis

- 2 haut-parleurs
- Une télécommande avec deux piles de type AA
- Antenne cadre pour modulation d'amplitude (MW)
- Antenne filaire pour modulation de fréquence (FM)
- Cordon secteur

## Environnement

Tous les matériaux d'emballage superflus ont été supprimés. Nous avons fait notre possible pour faciliter le tri des matériaux d'emballage en trois catégories: carton (emballage extérieur), mousse de polystyrène (calage) et polyéthylène (sachets, film protecteur en mousse).

Votre appareil est constitué de matériaux susceptibles d'être recyclés et réutilisés s'il est démonté par une firme spécialisée. Veuillez observer la réglementation locale en vigueur sur la manière de vous débarrasser des matériaux d'emballage, des piles usagées et de vos anciens appareils.

## Consignes de sécurité

- Avant d'utiliser le système, vérifiez si la tension d'alimentation figurant que la plaquette signalétique (ou la tension indiquée à côté du sélecteur de tension) correspond à celle du secteur. Dans la négative, consultez votre revendeur.
- Placez l'appareil sur une surface plane, ferme et stable.
- L'appareil doit être installé à un emplacement suffisamment ventilé pour écarter tout risque d'échauffement interne. Laissez un espace d'au moins 10 cm à l'arrière et au-dessus du boîtier, et de 5 cm de chaque côté.
- L'aération de l'appareil ne doit pas être empêchée en couvrant la bouche d'aération avec des objets tels que joumaux, nappe, rideaux, etc.
- L'appareil, les piles ou les disques ne doivent jamais être exposés à une humidité excessive, à la pluie, à du sable ou à des sources de chaleur; dont notamment des appareils de chauffage ou un ensoleillement direct.
- Ne pas placer sur l'appareil des objets enflammés telles que des bougies allumées.

- Ne pas placer sur l'appareil des objets remplis d'eau tels que des vases.
- Installez vos système près d'une prise d'alimentation AC et où l'accès à la prise électrique est aisé.
- S'il est amené directement d'un environnement froid à un local chaud, ou s'il est placé dans une pièce très humide, une condensation peut se produire sur la lentille du lecteur à l'intérieur du système. Le cas échéant, le lecteur de CD ne fonctionnera pas normalement. Laissez-le en marche pendant une heure environ, sans disque, avant que la lecture puisse s'effectuer normalement.
- Les éléments mécaniques de l'appareil sont équipés de roulements autolubrifiés qui ne doivent être ni huilés ni graissés.
- Les éléments mécaniques de l'appareil sont équipés de roulements autolubrifiés qui ne doivent être ni huilés ni graissés.
- **Lorsque l'appareil est en mode de veille (STANDBY), il continue à consommer de l'électricité. Pour le déconnecter totalement de l'alimentation secteur, débrancher la fiche secteur de la prise murale.**

## Se débarrasser de votre produit usagé

**Votre produit est conçu et fabriqué avec des matériaux et des composants de haute qualité, qui peuvent être recyclés et utilisés de nouveau.**

**Lorsque ce symbole d'une poubelle à roue barrée est attaché à un produit, cela signifie que le produit est couvert par la Directive Européenne 2002/96/EC**



**Veuillez vous informer du système local de séparation des déchets électriques et électroniques.**

**Veuillez agir selon les règles locales et ne pas jeter vos produits usagés avec les déchets domestiques usuels. Jeter correctement votre produit usagé aidera à prévenir les conséquences négatives potentielles contre l'environnement et la santé humaine.**

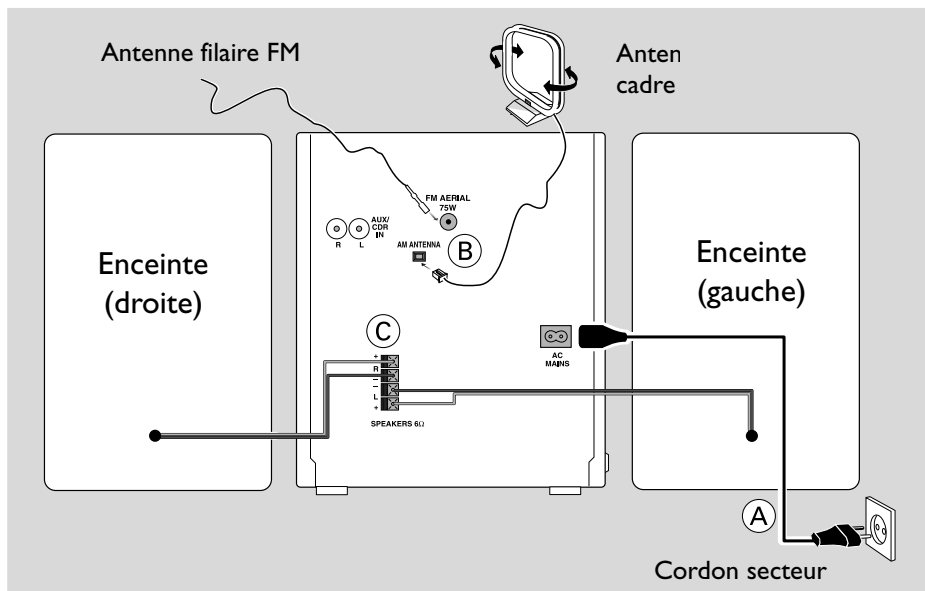

## Connexions arrière

La plaquette signalétique est apposée à l'arrière de l'appareil.

### A Connexion au secteur

– Avant de brancher le cordon secteur dans la prise murale, vérifiez si tous les autres branchements sont effectués.

#### AVERTISSEMENT!

- Pour une performance optimale, utilisez uniquement le câble de puissance original.
- Ne faites ni ne changez jamais les connexions avec la puissance mise en circuit.
- Rayonnement laser visible et invisible. Si le couvercle est ouvert, ne regardez pas le faisceau.
- Haute tension ! Ne pas ouvrir. Risque d'électrocution ! Aucune pièce de cet appareil n'est susceptible d'être réparée par l'utilisateur.
- Toute modification apportée au produit peut provoquer des rayonnements électromagnétiques dangereux ou toute autre situation dangereuse.

Pour éviter une surchauffe du système, un circuit de sécurité a été intégré. A cet effet, votre système peut commuter automatiquement en mode de veille en cas

de conditions extrêmes. Si cela arrive, laissez refroidir le système avant de le réutiliser (non disponible pour toutes les versions).

### B Connexions d'antenne

Connectez l'antenne cadre MW et l'antenne filaire FM aux bornes correspondantes. Positionnez les antennes de manière à obtenir une réception optimale.

#### Antenne MW

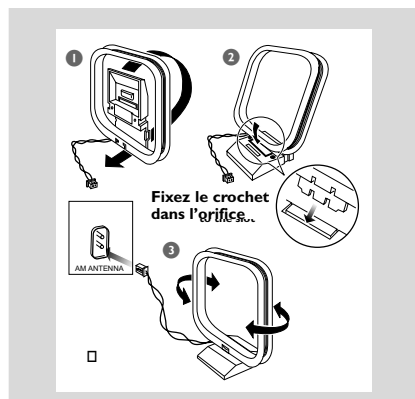

- Eloignez le plus possible l'antenne d'un téléviseur, d'un magnétoscope ou de toute source de rayonnement.



## Antenne FM

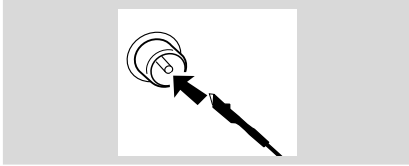

- Pour améliorer la réception FM stéréo, connectez une antenne FM extérieure à la prise d'antenne FM ANTENNA.

## Connexion des enceintes

### Enceintes avant

Branchez les câbles d'enceinte sur les connecteurs **SPEAKERS** (R pour l'enceinte droite et L pour l'enceinte gauche) du caisson de basses (câbles rouges sur le connecteur + et câbles noirs sur le connecteur -) et du tweeter (câbles gris sur le connecteur + et câbles bleus sur le connecteur -).

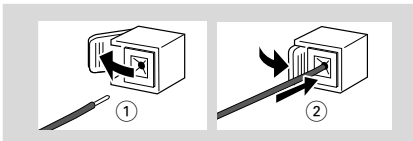

- Pincez la section dénudée du fil d'enceinte comme illustré.

### Remarques:

- Pour obtenir une qualité sonore optimale, il est recommandé d'utiliser les enceintes fournies.
- Ne connectez pas plus d'une enceinte à l'une ou l'autre paire de prises de haut-parleur + / -.
- Ne connectez pas des haut-parleurs dont l'impédance est inférieure à celle des enceintes fournies. Consultez à cet effet la section **SPECIFICATIONS** du présent manuel.

## Connexions facultatives

Les appareils et cordons ci-dessous ne sont pas fournis. Pour plus de détails, reportez-vous au mode d'emploi des appareils connectés.

### Connecter un périphérique USB ou une carte mémoire

En connectant un périphérique USB de stockage à une chaîne Hi-Fi, Vous pouvez écouter la musique stockée dans le périphérique à travers les puissants haut-parleurs de la chaîne Hi-Fi.

- Insérez la fiche du périphérique USB dans la prise  de l'appareil.

### Pour les appareils avec un câble USB :

- 1 Insérez une extrémité du câble USB (non fourni) dans la prise  de l'appareil.
- 2 Insérez l'autre prise du câble USB à la borne de sortie USB de l'appareil USB

### Pour la carte mémoire :

- 1 Insérez la carte mémoire dans le lecteur de carte (non fournie).
- 2 Branchez le lecteur de cartes sur la prise  de l'appareil à l'aide d'un câble USB (non fourni).

## Connecter un appareil non-USB

Utilisez un cordon Cinch pour connecter les prises **AUX** de sortie audio analogique d'un appareil externe (téléviseur, magnétoscope, lecteur de disques laser, d'un lecteur de DVD ou d'un enregistreur de CD).

### Remarque:

- Si vous connectez un équipement avec une sortie mono (une sortie audio simple), connectez-le au terminal **AUX/IN** gauche. Comme alternative, vous pouvez utiliser un câble cinch "simple à double" (le son restera mono).

## Installation des piles dans la télécommande

Installez deux piles (type R06 ou AA) dans la télécommande en respectant la polarité indiquée par les symboles " + " et " - " dans le logement.

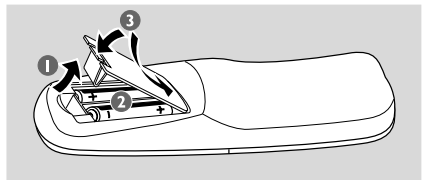

### ATTENTION!

- Enlevez les piles si elles sont usées ou si la télécommande doit rester inutilisée pendant une période de temps prolongée.
- Ne mélangez pas des piles usagées, neuves ou de marques différentes.
- Les piles renferment des substances chimiques et doivent donc être éliminées dans les règles.

## Commandes sur la chaîne et sur la télécommande

### ① STANDBY-ON/ ECO POWER (⏻)

- met le système en mode de marche ou en mode économique de veille/mode de veille normal avec affichage de l'heure.

### ② DISC 1/2/3 (CD 1/2/3)

- pour sélectionner une plage CD en lecture.

### ③ Sélection de la source – pour sélectionner ce qui suit :

**CD/USB** (sur la chaîne uniquement)

- pour basculer entre les sources DISC et USB.

#### CD

- pour sélectionner la source DISC.
- appuyez plusieurs fois sur cette touche pour sélectionner une piste à lire.

#### TUNER

- pour sélectionner la gamme d'onde : FM ou AM.

#### TAPE (TAPE 1/2)

- pour sélectionner le lecteur de cassettes 1 ou 2.

#### AUX

- pour sélectionner l'entrée d'un appareil supplémentaire : AUX.

#### USB DIRECT

- pour sélectionner la source USB directement.

### ④ Sélection du mode

#### ALBUM – / + ◀ ▶

pour MP3-CD/USB pour sélectionner l'album précédent/ suivant.

pour CD ..... pour rechercher une plage en avant ou en arrière.

pour Tuner ..... pour rechercher une fréquence radio supérieure ou inférieure.

pour Tape ..... pour le rembobinage ou l'avance rapides.

pour Clock ..... (sur la chaîne uniquement) pour régler l'heure.

#### STOP ■

pour CD/ MP3-CD/USB pour arrêter la lecture ou effacer un programme.

pour Tuner ..... (sur la chaîne uniquement) pour arrêter la programmation.

pour Tape ..... pour arrêter la lecture ou l'enregistrement.

pour Demo ..... (sur la chaîne uniquement) pour activer ou désactiver le mode de démonstration.

pour Clock ..... (sur la chaîne uniquement) pour terminer le réglage de l'horloge.

pour Plug & Play .... (sur la chaîne uniquement) pour terminer l'installation Plug & Play.

#### ▶ ||

pour CD/ MP3-CD/USB pour arrêter ou interrompre la lecture.

pour Tape ..... pour démarrer la lecture.

pour Plug & Play .... (sur la chaîne uniquement) pour démarrer et activer l'installation Plug & Play.

#### TITLE – / + ◀ ▶ PRESET

pour MP3-CD/USB pour sélectionner le titre précédent/ suivant.

pour CD ..... pour passer au début de la plage actuelle, précédente ou suivante.

pour Tuner ..... pour sélectionner un émetteur radio pré-programmé.

pour Clock ..... (sur la chaîne uniquement) pour régler les minutes.

### ⑤ DSC

- Sélectionne différents types de réglages d'égalisation sonore. (OPTIMAL, JAZZ, ROCK ou TECHNO)

### ⑥ VAC

- Sélectionne différents types de réglages d'environnement d'ambiance. (HALL, CONCERT ou CINEMA)

### ⑦ DBB/INC. SURR (DBB/IS)

- pour sélectionner le niveau d'amplification des basses. (DBB 1, DBB 2, DBB3 ou DBB OFF)
- mise en ou hors service de l'effet de sonorité surround.

### ⑧ MAX SOUND (MAX)

- pour activer ou désactiver le mixage optimal des différentes fonctions sonores.

# Commandes

## 9 REPEAT

- pour lire en boucle des plages/disques/programme.

## 10 SHUFFLE

- Active/désactive le mode lecture en ordre aléatoire.

## 11 DIM

- pour sélectionner les différents modes de gradateur : DIM 1, DIM 2, DIM 3 ou DIM OFF (gradateur hors fonction).

## 12 OPEN ▲

- pour ouvrir la porte du compartiment de la cassette.

## 13 PROGRAM

pour CD/ MP3-CD/USB pour programmer les plages du CD.

pour Tuner ..... pour programmer les stations de radio.

pour Clock ..... pour sélectionner le mode d'horloge sur 12 ou 24 heures.

## 14

- pour le branchement d'un casque.

## 15 MASTER VOLUME (VOL -/+)

- pour augmenter ou réduire le volume.

## 16 IR SENSOR

- Capteur pour la télécommande infra rouge.

## 17 RECORD (REC)

- pour commencer l'enregistrement sur la platine à cassette 2.

## 18 AUTO REPLAY (A. REPLAY)

- pour sélectionner le mode de lecture AUTO REPLAY (lecture continue automatique) ou seulement ONCE (une fois).

## 19 Tiroir de disque

## 20 OPEN•CLOSE

- pour ouvrir et fermer le tiroir de disque.

## 21 DISC CHANGE

- pour changer le ou les disques.

## 22 Afficheur

- pour visualiser le réglage en cours de votre système.

## 23 SLEEP

- mise en fonction, mise hors fonction ou réglage du temporisateur de mise en veille.

## 24 MUTE

- Interrompt/relance la reproduction du son.

## 25 TIMER ON/OFF

- activation/ désactivation ou réglage de la minuterie.

## 26 DISPLAY

- Affiche l'album et le nom du titre d'un CD MP3.

## 27 Lecteur de cassette 1

## 28 Lecteur de cassette 2

## 29 CLOCK•TIMER (CLK/ TIMER)

- pour voir l'heure.

## 30 USB DIRECT

- prise permettant de connecter le lecteur à un périphérique USB

### Remarques pour la télécommande:

- Sélectionnez d'abord la source que vous désirez commander en appuyant sur l'une des touches de sélection de la source sur la télécommande (par exemple CD, TUNER).
- Sélectionnez ensuite la fonction voulue (par exemple ►, ◀, ▶).

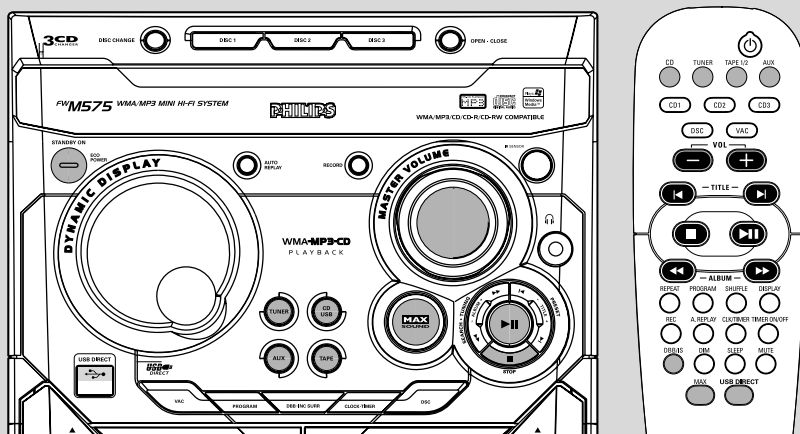

## IMPORTANT!

**Avant d'utiliser le système, effectuez les opérations préparatoires.**

### Plug & Play (pour installation du tuner)

La fonction Plug & Play vous permet de mettre automatiquement en mémoire tous les émetteurs radio et les émetteurs RDS disponibles.

#### Première installation ou mise en service

- 1 Lors de la mise sous tension, le message "AUTO INSTALL - PRESS PLAY" (installation automatique - appuyez sur PLAY) s'affiche.
- 2 Appuyez sur ►|| sur la chaîne pour démarrer l'installation.
  - "PLUG AND PLAY" .... "INSTALL" (installation) s'affiche suivi de "TUNER" (syntoniseur) et ensuite de "AUTO" (automatique).
  - **PROG** se met à clignoter.
  - Le système mémorise automatiquement les stations de radio dont l'intensité du signal est suffisante, d'abord toutes les stations RDS puis les stations FM (modulation de fréquence) et MW (ondes moyennes) respectivement. Les stations RDS à signal faible peuvent être mémorisées lors de programmations ultérieures.
  - Lorsque toutes les stations radio disponibles ont été mémorisées, ou que les 40 présélections de la mémoire ont été utilisées, la dernière station programmée (ou la première station RDS disponible) est diffusée.

- 3 Le système passe à la programmation de l'horloge RDS si la première présélection correspond à une station RDS.
  - "INSTALL" s'affiche suivi de "TIME" et ensuite de "SEARCH RDS TIME".
  - Une fois que le temps RDS a été détecté, "RDS TIME" (temps RDS) s'affiche et l'heure actuelle est mémorisée.
  - Au cas où l'émetteur RDS n'émet pas l'heure RDS dans les 90 secondes, le programme sera automatiquement terminé et "NO RDS TIME" sera visible à l'affichage.
- Si l'émetteur RDS est disponible au niveau du premier préréglage;
  - Le programme est automatiquement mis hors service.

#### Pour réinstaller Plug & Play

- 1 En mode de veille ou de démonstration, appuyez sur ►|| sur la chaîne et maintenez enfoncé jusqu'à ce que "AUTO INSTALL - PRESS PLAY" soit affiché.
  - 2 Appuyez à nouveau sur ►|| pour démarrer l'installation.
    - Toutes les stations radio préalablement mémorisées seront remplacées.
- Pour quitter sans mémoriser les programmations Plug & Play**
- Appuyez sur ■ sur la chaîne.
    - Si vous n'achevez pas l'installation Plug & Play, cette fonction sera relancée lors de la prochaine mise en marche.

# Fonctions de base

## Mode de démonstration

Le système comporte un mode de démonstration qui présente les diverses fonctions disponibles.

### Pour activer la démonstration

- En mode veille, appuyez et maintenez enfoncé **■** sur le système pendant 5 secondes pour passer en mode démonstration.

### Pour désactiver la démonstration

- Appuyez et maintenez enfoncé **■** sur le système pendant 5 secondes pour passer en mode veille.

## Pour mettre le système en marche

- Appuyez sur **STANDBY-ON/ECO POWER** (⏻).  
→ Le système se commute sur la dernière source sélectionnée.
- Appuyez sur **CD/USB, TUNER, TAPE** (TAPE 1/2) ou **AUX**.  
→ Le système se commute sur la dernière source sélectionnée.
- Appuyez sur **OPEN•CLOSE, DISC 1/2/3** (CD 1/2/3) ou **DISC CHANGE**.  
→ Le système se commute sur la source sélectionnée.

## Pour mise en circuit du mode de veille Eco Power

- Appuyez sur **STANDBY-ON/ECO POWER** (⏻) dans le mode activé.  
→ Le système se met en mode de veille d'économie (ECO POWER LED - l'indicateur d'alimentation économique est allumé) ou en mode normal de veille avec l'affichage de l'heure.
- Si le système est en mode de veille normal avec l'affichage de l'heure, appuyez et maintenez **STANDBY-ON/ECO POWER** (⏻) durant 3 secondes ou plus pour permuter en mode de veille Eco ou vice versa.

## Mode de gradateur

Cette option permet de sélectionner l'intensité d'éclairage de l'afficheur.

- Dans tous les autres modes de source, appuyez à plusieurs reprises sur **DIM** pour sélectionner le mode d'affichage DIM 1, DIM 2, DIM 3 ou DIM OFF (gradateur hors fonction).  
→ **DIM** s'affiche, sauf en mode DIM OFF.

DIM mode	Brightness	Spectrum Analyser
1	normal	off
2	half	on
3	half	off
OFF	normal	on

## Réglage du volume

Réglez le **VOLUME** de manière à augmenter (tournez dans le sens horaire ou **VOLUME +**) ou diminuer (tournez dans le sens anti-horaire ou **VOLUME -**) le niveau sonore.

### Pour l'écoute au casque

- Connectez la fiche du casque dans la prise  située à l'avant de la chaîne.  
→ Les hauts-parleurs sont alors coupés.

### Pour couper momentanément le son

- Appuyez sur **MUTE** sur la télécommande.  
→ La reproduction sonore se poursuit sans son audible et "MUTE" (sourdine) s'affiche.
- Pour rétablir le son, appuyez de nouveau sur **MUTE** ou augmentez le volume à l'aide de la commande VOLUME.



## Fonctions sonores

**Pour une écoute optimale, vous ne pouvez sélectionner que l'une ou l'autre des fonctions sonores: la fonction de son MAX, DSC ou VAC.**

### Son MAX - son optimal

La fonction de son MAX vous offre le mixage optimal des différentes fonctions sonores (par exemple DSC, VAC, DBB)

- Appuyez de manière répétée sur **MAX SOUND** (ou **MAX** sur la télécommande) repeatedly.
  - Lorsque la fonction est activée, **MAX SOUND** sera affiché et la touche **MAX SOUND** s'allume.
  - En l'activant, "MAX OFF" est affiché et le bouton MAX s'éteint.

#### Remarque:

– Lorsque le son MAX est sélectionné, tous les autres effets sonores seront désactivés automatiquement.

### VAC

La fonction VAC vous permet de sélectionner un type d'environnement particulier sur le système.

- Appuyez sur **VAC** pour sélectionner: CINEMA, HALL ou CONCERT.
  - L'option VAC sélectionnée est affichée.

#### Remarque:

– Lorsque l'effet d'environnement virtuel VAC est sélectionné, le son Incredible Surround est automatiquement activé.

### DSC (Digital Sound Control) - Commande du son numérique

La fonction DSC vous permet de bénéficier d'effets sonores spéciaux pré-réglés par égaliseur pour vous fournir la meilleure reproduction musicale qui soit.

- ① Appuyez sur **DSC** pour sélectionner : OPTIMAL, JAZZ, ROCK ou TECHNO.
  - L'option DSC sélectionnée est affichée.

### DBB (Dynamic Bass Boost) - renforcement dynamique des basses

Il existe trois réglages DBB possibles pour améliorer la réponse des fréquences des graves.

- ① Appuyez sur **DBB** pour sélectionner : DBB 1, DBB 2, DBB 3 ou DBB OFF.
  - L'option **DBB** sélectionnée est affichée, sauf en mode DBB OFF.

#### Remarque:

– Certains CD ou certaines cassettes peuvent être enregistrés en modulation élevée. Ceci peut entraîner une distorsion à un volume élevé. Si c'était le cas, neutralisez l'effet DBB ou diminuez le volume.

### Sélection DSC-DBB automatique

Le meilleur réglage DBB est produit automatiquement pour chaque sélection DSC. Vous pouvez sélectionner manuellement le réglage DBB qui correspond le mieux à votre environnement d'écoute.

DSC	DBB
JAZZ	off
ROCK	on (3)
TECHNO	on (3)
OPTIMAL	on (2)

### Incredible Surround - effet surround

Le son Incredible Surround amplifie la distance virtuelle entre les haut-parleurs avant pour un effet stéréo incroyablement large et enveloppant.

- Appuyez sur **DBB-INC SURR** sans relâcher (ou sur **DBB/IS** sur la télécommande) jusqu'à ce que "INC SUR" soit affiché.
  - Lorsque l'effet est activé, "INC SUR" s'affichent.
  - Si "IS OFF" a été sélectionné, Incredible Surround sera désactivé.

# Utilisation du lecteur de CD/MP3-CD

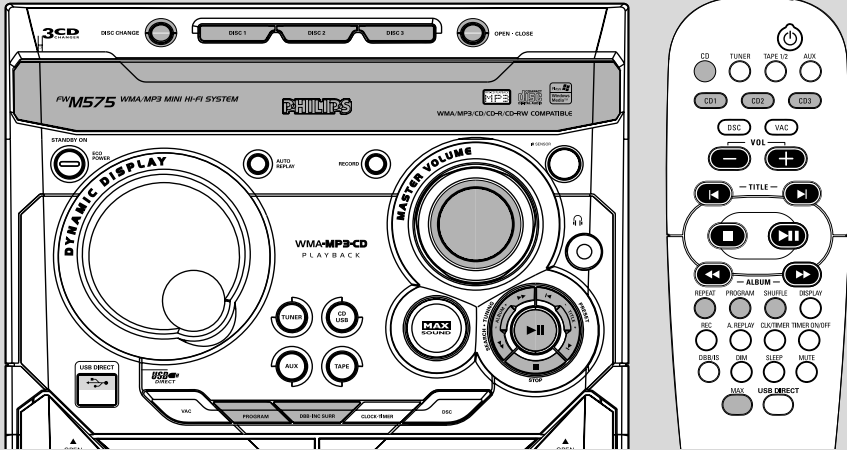

## IMPORTANT!

- Ce système est conçu pour les disques courants. N'utilisez aucun accessoire, comme des bagues stabilisatrices ou des films de traitement des disques, etc., car ils risquent d'endommager le mécanisme.
- Ne chargez pas plus d'un disque dans chaque tiroir.

## Disques acceptés pour la lecture

Ce système peut lire tous les CD audio-numériques, les CD enregistrables audionumériques finalisés (CD-R) et les CD ré-enregistrables finalisés (CD-RW). Les CD au format MP3 (CD-ROM avec pistes MP3)



## Au sujet du MP3

### Formats acceptés

- ISO9660, Joliet, multi-session
- Le nombre maximal de plages et d'albums est de 255

- Nombre maximal de niveaux imbriqués de répertoire : 8 niveaux
- Nombre maximal d'albums : 32
- Le nombre maximal de plages MP3 programmées est de 99
- Débit VBR pris en charge
- Fréquences d'échantillonnage prises en charge en MP3 : 32 kHz, 44,1 kHz, 48 kHz
- Débits pris en charge en MP3 : 32, 64, 96, 128, 192, 256 (Kbits/s)

## Chargement des disques

- 1 Appuyez sur **OPEN-CLOSE** pour ouvrir le tiroir de disque.
- 2 Chargez deux disques sur le plateau. Pour charger le troisième, appuyez sur **DISC CHANGE**.  
→ Le plateau tourne alors pour permettre d'accéder au troisième emplacement.

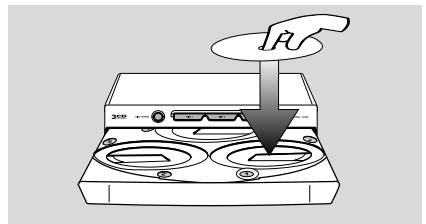

- 3 Appuyez sur **OPEN•CLOSE** pour fermer le tiroir de disque.  
→ "READING DISC" s'affiche. Le disque sélectionné, le nombre total de plages et la durée d'écoute s'affichent.  
→ Un témoin est allumé pour indiquer qu'un disque est chargé dans le tiroir.  
→ Pour les disques MP3, le nom du premier album et titre défilent une fois sur l'afficheur suivi par "XXX XXXX".

## Remarques:

- Chargez les disques face étiquette vers le haut.
- Pour un fonctionnement optimal, attendez la fin de la lecture des informations initiales du ou des disques avant de poursuivre.
- Pour les CD MP3, le temps de lecture du disque peut dépasser 10 secondes en raison du grand nombre de morceaux concentrés sur un seul disque.

## Lecture des disques

### Pour lire le disque en cours sur le disque

- Appuyez sur ►||.
- Le disque en cours est lu une fois, puis il s'arrête.
- Pendant la lecture, le numéro du disque sélectionné, le numéro de la plage en cours de lecture et le temps d'écoute écoulé de cette plage s'affichent.
- Pour les disques MP3, **TITLE** s'affiche. Pour les disques de mode mixte, un seule mode sera sélectionné pour la lecture en fonction du format d'enregistrement.

### Pour lire un seul disque

- En mode CD, appuyez sur **DISC 1/2/3** (ou **CD 1/2/3** de la télécommande).
- Le disque choisi est lu une fois, puis la lecture s'arrête.

### Pour interrompre momentanément la lecture

- Appuyez sur ►||.
- La durée de la plage en cours de lecture clignote.
- Pour reprendre la lecture, appuyez de nouveau sur ►||.

### Pour arrêter la lecture

- Appuyez sur **STOP ■**.

## MP3-CD

- Durant la lecture, appuyez sur **DISPLAY** pour afficher le nom de l'album et le titre.

## Echange des disques en cours de lecture

- 1 Appuyez sur **DISC CHANGE**.  
→ Le tiroir de disque s'ouvre sans interrompre l'écoute en cours.
- 2 Pour remplacer le disque intérieur, appuyez de nouveau sur **DISC CHANGE**.  
→ "CHANGE DISC" (changement de disque) s'affiche et la lecture s'arrête.  
→ Le tiroir se referme pour récupérer le disque intérieur et s'ouvre de nouveau en permettant cette fois d'accéder au disque intérieur.

## Sélection d'une plage ou d'un passage particuliers

### Pour rechercher un passage particulier en cours de lecture

- Maintenez enfoncée la touche **ALBUM - / + ◀▶** jusqu'à ce que le passage voulu soit localisé.
- Pendant cette recherche, le volume est réduit.

### Pour sélectionner une plage particulière

- Appuyez à plusieurs reprises sur **TITLE - / + ◀▶** de manière à afficher la plage voulue.
- Si le lecteur est arrêté, appuyez sur ►|| pour commencer la lecture.

## Sélection de l'album/le titre désiré (uniquement pour disques MP3)

### Pour sélectionner l'album désiré

- Appuyez de manière répétée sur **ALBUM - / + ◀▶▶**.
- Le nom de l'album défile une fois sur l'écran.

### Pour sélectionner le titre désiré

- Appuyez de manière répétée sur **TITLE - / + ◀▶**.
- Le nom de la piste défile une fois sur l'écran.

## Remarque:

- L'album et le titre ne s'affichent que lorsqu'ils sont sélectionnés. Pour revoir, appuyer sur le bouton **DISPLAY** de manière répétée pour afficher alternativement **ALBUM** et **TITLE**.



# Utilisation du lecteur de CD/MP3-CD

## Les divers modes de lecture: SHUFFLE et REPEAT

Vous pouvez sélectionner et changer les divers modes de lecture avant ou pendant l'écoute.

- 1 Appuyez sur **REPEAT** sur la télécommande pour sélectionner:
  - "REPEAT TRACK" – pour répéter la lecture de la piste en cours.
  - "REPEAT DISC" – pour répéter la lecture du disque en cours.
  - "REPEAT OFF" – pour arrêter la fonction de répétition et lire la piste en cours.
- Pour revenir à une lecture normale, appuyez sur **REPEAT** jusqu'à ce que "REPEAT OFF" s'affiche.
- 2 Appuyez sur **SHUFFLE** sur la télécommande pour sélectionner:
  - "SHUFFLE ON" – pour lire de façon aléatoire la piste en cours.
  - "SHUFFLE OFF" – pour arrêter la fonction de lecture aléatoire et lire la piste en cours.
- Pour revenir à une lecture normale, appuyez sur **SHUFFLE** jusqu'à ce que "SHUFFLE OFF" s'affiche.
  - **REP** ou **SHUF** est indiqué, excepté en mode SHUFFLE OFF.

*Remarque :*

– En mode de lecture programmée ou lors de la lecture d'un CD MP3, il n'est pas possible de répéter la lecture du disque en cours (mode Répétition de Disque).

## Programmation de plages

La programmation des plages est possible lorsque la lecture est arrêtée. Il est possible de mémoriser jusqu'à 99 plages dans un ordre quelconque.

- 1 Chargez les disques à écouter dans le tiroir (voir "Chargement des disques").
- 2 Appuyez sur **DISC 1/2/3** pour sélectionner un disque.
- 3 Appuyez sur **PROG** pour commencer la programmation.
  - **PROG** se met à clignoter.
- 4 Appuyez sur **TITLE - / + |< / >|** pour sélectionner une plage particulière.
- Pour les CD MP3, appuyez sur **ALBUM - / +** << >> et **TITLE - / + |< / >|** pour sélectionner l'album et le titre à programmer.

- 5 Appuyez sur **PROG** pour mémoriser la plage.
- 6 Pour mettre fin à la programmation, appuyez **une seule fois** sur **STOP ■**.
  - **PROG** reste affiché et le mode de programmation reste activé.
  - Le nombre total de plages programmées et la durée totale d'écoute s'affichent.
  - Pour les disques MP3, la durée de lecture totale ne s'affichera pas.
- 7 Appuyez sur **▶||** pour lancer la lecture programmée.
  - "PLAY PROGRAM" (lecture du programme) s'affiche.

*Remarques:*

- Il n'est pas possible de créer un programme de plages MP3 provenant de plusieurs disques ou combinées à des plages audio normales.
- Si la durée totale d'écoute est supérieure à "99:59", "- : - -" s'affiche alors à la place du temps total d'écoute.
- Si vous tentez de programmer plus de 40 plages "PROGRAM FULL" s'affiche.
- Pendant la programmation, si aucune touche n'est actionnée dans un délai de 20 secondes, le système abandonne automatiquement le mode de programmation.

## Pour vérifier le programme

- Arrêtez la lecture et appuyez à plusieurs reprises sur **TITLE - / + |< / >|** repeatedly.
- Pour quitter le mode de vérification, appuyez sur **STOP ■**.

## Effacement du programme

- Appuyez **une seule fois** sur **STOP ■** lorsque la lecture est arrêtée, ou **deux fois** lorsqu'elle est en cours.
  - **PROG** disparaît et "PROGRAM CLEARED" (programme effacé) s'affiche.

*Remarque:*

- Le programme est effacé si l'on débranche le système de l'alimentation secteur ou si l'on ouvre le tiroir des disques.

**Pour l'enregistrement, voir "Utilisation du lecteur de cassettes/enregistrement".**

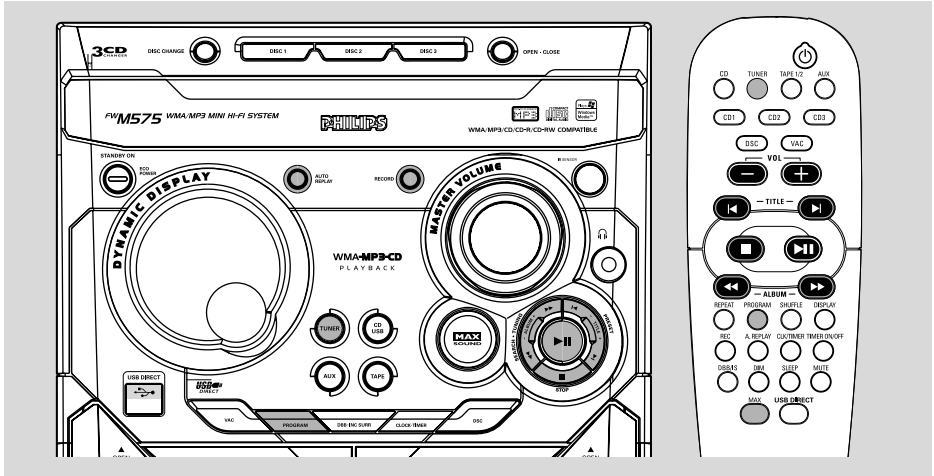

## Réglage sur les émetteurs radio

- 1 Appuyez sur **TUNER** pour sélectionner le mode Radio.  
→ "TUNER" s'affiche. Quelques secondes plus tard, la fréquence radio actuelle s'affiche.
- 2 Appuyez sur **TUNER** à plusieurs reprises pour sélectionner la gamme d'onde : FM ou MW.
- 3 Maintenez enfoncée la touche **ALBUM -/+** **◀▶** jusqu'à ce que la fréquence affichée commence à changer; puis relâchez-la.  
→ L'afficheur indique "SEARCH" (recherche) jusqu'à ce qu'une station dont le signal est suffisamment puissant soit captée.
- 4 Si nécessaire, répétez le point 3 jusqu'à ce que vous trouviez l'émetteur souhaité.
- Pour sélectionner une émission dont le signal est faible, appuyez brièvement et à plusieurs reprises sur **ALBUM -/+** **◀▶** jusqu'à ce que la réception soit optimale.

## Mémorisation des stations de radio pré-réglées

Vous pouvez mémoriser jusqu'à 40 stations de radio pré-réglées.

### Programmation automatique de stations de radio pré-réglées

- L'installation Plug & Play (voir "Fonctions de base - Plug & Play").  
OU

- 1 Appuyez sur **TUNER** pour sélectionner le mode Radio.

### Pour commencer le pré-réglage automatique à partir d'un numéro de présélection voulu

- Appuyez sur **TITLE -/+** **◀/▶** **PRESET** pour sélectionner le numéro voulu.  
→ Une station radio préalablement mémorisée ne peut être mémorisée à nouveau.
- 2 Maintenez enfoncée la touche **PROGRAM** jusqu'à ce que "AUTO" (automatique) s'affiche.  
→ **PROG** se met à clignoter.  
→ Le système mémorise automatiquement les stations de radio dont l'intensité du signal est suffisante, d'abord toutes les stations RDS puis les stations FM (modulation de fréquence) et MW (ondes moyennes) respectivement. Les stations RDS à signal faible peuvent être mémorisées lors de programmations ultérieures.  
→ Lorsque toutes les stations radio disponibles ont été mémorisées, ou que les 40 présélections de la mémoire ont été utilisées, la dernière station programmée (ou la première station RDS disponible) est diffusée.

### Pour arrêter la programmation automatique de stations de radio pré-réglées

- Appuyez sur **PROGRAM** ou **STOP** **■** sur la chaîne.

# Réception radio

## Remarque:

– Si aucun numéro n'est sélectionné, le **préréglage automatique** commence à (1) et tous les autres **préréglages** sont effacés.

## Programmation manuelle de stations de radio préréglées

- 1 Réglez sur un émetteur de votre choix (voir "Réglage sur les émetteurs radio").
  - 2 Appuyez sur **PROGRAM**.  
→ **PROG** se met à clignoter.  
→ Le numéro suivant disponible pouvant être sélectionné s'affiche.
- Pour mémoriser cette station sous un autre numéro de préréglage**
- Appuyez sur **TITLE - / + |◀/▶| PRESET** pour sélectionner le numéro préréglé voulu.
  - 3 Appuyez de nouveau sur **PROGRAM** pour mémoriser la station.  
→ **PROG** disparaît de l'afficheur.
  - Recommencez les **étapes 1-3** pour mémoriser d'autres stations préréglées.

## Pour quitter la programmation manuelle de stations de radio préréglées

- Appuyez sur ■ sur la chaîne.

## Remarques:

– Si vous tentez de mémoriser plus de 40 stations radio préréglées, "F L U L L" s'affiche.  
– Pendant la programmation, si aucune touche n'est actionnée dans un délai de 20 secondes, le système abandonne automatiquement le mode de programmation.

## Accord sur des stations radio préréglées

- Lorsque vous avez mémorisé les stations radio, appuyez sur **TITLE - / + |◀/▶| PRESET** pour sélectionner le numéro de station préréglée voulu.  
→ Le numéro de la station, la fréquence radio et la gamme d'onde s'affichent.

**Pour l'enregistrement, voir "Utilisation du lecteur de cassettes/enregistrement".**

## RDS

Le système RDS (**R**adio **D**ata **S**ystem) est un service de diffusion permettant aux émetteurs FM d'envoyer des informations supplémentaires par le signal radio FM normal. Ces informations supplémentaires peuvent concerner:

**Nom de l'émetteur:** Le nom de l'émetteur est affiché.

**Type de programme:** Les types de programmes suivants existent et pouvant être captés par votre syntoniseur: nouvelles, questions d'actualité, informations, sports, éducation, théâtre, culture, sciences, divers, musique pop, musique rock, musique commerciale, musique légère, musique classique, autre musique, aucun type.

**Texte radio (RT):** des messages sous forme de textes apparaissent sur l'afficheur.

## Réception d'un émetteur RDS

- Syntonisez une station radio de la bande FM.  
→ Si la station radio n'émet un signal RDS, le logo RDS (**RDS**) et le nom de l'émetteur seront affichés.

## Pour afficher les informations RDS

- Appuyez à plusieurs reprises sur **AUTO REPLAY/RDS** pour passer aux informations suivantes (si disponibles): **NOM DE L'EMETTEUR** → **TYPE DE PROGRAMME** → **TEXTE RADIO** → **FREQUENCE DE L'EMETTEUR** → **NOM DE L'EMETTEUR** ...

**Remarques:**

- Si l'émetteur syntonisé n'émet pas de signal RDS ou s'il ne s'agit pas d'un émetteur RDS, "NO RDS" (pas de RDS) s'affiche.
- Si les messages de texte RDS ne sont disponibles pour l'émetteur RDS, "NO RDS TEXT" (pas de texte RDS) s'affiche.

## Réglage de l'horloge RDS

Certaines stations de radio RDS peuvent émettre un signal horaire toutes les minutes. Il est possible de régler l'horloge en utilisant le signal horaire superposé au signal RDS émis.

**1** Appuyez sur **CLOCK•TIMER** et **RECORD/NEWS**.

- A réception du signal horaire RDS, "RDS TIME" (heure RDS) s'affiche et l'heure actuelle est mémorisée.
- Si l'heure RDS n'est pas détectée dans les 90 secondes, le message "NO RDS TIME" (pas d'heure RDS) s'affiche.

**Remarque:**

- Certaines stations RDS peuvent transmettre une heure à temps réel à une minute d'intervalle. L'exactitude de l'heure transmise dépend de la station RDS qui effectue la transmission.

## NEWS (nouvelles) (uniquement disponible sur les émetteurs RDS)

Dès que le type de programme NEWS (nouvelles) a été détecté sur un émetteur RDS, le système passera automatiquement en mode de syntoniseur.

**IMPORTANT!**

**Vous pouvez activer la fonction NEWS à partir du mode de veille, du mode de démonstration ou à partir d'un mode de source quelconque sauf le mode de syntoniseur et le mode de veille d'économie d'énergie.**

## Pour activer la fonction NEWS

- 1** Maintenez enfoncé **RECORD/NEWS** jusqu'à ce que "NEWS" s'affiche.
  - **NEWS** s'affichent.
  - Le système recherche les 5 premières stations radio préréglées et attend que des données de type informations soient diffusées par l'une ou l'autre de ces stations RDS.
  - Pendant une recherche NEWS, la source sonore actuellement active n'est pas interrompue.
- 2** Si une transmission de nouvelles est détectée, le système passera en mode de syntoniseur.
  - **NEWS** se met à clignoter.

**Remarques:**

- Avant de mettre en marche la fonction NEWS, vous devez quitter le mode de syntoniseur.
- Avant d'utiliser la fonction NEWS, assurez-vous que les 5 stations radio préréglées sont des émetteurs RDS.
- La fonction NEWS ne marche qu'une fois pour chaque activation.
- La fonction NEWS ne se mettra pas en marche si un enregistrement est en cours.
- Si aucune station RDS n'est détectée, "NO RDS NEWS" (pas d'informations RDS) s'affiche.

## Pour annuler la fonction NEWS

- Appuyez sur **TUNER** pour sélectionner le mode de syntoniseur.
- Pendant une émission des nouvelles, appuyez sur une des touches de sélection de source disponibles pour commuter sur la source correspondante.

# Utilisation du lecteur de cassettes/enregistrement

Français

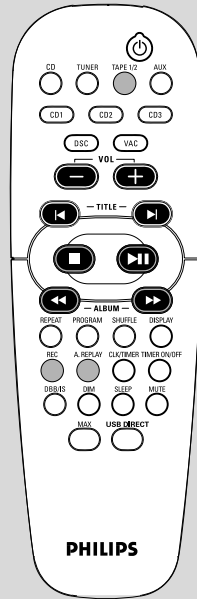
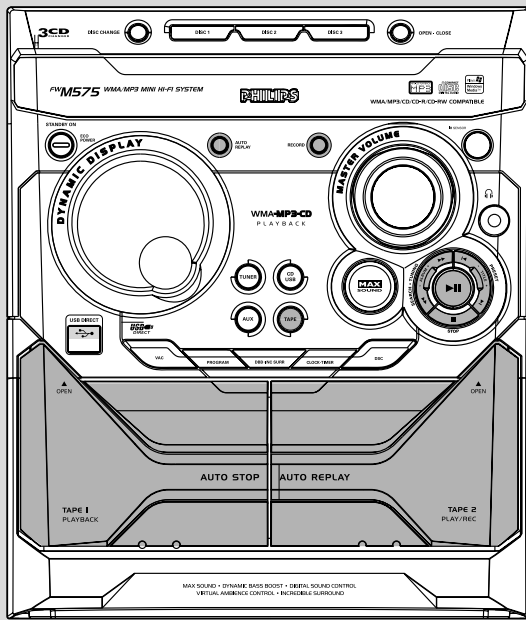

## IMPORTANT!

- Avant d'écouter une cassette, veuillez à retendre la bande à l'aide d'un crayon. Si elle est détendue, elle risque de se coincer et de se rompre dans le mécanisme.
- La bande des cassettes C-120 est extrêmement fine et peut facilement se déformer ou être endommagée. Son utilisation dans cette chaîne est déconseillée.
- Conserver les cassettes à la température de la pièce et tenez-les à une certaine distance des champs magnétiques (par exemple un transformateur, un téléviseur ou un haut-parleur).

## Introduction d'une cassette

- 1 Appuyez sur **OPEN** pour ouvrir la porte du compartiment de la cassette.

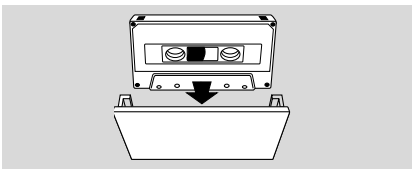

- 2 Insérez une cassette, côté ouvert vers le bas et bobine pleine vers la gauche.
- 3 Refermez le volet de la platine cassette.

## Lecture de cassettes



### Pour sélectionner un lecteur de cassette

- 1 Appuyez à plusieurs reprises sur **TAPE** (ou sur **TAPE 1/2** sur la télécommande) pour sélectionner le lecteur de cassettes 1 ou 2.
- 2 Appuyez sur **▶||**.

### Pour arrêter la lecture

- Appuyez sur **■**.

### Pour sélectionner la répétition automatique ou la lecture unique

- Appuyez à plusieurs reprises sur **AUTO REPLAY** (ou **A.REPLAY**) pour sélectionner les différents modes de lecture.  
 → "AUTO REPLAY" (  ) ou "ONCE" (  ) s'affiche.

# Utilisation du lecteur de cassettes/enregistrement

**AUTO REPLAY** ...est sélectionné, la cassette se rebobinera automatiquement à la fin de la lecture de la face sélectionnée. La lecture reprendra ensuite. La lecture continue aura lieu au maximum 20 fois.

**ONCE** .....a été sélectionné, la face sélectionnée de la cassette sera lue une fois, puis la lecture s'arrêtera.

## Rebobinage/bobinage

- 1 Arrêtez la lecture et appuyez sur ◀◀ ou ▶▶.  
→ Le rebobinage ou l'avance rapide s'arrête automatiquement en fin de bande.
- 2 Appuyez sur ■ pour arrêter le rebobinage ou le bobinage rapide.

### Remarque:

– Pendant le rebobinage ou l'avance rapide d'une cassette, il est également possible de sélectionner une autre source (par exemple CD ou TUNER).

## Généralités sur l'enregistrement

- Pour l'enregistrement, n'utilisez que des cassettes IEC type I (bande normal).
- Le niveau d'enregistrement se règle automatiquement, quelle que soit la position des commandes, par exemple VOLUME, DBB ou DSC.
- Une bande-amorce est fixée aux deux extrémités de la bande proprement dite. Les six à sept premières et dernières secondes de la bande ne seront pas enregistrées.
- Pour empêcher tout enregistrement accidentel, cassez la languette située sur le bord gauche de la face de la cassette que vous désirez protéger.
- Si "CHECK TAPE" (contrôler la cassette) s'affiche, la languette de protection est absente. Collez un morceau de ruban adhésif sur le trou.

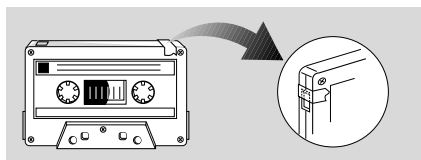
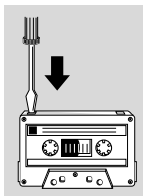

## IMPORTANT!

- L'enregistrement est autorisé dans la mesure où il n'enfreint aucun droit de reproduction ni aucun autre droit détenu par des tiers.
- L'enregistrement n'est possible que sur la platine 2.

## Préparation avant l'enregistrement

- 1 Appuyez sur **TAPE** pour sélectionner le TAPE 2.
- 2 Chargez une cassette enregistrable dans la platine 2, bobine pleine dirigée vers la gauche.
- 3 Préparez la source à enregistrer:  
**CD** – chargez le(s) disque(s).  
**TUNER** – sélectionnez la station radio voulue.  
**TAPE** – chargez la cassette pré-enregistrée dans la platine 1, bobine pleine dirigée vers la gauche.  
**AUX** – connectez l'appareil externe.  
**USB** – branchez un périphérique de stockage de masse USB.

## Si un enregistrement est en cours

→ **REC** se met à clignoter:

- Il n'est pas possible d'écouter une autre source sauf pour la copie de cassettes.
- Il n'est pas possible d'activer la fonction de temporisateur pendant l'enregistrement ou la copie de cassettes.

## Enregistrement immédiat

- 1 Appuyez sur **CD, TUNER, AUX** ou **USB** pour sélectionner la source.
- 2 Lancez la lecture de la source sélectionnée.
- 3 Appuyez sur **RECORD** pour commencer l'enregistrement.

## Pour arrêter l'enregistrement

- Appuyez sur ■.

### Remarque:

– L'enregistrement immédiat est impossible en mode cassette, "SELECT SOURCE" (sélectionnez la source) s'affiche.

# Utilisation du lecteur de cassettes/enregistrement

## Synchronisation du début de l'enregistrement du CD/USB

- ① sélectionner CD ou USB source.
- Appuyez sur **TITLE** **- / +** **◀ / ▶** pour sélectionner la piste souhaitée, puis appuyez sur **RECORD** pour démarrer l'enregistrement.
- Vous pouvez programmer les plages dans l'ordre voulu pour leur enregistrement (voir "Utilisation du lecteur de CD - Programmation de plages").
- ② Appuyez sur **RECORD** pour commencer l'enregistrement.  
→ La lecture du disque commence automatiquement.

### Pour arrêter l'enregistrement

- Appuyez sur **STOP** ■.  
→ L'enregistrement et la lecture du CD s'arrêteront simultanément.

## Copie de cassettes

- ① Chargez la cassette pré-enregistrée dans la platine 1.
- Vous pouvez arrêter la cassette à l'endroit où l'enregistrement doit commencer.
- ② Appuyez sur **RECORD**.  
→ La lecture et l'enregistrement commenceront simultanément.  
→ "ⒿⒿ" (copie) s'affiche.
- La copie des cassettes n'est possible que sur une face de la cassette. Pour continuer la copie sur la face arrière, à la fin de la face A, retournez les cassettes sur la face B et recommencer l'opération.

### Pour arrêter la copie

- Appuyez sur **STOP** ■.

### Remarques:

- La copie de cassettes n'est possible que de la platine 1 à la platine 2.
- Pour éviter les problèmes de copie, utilisez des bandes de même longueur.

Toute copie d'une oeuvre protégée par un droit d'auteur, ce incluant les programmes informatiques, les enregistrements d'images et de sons, peut être une contrefaçon d'un droit d'auteur et constituer un délit. Cet appareil ne doit pas être utilisé à cette fin.



Be responsible  
Respect copyrights

## Utiliser un périphérique USB de stockage

- 1 Connectez les prises de sortie audio de l'appareil externe (téléviseur, magnétoscope, lecteur de disques laser, lecteur de DVD ou enregistreur de CD) aux prises **AUX** de votre chaîne.
- 2 Appuyez sur **AUX** pour sélectionner l'entrée d'un l'appareil externe.  
→ "FLU:" s'affiche.

### Remarque:

- Toutes les fonctions de contrôle du son (par exemple DSC, DBB) peuvent être sélectionnées.
- Pour de plus amples détails, consultez le mode d'emploi de l'appareil connecté.

**Pour l'enregistrement, voir "Utilisation du lecteur de cassettes/enregistrement".**

## Utiliser un périphérique USB de stockage

En connectant un périphérique USB de stockage à une chaîne Hi-Fi, Vous pouvez écouter la musique stockée dans le périphérique à travers les puissants haut-parleurs de la chaîne Hi-Fi

### Mettre en lecture un périphérique USB de stockage

#### Périphériques USB de stockage compatibles

Avec la chaîne Hi-Fi, vous pouvez utiliser :

- Mémoire flash USB (USB 2.0 ou USB1.1)
- Lecteurs flash USB (USB 2.0 ou USB1.1)
- cartes mémoire (nécessite un lecteur de carte supplémentaire pour fonctionner avec cette chaîne Hi-Fi)

### Remarque :

- Pour certains lecteurs flash USB (ou périphériques de mémoire), le contenu stocké est enregistré en utilisant la technologie de protection du copyright. Ce contenu protégé ainsi ne pourra être lu sur aucun appareil (comme sur cette chaîne Hi-Fi)

### Formats acceptés :

- Format USB ou fichier de mémoire FAT12, FAT16, FAT32 (taille secteur : 512 - 65,536 bytes)
- Taux de bits MP3 (taux de données): 32-320 Kbps et taux de bits variable
- WMA version 9 ou précédente
- Nombre maximal de niveaux imbriqués de répertoire : 8 niveaux
- Nombre d'albums/dossiers : 99 maximum
- Nombre de plages/titres : 400 maximum
- ID3 tag v2.0 ou version supérieure
- Nom de fichier en Uicode UTF8 (longueur maximum : 128 bytes)

### Le système ne lira ou n'acceptera pas ce qui suit :

- Les albums vides : un album vide est un album ne contenant pas de fichiers MP3/WMA et ne sera pas affiché sur l'écran.
- Les fichiers de format non accepté sont ignorés. Ce qui signifie par exemple : Des fichiers en Word.doc ou des fichiers MP3 avec l'extension .dfl sont ignorés et ne seront pas lus.
- AAC, WAV, PCM fichiers audio
- Les fichiers WMA protégés DRM.
- Fichiers WMA en Lossless

### Comment transférer les fichiers de musique du PC sur un périphérique de stockage USB

En sélectionnant, en déplaçant et en déposant les fichiers de musique, vous pouvez facilement transférer vos musiques préférées de votre PC sur un périphérique de stockage USB.

Pour le lecteur flash, vous pouvez également utiliser son logiciel de gestion musicale pour transférer les musiques.



# Sources externes

**Cependant, les fichiers WMA peuvent ne pas être lus pour des raisons d'incompatibilité**

## Comment organiser vos fichiers MP3/WMA sur un périphérique de stockage USB

Cette chaîne Hi-Fi naviguera parmi les fichiers MP3/WMA dans l'ordre des dossiers/sous-dossiers/titres. Exemple :

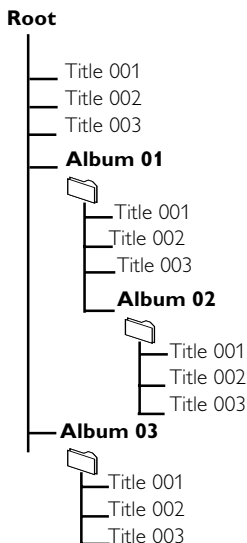

Organisez vos fichiers MP3/WMA dans différents dossiers ou sous-dossiers comme désiré.

### Remarque :

- “00” est affiché comme un album, si vous n'avez pas organisé vos fichiers MP3/WMA dans aucun album sur le disque.
- Assurez-vous que le nom des fichiers MP3 se termine par .mp3 et WMA se terminent par .wma
- Pour les fichiers WMA protégés DRM, utilisez Windows Media Player 10 (ou supérieur) pour copier/convertir. Consultez [www.microsoft.com](http://www.microsoft.com) pour tous les détails sur Windows Media Player et sur WM DRM (Windows Media Digital Rights Management).

- 1 Vérifiez que l'appareil USB a été connecté correctement (Voir **Installation, Connexion d'un appareil supplémentaire**)
- 2 Appuyez une fois ou plus sur **CD/USB** pour sélectionner (ou **USB DIRECT** sur la télécommande).
  - L'icône **NO AUDIO** apparaît si aucun fichier audio n'est trouvé dans le périphérique USB
- 3 Mettez les fichiers audio du USB comme vous le faites avec les albums/plages d'un CD (Voir Utilisation du lecteur de CD/MP3-CD).

### Remarque :

- Pour des raisons de compatibilité, les informations sur l'album/plage peuvent différer de ce qui est affiché sur le logiciel de gestion de musique du lecteur flash
- Les noms des fichiers ou textes ID3 seront affichés comme — s'ils ne sont pas en anglais

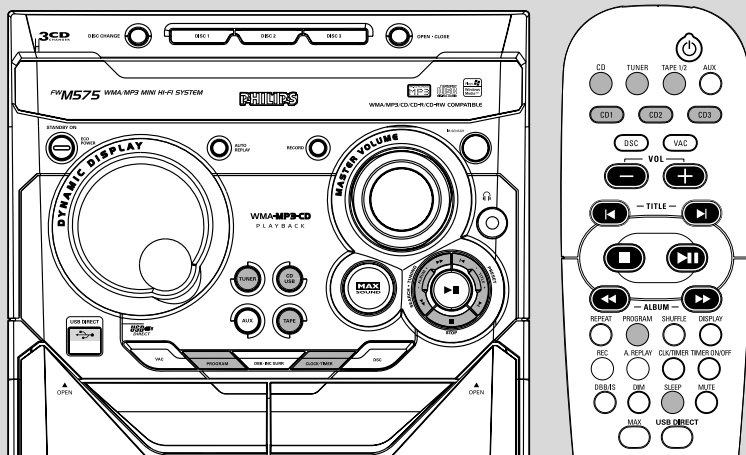

## IMPORTANT!

- Utiliser **CLOCK•TIMER** sur l'appareil pour régler l'heure et le timer.
- Pour mettre l'horloge en mode d'économie d'énergie, maintenez enfoncée la touche **STANDBY-ON/ECO POWER** (🔌) de l'appareil pendant au moins 3 secondes de façon à passer en mode veille normal. Ensuite, suivez la procédure ci-dessous :

## Affichage de l'horloge

L'horloge (si elle doit être réglée) s'affiche en mode de veille.

### Pour afficher l'horloge dans un mode de source quelconque (par exemple CD, TUNER)

- Appuyez sur **CLOCK•TIMER**.  
→ L'horloge s'affiche pendant quelques secondes.  
→ Si l'horloge n'a pas été réglée, "-- : -- : --" s'affiche.

## Réglage de l'horloge

L'horloge peut être réglée sur le mode 12 ou 24 heures, par exemple "FM 12:00" ou "00:00".

- 1 En mode de veille ou en mode d'affichage de l'horloge, appuyez **une fois** sur **CLOCK•TIMER**. Pour les autres modes de source, appuyez **deux fois** sur **CLOCK•TIMER**.
- 2 Appuyez à plusieurs reprises sur **PROGRAM** pour sélectionner le mode d'horloge.

→ "FM 12:00" ou "00:00" se met à clignoter.

- 3 Appuyez à plusieurs reprises sur **ALBUM - / +** ◀▶ sur la chaîne pour régler les heures.
- 4 Appuyez à plusieurs reprises sur **TITLE - / +** ◀▶ sur la chaîne pour régler les minutes.
- 5 Appuyez de nouveau sur **CLOCK•TIMER** pour mémoriser le réglage.  
→ L'horloge commence à fonctionner.

### Pour quitter sans mémoriser le réglage

- Appuyez sur **STOP** ■ sur la chaîne.

### Remarques:

- Les réglages de l'horloge sont effacés si l'on débranche le cordon secteur ou en cas de panne de courant.
- Pendant le réglage de l'horloge, si aucune touche n'est actionnée pendant 90 secondes, le système abandonne automatiquement le mode de réglage de l'horloge.

## Réglage du temporisateur

La chaîne peut lancer automatiquement le mode CD ou TUNER à une heure programmée. Elle peut ainsi faire office de réveil-matin.

### IMPORTANT!

- Avant de régler le programmeur, assurez-vous que l'horloge est à l'heure.
- Le temporisateur est toujours mis en fonction une fois programmé.

# Horloge/Temporisateur

- Le **temporisateur ne se déclenche pas si un enregistrement est en cours.**
- Le **volume du temporisateur augmente progressivement du minimum au dernier niveau de volume sélectionné.**

- 1 Maintenez enfoncée la touche **CLOCK•TIMER** pendant plus de **deux secondes** pour sélectionner le mode de temporisateur:  
→ "FM 12:00" ou "00:00" ou la dernière programmation du temporisateur se met à clignoter:  
→ **TIMER** se met à clignoter.  
→ La source sélectionnée s'allume alors que toutes les autres sources disponibles clignotent.
  - 2 Appuyez sur **CD** ou **TUNER** pour sélectionner la source voulue.
    - Assurez-vous que la source de musique est préparée.  
**CD** – Chargez le(s) disque(s). Pour démarrer la lecture à partir d'une plage particulière, mémorisez un programme (voir "Utilisation du lecteur de CD - Programmation de plages").  
**TUNER** – sélectionnez la station radio préréglée voulue.
  - 3 Appuyez à plusieurs reprises sur **ALBUM - / +** **◀ ▶** sur la chaîne pour régler l'heure à laquelle le temporisateur doit se déclencher.
  - 4 Appuyez à plusieurs reprises sur **TITLE - / +** **◀ ▶** sur la chaîne pour régler les minutes pour le déclenchement du temporisateur.
  - 5 Appuyez sur **CLOCK•TIMER** pour mémoriser le réglage du temporisateur.  
→ **TIMER** reste affiché.
- A l'heure programmée, la source sélectionnée sera mise en marche.

## Pour quitter sans mémoriser le réglage

- Appuyez sur **STOP ■** sur la chaîne.

## Remarques:

- Lorsque l'heure programmée est atteinte alors que le tiroir de disque sélectionné est vide, le disque disponible suivant est sélectionné. Si aucun des tiroirs n'est disponible, le tuner est automatiquement sélectionné.
- Pendant le réglage du temporisateur, si aucune touche n'est actionnée pendant un délai de 90 secondes, le système abandonnera automatiquement le mode de temporisateur.

## Pour désactiver le temporisateur

- Appuyez sur **TIMER ON/OFF** sur la télécommande.  
→ L'afficheur indique "OFF" (annulé) et **TIMER** disparaît de l'afficheur.

## Pour activer le temporisateur

- Appuyez sur **TIMER ON/OFF** sur la télécommande.  
→ Le dernier réglage du temporisateur s'affiche pendant quelques secondes et **TIMER** s'affiche.

## Réglage du minuteur de mise en veille

Le minuteur de mise en veille permet de commuter automatiquement le système en mode de veille après un délai programmé.

- 1 Appuyez à plusieurs reprises sur **SLEEP** sur la télécommande pour sélectionner un délai.  
→ Les réglages sont les suivants (temps en minutes):  
15 → 30 → 45 → 60 → OFF → 15 ...  
→ "SLEEP xx" ou "OFF" s'affiche. "xx" indique le temps en minutes.
- 2 Lorsque vous avez atteint le délai voulu, relâchez le bouton **SLEEP**.  
→ **SLEEP** s'affiche, sauf en mode "OFF" (arrêt).  
→ Le minuteur de mise en veille est alors programmé. Avant que le système passe en mode de veille, le compte à rebours sera affiché pendant 10 secondes.  
"SLEEP 10" → "SLEEP 9".... → "SLEEP 1"  
→ "SLEEP"

## Contrôle du temps restant une fois que le temporisateur de mise en veille a été activé

- Appuyez **une fois** sur **SLEEP**.

## Modification du réglage du temporisateur de mise en veille

- Appuyez de nouveau sur **SLEEP** lorsque le temps restant de programmation de mise en veille est affiché.  
→ Les réglages suivants pour le minuteur de mise en veille seront affichés.

## Pour désactiver le temporisateur de mise en veille

- Appuyez à plusieurs reprises sur **SLEEP** jusqu'à ce que "OFF" (arrêt) s'affiche, ou appuyez sur le bouton **STANDBY-ON/ECO POWER (⏻)**

## AMPLIFICATEUR

Puissance de sortie

FWM372 ..... 2 x 120 W MPO  
 ..... 2 x 60 W RMS(1)

FWM572 ..... 2 x 220 W MPO  
 ..... 2 x 110 W RMS(1)

Rapport signal à bruit ..... 67 dB A (IEC)

Réponse en fréquence ..... 50 – 15000 Hz

Sensibilité d'entrée

Entrée AUX / Entrée CDR .. 500 mV / 900mV

Sortie

Hauts-parleurs ..... 6  $\Omega$

Casques ..... 32  $\Omega$  – 1000  $\Omega$   
 (1) (6  $\Omega$ , 1 kHz, 10% THD)

## LECTEUR DE CD/MP3-CD

Nombre de pistes programmables ..... 99

Réponse en fréquence ..... 20 – 20000 Hz -3dB

Rapport signal à bruit .....  $\geq$  75 dBA

Séparation des canaux .....  $\geq$  60 dB (1 kHz)

Distorsion harmonique totale .....  $<$  0.003%

MPEG 1 Couche 3 (MP3-CD) .... MPEG AUDIO

MP3-CD taux de transfert  
 des données ..... 32-256 kbps  
 (128 kbps advised)

Fréquences d'échantillonnage ..... 32, 44.1, 48 kHz

## Lecteur de USB

USB ..... 12Mb/s, V1.1  
 ..... vous pouvez lire fichiers CDDA/MP3/WMA

Nombre d'albums/dossiers ..... 99 maximum

Nombre de plages/titres ..... 999 maximum

## RÉCEPTION RADIO

Gamme d'onde FM ..... 87,5 – 108 MHz

Gamme d'onde MW ..... 531 – 1602 kHz

Nombre de présélections ..... 40

Antenne

FM ..... 75  $\Omega$  fil

MW ..... Antenne cadre

## LECTEUR DE CASSETTES

Réponse en fréquence

Bande normale (type I) 80 – 12500 Hz (8 dB)

Rapport signal à bruit

Bande normale (type I) .....  $\geq$  48 dBA

Pleurage et scintillement .....  $\leq$  0,4% DIN

## ENCEINTES

Système ..... 2 voies, double port bass reflex

Impédance ..... 8  $\Omega$

Caisson de basses ..... 1 x 5,5"

Tweeter ..... 1 x 2"

Dimensions (l x h x p)

FWM372 ..... 248 x 310 x 195 (mm)

FWM572 ..... 248 x 310 x 230 (mm)

Poids

FWM372 ..... 3.3 kg each

FWM572 ..... 3.8 kg each

## GENERALITES

Matériau/ finition ..... Polystyrène/Métal

Alimentation ..... 220 – 230 V / 50 Hz

Consommation

Fonctionnement

FWM372 ..... 80 W

FWM572 ..... 170 W

Veille .....  $\leq$  15 W

Economie d'énergie .....  $<$  1 W

Dimensions (l x h x p)

FWM372 ..... 265 x 310 x 367 (mm)

FWM572 ..... 265 x 310 x 384 (mm)

Poids (sans enceintes)

FWM372 ..... 7.15 kg

FWM572 ..... 8.8 kg

**Les spécifications et l'aspect extérieur sont susceptibles d'être modifiés sans préavis.**

# Entretien

## Nettoyage du coffret

- Utilisez un chiffon doux légèrement imprégné d'une solution de détergent doux. N'utilisez aucune solution contenant de l'alcool, de l'ammoniac ou des abrasifs.

## Nettoyage des disques

- Si un disque est sale, utilisez un chiffon de nettoyage. Essayez le disque en partant du centre. N'essayez pas en mouvements circulaires.
- N'utilisez pas de solvants, comme de l'essence, du diluant, des produits de nettoyage du commerce ou une bombe antistatique destinée aux disques vinyle.

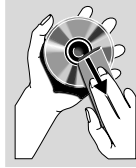

## Nettoyage de la lentille

- A l'usage, la saleté ou la poussière peuvent s'accumuler sur la lentille. Pour maintenir la qualité de lecture, nettoyez la lentille à l'aide de produit Philips CD Lens Cleaner ou autre produit de nettoyage du commerce. Suivez les instructions fournies avec ce produit.

## Nettoyage des têtes des platines et du trajet de la bande

- Pour maintenir la qualité de lecture et d'enregistrement, nettoyez les têtes (A), les cabestans (B) et les galets presseurs (C) toutes les 50 heures d'utilisation de la platine.
- Utilisez un coton-tige légèrement imprégné de liquide de nettoyage ou d'alcool.
- Vous pouvez également nettoyer les têtes en passant une fois une cassette de nettoyage.

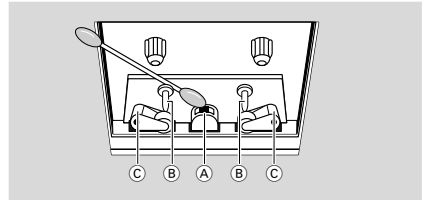

## Démagnétisation des têtes

- Utilisez une bande de démagnétisation disponible chez votre revendeur.

# Dépannage

## ATTENTION

**N'ouvrez pas l'appareil en raison des risques d'électrocution! Vous ne devez en aucun cas tenter de réparer vous-même l'appareil car la garantie serait alors invalidée. N'ouvrez pas l'appareil en raison des risques d'électrocution.**

**En cas de problème, contrôlez au préalable les points ci-dessous avant de faire réparer l'appareil. Si vous ne parvenez pas à résoudre le problème en suivant ces conseils, consultez votre revendeur ou votre centre de service après-vente.**

Problème	Solution
"NO DISC" (pas de disque) s'affiche.	<ul style="list-style-type: none"><li>✓ Introduisez un disque.</li><li>✓ Vérifiez si le disque est tourné du bon côté.</li><li>✓ Attendez que la condensation ait disparu de la lentille.</li><li>✓ Remplacez ou nettoyez le disque, voir "Entretien".</li><li>✓ Utilisez un CDRW finalisé ou un disque du format CD MP3 correct.</li></ul>
"DISC NOT FINALIZED" (disque non finalisé) s'affiche.	<ul style="list-style-type: none"><li>✓ Utilisez un disque finalisé CD-RW ou CD-R.</li></ul>
Certains fichiers du périphérique USB ne s'affichent pas	<ul style="list-style-type: none"><li>✓ Vérifiez si le nombre de dossiers ne dépasse pas 99 ou si le nombre de titres ne dépasse pas 999.</li></ul>
"DEVICE NOT SUPPORTED" défile sur l'afficheur.	<ul style="list-style-type: none"><li>✓ Retirez le périphérique de stockage de masse USB ou sélectionnez une autre source.</li></ul>

**Mauvaise réception radio.**

- ✓ Le signal est trop faible, réglez l'antenne ou connectez une antenne extérieure pour améliorer la réception.
- ✓ Eloignez l'appareil du téléviseur ou du magnétoscope.

**La lecture ou l'enregistrement est impossible.**

- ✓ Nettoyez les éléments de la platine, voir "Entretien".
- ✓ Utilisez uniquement des bandes de type NORMAL (IEC I).
- ✓ Appliquez un morceau de ruban adhésif à la place de la languette de protection de l'enregistrement.

**La porte du compartiment à cassette ne s'ouvre pas.**

- ✓ Débranchez puis rebranchez le cordon secteur puis remettez la chaîne en marche.

**Tous les boutons sont sans effet.**

- ✓ Débranchez puis rebranchez le cordon secteur puis remettez la chaîne en marche.

**Pas de son ou son de mauvaise qualité.**

- ✓ Réglez le volume.
- ✓ Débranchez le casque.
- ✓ Vérifiez si les hauts-parleurs sont correctement branchés.
- ✓ Contrôlez si l'extrémité dénudée des fils des hauts-parleurs est bien pincée.
- ✓ Assurez-vous que le débit du CD MP3 enregistré est entre 32 et 256 kbit/s avec une fréquence d'échantillonnage de 48 kHz, 44.1 kHz ou 32 kHz.

**Inversion du son de droite et de gauche.**

- ✓ Contrôlez les branchements et l'emplacement des hauts-parleurs.

**La télécommande ne fonctionne pas correctement.**

- ✓ Sélectionnez la source (par exemple CD, TUNER) avant d'appuyer sur le bouton de fonction (par exemple ►, ◀, ▶).
- ✓ Réduisez la distance par rapport à la chaîne.
- ✓ Installez des piles en respectant la polarité indiquée (signes +/-).
- ✓ Remplacez les piles.
- ✓ Dirigez la télécommande vers le capteur de la chaîne.

**Le temporisateur ne fonctionne pas.**

- ✓ Réglez correctement l'horloge.
- ✓ Maintenez enfoncée la touche CLOCK • TIMER pour mettre le temporisateur en marche.
- ✓ Si l'enregistrement ou la copie de cassettes est en cours, arrêtez l'enregistrement.

**Tous les boutons lumineux sont éteints.**

- ✓ Appuyez sur DIM jusqu'à ce que le mode d'affichage DIM OFF soit indiqué.

**Le réglage de l'horloge et du temporisateur est effacé.**

- ✓ Il s'est produit une panne de courant ou le cordon secteur a été débranché. Réglez de nouveau l'horloge et le temporisateur.

**Le système affiche les fonctions automatiquement et les boutons se mettent à clignoter.**

- ✓ Maintenez enfoncée la touche ■ sur la chaîne pour arrêter le mode de démonstration.