

Registrieren Sie Ihr Produkt und erhalten Sie Unterstützung von
www.philips.com/welcome

VOICE TRACER

LFH0652



DE Benutzerhandbuch

PHILIPS

Inhaltsverzeichnis

1 Willkommen	3	6 Wiedergabe	12
Produkthighlights	3	Wiedergabe einer Aufnahme oder Musikdatei	12
2 Wichtig	4	Wiedergabefunktionen	12
Sicherheit	4	Wiederholte Wiedergabe	13
Gehörschutz	4	7 Löschen	15
Entsorgung des alten Geräts	5	Dateien und Indexmarken löschen	15
3 Ihr Voice Tracer digitaler Recorder	6	8 Anpassen von Einstellungen	16
Lieferumfang	6	9 Aktualisieren der Firmware	18
Übersicht	7	10 Häufige Fragen	19
4 Erste Schritte	8	11 Technische Daten	20
Einsetzen der Batterie	8		
Aufladen der Batterie	8		
Ein-/Ausschalten	9		
Tastensperre (HOLD-Funktion)	9		
Verwenden des Voice Tracers mit einem Computer	9		
5 Aufnahmen	10		
Aufnahmen mit dem integrierten Mikrofon	10		
Aufnahmen mit einem externen Mikrofon	11		
Einfügen von Indexmarken	11		

1 Willkommen

Herzlich willkommen bei Philips! Wir freuen uns, dass Sie sich für ein Gerät aus unserem Haus entschieden haben. Auf unserer Website erhalten Sie umfassende Unterstützung von Philips in Form von Benutzerhandbüchern, Softwaredownloads, Garantieinformationen und vielem mehr:

www.philips.com

Produkthighlights

- ClearVoice – für eine dynamische Anhebung von leisen Aufnahmepassagen für hervorragende Sprachverständlichkeit
- One-Touch Recording – von ausgeschaltet zur Aufnahme mit nur einem Tastendruck!
- Aufnahme im gängigen MP3-Format
- Superschnelle Übertragung von Aufnahmen und Daten über die USB 2.0-Hochgeschwindigkeitsverbindung
- Sprachaktivierte Aufnahme für freihändiges Diktieren
- USB-Massenspeicher sorgt für ein Maximum an Kompatibilität
- Schnelle und einfache Dateiverwaltung mit vier Ordnern

2 Wichtig

Sicherheit

- Das Gerät vor Regen oder Wasser schützen, um einen Kurzschluss zu vermeiden.
- Das Gerät keiner durch Heizgeräte oder direkte Sonneneinstrahlung verursachten starken Hitze aussetzen.
- Darauf achten, dass Kabel nicht gequetscht werden, vor allem an Steckern.
- Sichern Sie Ihre Dateien. Philips ist für Datenverlust nicht haftbar.

Gehörschutz

Halten Sie bei Verwendung der Kopfhörer die folgenden Richtlinien ein:

- Stellen Sie die Lautstärke moderat ein, und hören Sie nicht zu lange über Kopfhörer.
- Achten Sie unbedingt darauf, die Lautstärke nicht höher einzustellen, als es Ihr Gehör verträgt.
- Stellen Sie die Lautstärke nur so hoch ein, dass Sie immer noch hören, was um Sie herum geschieht.
- In möglicherweise gefährlichen Situationen sollten Sie sehr vorsichtig sein oder die Nutzung vorübergehend unterbrechen.
- Setzen Sie keine Kopfhörer auf, wenn Sie mit dem Auto, Fahrrad, Skateboard usw. unterwegs sind. Sie können dadurch den Verkehr

gefährden und verstossen damit eventuell gegen gesetzliche Bestimmungen.

Wichtig (bei Modellen mit Kopfhörern):

Philips garantiert die Übereinstimmung der maximalen Schallleistung seiner Audiogeräte mit den geltenden Bestimmungen, jedoch nur mit dem ursprünglichen Modell der im Lieferumfang enthaltenen Kopfhörer. Wenn diese Kopfhörer ersetzt werden müssen, sollten Sie bei Ihrem Händler ein dem Original entsprechendes Philips-Modell erwerben.

Entsorgung des alten Geräts

- Zur Herstellung des Geräts wurden hochwertige Materialien und Komponenten verwendet, die recycelt und wiederverwertet werden können.
- Das durchgestrichene Mülleimersymbol weist darauf hin, dass das Gerät der europäischen Richtlinie 2002/96/EC entspricht.
- Informieren Sie sich über das Mülltrennungssystem in Ihrer Region für elektrische und elektronische Geräte.
- Halten Sie sich an die jeweils geltenden gesetzlichen Vorschriften, und entsorgen Sie diese Produkte nicht mit dem normalen Hausmüll. Durch die sachgerechte Entsorgung alter Geräte werden schädliche Einflüsse auf Umwelt und Gesundheit vermieden.
- Batterien und Akkus enthalten Substanzen, die die Umwelt gefährden. Sie müssen daher an offiziellen Sammelstellen abgegeben werden.



3 Ihr Voice Tracer digitaler Recorder

Lieferumfang

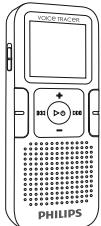

Digitaler Recorder



Kurzanleitung



1 × AAA
Batterie



USB-Kabel



Ansteck-Mikrofon



Stereo-Kopfhörer

Übersicht

- ① Aufnahme-/Wiedergabe-Anzeige
- ② Display
- ③ Hold-Schalter
- ④ Index, Ordner, Wiederholen (**INDEX**/**■**)
- ⑤ Schnelles Zurückspulen, Dateiauswahl, Menüoption ändern (**⏮**)
- ⑥ Menü (**MENU**)
- ⑦ Ein-/Ausschalten, Wiedergabe/Pause, Wiedergabegeschwindigkeit (**▶** **⏸**)
- ⑧ Lautsprecher
- ⑨ Öffnung für Trageschlaufe
- ⑩ Lautstärke höher, Menüpunkt auswählen (**+**)
- ⑪ Aufnehmen, Pause, Einschalten (**●** **||**)
- ⑫ Schnelles Vorspulen, Dateiauswahl, Menüoption ändern (**▶▶**)
- ⑬ Stopp, Displayanzeige, Löschen (**■**/**DEL**)
- ⑭ Lautstärke niedriger, Menüpunkt auswählen (**-**)
- ⑮ Mikrofonanschluss (**MIC**)
- ⑯ USB-Buchse
- ⑰ Kopfhöreranschluss (**EAR**)
- ⑱ Integriertes Mikrofon

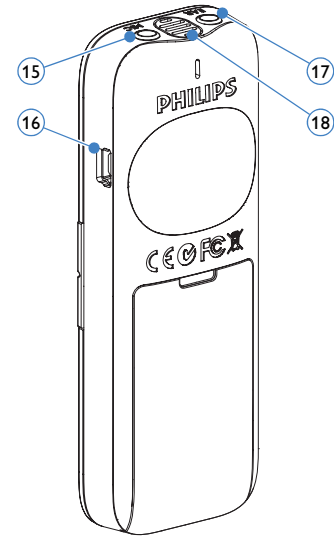
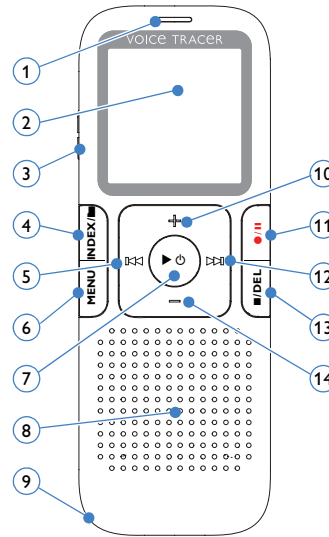

4 Erste Schritte

Einsetzen der Batterie

- 1 Nehmen Sie die Batteriefachabdeckung ab.
- 2 Setzen Sie die Batterie wie angegeben ein. Achten Sie dabei auf die richtige Polarität.

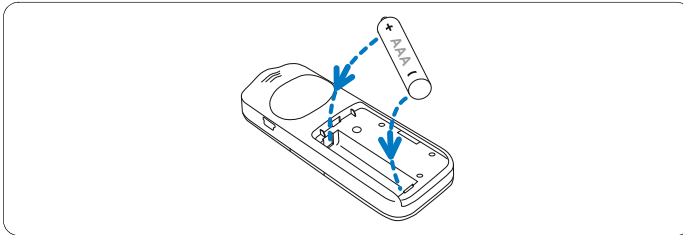

- 3 Schließen Sie die Abdeckung wieder.

☰ Hinweise

- Nehmen Sie die Batterie heraus, wenn Sie den Voice Tracer längere Zeit nicht verwenden. Der Voice Tracer kann durch eine undichte Batterie beschädigt werden.
- Wenn der Voice Tracer nicht richtig funktioniert, nehmen Sie die Batterie heraus, und setzen Sie sie wieder ein.
- Halten Sie den Voice Tracer vor dem Austauschen der Batterie an. Wenn die Batterie bei laufendem Voice Tracer herausgenommen werden, kann die Datei beschädigt werden.

- Wenn die Batterie nahezu leer ist, blinkt die Batterieanzeige.

Aufladen der Batterie

Die wiederaufladbare Batterie LFH9154 von Philips kann im Voice Tracer aufgeladen werden. Wenn der Voice Tracer an einen Computer angeschlossen ist, wird die wiederaufladbare Batterie automatisch aufgeladen. Ein kompletter Ladezyklus dauert etwa 2,5 Stunden.

☰ Hinweise

- Es kann ausschließlich die mitgelieferte Batterie des Typs Philips LFH9154 aufgeladen werden.
- Laden Sie die Batterie vor der ersten Benutzung voll auf.
- Der Computer muss während des Aufladens eingeschaltet sein.
- Wenn der USB-Anschluss des Computers nicht genügend Energie liefert, deaktivieren Sie die Aufladefunktion (Einzelheiten dazu finden Sie in *Kapitel 8, Anpassen von Einstellungen auf Seite 16*) und verwenden Sie ein externes Batterieladegerät.

Ein-/Ausschalten

- 1 Drücken Sie zum Einschalten des Geräts die Taste ► ☺ so lange, bis am Display eine kurze Animation [] angezeigt wird.
- 2 Drücken Sie zum Ausschalten im Stopp-Modus die Taste ► ☺ so lange, bis BYE eingeblendet wird.

Tastensperre (HOLD-Funktion)

- 1 Schieben Sie den Schalter **HOLD** nach oben in die Position Hold, um alle Tasten am Gerät zu sperren.
 - Am Display wird kurz 'On Hold' angezeigt, dann wird das Display deaktiviert.

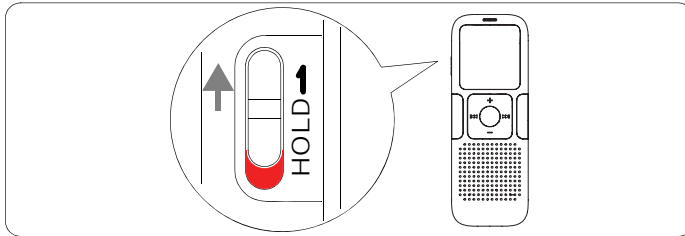

- 2 Sie heben die Tastensperre wieder auf, indem Sie den Schalter **HOLD** in die Position Off (nach unten) schieben.

Verwenden des Voice Tracers mit einem Computer

Der Voice Tracer bietet als USB-Massenspeichergerät unkomplizierte Methoden zum Speichern, Sichern und Verschieben von Dateien. Der Voice Tracer wird über einen USB-Anschluss mit einem Computer verbunden. Es muss keine spezielle Software installiert werden. Der Voice Tracer wird automatisch als Wechselmedium angezeigt.

☰ Hinweise

- Trennen Sie den Voice Tracer nicht vom Computer, während Dateien vom bzw. zum Gerät übertragen werden. Während die Datenübertragung läuft, blinkt die orangefarbene Aufnahme-/Wiedergabe-Anzeige ①.

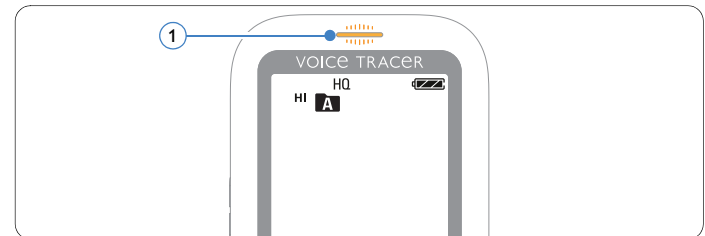

- Formatieren Sie das Laufwerk des Voice Tracers nicht auf einem Computer. Die Formatierung am Voice Tracer verwendet das korrekte Dateisystem und richtet automatisch die erforderlichen Ordner ein.

5 Aufnehmen

Wenn Sie die ersten Aufnahmen mit dem Voice Tracer machen, beachten Sie bitte die Hinweise in diesem Abschnitt!

Aufnehmen mit dem integrierten Mikrofon

- 1 Drücken Sie im Stopp-Modus die Taste **INDEX/■**, um den gewünschten Ordner auszuwählen.
- 2 Starten Sie die Aufnahme, indem Sie die Taste **●/||** drücken.
 - Die Aufnahme-/Wiedergabe-Anzeige leuchtet rot.
 - Richten Sie das integrierte Mikrofon auf die Tonquelle aus.
- 3 Drücken Sie zum Unterbrechen der Aufnahme die Taste **●/||**.
 - Die Aufnahme-/Wiedergabeanzeige blinkt, und am Display blinkt PAUSE.
- 4 Drücken Sie erneut die Taste **●/||**, um die Aufnahme fortzusetzen.
- 5 Drücken Sie zum Beenden der Aufnahme die Taste **■/DEL**.

☰ Hinweise

- Legen Sie vor Beginn der Aufnahme die gewünschte Sprachaktivierungsfunktion und den Aufnahmemodus fest (Einzelheiten hierzu finden Sie unter *Kapitel 8, Anpassen von Einstellungen auf Seite 16*).
- Machen Sie eine Probeaufnahme, damit Sie sichergehen können, dass die Einstellungen des Voice Tracer richtig sind.
- Halten Sie **▶ ⓪** bei der Aufnahme gedrückt, damit die verbleibende Zeit eingeblendet wird.
- Drücken Sie während der Aufnahme **▶▶**, um eine neue Datei zu erstellen.
- In jedem Ordner können maximal 99 Dateien gespeichert werden, die Gesamtkapazität liegt bei 396 Dateien (99 Dateien × 4 Ordner).
- Wenn die Aufnahmezeit die verfügbare Kapazität übersteigt oder die Dateianzahl 396 erreicht, wird die Aufnahme angehalten und es wird 'FULL' angezeigt. Löschen Sie Aufnahmen, oder verschieben Sie sie auf einen Computer.
- Nehmen Sie die Batterie nicht während einer Aufnahme heraus. Das kann zu einer Fehlfunktion des Gerätes führen.
- Wenn eine längere Aufnahme bevorsteht, wechseln Sie die Batterie vor Beginn der Aufnahme.

Aufnahmen mit einem externen Mikrofon

Wenn Sie mit einem externen Mikrofon aufnehmen möchten, schließen Sie das Mikrofon an den Mikrofonanschluss an, und gehen Sie ebenso vor wie beim integrierten Mikrofon. Wenn Sie ein externes Mikrofon anschließen, wird das integrierte Mikrofon abgeschaltet.

Einfügen von Indexmarken

Mit Indexmarken können bestimmte Stellen einer Aufnahme als Referenzpunkte markiert werden (um z.B. den Beginn eines neuen Gesprächsthemas zu kennzeichnen).

- 1 Drücken Sie während der Aufnahme die Taste **INDEX**/, um eine Indexmarke zu setzen.
 - Die Indexnummer wird eine Sekunde lang angezeigt.

Hinweise

- Das Symbol **INDEX**  1 gibt an, dass eine Aufnahme Indexmarken enthält.

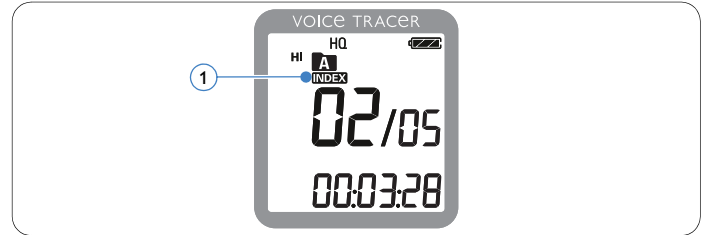

- Pro Datei können bis zu 32 Indexmarken gesetzt werden.

6 Wiedergabe

Wiedergabe einer Aufnahme oder Musikdatei

- 1 Drücken Sie im Stopp-Modus die Taste **INDEX/■**, um den gewünschten Ordner auszuwählen.
- 2 Drücken Sie die Taste **◀◀** oder **▶▶**, um die wiederzugebende Datei auszuwählen.
- 3 Drücken Sie die Taste **▶ Ⓞ**.
 - Die Wiederedauer wird am Display angezeigt, und die grüne Aufnahme-/Wiedergabe-Anzeige leuchtet.
- 4 Stellen Sie mit den Tasten **+** und **-** die Lautstärke ein.
- 5 Drücken Sie zum Beenden der Wiedergabe die Taste **■/DEL**.
 - Die gesamte Wiederedauer der Datei wird am Display angezeigt.
- 6 Drücken Sie erneut die Taste **▶ Ⓞ**, um die Wiedergabe an der vorhergehenden Stelle fortzusetzen.

🔊 Hinweis

Wenn Kopfhörer an den Kopfhöreranschluss angeschlossen sind, ist der Lautsprecher deaktiviert.

🔊 Hinweise zur Musikwiedergabe

- Der Recorder unterstützt Musikdateien in den Formaten .wma und .mp3, die von einem Computer in den Musik-Ordner des Recorders übertragen werden können. Dateien mit Kopierschutz (Digital Rights Management, DRM) werden nicht unterstützt.

- Der Voice Tracer unterstützt im Musikordner bis zu zwei Ordnerstufen. In jedem Ordner können bis zu 99 Einträge (Dateien und Ordner) gespeichert werden.
- Drücken Sie die Taste **▶ Ⓞ**, um eine ausgewählte Datei/einen ausgewählten Ordner zu öffnen. Sie kehren zum Ordner eine Ebene höher zurück, indem Sie die Taste **INDEX/■** drücken.
- Wenn Sie den Equalizer-Modus ändern möchten, drücken Sie während der Wiedergabe die Taste **●/||** (Off > Pop > Jazz > Classic).

Wiedergabefunktionen

Auswählen einer Datei

- 1 Drücken Sie im Stopp-Modus kurz die Taste **▶▶**, um zum Beginn der nächsten Datei zu springen.
- 2 Drücken Sie im Stopp-Modus kurz die Taste **◀◀**, um zum Beginn der vorherigen Datei zu springen.

Langsame, schnelle, normale Wiedergabe

- 1 Halten Sie während der Wiedergabe die Taste **▶ ⏸** mindestens eine Sekunde lang gedrückt, um zwischen normaler, langsamer **||▶** und schneller **||▶▶** ① Wiedergabe zu wechseln.



Suchen

- 1 Halten Sie die Taste **◀◀** oder **▶▶** während der Wiedergabe gedrückt, um die aktuelle Datei in schneller Geschwindigkeit vorwärts oder rückwärts zu durchsuchen.
- 2 Lassen Sie die Taste wieder los, um die Wiedergabe in der gewählten Geschwindigkeit wieder aufzunehmen.

Schneller Rücklauf und Vorlauf / Auffinden einer Indexmarke

- 1 Drücken Sie während der Wiedergabe die Taste **◀◀** oder **▶▶**, um zum Anfang der derzeit wiedergegebenen Datei oder zur nächsten Datei zu wechseln. Wenn die Datei über Indexmarken verfügt, beginnt die Wiedergabe an der nächsten Indexmarke.

Wiederholte Wiedergabe

Sie können den Voice Tracer so einstellen, dass Dateien wiederholt oder in zufälliger Reihenfolge abgespielt werden.

Wiederholen einer Sequenz

- 1 Wenn Sie eine Sequenz in einer Datei wiederholen oder als Schleife festlegen möchten, drücken Sie am gewählten Startpunkt die Taste **INDEX/■**.
 - Auf dem Display blinkt das Symbol **A-B** ① und das Schleifensymbol **↻** ② erscheint.
- 2 Drücken Sie die Taste **INDEX/■** erneut am gewählten Endpunkt.
 - Die Wiederholsequenz beginnt.
- 3 Drücken Sie die Taste **■/DEL**, wenn Sie die Wiedergabe beenden möchten, oder drücken Sie die Taste **INDEX/■**, um zur normalen Wiedergabe zurückzukehren.

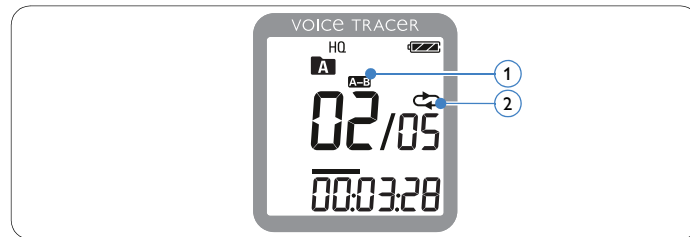

Wiederholen einer Datei oder eines Ordners

- 1 Halten Sie die Taste **INDEX/■** während der Wiedergabe mindestens eine Sekunde lang gedrückt, um zwischen den Wiedergabemodi zu wechseln (Datei wiederholen, Ordner wiederholen oder Wiedergabe in zufälliger Reihenfolge).
- 2 Wählen Sie den gewünschten Wiedergabemodus:

Symbol	Bedeutung
FILE	Eine Datei wiederholen.
FOLDER	Alle Dateien in einem Ordner wiederholen.
>↔	Alle Musikdateien in einem Ordner in zufälliger Reihenfolge wiedergeben.

Hinweis

Die Zufallswiedergabe **>↔** ist nur im Musik-Ordner **1.2** verfügbar.

7 Löschen

Dateien und Indexmarken löschen

- 1 Drücken Sie im Stopp-Modus die Taste **INDEX/■**, um den gewünschten Ordner auszuwählen.
- 2 Halten Sie die Taste **■/DEL** mindestens eine Sekunde lang gedrückt.
 - *Am Display wird DELETE eingeblendet.*
- 3 Drücken Sie die Taste **◀◀** oder **▶▶**, um eine Löschoption auszuwählen:

Symbol	Bedeutung
FILE	Eine einzelne Datei löschen.
FOLDER	Alle Dateien in einem Ordner löschen.
INDEX	Alle Indexmarken in einer Datei löschen.

- 4 Drücken Sie die Taste **▶** **⊕**.
- 5 Drücken Sie die Taste **◀◀** oder **▶▶**, um die Datei, den Ordner oder die Datei mit den Indexmarken auszuwählen, die/der gelöscht werden soll/en.
- 6 Drücken Sie die Taste **▶** **⊕** erneut.
 - *NO (Nein) wird eingeblendet.*
- 7 Drücken Sie die Taste **◀◀** oder **▶▶**, um **YES** (Ja) auszuwählen.
- 8 Drücken Sie zur Bestätigung die Taste **▶** **⊕**.

⊕ Hinweis





Die Dateien werden automatisch neu nummeriert.





8 Anpassen von Einstellungen



Sie können Einstellungen Ihres Voice Tracer an die Aufnahmesituation und Ihre persönlichen Vorlieben anpassen.

- 1 Drücken Sie zum Öffnen des Menüs die Taste **MENU**, während der Voice Tracer im Stopp-Modus ist.
 - *Im Display wird MODE angezeigt, der aktuell eingestellte Aufnahmemodus blinkt.*
- 2 Drücken Sie die Taste **+** oder **-**, um in der Leiste der Einstellungssymbole nach oben oder unten zu navigieren.
- 3 Drücken Sie die Taste **◀◀** oder **▶▶**, um die angezeigte Einstellung zu ändern. Die neue Einstellung wird automatisch übernommen (Ausnahmen: die Funktionen **FORMAT** und **SPLIT** müssen mit Drücken der Taste **▶**  bestätigt werden).
- 4 Sie können nun weitere Einstellungen vornehmen oder mit einem Druck auf die Taste **MENU** das Menü verlassen.

Symbol / Display	Option	Beschreibung
SLP		Wählen Sie zwischen verschiedenen Aufnahmemodi aus: unkomprimiertes PCM-Format, SHQ, HQ, SP, LP oder SLP für eine längere Aufnahmedauer. Einzelheiten dazu finden Sie in <i>Kapitel 11, Technische Daten auf Seite 20.</i>
LP		
SP		
HQ		
SHQ		
PCM		

Symbol / Display	Option	Beschreibung
 MIC	HI LO	Einstellen der Aufnahmeempfindlichkeit, um sie an die Aufnahmeumgebung anzupassen und Hintergrundgeräusche zu vermeiden.
 VA	On Off	Die sprachaktivierte Aufnahme ist eine praktische Funktion zum Aufzeichnen ohne erforderlichen Tastendruck. Wenn die sprachaktivierte Aufnahme aktiviert ist, beginnt die Aufnahme, sobald Sie zu sprechen beginnen. Wenn Sie aufhören zu sprechen, unterbricht der Voice Tracer die Aufnahme automatisch nach drei Sekunden und nimmt die Aufnahme wieder auf, sobald Sie wieder zu sprechen beginnen.
 CLVOICE	On Off	Dynamische Anhebung von leisen Passagen, um die Verständlichkeit leiser Stimmen zu verbessern.
 BEEP	Yes No	Der Voice Tracer gibt beim Betätigen der Tasten oder bei Fehlern einen Ton aus.

Symbol / Display	Option	Beschreibung
 AUTOOFF	5 15	Der Voice Tracer schaltet sich nach 5 oder 15 Minuten Inaktivität automatisch ab.
 FORMAT	No Yes	Löschen aller Dateien auf dem Voice Tracer. Übertragen Sie alle wichtigen Dateien vor dem Formatieren des Rekorders auf einen PC. Bestätigen Sie Ihre Wahl mit der Taste ► ⏻
 INFO		Anzeigen von Firmwareversion und Freigabedatum. Beispiel: 100 06/01/2010
 LIGHT	On Off	Das Display bleibt einige Sekunden beleuchtet, wenn eine Taste gedrückt wird.
 SPLIT	No Yes	Eine große Datei in zwei separate Dateien aufteilen, sodass sie einfacher archiviert oder per E-mail übertragen werden kann, oder dass ein Teil der Datei gelöscht werden kann. Um eine Datei aufzuteilen, spielen Sie sie bis zu der Stelle ab, an der sie geteilt werden soll. Öffnen Sie dann das Menü SPLIT . Bestätigen Sie Ihre Wahl mit der Taste ► ⏻

Symbol / Display	Option	Beschreibung
 DIVIDE	30 60 Off	Mit der Funktion zum automatischen Teilen erfolgt die Aufnahme alle 30 oder 60 Minuten automatisch in eine neue Datei. Dadurch können lange Aufnahmen beispielsweise von Besprechungen oder Vorlesungen leichter gefunden, bearbeitet und archiviert werden.
 CHARGE	On Off	Wenn die Aufladefunktion eingeschaltet ist, wird die wiederaufladbare Batterie automatisch geladen, wenn der Voice Tracer an einen Computer angeschlossen ist.
 EQUALI	Pop Jazz Clas Of	Diese Funktion verbessert das Hörerlebnis bei der Musikwiedergabe durch spezielle Frequenzanpassungen. Wählen Sie die für Ihre Musik passende Einstellung aus.

9 Aktualisieren der Firmware

Der Voice Tracer wird von einem internen Programm, der so genannten Firmware, gesteuert. Im Rahmen der Produktpflege wird die Firmware weiter entwickelt oder vorhandene Fehler korrigiert.

Möglicherweise ist eine neuere Version (ein "Update") der Firmware erschienen, seit Sie den Voice Tracer gekauft haben. In diesem Fall können Sie die Firmware Ihres Gerätes einfach auf den aktuellen Stand bringen.

- 1 Verbinden Sie den Voice Tracer mit dem mitgelieferten USB-Kabel mit dem Computer.
- 2 Laden Sie das Firmware-Update für Ihr Voice Tracer-Modell von www.philips.com auf Ihren Computer.
- 3 Kopieren Sie die neue Firmware-Datei in das Stammverzeichnis des Voice Tracer.
- 4 Trennen Sie den Voice Tracer vom Computer, damit wird die Firmware automatisch aktualisiert.

Hinweise

- Bitte beachten Sie, dass die Firmware-Datei im Stammverzeichnis liegen muss, damit die automatische Aktualisierung erfolgen kann.
- Nach Abschluss der Aktualisierung wird die Firmware-Datei automatisch gelöscht. Danach schaltet sich der Voice Tracer aus.

10 Häufige Fragen

Die hier angeführten Antworten auf häufig gestellte Fragen sollen Ihnen helfen, einfache Probleme mit dem Voice Tracer zu lösen. Falls Sie damit keinen Erfolg haben, ziehen Sie bitte Ihren Händler zu Rate oder besuchen Sie unsere Website:

www.philips.com/support

Der Voice Tracer lässt sich nicht einschalten.

- Die Batterie ist leer oder nicht richtig eingelegt. Ersetzen Sie die Batterie durch eine neue und achten Sie darauf, dass sie richtig eingelegt ist.

Der Voice Tracer nimmt nichts auf.

- Der Voice Tracer befindet sich im Modus HOLD. Schieben Sie den Schalter HOLD in die Position „Off“.
- Die maximale Anzahl an Aufnahmen ist erreicht oder die Aufnahmekapazität ist erschöpft. Löschen Sie Aufnahmen, oder verschieben Sie Aufnahmen auf ein externes Gerät.

Über den Lautsprecher ist nichts zu hören.

- Der Kopfhörer ist eingesteckt. Ziehen Sie den Kopfhörer ab.
- Die Lautstärke ist auf den niedrigsten Wert eingestellt. Stellen Sie die Lautstärke entsprechend ein.

Der Voice Tracer gibt keine Aufnahmen wieder.

- Der Voice Tracer befindet sich im Modus HOLD. Schieben Sie den Schalter HOLD in die Position „Off“.
- Die Batterie ist leer oder nicht richtig eingelegt. Ersetzen Sie die Batterie durch eine neue und achten Sie darauf, dass sie richtig eingelegt ist.
- Es wurde noch nichts aufgenommen. Überprüfen Sie die Anzahl der Aufnahmen.

Der Voice Tracer kann weder anhalten, unterbrechen, wiedergeben noch aufnehmen.

- Der Voice Tracer befindet sich im Modus HOLD. Schieben Sie den Schalter HOLD in die Position „Off“.

Über den Kopfhörer ist nichts zu hören.

- Der Kopfhörer ist nicht richtig eingesteckt. Stecken Sie den Kopfhörer richtig ein.
- Die Lautstärke ist auf den niedrigsten Wert eingestellt. Stellen Sie die Lautstärke entsprechend ein.

11 Technische Daten

Anschlüsse

Kopfhörer	3,5 mm Klinenstecker Impedanz: 16 Ω oder höher
Mikrofon	3,5 mm Klinenstecker Impedanz: 2,2 k Ω
USB	High-speed USB 2.0, Mini-Buchse

Display

Typ	LCD Segmentanzeige
Bildschirmdiagonale	34,5 mm / 1,4 "
Hintergrundbeleuchtung	weiß

Speicher

Eingebaute Speicherkapazität	2 GB
Eingebauter Speichertyp	NAND Flash
Wechselmedium (PC)	ja

Aufnahme

Format	MPEG1 Layer 3 (MP3) PCM (WAV)
Mikrofon	eingebautes hochempfindliches rauscharmes Mikrofon, mono
Aufnahmemodi	PCM (WAV/mono) SHQ, HQ, SP, LP, SLP (MP3/mono)
Bitrate	PCM: 705 kbit/s SHQ: 192 kbit/s HQ: 64 kbit/s SP: 48 kbit/s LP: 32 kbit/s SLP: 8 kbit/s
Aufnahmezeit (ca.)	SLP: 566 Stunden LP: 142 Stunden SP: 95 Stunden HQ: 70 Stunden SHQ: 24 Stunden PCM: 6,4 Stunden
Abtastrate	PCM/SHQ: 44,1 kHz HQ: 22 kHz SP/LP/SLP: 16 kHz

Lautsprecher

Typ	eingebauter dynamischer Lautsprecher
Durchmesser	23 mm / 0,9 "
Ausgangsleistung	110 mW
Tonverbesserung	ClearVoice

Musikwiedergabe

Komprimierungsformat	MP3, WMA
MP3 Bitrate	8–320 kbit/s
WMA Bitrate	48–320 kbit/s (44 kHz), stereo 64–192 kbit/s (48 kHz), stereo
Digitales Rechte-Management (DRM)	nicht unterstützt
Equalizier Einstellungen	Pop, Jazz, Klassik

Batterien

Typ	AAA/LR03 Alkali-Batterien oder Philips AAA NiMH-Akku LFH9154
Anzahl	1 Stück
Aufladbar	ja, über USB mit Philips NiMH-Akku LFH9154
Lebensdauer (max.)	22 Stunden (Aufnahmemodus SLP)

Systemanforderungen

Betriebssystem	Windows 7/Vista/XP/2000, Mac OS X, Linux
Schnittstelle	freier USB-Anschluss

Betriebsbedingungen

Temperatur	5° – 45°C
Luftfeuchtigkeit	10% – 90%, nichtkondensierend

Abmessungen und Gewicht

Breite × Höhe × Tiefe	38 × 105 × 16,4 mm / 1,5 × 4,1 × 0,6 "
Gewicht inkl. Batterien	55 g (0,12 lb)



Änderungen der Spezifikationen ohne Ankündigung vorbehalten.

Warenzeichen sind Eigentum der Royal Philips Electronics oder der jeweiligen Eigentümer.

© 2010 Royal Philips Electronics. Alle Rechte vorbehalten.

Dokument Version 2.0, 08/08/2010.