

SJM3151



www.philips.com/welcome

EN	Universal remote and docking cradle for iPod™	3	SV	Universalfjärrkontroll och dockningsstation för iPod™	164
DE	Universalfernbedienung und Dockingstation für iPod™	26	EL	Τηλεχειριστήριο γενικής χρήσης και βάση σύνδεσης για iPod™	187
FR	Télécommande universelle et station d'accueil pour iPod™	49	PL	Pilot uniwersalny i podstawka dokująca do odtwarzacza iPod™	210
NL	Universele afstandsbediening en basisstation voor de iPod™	72	RU	Универсальный пульт дистанционного управления и док-устройство для iPod™	233
ES	Mando a distancia universal y estación base para iPod™	95	CS	Univerzální dálkový ovladač a dokovací kolébka pro zařízení iPod™	256
IT	Telecomando universal e base di supporto para iPod™	118	HU	Univerzális távirányító és dokkoló az iPod™ használatához	279
PT	Universal remote and docking cradle for iPod™	141	TR	iPod™ için evrensel uzaktan kumanda ve bağlantı cihazı	302

PHILIPS



Table of Contents

1. Important	4	6. Warranty and service	22
2. Your universal remote and docking cradle for iPod™	6	7. Technical data	23
2.1 What's in the box	7	8. Frequently asked questions	24
2.2 What you'll also need	7		
2.3 Universal remote and docking cradle for iPod™ overview	8		
2.4 Main menu overview	8		
3. Getting Started	9		
3.1 Prepare	9		
3.2 Connect	9		
3.3 Install	10		
4. Using your universal remote and docking cradle for iPod™	12		
4.1 Using your universal remote for iPod™ as a controller for your iPod™	12		
4.2 Browsing and playing music from your iPod™	12		
4.3 Using your universal remote for iPod™ as a universal remote control	14		
4.4 Starting up an activity	15		
4.5 Replacing the batteries	15		
5. Use more of your universal remote and docking cradle for iPod™	16		
5.1 Adding a device	16		
5.2 Deleting a device	17		
5.3 Fixing a key	17		
5.4 Adding a function	18		
5.5 Adding an activity	18		
5.6 Deleting an activity	19		
5.7 About RF Settings	19		
5.8 Changing language	20		
5.9 Copying volume	20		
5.10 Changing display time out	21		
5.11 Performing a full reset	21		

1 Important

Take time to read this manual before you use your universal remote and docking cradle for iPod™. It contains important information and notes regarding operating your universal remote and docking cradle for iPod™.

© 2007 Koninklijke Philips Electronics N.V.
All rights reserved. Reproduction in whole or in part is prohibited without the written consent of the copyright owner. Trademarks are the property of Koninklijke Philips Electronics N.V. or their respective owners.

FCC Compliance

This device complies with Part 15 of the FCC Rules. Operation is subject to the following two conditions :

- 1 This device may not cause harmful interference ; and
- 2) This device must accept any interference received, including interference that may cause undesired operation.

Note

This equipment has been tested and found to comply with the limits for a Class B digital device, pursuant to Part 15 of the FCC Rules. These limits are designed to provide reasonable protection against harmful interference in a residential installation. This equipment generates, uses and can radiate radio frequency energy and, if not installed and used in accordance with the instructions, may cause harmful interference to radio communications. However, there is no guarantee that interference will not occur in a particular installation. If this equipment does cause harmful interference to radio or television reception, which can be determined by turning the equipment off and on, the user is encouraged to try to correct the interference by one or more of the following measures :

- Reorient or relocate the receiving antenna.
- Increase the separation between the

equipment and the receiver.

- Connect the equipment to an outlet on a circuit different from that to which the receiver is connected.
- Consult the dealer or an experienced radio/TV technician for help.

Any unauthorized modification to this equipment could result in the revocation of the authorization to operate the equipment.

Industry Canada Statement
This Class B digital apparatus
complies with Canadian ICES-003.

PHILIPS

PHILIPS CE – BL Home Control

07-EC-RM60002/01
(Report no.)

DECLARATION OF IDENTITY

We, PHILIPS ELECTRONICS SINGAPORE
Pte Ltd
Remote Control Systems

Declare under our responsibility that the following RF remote controls products are electrical and mechanical identical except printing on top part and keymat are different, software codes different.

SJM3151/RM60002/01 Remote is identical to:
SRM7500/10 Remote

Singapore, 10th August, 2007

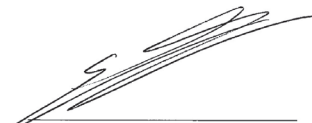

Werner Van Eck, General Manager,
Business Line Remote Control

PHILIPS

PHILIPS ELECTRONICS SINGAPORE PTE LTD

07-EC-DSS1001/01
(Report no.)

EC DECLARATION OF CONFORMITY

We, PHILIPS ELECTRONICS SINGAPORE
PTE LTD

Declare under our responsibility that the
electrical product:

2-Way RF Docking Station (2.4GHz) DS1001/01/SJM3151

2-Way RF Docking Station

to which this declaration relates is in
conformity with the following standards:

*ESTI EN300 328 V1.6.1: 2004 &
EN 50371: 2002 &
ETSI EN 301 489-17 Vi.1.2: 2002 &
EN60950-1: 2001*

Following the provisions of 89/336/EEC and
93/68/EEC directive

The product is manufactured by an organization
on ISO9000 level.

Singapore, 10th August, 2007

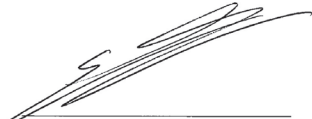

Werner Van Eck, General Manager,
Business Line Remote Control

Hereby, Philips Consumer Electronics, BG P&A,
declares that this SJM3151 is in compliance with
the essential requirements and other relevant
provisions of Directive 1999/5/EC.

Disposal of your old product:

Your product is designed and manufactured with
high quality materials and components, which
can be recycled and reused.



When this crossed-out wheeled bin
symbol is attached to a product it
means the product is covered by the
European Directive 2002/96/EC

Please inform yourself about the local separate
collection system for electrical and electronic
products.

**Please act according to your local rules
and do not dispose of your old products
with your normal household waste. The
correct disposal of your old product
will help prevent potential negative
consequences for the environment and
human health.**

⚠ Warnings

- Do not expose the product to rain or water.
- Keep away from sunlight to prevent heat build-up.
- Do not disassemble or repair.
- Keep away from high voltage devices
- When you replace the batteries, do not mix different brands of batteries or place zinc carbon batteries in the remote. This can trigger unpredictable behavior.

Take the package to your local recycling center.

2 Your universal remote and docking cradle for iPod™

Congratulations on your purchase and welcome to Philips!

To fully benefit from the support that Philips offers, register your product at www.philips.com/welcome.

Your universal remote and docking cradle for iPod™ allows you to control your iPod™ remotely while simultaneously charging your iPod™. It also allows you to control up to 6 other AV devices. Philips offers an entire line of products to enhance your iPod™ experience.

Your universal remote and docking cradle for iPod™ works with all iPod™ models that have a dock connector. It is not fully compatible with iPod™ 3G. For the best connection, use the dock adapter that came packaged with your iPod™ or choose the appropriate adapter from the 5 included with your universal remote and docking cradle for iPod™.

Note

Stereo and A/V equipment can only be controlled via Infra Red, or “line of sight” operation. Distance for controlling these devices is limited to 30 feet and the remote must be in the line of sight of the IR port on your AV equipment. Only devices with an IR sensor can be controlled by the remote.

This section gives you an overview of the controls and functions of this universal remote with docking cradle for iPod™.

Product highlights

- Controls iPod™, TV, VCR, DVD player, cable and satellite system
- Control your iPod™ and home entertainment system.
- Backlit LCD screen
- Provides an easy view of iPod™ menu, playlists and libraries, even under darker lighting conditions.
- Play your iPod™ through your home entertainment system
- Leave your iPod™ in the dock, then connect to home stereo via the AV cable provided.
- Control iPod™ through walls, floors, doors, ceilings and windows with 2-way RF technology.
- Provides control over iPod™ menu, features, playlists and libraries from virtually anywhere at home.
- Docking cradle
- Allows you to play and charge iPod™ simultaneously.
- Share your video library on a larger screen
- S-Video out cable or yellow RCA of AV cable allows you to easily connect to a TV.

2.1 What's in the box.

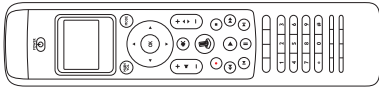

Universal remote control

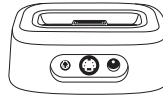

Docking cradle for iPod™

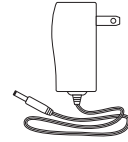

Power adapter



5 iPod™ dock adapters:*

- type 3 for mini
- type 4 for 4G 20GB
- type 5 for 4G 40GB
- type 6 for iPod™ with color display 20GB/30GB
- type 7 for iPod™ with color display 60G



S - Video cable



3.5mm-to-RCA AV cable

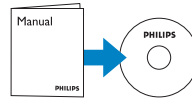

CD ROM with instruction manual



Quick Start guide



(3) AA batteries

*For newer iPod™ versions, please use the adapter that shipped with your iPod™.

2.2 What you'll also need.

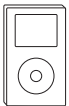

iPod™ with dock connector

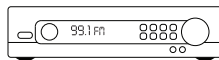

Stereo receiver

or

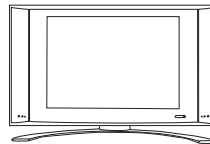

TV

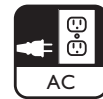

Electric outlet

2.3 Universal remote and docking cradle for iPod™ overview

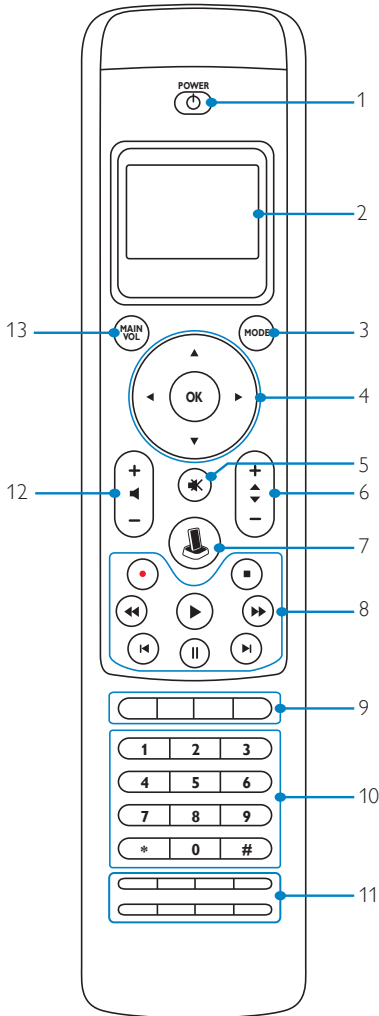
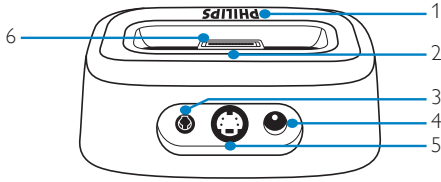

Cradle:

1. LED Indicator
2. Slots for removing dock adapter
3. 3.5mm A/V Out Jack
4. DC Power Jack
5. S-Video Out Jack
6. iPod™ connector

Remote:

1. Power key
2. LCD Screen
3. Mode key
4. Cursor keys (Navigation) and OK key
5. Mute key
6. Volume Up/Down key
7. iPod™ Launch key
8. Playback keys
(Play, Rec, Stop, Rew, FF, Pause, Skip, Next)
9. Device specific keys
(Guide, Live TV, HDD, Menu)
10. Digit keys
11. Device specific keys (CC/Text, Clear, Enter, Zoom/16:9, Title, Chapter, SUBT, CC & Zoom for /27 Text & 16:9 for /10, Audio)
12. Channel Up/Down key
13. Main Volume Key
14. Battery low icon (See below)
15. No connection icon (See below)
16. IR Transmission icon (See below)

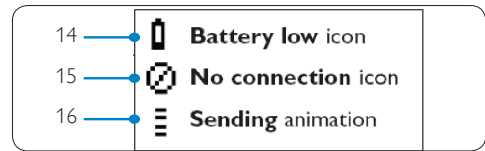

2.4 Main menu overview



3 Getting Started

Warning

Carefully read the safety precautions in section **1.1 Important**, before connecting your universal remote and docking cradle for iPod™.

This section helps you with the first time installation of your universal remote and docking cradle for iPod™.

3.1 Prepare

1. Remove all package contents
2. Position your dock near your home entertainment system, stereo or TV.
3. Turn off power on all your home entertainment components.
4. Locate the nearest electrical wall outlet.
5. Remove the protective screen cover from your universal remote for iPod™.
6. Remove iPod™ connector protective cover on the docking cradle.
7. Select the correct dock adapter for your specific iPod™ model.
8. Insert the correct dock adapter into the universal well on your docking cradle.

3.2 Connect

For stereo playback:

1. Connect the red and white RCA connectors on one end of the supplied AV cable to the Audio In RCA jacks on your home entertainment system or stereo.

Note

If you are not using the device with video, or you plan on connecting to video via the S-Video connection, leave the yellow RCA connector end unplugged.

2. Connect the other end of the supplied AV cable with 3.5mm plug to the jack labeled “AV” on your docking cradle.

3. Connect one end of the power cord to an electrical outlet and the other end to the DC 12V jack on the back of your docking cradle.
4. Install the 3 supplied AA batteries into the battery compartment on the remote. Follow the proper polarity markings in the compartment.

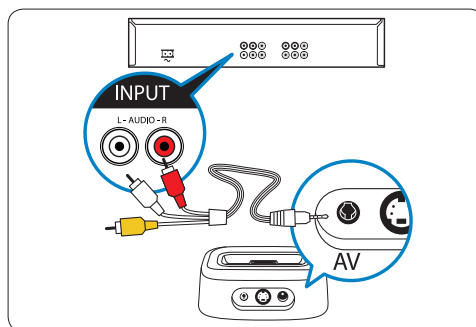

For video playback:

1. Connect one end of the supplied S-Video cable to the Video In jack on your home entertainment system or TV.
2. Connect the other end of the supplied S-Video cable to the jack labeled “S-Video” on your docking cradle. If you are using the composite video jacks, plug the yellow RCA plug into the RCA video jack on your TV.
3. Connect one end of the power cord to an electrical outlet. Connect the other end to the DC 12V jack on the back of your docking cradle.
4. Install the 3 supplied AA batteries into the battery compartment on the remote. Follow the proper polarity markings in the compartment.

RCA Connection

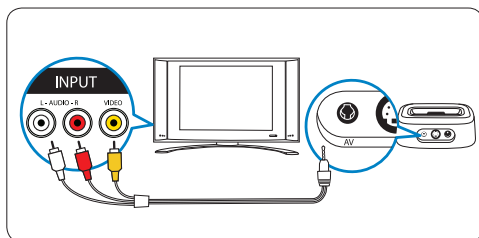

S-Video Connection

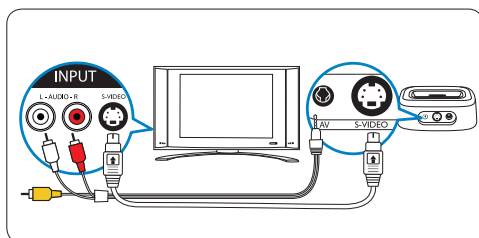

3.3 Install

Once you have installed the batteries in the remote and connected all of the appropriate cables, you will need to do a quick “pairing” of the dock with the remote.

Note

It is recommended to complete the initial set-up, including the “pairing” sequence before docking your iPod™ in the docking cradle.

Pairing the dock with the remote for the first time:

1. Press the **POWER** Button on the remote.
2. Position the remote within 1m of the dock for this duration of this procedure.
3. Follow the easy on-screen set-up wizard screen prompts.

The easy on-screen set up wizard will guide you through the different steps on the initial set-up of your universal remote for iPod™.

Initial set-up of your universal remote for iPod™:

1. Select the language for your instructions on the remote using the cursor keys. Press **OK**.



While pairing the remote to the docking cradle, position the remote within 1m of the dock for the duration of the procedure.

Note

While your iPod™ is docked in the cradle, your iPod™ screen will show the message below. This is normal operation.

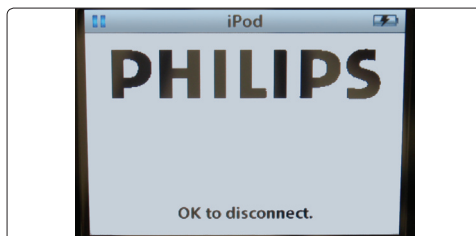

2. Select “Next” and press **OK**.
3. Confirm if you want to add other devices, like your TV or DVD player, by selecting “Yes”. Press **OK**. This replaces the devices’ original remote controls with the universal remote for iPod™.



4. Select the device and brand of the device you want to add by using the cursor keys. Press **OK**. The remote will search the database for available code sets.
5. Follow the on-screen instructions to test the codes. When a working code set is found, your device is correctly installed. When the device is correctly installed, the following screen appears:



If no working code set is found:

- You can perform a full data base search to find a correct code set. This can take up to 25 minutes.
- You can learn codes from the original remote device.

To add an additional device:

1. Select "Yes", Press **OK**.
2. Repeat this process for each additional device.
3. When you are finished adding devices, select "No". Press **OK**. Exit the wizard.

Note

You can adjust the settings of your universal remote for iPod™ anytime after initial install via the set-up menu. Press the **MODE** and **IPOD™ LAUNCH** keys simultaneously for 3 seconds.



The screen will ask you to press and hold the 2 keys for 3 seconds to enter set-up mode.



4. Using your universal remote and docking cradle for iPod™

Learn how to operate your universal remote and docking cradle for iPod™.

4.1 Using the universal remote for iPod™ as a controller for iPod™

Control your iPod™ menus, playlists, music and video libraries.

1. Position the correct dock adapter for your specific iPod™ model in the docking cradle.
2. Position your iPod™ in the docking cradle. Charging begins automatically.
3. Press the IPOD™ LAUNCH key.



The remote connects to your docked iPod™ and displays your iPod™ menu playlists.



Note

If the No Connection icon begins blinking in the upper right-hand corner of the screen, the universal remote for iPod™ is not able to connect to the docking cradle for iPod™. See Section 8 **Frequently Asked Questions** to solve the problem.

4.2 Browsing and playing music from your iPod™

The menu on the universal remote for iPod™ is similar to the menu on your iPod™.



Navigating in iPod™ mode:



1. Scroll to Music, Settings, Now Playing. Press OK to select.

Note

If the iPod™ is not Video capable, the Video option will not appear on your screen.

Note

“Now Playing” is only viewable when a song is playing.

2. Press > or OK on the navigation dial to go to the next screen.
3. Selecting “Music” presents the following screens:
 - Playlists
 - Artists
 - Albums
 - Songs
 - Podcasts
 - Genres
 - Composers
 - Audio Books
 - a. To select one of the menu items and go to the next screen, press > or OK on the navigation dial.
 - b. Press < to return to the previous screen or press OK to move to the next screen.
 - c. Repeat until you have made your listening selection.

Note

While in iPod™ Mode, press < cursor key to return to the previous screen / Menu item. Press OK to make a selection and move to the next screen.

4. Selecting settings will present the following screens:
 - Shuffle
 - Shuffle Options are:
 - Off, Songs, and Albums.
 - Default for this option is OFF>
 - Repeat
 - Repeat Options are:
 - Off, One, and All.
 - Default for this option is OFF>
 - a. To select one of the menu items and go to the next screen, press > or OK on the navigation dial
 - b. Press < to return to the previous screen. Press OK to move to the next screen.

- c. Repeat until you have made the selection you want to use.
5. Selecting “Now Playing” will display the most recently played song:
 - a. Press < to return to the previous screen.

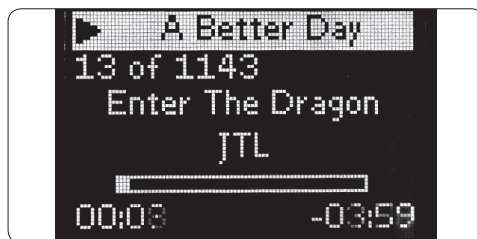

Note

Your universal remote and dock for iPod™ does not allow browsing or control of Photo Library on your iPod™.

Controlling the volume of your docked iPod™ and connected AV devices, such as a home theater system, stereo system or TV:

1. To adjust the audio output level of the iPod™ docking cradle, press the Volume Up or Volume Down keys. A volume bar will be shown on the remote's display screen.
2. If the sound level of playback is still too loud or too soft, press the MAIN VOL key to switch to the AV device and change the master volume.

Note

Controlling AV devices requires that the components have an IR receiver and that your universal remote for iPod™ is within 30 feet of the component in line of sight.

3. To return to iPod™ control, press the IPOD™ LAUNCH key.

Note

The Main Volume works like a short cut key to switch to either TV or AMP or RECEIVER mode. If more than one of these devices is installed, the priority will be:AMP, RECEIVER,TV.

4.3 Using your universal remote for iPod™ as a universal remote control

You can add up to 6 AV devices and your iPod™ docking cradle, if available, to your universal remote for iPod™.

1. Press MODE key. The device icon of your last selected device will appear on the screen. Repeat MODE press until the device you want to control appears on the display screen.
2. Control the device using the hard keys on your universal remote for iPod™. They will access the same function as the corresponding keys of the original remote of the selected device.

Note

Music that was started while using the remote as an iPod™ controller, will continue to play even when you change Modes.

Note

Some specific keys that are available on the original remote will not be available on your universal remote for iPod™. Check your original remote for the available functions.

Note

When you awaken the remote after a time out, the last device selected before the time out will be active.

Device specific keys

The device specific keys on your universal remote for iPod™ can have different functions, depending on the device you select via the MODE key.

Below you can find a complete overview of the functions for all device specific keys listed for the iPod™ docking cradle, TV, cable/satellite and your audio set.

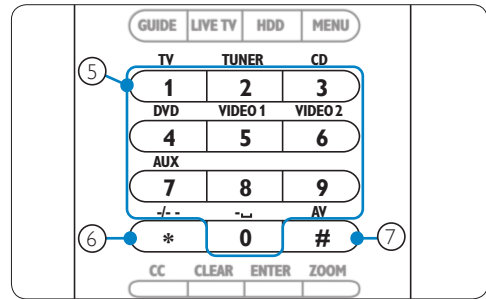
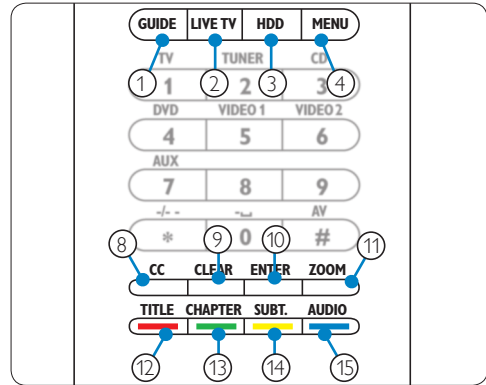

TV	Sat/Cable	Audio set
1. Guide	Guide	Band
2. Exit	Return to Live TV	Scan
3. -	Exit	-
4. Menu	Menu	Menu
5. Digit Keys	Digit keys	Input Sources
6. +/-	+/-	Surround
7. AV Input	TV/SAT input	Surround Mode
8. cc/text	Favorite	RDS
9. -	Help	Clear
10. PIP	Enter	Enter
11. Zoom/16:9	Home	GEQ
12. Color key	Color key	Front
13. Color key	Color key	Center
14. Color key	Color key	Rear
15. Color key	Color key	Test

 **Note**

Other installed devices use the functions that are labeled on the remote. Check your original remote when you are not sure.

To switch back to your iPod™ playlist after controlling another device with your universal remote for iPod™, press the IPOD™ LAUNCH key.

4.4 Starting Up an Activity

An activity is a sequence of key presses that you can program. For example, for watching a DVD you normally would have to:

1. Turn on the TV;
2. Turn on the DVD;
3. Turn on the surround sound system;
4. Select the right input on your TV and surround sound system;
5. Press the PLAY key to start the DVD.

By selecting the activity “Watch DVD” on the universal remote for iPod™, all the actions are automatically executed in the predefined sequence.

Starting up an activity:

1. Press MODE key repeatedly until the activity name appears in the header of the display screen.
2. Confirm your selection by pressing OK. The activity will begin immediately.

You can add up to 8 activities to your universal remote for iPod™. For more information about adding and deleting activities, see section **5.5, Adding an activity** and section **5.6, Deleting an activity**.

Selecting extra functions

Devices may have extra functions that are not covered by the hard keys on your universal remote for iPod™. You can select these extra functions in the display.

1. While in any device mode, Press MAIN VOL key. Extra functions for the selected

- device appear in the display screen.
2. To scroll through all the extra functions, press the cursor up or cursor down key.
3. When you find the selection you want, press OK. The remote sends out an IR signal.

For adding extra functions to your universal remote for iPod™, see section **5.4, Adding a function**.

 **Tip**

If you cannot find the extra function you are looking for, you can exit the Extra menu by pressing the MAIN VOL key again.

 **Note**

Some devices do not have any extra functions available in the remote's data base. However, you can easily copy additional functions from your original remote by learning keys. See section **5.4, Adding a function**.

4.5 Replacing the batteries **Warning**

When you replace the batteries, do not mix different brands of batteries or place zinc carbon batteries in the remote. This can trigger unpredictable behavior.

When the batteries are almost empty, the “Battery Low” icon appears. Replace the batteries with new LR6 or AA type alkaline batteries. Follow the local regulations for disposal of the empty batteries.

5 Use more of your universal remote and docking cradle for iPod™

To access the advanced features of your universal remote and dock for iPod™, you must use the Set-up menu.

To open the Set-up menu, press and hold the MODE and IPOD™ LAUNCH keys simultaneously for 3 seconds.

To exit the Set-up menu and go directly to your iPod™ menu, press the IPOD™ LAUNCH key again.

To switch to your last selected device, press the MODE key.

5.1 Adding a device

To be able to operate your devices with your universal remote for iPod™, you first have to add these devices to the remote control. You can add up to 6 devices from the list of devices below. Examples of available devices include (but are not limited to):

- DVD
- Cable
- DSS (Satellite)
- Tuner
- CD
- TV

Please check the Remote menu for the complete listing of device labels that can be added.

You cannot add a device twice. Once you have added a device to your Universal remote for iPod™, it disappears from the list. However, the list of devices includes 'TV-2' or 'VCR-2' for use when you want to program a second TV or second VCR.

To add a device:

1. Select the option "Add a Device" in the Set-up menu by using the cursor keys Press OK.

Note

If you have already added 6 devices on the remote, besides your iPod™ docking cradle, you will be asked to delete a device.

2. Select the device and brand you want to add. Press OK. The remote will search for available codes for the brand.
3. Follow the on-screen instructions to test the codes. When a working code set is found, your device is correctly installed. When the device is correctly installed, the following screen appears:



If no working code set is found:

- You can perform a full data base search to find a correct code set. This means that the remote will send out all codes available in the database until a working code is found. This can take up to 25 minutes.
- You can learn codes from the original remote device.

When you want to add another device, select "Yes". Press OK and repeat steps 2 and 3.

When you have added all your devices, select "No". Press OK to return to the Set-up menu.

5.2 Deleting a device

You can delete a programmed device from your universal remote for iPod™.

To delete a device:

1. Select the option “Delete a Device” in the set-up MENU by using the cursor keys. Press OK.
2. Select the device you want to delete from the list. Press OK.
3. Confirm you want to delete that device by selecting “Yes”. Press OK.
The device is now deleted and becomes available again in the list of devices you can add.
4. To return to the Set-up menu, select “Exit”. Press OK.



Note

Keys of the deleted device that are used elsewhere, e.g. in an activity or the volume keys you copied, will be deleted as well. Check the activities you programmed and volume keys for your devices and reprogram them, if necessary.

5.3 Fixing a Key

If a hard key is not working properly with your device, you can fix the key by learning it from your original remote control. Your universal remote for iPod™ can store up to 200 learned keys. You can fix all keys on your universal remote for iPod™ except the MODE key, the MAINVOL key and IPOD™ LAUNCH key.

To fix a key:

1. Select the option “Fix a Key” in the Set-up menu by using the cursor keys. Press OK.
2. Select the device for which you want to fix a key. Press OK.
3. Confirm you have a working original remote control available to learn from by selecting “Yes”. Press OK.



Note

If your universal remote for iPod™ has already learned 200 keys, a screen will alert you that the memory is full and automatically return you to the Set-up menu. You will have to delete a device with fixed keys to clear memory.

4. Follow the on-screen instructions to fix the key: Point the 2 remotes towards each other at a distance of 0.5 - 2 inches (2-5 cm).



5. Select the hard key or extra function you want to fix on your universal remote for iPod™. To select an extra function press MAINVOL. Select the function with the Cursor Up or Cursor Down key. Press OK.
6. Press the corresponding key on the original remote until you see confirmation on-screen.

After the key is learned and fixed. The following screen appears:

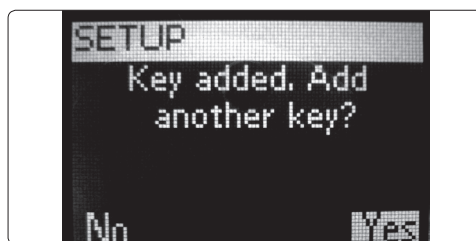

7. When you would like to fix other keys for this device, select “Yes”. Press OK. Repeat step 3.

When all keys are fixed and you want to return to the Set-up menu, select “No”. Press OK.

Note

Fixing a key overwrites the key’s data that was stored in your universal remote for iPod™. This means that if this key is used in an activity this will also change.

5.4 Adding a function

You can add extra functions to your universal remote for iPod™.

To add a function:

1. Select the option “Add a Function” in the Set-up menu. Press OK.
2. Select the device you want to add a function to.
3. Select the label you want to use for the extra function.
4. Learn the function from your original remote.

The extra function is added to your universal remote for iPod™.

To access the extra function:

1. Press the MAIN VOL key to access the Functions menu.
2. Select the function you want by using the cursor keys. Press OK.

Note

Extra functions are device-specific. They can only be selected when in the desired AV device’s specific mode. For example, if you want to access a TV function, the remote must be in the TV mode.

5.5 Adding an Activity

An activity consists of several key presses that will be sent out by your universal remote for

iPod™ when you select the activity. You can add up to 8 activities. One activity can contain a maximum of 25 steps.

By default, your universal remote for iPod™ inserts a delay of 0.6 sec between every key press to make sure your devices are responding correctly to the signals.

You can overwrite this default delay:

- If one of your devices needs a longer delay before receiving the next IR signal, you can insert a delay of 1 or 3 seconds. Replacing the default delay counts as a step in the activity.
- If an activity needs no delay between the different key presses to simulate a long key press, you can add the option “no delay”. For example: When you would like to turn the volume up during an activity by pressing VOL Up key four times, you do not need to insert delays between these 4 key presses. Between each step you add the option “no delay”.

To add an activity:

1. Select the option “Add an Activity” in the Set-up menu by using the cursor keys. Press OK.

Note

If you already have added 8 activities, you will be asked to delete an activity. See section 5.6, [Deleting an activity](#).

2. Select the label from the list of activities. Press OK.
3. Follow the on-screen instructions to create an activity.
 - Use the cursor keys to select the device. Press OK. Press the required key to insert a key press.
 - Decide if you want to add an additional key or key delay, select YES by pressing OK. If you do not wish to add an additional activity, select NO. Press OK.

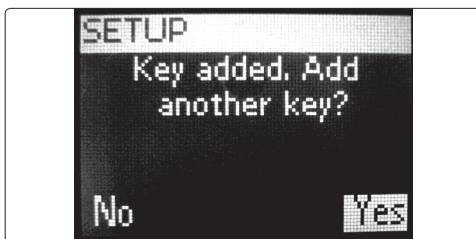

- Select the delay you want to add. Press **OK**. See instructions at the end of this procedure, “To select the delay you want”.

Keep in mind that an activity contains a maximum of 25 steps.

When you have added all key presses and delays, select “No”. Press **OK**. The activity is installed on your universal remote for iPod™.

4. To return to the Set-up menu, select “Exit”. Press **OK**.

To select the delay you want:

1. Use the cursor keys to scroll through the list of possible delays.
2. Press **OK** on desired delay. You’ll see confirmation screen.
3. Press **YES** to add another key or delay. Press **NO** to exit activity set-up.

Tip

Start up the activity by pressing the Mode key repeatedly until the activity name appears in the header of the universal remote for iPod™ display screen. Press **OK**.

5.6 Deleting an activity

To delete an activity from your remote control:

1. Select the option “Delete an Activity” in the Set-up menu by using the cursor keys. Press **OK**.
2. Select the activity you want to delete. Press **OK**.
3. Confirm you want to delete the activity by selecting “Yes”. Press **OK**. The activity is deleted and becomes available again in the list of activities you can add.
4. To return to the Set-up menu, select “Exit” and press **OK**.

5.7 About RF Settings

Show details:

You can check the status of the connection between the docking cradle and remote:

1. Select the option “RF Settings” in the Set-up menu by using the cursor keys. Press **OK**.
2. Select “Show details.” Press **OK**. The name of the connected docking cradle and the strength of the signal appear.
3. To return to the Set-up menu, select “Next”. Press **OK**.



Note

When the details of the RF Settings show “No Connection”, the remote is unable to connect to the docking cradle. If this occurs, you must reconnect to the dock.

Reconnect to dock

When you want to use your universal remote for iPod™ with another docking cradle, or in case of technical problems, you will have to pair the remote to the docking cradle again.

1. Press and release reconnect button at the bottom of the iPod™ docking cradle

2. Select the option “RF Settings” in the Set-up menu by using the cursor keys. Press **OK**.
3. Select “Reconnect to Dock”. Press **OK**. You are now pairing the remote to the docking cradle. Be sure to position the remote within 1m of the dock for the duration of this procedure.
4. To return to the Set-up menu, select “Next” and press.

When the details of the RF Settings show “Cannot connect to dock. Try again”, you must reconnect to the dock using the following procedure:

1. Press the **RECONNECT** button on the bottom of the dock. After 5 seconds, the Philips logo on the dock will begin flashing.
2. Select “Yes” on remote. Press **OK**.

Remote and dock will reconnect. When the process is completed, the screen below will appear:



3. Select “Next”. Press **OK**.

5.8 Changing language

You can change the language of the instructions on your universal remote for iPod™.

Models purchased in North America offer the following languages:

- English
- Français
- Español

Models purchased in Europe offer the following languages:

- English
- Español
- Français
- Deutsch
- Nederlands
- Italiano

To change the language:

1. Select the option “Change language” in the Set-up menu by using the cursor keys. Press **OK**.
2. Select your preferred language. Press **OK**. The Set-up menu appears on the screen in your preferred language.

5.9 Copying Volume

After adding devices, your universal remote for iPod™ automatically copies the Volume keys and Mute key, as follows:

- Video devices, like DVD, DVDR, VCR and Satellite box, use the Volume keys of the TV (provided that you have programmed a TV).
- Audio devices, like CD, DMR and Tuner, use the Volume keys of the Amplifier or Receiver (provided that you have programmed an Amplifier or Receiver).

When no TV or amplifier is installed, the Volume keys will not send codes. When the source device is added later on, the Volume keys will be automatically updated. You can change which Volume keys are used. For example, when you

want to use the Volume keys of the Amplifier for the DVD.

To change the volume keys:

1. Select the option Copy volume in the Set-up menu by using the cursor Keys. Press OK.
2. Select the device you want to copy the Volume keys from (e.g. TV or AMP or RECEIVER). Press OK.
3. Select the device you want to copy the Volume keys to (e.g. DVD or SAT). Press OK.
4. Confirm you want to copy the Volume keys from one device to the other by selecting "Yes". Press OK. The Volume keys and Mute key are copied.
5. To return to the Set-up menu, select "Exit". Press OK.

5.10 Changing display time out

To save power, your universal remote for iPod™ will switch off when it is not used for a while. This is the display time out. You can change this time out to one of the following:

- Short
- Medium (default)
- Long

To change the display time out:

1. Select the option "Display Time Out" in the Set-up menu by using the cursor keys. Press OK.
2. Select your preferred display time out. Press OK. The time out is changed for your universal remote for iPod™. The Set-up menu appears on the screen.



Note

The display time out has an impact on the life of the batteries. The longer the backlight stays on, the faster the batteries will be drained.

5.11 Performing a full reset

You can reset your universal remote for iPod™ completely, deleting all programmed devices, activities, learned keys and other settings. After the reset, you will have to configure your remote again.

To perform a full reset:

1. Select the option "Full Reset" in the Set-up menu by using the cursor Keys. Press OK.
2. Confirm you want to perform a full reset by selecting "Yes". Press OK.
3. Press OK to reconfirm. The remote control deletes all settings. When the full reset is ended, the remote automatically re-initializes. You now have to configure your remote again. See section 3.3, **Install**, and follow the directions for pairing the dock with the remote to repeat this procedure.

6 Warranty & Service

This universal remote and dock for iPod™ carries a limited one-year warranty.

Philips warrants that this product shall be free from defects in material, workmanship and assembly, under normal use, in accordance with the specifications and warnings, for one year from the date of your purchase of this product. This warranty extends only to the original purchaser of the product, and is not transferable. To exercise your rights under this warranty, you must provide proof of purchase in the form of an original sales receipt that shows the product name and the date of purchase. For customer support or to obtain warranty service, please call **919-573-7863**. THERE ARE NO OTHER EXPRESS OR IMPLIED WARRANTIES. Philips' liability is limited to repair or, at its sole option, replacement of the product. Incidental, special and consequential damages are disclaimed where permitted by law. This warranty gives you specific legal rights. You may also have other rights that vary from state to state.

For customer support or to obtain warranty service, please call **919-573-7854** in North America or visit **www.philips.com/support** for global support.

7 Technical data

Mechanical Specifications

Size

Docking Station:

- Overall Length: 92.3mm
- Overall Width: 94.2mm
- Overall Thickness: 28.5mm

Remote Control :

- Overall Length: 243.5mm
- Overall Width: 52mm
- Overall Thickness: 30mm

Power

- Dock: 12v DC
- Remote: 3AA Alkaline Batteries
- Approximate Battery Life 4 months

Screen

- Type: Dot Matrix
- Size: 96 pixels by 64 pixels
- Lighting: Backlighting
- Colour: black/white

Connectors

- IPod™ Connector
- SVideo Jack
- Audio in jack
- DC Power Jack.

Communication and Interface Transmission Medium

IR AND RF Carrier Frequency

- IR:36kHz +/- 2%,
- RF:2.4GHz

General Operating Voltage

- (min.) typical 3.3V to 4.8V

Ambient Operating Temperature Range

- +5 C to 45 C

Certifications

- FCC
- IC
- UL/CUL
- CE
- Swiss Mark
- C-Tick

8 Frequently asked questions

Here you will find the most frequently asked questions and answers about your universal remote and dock for iPod™. For further help, visit www.philips.com/support or call **919-573-7854** in North America.

To keep the warranty valid, never try to repair the system yourself. If you encounter problems when you use your universal remote and dock for iPod™, check the following points before you contact Philips. If the problem remains unsolved, go to the Philips website www.philips.com/support or contact Philips at **919-575-7854** in North America. When you contact Philips, make sure that your universal remote and dock for iPod™ is nearby and the model number and serial number are available.

What should I do if “Cannot connect to iPod™ DOCKING CRADLE” appears on the screen?

This means the docking cradle is not configured to connect to the remote. Reconnect the remote to the docking cradle.

What should I do if “No iPod™ DOCKING CRADLE found” appears on the screen?

This means the docking cradle is not within range of the remote. Move closer, up to 3 feet (1m) of the docking cradle. Press **OK** to try again.

What if I cannot find my brand in the list of the selected devices?

The brands are divided by device and you could be looking in the wrong device.

- STB contains the different set-top boxes for Satellite and DVB-T
- AUDIO SET contains the tuner-amplifier combination and CD or DVD in some cases
- HTS contains the home theater systems
- PVR contain personal video recorders

- and hard disc recorders
- DMR contains Digital Media receivers
- TV-VCR, TV-DVD, DVD-VCR DVD-HDD contain combination devices
- GAME contains the DVD playback functions of the game consoles e.g. Xbox and Play Station.

Not all brands are available in the database. If your brand is not in the list, select “Not in list” and perform a full database search. The remote will test all codes that are available. This can take up to 25 minutes.

How do I quit the installation wizard?

To quit the installation wizard, press the **IPOD™ LAUNCH** key.

What do I do if the “No Connection” icon blinks in the upper right-hand corner of the screen?

This could mean:

- The dock is disconnected. Make sure the power adapter is connected to a live electrical outlet and that the cables are connected properly.
- The remote is too far from the docking cradle to set up a connection. The remote should be no farther than a maximum distance of 130 ft (40m) from the docking cradle. Obstructions in the path from the remote to the docking cradle can reduce this distance. Move the remote closer to the docking cradle. Another radiant device, e.g. a microwave oven, is positioned too close to the docking cradle and is interfering with the signals of the remote. Turn off the devices placed near the docking cradle that could be causing the interference and try connecting again.

What should I do if the universal remote for iPod™ is not powered?

Make sure the power adapter is connected to a live electrical outlet and that the cables are connected properly. Your universal remote for

iPod™ could be in standby mode. It may take some time for start-up after standby mode. Ensure that 3 fresh AAA batteries are installed in the remote.

What should I do if one or more keys are not working correctly?

This usually means the specific function is not available on the original remote control. Keep in mind that your universal remote for iPod™ only has hard keys, so only the hard keys on the remote that have a function in the device will work. It may also mean that the code behind the key is defective. You can fix keys from your original remote control. Some keys have device specific functions.

What should I do if the Volume keys are not working properly?

This means the default source device for your device is not installed. After adding devices, the SJM3151 automatically copies the Volume keys and Mute key, as follows:

- Video devices, like DVD, DVDR, VCR and Satellite box, use the Volume keys of the TV.
- Audio devices, like CD, DMR and Tuner, use the Volume keys of the Amplifier or Receiver. If you did not install the source device, the Volume keys and the Mute key will not work. You can choose to install the source device on your remote.

What do I do if I cannot see all the music available on my iTunes on my universal remote for iPod™ screen?

Only music that is available in the library of your iPod™ is shown on the remote. Save the music available on your iTunes library in the library of your selected iPod™.

What do I do if I cannot wake-up the universal remote for iPod™?

This means the battery level is too low. Take out the batteries and insert new batteries.

Inhaltsverzeichnis

1. Wichtig	27	6. Garantie und Kundendienst	45
2. Universalfernbedienung und Dockingstation für iPod™	29	7. Technische Daten	46
2.1 Verpackungsinhalt	30	8. Häufig gestellte Fragen (FAQ)	47
2.2 Zusätzlich benötigt	30		
2.3 Universalfernbedienung und Dockingstation für iPod™ – Übersicht	31		
2.4 Hauptmenü – Übersicht	31		
3. Erste Schritte	32		
3.1 Vorbereiten	32		
3.2 Anschließen	32		
3.3 Installieren	33		
4. Verwenden der Universalfernbedienung und Dockingstation für iPod™	35		
4.1 Verwenden der Universalfernbedienung für iPod™ als Steuerung für Ihren iPod™	35		
4.2 Suchen und Wiedergeben von Musik von Ihrem iPod™	35		
4.3 Verwenden der Universalfernbedienung für iPod™ als Universalfernbedienung	37		
4.4 Starten einer Aktivität	38		
4.5 Wechseln der Batterien	38		
5. Weitere Verwendungen der Universalfernbedienung und Dockingstation für iPod™	39		
5.1 Hinzufügen von Geräten	39		
5.2 Löschen von Geräten	40		
5.3 Lernen von Tastencodes	40		
5.4 Hinzufügen von Funktionen	41		
5.5 Hinzufügen von Aktivitäten	41		
5.6 Löschen von Aktivitäten	42		
5.7 Funkeinstellungen	42		
5.8 Ändern der Sprache	43		
5.9 Kopieren der Lautstärketaste	43		
5.10 Ändern der Displayabschaltzeit	44		
5.11 Vollständiges Zurücksetzen	44		

1 Wichtig

Nehmen Sie sich vor Verwendung der Universalfernbedienung und Dockingstation für iPod™ die Zeit, dieses Benutzerhandbuch zu lesen. Es enthält wichtige Informationen und Hinweise zum Betrieb der Universalfernbedienung und Dockingstation für iPod™.

© 2007 Koninklijke Philips Electronics N.V. Alle Rechte vorbehalten. Die Vervielfältigung als Ganzes oder in Teilen ohne schriftliche Genehmigung des Urheberrechtsinhabers ist verboten. Die Marken sind Eigentum von Koninklijke Philips Electronics N.V. oder der jeweiligen Inhaber.

FCC-Konformitätserklärung

Dieses Gerät entspricht den FCC-Vorschriften, Abschnitt 15. Der Betrieb unterliegt den folgenden zwei Bedingungen:

- 1 Dieses Gerät darf keine nachteiligen Störungen verursachen, und
- 2 dieses Gerät muss alle empfangenen Störungen annehmen, einschließlich solcher Störungen, die einen unerwünschten Betrieb verursachen.

Hinweis

Dieses Gerät wurde getestet und erfüllt die Bestimmungen für Digitalgeräte der Klasse B gemäß Abschnitt 15 der FCC-Vorschriften. Diese Bestimmungen sehen einen angemessenen Schutz vor Störungen und Interferenzen bei der Installation in Wohnanlagen vor. Dieses Gerät erzeugt und nutzt Hochfrequenzenergie und kann solche abstrahlen. Wenn es nicht vorschriftsmäßig installiert und verwendet wird, kann es Störungen des Radio- und Fernsehempfangs verursachen. Es kann jedoch nicht ausgeschlossen werden, dass bei einer bestimmten Installation Störungen auftreten. Wenn dieses Gerät Störungen beim Radio- oder Fernsehempfang verursacht, was durch Ein- und Ausschalten des Gerätes festgestellt werden kann, können Sie versuchen, diese Störungen durch eine oder mehrere der folgenden Maßnahmen zu beheben:

- Richten Sie die Empfangsantenne neu aus, oder verändern Sie ihre Position.

- Vergrößern Sie den Abstand zwischen dem Gerät und dem Empfänger.
- Schließen Sie das Gerät und den Empfänger an zwei unterschiedliche Stromkreise an.
- Wenden Sie sich an Ihren Händler oder einen erfahrenen Radio- und Fernsehtechniker.

Jegliche nicht autorisierte Modifikation an diesem Gerät kann den Widerruf der Berechtigung zum Betrieb des Gerätes zur Folge haben.

ICES-Erklärung (Kanada)

This Class B digital apparatus complies with Canadian ICES-003.

PHILIPS

PHILIPS CE – BL Home Control

07-EC-RM60002/01
(Dokumentnummer)

IDENTITÄTSERKLÄRUNG

PHILIPS ELECTRONICS SINGAPORE
Pte Ltd
Remote Control Systems

erklärt eigenverantwortlich, dass die folgenden HF-Fernbedienungsprodukte elektrisch und mechanisch identisch sind, mit Ausnahme des Aufdrucks auf dem oberen Gehäuseteil, der Tastaturmatte und der Softwarecodes.

Die Fernbedienung SJM3151/RM60002/01 ist identisch mit der Fernbedienung SRM7500/10.

Singapur, 10. August 2007



Werner Van Eck, General Manager,
Business Line Remote Control

PHILIPS

PHILIPS ELECTRONICS SINGAPORE PTE LTD

07-EC-DSS1001/01
(Dokumentnummer)

EU-Konformitätserklärung

PHILIPS ELECTRONICS SINGAPORE
PTE LTD

erklärt eigenverantwortlich, dass das elektrische Produkt:

2-Weg-HF-Dockingstation (2,4 GHz) DS1001/01/SJM3151

2-Weg-HF-Dockingstation,

auf das sich diese Erklärung bezieht, den folgenden Normen entspricht:

ESTI EN300 328 V1.6,1: 2004 &
EN 50371: 2002 &
ETSI EN 301 489-17 Vi.1,2: 2002 &
EN60950-1: 2001

gemäß den Bestimmungen der Direktiven
89/336/EEC und 93/68/EEC.

Das Produkt wird von einem nach ISO9000
zertifizierten Unternehmen hergestellt.

Singapur, 10. August 2007

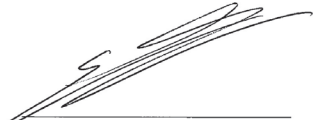

Werner Van Eck, General Manager,
Business Line Remote Control

Philips Consumer Electronics, BG P&A, erklärt hiermit, dass diese Universalfernbedienung SJM3151 den grundlegenden Anforderungen und anderen relevanten Bestimmungen der Direktive 1999/5/EC entspricht.

Entsorgung Ihres alten Geräts:
Ihr Gerät wurde unter Verwendung hochwertiger Materialien und Komponenten entwickelt und hergestellt, die recycelt und wieder verwendet werden können.



Befindet sich dieses Symbol (durchgestrichene Abfalltonne auf Rädern) auf dem Gerät, bedeutet dies, dass für dieses Gerät die Europäische Richtlinie 2002/96/EG gilt.

Informieren Sie sich über die geltenden Bestimmungen zur getrennten Sammlung von Elektro- und Elektronik-Altgeräten in Ihrem Land.

Richten Sie sich bitte nach den geltenden Bestimmungen in Ihrem Land, und entsorgen Sie Altgeräte nicht über Ihren Haushaltsabfall. Durch die korrekte Entsorgung Ihrer Altgeräte werden Umwelt und Menschen vor möglichen negativen Folgen geschützt.

Warnungen

- Setzen Sie das Gerät weder Regen noch Wasser aus.
- Setzen Sie das Gerät keinem direktem Sonnenlicht aus, um einen Wärmestau zu vermeiden.
- Versuchen Sie nicht, das Gerät zu demontieren oder zu reparieren.
- Setzen Sie das Gerät keinen hohen Spannungen aus.
- Achten Sie beim Batteriewechsel darauf, nicht verschiedene Batterietypen zu kombinieren oder Zink-Kohle-Batterien in die Fernbedienung einzusetzen. Dies kann undefinierte Betriebszustände zur Folge haben.

Entsorgen Sie die Verpackung vorschriftgemäß.

2 Universalfernbedienung und Dockingstation für iPod™

Glückwunsch zum Kauf eines Qualitätsprodukts von Philips!

Um den von Philips bereitgestellten Kundendienst in vollem Umfang nutzen zu können, registrieren Sie Ihr Produkt unter www.philips.com/welcome.

Mit der Universalfernbedienung und Dockingstation für iPod™ können Sie Ihren iPod™ fernbedienen und gleichzeitig aufladen. Außerdem können Sie damit bis zu 6 weitere AV-Geräte steuern. Philips bietet eine ganze Produktlinie an, mit der Sie Ihren iPod™ erweitern können.

Die Universalfernbedienung und Dockingstation für iPod™ ist für alle iPod™-Modelle mit Dock-Anschluss geeignet. Mit dem Modell iPod™ 3G liegt keine vollständige Kompatibilität vor. Um eine optimale Verbindung herzustellen, verwenden Sie den mit Ihrem iPod™ mitgelieferten Dockingadapter, oder wählen Sie aus den 5 mit der Universalfernbedienung und Dockingstation für iPod™ mitgelieferten Adaptern die geeignete Ausführung aus.

Hinweis

Stereo- und A/V-Geräte können nur über Infrarot, d. h. über eine optische Sichtverbindung gesteuert werden. Die Reichweite zum Steuern dieser Geräte ist auf 10 m begrenzt, und die Fernbedienung muss eine Sichtverbindung zum IR-Anschluss der AV-Geräte haben. Die Fernbedienung kann nur Geräte steuern, die über einen IR-Sensor verfügen.

In diesem Abschnitt finden Sie eine Übersicht der Bedienelemente und Funktionen der Universalfernbedienung und Dockingstation für iPod™.

Wichtige Produktinfos

- Steuerung von iPod™, Fernsehgerät, Videorecorder, DVD-Player, Kabel- und Satellitensystemen
- Steuerung von iPod™ und Home-Entertainment-Systemen.
- LCD-Bildschirm mit Hintergrundbeleuchtung
- Komfortable Anzeige des iPod™-Menüs, der Wiedergabelisten und Bibliotheken, auch bei schlechten Lichtverhältnissen.
- Wiedergabe von Ihrem iPod™ über Ihr Home-Entertainment-System
- Aufladen des iPod™ in der Dockingstation, an die die Stereoanlage über das mitgelieferte AV-Kabel angeschlossen ist.
- Steuern des iPod™ durch Wände, Stockwerke und Türen, Zimmerdecken und Fenster mit der 2-Weg- HF-Technologie.
- Bedienen des Menüs, der Funktionen, der Wiedergabelisten und Bibliotheken des iPod™ an praktisch jedem Ort im Haus.
- Dockingstation
- Gleichzeitiges Aufladen des iPod™ und Wiedergabe.
- Anzeigen der Videobibliothek auf einem größeren Bildschirm
- Einfacher Anschluss am Fernsehgerät mit dem S-Video-Ausgangskabel oder dem Cinch-AV-Kabel (gelber Cinch-Stecker).

2.1 Verpackungsinhalt

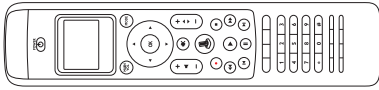

Universalfernbedienung

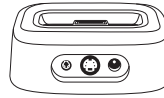

Dockingstation für iPod™

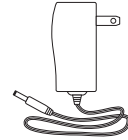

Netzgerät



5 iPod™-Dock-Adapter:*

- Typ 3 für mini
- Typ 4 für 4G 20 GB
- Typ 5 für 4G 40 GB
- Typ 6 für iPod™ mit Farbdisplay 20 GB/30 GB
- Typ 7 für iPod™ mit Farbdisplay 60 GB



S-Video-Kabel



3,5-mm/Cinch-AV-Kabel

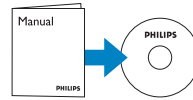

CD-ROM mit
Bedienungsanleitung



Kurzanleitung



(3) AA-Batterien

*Verwenden Sie für neuere iPod™-Modelle den mit dem iPod™ mitgelieferten Adapter.

2.2 Zusätzlich benötigt

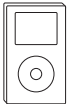

iPod™ mit
Dock-Anschluss

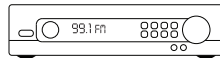

Stereo-Receiver

oder

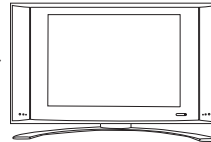

Fernsehgerät

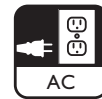

Netzsteckdose

2.3 Universalfernbedienung und Dockingstation für iPod™ – Übersicht

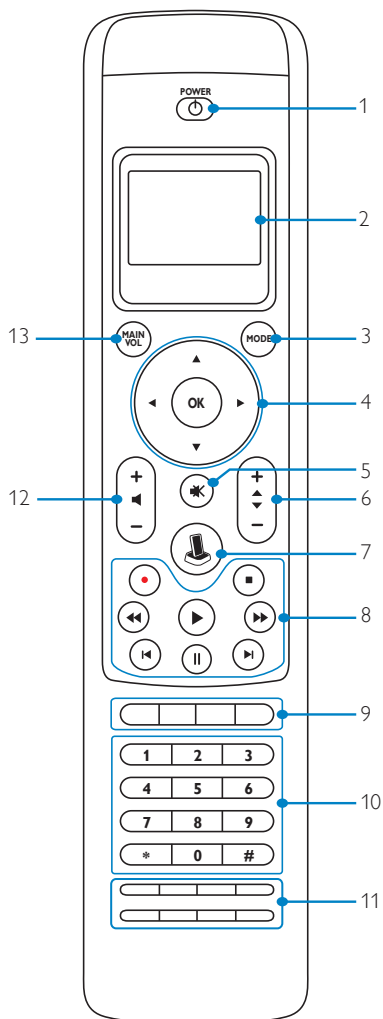
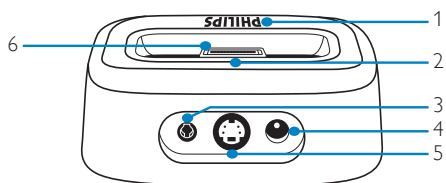

Dockingstation:

1. LED-Signalleuchte
2. Schlitz zum Entfernen des Ladeadapters
3. 3,5-mm-AV-Ausgangsbuchse
4. Gleichspannungsbuchse
5. S-Video-Ausgangsbuchse
6. iPod™-Anschluss

Fernbedienung:

1. Einschalttaste
2. LCD-Bildschirm
3. MODE-Taste
4. Cursortasten (Navigation) und OK-Taste
5. Stummschaltungstaste
6. Lautstärke erhöhen/verringern
7. iPod™-Starttaste
8. Wiedergabetasten (Wiedergabe, Aufnahme, Stopp, Rücklauf, Schnellvorlauf, Pause, Überspringen, Weiter)
9. Gerätespezifische Tasten (Programmübersicht, Live TV, HDD, Menü)
10. Zifferntasten
11. Gerätespezifische Tasten (CC/Text, Löschen, Eingabe, Zoomen/16:9, Titel, Kapitel, Untertitel, CC & Zoomen für / 27 Text & 16:9 für /10, Audio)
12. Kanal +/-
13. Lautstärketaste
14. Symbol für schwache Batterie (siehe unten)
15. Symbol für keine Verbindung (siehe unten)
16. IR-Übertragungssymbol (siehe unten)

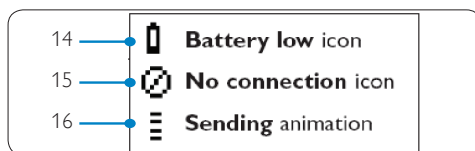

2.4 Hauptmenü – Übersicht



3 Erste Schritte

Warnung

Lesen Sie die Sicherheitshinweise in Abschnitt 1.1, **Wichtig** sorgfältig durch, bevor Sie die Universalfernbedienung und Dockingstation für iPod™ anschließen.

In diesem Abschnitt wird die Erstinstallation der Universalfernbedienung und Dockingstation für iPod™ erläutert.

3.1 Vorbereiten

1. Entnehmen Sie den gesamten Verpackungsinhalt.
2. Stellen Sie die Dockingstation in der Nähe des Home-Entertainment-Systems, der Stereoanlage oder des Fernsehgeräts auf.
3. Schalten Sie alle Unterhaltungselektronikgeräte in Ihrem Haus aus.
4. Suchen Sie eine nahe gelegene, freie Netzsteckdose.
5. Entfernen Sie die Bildschirm-Schutzabdeckung von der Universalfernbedienung für iPod™.
6. Entfernen Sie die Schutzabdeckung des iPod™-Anschlusses von der Dockingstation.
7. Wählen Sie den richtigen Dock-Adapter für Ihr spezifisches iPod™-Modell aus.
8. Setzen Sie den richtigen Dock-Adapter in die Dockingstation ein.

3.2 Anschließen

Für Stereo-Wiedergabe:

1. Schließen Sie die roten und weißen Cinch-Stecker des mitgelieferten AV-Kabels an die Cinch-Audioeingangsbuchsen Ihres Home-Entertainment-Systems oder Ihrer Stereoanlage an.

Hinweis

Wenn Sie das Gerät nicht mit einem Videogerät verbinden oder es über den S-Video-Anschluss mit einem Videogerät verbinden möchten, lassen Sie den gelben Cinch-Stecker am Kabelende frei.

2. Verbinden Sie den 3,5-mm-Klinkestecker des mitgelieferten AV-Kabels mit der mit „AV“ beschrifteten Buchse der Dockingstation.
3. Verbinden Sie ein Ende des Stromversorgungskabels mit einer Netzsteckdose und das andere Ende mit der Buchse „DC 12V“ an der Rückseite der Dockingstation.
4. Legen Sie die 3 mitgelieferten AA-Batterien in das Batteriefach der Fernbedienung ein. Beachten Sie die Polaritätssymbole im Batteriefach.

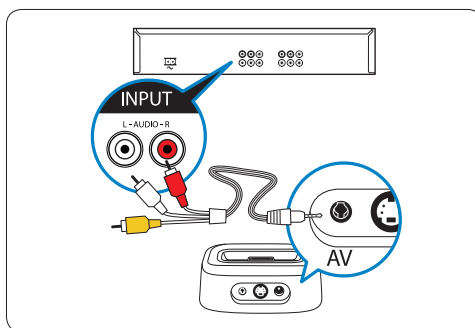

Für Videowiedergabe:

1. Verbinden Sie ein Ende des mitgelieferten S-Video-Kabels an der Videoeingangsbuchse Ihres Home-Entertainment-Systems oder Fernsehgeräts an.
2. Schließen Sie das andere Ende des mitgelieferten S-Video-Kabels an die mit „S-Video“ beschrifteten Buchse der Dockingstation an. Wenn Sie die Composite-Video-Buchsen verwenden (FBAS), verbinden Sie den gelben Cinch-Stecker mit der Cinch-Videobuchse am Fernsehgerät.
3. Verbinden Sie ein Ende des Stromversorgungskabels mit einer Netzsteckdose. Verbinden Sie das andere Ende mit der Buchse „DC 12V“ an der Rückseite der Dockingstation.
4. Legen Sie die 3 mitgelieferten AA-Batterien in das Batteriefach der Fernbedienung ein. Beachten Sie die Polaritätssymbole im Batteriefach.

S-Video-Verbindung

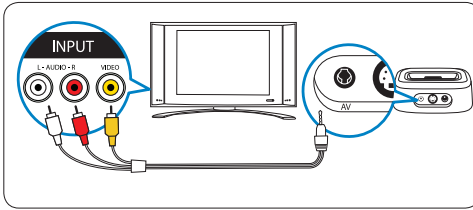

S-Video-Verbindung

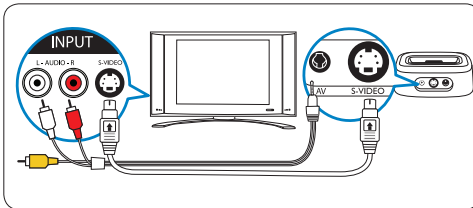

3.3 Installieren

Nach dem Einlegen der Batterien in die Fernbedienung und dem Anschließen aller entsprechenden Kabel müssen Sie eine „Paarung“ der Dockingstation mit der Fernbedienung vornehmen.

Hinweis

Es wird empfohlen, die Ersteinrichtung einschließlich der „Paarung“ auszuführen, bevor Sie den iPod™ in die Dockingstation einsetzen.

Paarung von Dockingstation und Fernbedienung bei der ersten Inbetriebnahme:

1. Drücken Sie auf der Fernbedienung die Taste **POWER**.
2. Während dieses Vorgangs muss sich die Fernbedienung in einem Abstand von 1 m zur Dockingstation befinden.
3. Befolgen Sie die Eingabeaufforderungen des Einrichtungsassistenten auf dem Bildschirm.

Der Einrichtungsassistent führt Sie durch die einzelnen Schritte der Ersteinrichtung der Universalfernbedienung für iPod™.

Ersteinrichtung der Universalfernbedienung für iPod™:

1. Wählen Sie mit den Cursortasten die Sprache für die Anweisungen auf der Fernbedienung aus. Drücken Sie auf **OK**.



Während der Paarung der Fernbedienung mit der Dockingstation muss sich die Fernbedienung in einem Abstand von 1 m zur Dockingstation befinden.

Hinweis

Während sich der iPod™ in der Dockingstation befindet, wird auf dem Bildschirm des iPod™ die nachfolgende Meldung angezeigt. Dies verweist auf eine ordnungsgemäße Funktion.

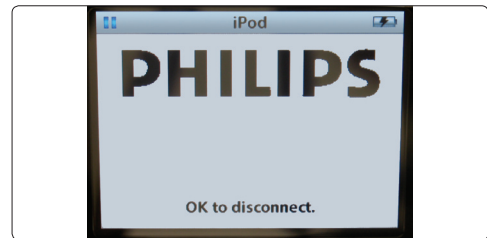

2. Wählen Sie „Next“ (Weiter), und drücken Sie auf **OK**.
3. Bestätigen Sie, dass Sie weitere Geräte hinzufügen möchten, wie z. B. ein Fernsehgerät oder einen DVD-Player, indem Sie die Option „Yes“ (Ja) auswählen. Drücken Sie auf **OK**. Hierdurch werden die Originalfernbedienungen der Geräte durch die Universalfernbedienung für iPod™ ersetzt.



- Wählen Sie mit den Cursortasten den Typ und die Marke des Geräts aus, das Sie hinzufügen möchten. Drücken Sie auf OK. Die Fernbedienung durchsucht jetzt die Datenbank nach verfügbaren Codesätzen.
- Folgen Sie den Anweisungen am Bildschirm, um die Codes zu testen. Wenn ein funktionierender Codesatz gefunden wurde, ist das Gerät korrekt installiert. Wenn das Gerät korrekt installiert ist, wird der folgende Bildschirm angezeigt:



Wenn kein funktionierender Codesatz gefunden wurde:

- Sie können eine vollständige Datenbanksuche durchführen, um einen richtigen Codesatz zu finden. Dieser Vorgang kann bis zu 25 Minuten dauern.
- Sie können Codes von der originalfernbedienung lernen.

So fügen Sie ein zusätzliches Gerät hinzu:

- Wählen Sie die Option „Yes“ (Ja) aus, und drücken Sie auf OK.
- Wiederholen Sie diesen Vorgang für jedes zusätzliche Gerät.

- Wenn Sie das Hinzufügen von Geräten abgeschlossen haben, wählen Sie die Option „No“ (Nein) aus. Drücken Sie auf OK. Beenden Sie den Assistenten.

Hinweis

Anpassen können Sie die Einstellungen der Universalfernbedienung für iPod™ auch nach der Erstinstallation jederzeit über das Einrichtungsmenü. Drücken Sie die MODE-Taste und die IPOD™-STARTTASTE 3 Sekunden lang gleichzeitig.



Auf dem Bildschirm wird die Aufforderung angezeigt, die beiden Tasten 3 Sekunden lang gedrückt zu halten, um den Einstellungsmodus aufzurufen.



4. Verwenden der Universalfernbedienung und Dockingstation für iPod™

Lernen Sie die Bedienung der Universalfernbedienung und Dockingstation für iPod™ kennen.

4.1 Verwenden der Universalfernbedienung für iPod™ als Steuerung für Ihren iPod™

Steuern der Menüs, Wiedergabelisten und Musik- und Videobibliotheken des iPod™.

1. Setzen Sie den richtigen Dock-Adapter für Ihr spezifisches iPod™-Modell in die Dockingstation ein.
2. Setzen Sie den iPod™ in die Dockingstation ein. Der Ladevorgang beginnt automatisch.
3. Drücken Sie die IPOD™-STARTTASTE.



Die Fernbedienung stellt eine Verbindung zum iPod™ in der Dockingstation her und zeigt die Wiedergabelisten des iPod™-Menüs an.



⊞ Hinweis

Wenn in der oberen rechten Ecke des Bildschirms das Symbol für keine Verbindung zu blinken beginnt, kann die Universalfernbedienung für iPod™ keine Verbindung zur Dockingstation für iPod™ herstellen. Zur Problembeseitigung siehe Abschnitt 8, **Häufig gestellte Fragen (FAQ)**.

4.2 Suchen und Wiedergeben von Musik von Ihrem iPod™

Das Menü der Universalfernbedienung für iPod™ ist dem Menü des iPod™ ähnlich.



Navigieren im iPod™-Modus:



1. Navigieren Sie zu „Music“, „Settings“, „Now Playing“ (Musik, Einstellungen, Sie hören). Drücken Sie auf OK, um die gewünschte Option auszuwählen.

⊞ Hinweis

Wenn der iPod™ nicht über Videofunktionen verfügt, wird die Videooption nicht auf dem Bildschirm angezeigt.

⊞ Hinweis

„Now Playing“ (Sie hören) wird nur während der Wiedergabe eines Musiktitels angezeigt.



2. Drücken Sie > oder OK auf dem Navigationsrad, um zum nächsten Bildschirm zu wechseln.
3. Wenn Sie „Music“ (Musik) auswählen, werden die folgenden Optionen angezeigt:
 - Playlists (Wiedergabelisten)
 - Artists (Interpreten)
 - Albums (Alben)
 - Songs (Musiktitel)
 - Podcasts (Podcasts)
 - Genres (Musikrichtungen)
 - Composers (Komponisten)
 - Audio Books (Hörbücher)
 - a. Um eines der Menüelemente auszuwählen und zum nächsten Bildschirm zu wechseln, drücken Sie > oder OK auf dem Navigationsrad.
 - b. Drücken Sie <, um zum vorherigen Bildschirm zurückzukehren, oder OK, um zum nächsten Bildschirm zu wechseln.
 - c. Wiederholen Sie den Vorgang, bis Sie die Wiedergabeauswahl abgeschlossen haben.
5. Wenn Sie „Now Playing“ (Sie hören) wählen, wird der zuletzt wiedergegebene Musiktitel angezeigt:
 - a. Drücken Sie <, um zum vorherigen Bildschirm zurückzukehren.
- b. Drücken Sie <, um zum vorherigen Bildschirm zurückzukehren. Drücken Sie OK, um zum nächsten Bildschirm zu wechseln.
- c. Wiederholen Sie den Vorgang, bis Sie die gewünschte Auswahl getroffen haben.

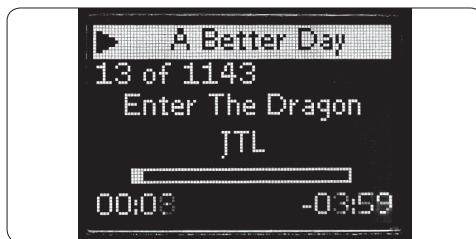

Hinweis

Im iPod™-Modus können Sie mit der Cursortaste < zum vorherigen Bildschirm / Menüelement zurückkehren. Drücken Sie auf OK, um eine Auswahl vorzunehmen und zum nächsten Bildschirm zu wechseln.

4. Wenn Sie „Settings“ (Einstellungen) auswählen, werden die folgenden Optionen angezeigt:
 - Shuffle (Zufällige Titel)
 - Die Optionen für die zufällige Wiedergabe sind:
 - „Off“ (Aus), „Songs“ (Musiktitel) und „Albums“ (Album).
 - Die Standardeinstellung für diese Option ist OFF> (Aus)
 - Repeat (Wiederholen)
 - Die Optionen für die Wiederholung sind: Off (Aus), One (Einmalig) und All (Alles).
 - Die Standardeinstellung für diese Option ist OFF> (Aus)
 - a. Um eines der Menüelemente auszuwählen und zum nächsten Bildschirm zu wechseln, drücken Sie > oder OK auf dem Navigationsrad.

Hinweis

Die Universalfernbedienung und Dockingstation für iPod™ eignet sich nicht für das Durchsuchen und Steuern der Fotobibliothek auf dem iPod™.

So lässt sich die Lautstärke des iPod™ in der Dockingstation und der angeschlossenen AV-Geräte, wie z. B. Home-Entertainment-Systeme, Stereoanlage oder Fernsehgerät, steuern:

1. Um den Audioausgangspegel der iPod™-Dockingstation einzustellen, betätigen Sie die Lautstärketasten + bzw. -. Im Display der Fernbedienung wird ein Lautstärkebalken eingeblendet.
2. Wenn der Lautstärkepegel der Wiedergabe weiterhin zu hoch oder zu niedrig ist, drücken Sie die Taste MAIN VOL, um zum AV-Gerät umzuschalten und die Master-Lautstärke zu ändern.

Hinweis

Für die Steuerung von AV-Geräten müssen die Komponenten über einen IR-Empfänger verfügen, und die Universalfernbedienung für iPod™ muss sich in einer Sichtverbindung zu den Komponenten innerhalb einer Entfernung von 10 m befinden.



- Um zur iPod™-Steuerung zurückzukehren, drücken Sie die IPOD™-STARTTASTE.

Hinweis

Die Taste MAINVOL funktioniert wie eine Funktionstaste zur Umschaltung in den Modus TV, AMP oder RECEIVER. Wenn mehrere dieser Geräte installiert sind, lautet die Rangfolge: AMP, RECEIVER, TV.

4.3 Verwenden der Universalfernbedienung für iPod™ als Universalfernbedienung

Sie können der Universalfernbedienung für iPod™ bis zu 6 AV-Geräte und die iPod™-Dockingstation hinzufügen, sofern verfügbar.

- Drücken Sie die Taste MODE. Das Gerätesymbol des zuletzt ausgewählten Geräts wird auf dem Bildschirm angezeigt. Drücken Sie mehrmals die Taste MODE, bis das gewünschte Gerät auf dem Displaybildschirm angezeigt wird.
- Steuern Sie das Gerät mit den Gerätetasten auf der Universalfernbedienung für iPod™. Diese greifen auf dieselben Funktionen zu wie die entsprechenden Tasten der Originalfernbedienung des ausgewählten Geräts.

Hinweis

Falls die Musikwiedergabe bereits gestartet wurde, während die Steuerung des iPod™ durch die Fernbedienung übernommen wird, wird diese fortgesetzt, auch wenn die Betriebsmodi geändert werden.

Hinweis

Einige spezielle Tasten, die auf der Originalfernbedienung verfügbar sind, sind auf der Universalfernbedienung für iPod™ nicht verfügbar. Überprüfen Sie die Originalfernbedienung auf die verfügbaren Funktionen.

Hinweis

Wenn Sie die Fernbedienung nach Ablaufen der Abschaltzeit wieder verwenden, wird das Gerät aktiviert, das vor dem Abschalten ausgewählt war.

Gerätespezifische Tasten

Die gerätespezifischen Tasten der Universalfernbedienung für iPod™ können verschiedene Funktionen aufweisen, abhängig von dem Gerät, das Sie mit der MODE-Taste auswählen.

Nachfolgend finden Sie eine vollständige Übersichtstabelle der Funktionen für alle gerätespezifischen Tasten für die iPod™-Dockingstation, Fernsehgeräte, Kabel-/Satellitenboxen und HiFi-Anlagen.

Hinweis

Die auf der Fernbedienung beschrifteten Funktionen werden von anderen installierten Geräten verwendet. Überprüfen Sie ggf. die Originalfernbedienung.

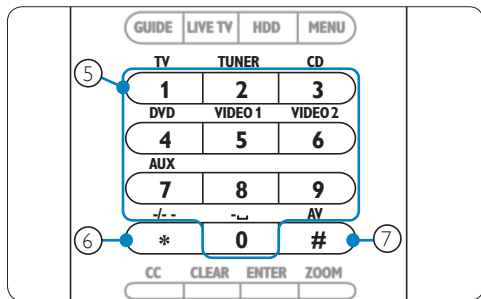
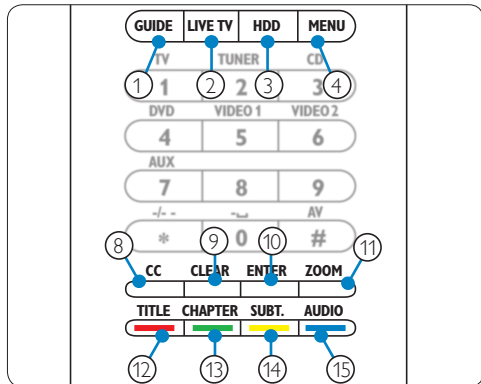

TV	Sat/Kabel	Audiosystem
1. Programmübersicht	Programmübersicht	Band
2. Beenden	Zurück zu Live TV	Scan
3. -	Beenden	-
4. Menü	Menü	Menü
5. Zifferntaste	Zifferntaste	Eingangsquellen
6. +/-	+/-	Surround
7. AV-Eingang	TV/SAT-Eingang	Surround-Modus
8. cc/text	Lieblingssender	RDS
9. -	Hilfe	Löschen
10. PIP	Eingabe	Eingabe
11. Zoomen/16:9	Home	GEQ
12. Farbige Taste	Farbige Taste	Front
13. Farbige Taste	Farbige Taste	Center
14. Farbige Taste	Farbige Taste	Rear
15. Farbige Taste	Farbige Taste	Test

Um zur iPod™-Wiedergabeliste zurückzuschalten, nachdem Sie mit der Universalfernbedienung für iPod™ andere Geräte fernbedient haben, drücken Sie die IPOD™-STARTTASTE.

4.4 Starten einer Aktivität

Eine Aktivität ist eine Abfolge von Tastenbetätigungen, die Sie programmieren können. Um beispielsweise eine DVD wiederzugeben, führen Sie normalerweise folgende Schritte aus:

1. Einschalten des Fernsehgeräts
2. Einschalten des DVD-Players
3. Einschalten des Surround Sound-Systems
4. Auswählen des richtigen Eingangs am Fernsehgerät und am Surround Sound-System.
5. Betätigen der Wiedergabetaste, um die DVD zu starten.

Durch Auswählen der Aktivität „Watch DVD“ (DVD-Wiedergabe) auf der Universalfernbedienung für iPod™, werden all diese Schritte automatisch in der vorgegebenen Reihenfolge ausgeführt.

Starten einer Aktivität:

1. Drücken Sie mehrmals die MODE-Taste, bis der Name der Aktivität in der Kopfzeile des Displaybildschirms angezeigt wird.
2. Drücken Sie auf OK, um Ihre Auswahl zu bestätigen. Die Aktivität beginnt sofort.

Sie können der Universalfernbedienung für iPod™ bis zu 8 Aktivitäten hinzufügen. Weitere Informationen zum Hinzufügen und Löschen von Aktivitäten finden Sie im Abschnitt

5.5, Hinzufügen von Aktivitäten, und im Abschnitt **5.6, Löschen von Aktivitäten**.

Auswählen von Sonderfunktionen

Manche Geräte verfügen über Sonderfunktionen, die von den Gerätetasten auf der Universalfernbedienung für iPod™ nicht abgedeckt werden. Diese Sonderfunktionen können Sie im Display auswählen.

1. Hierzu können Sie in jedem Gerätemodus die MAINVOL-Taste drücken. Die Sonderfunktionen für das ausgewählte Gerät werden auf dem Displaybildschirm angezeigt.
2. Um alle Sonderfunktionen zu durchsuchen, drücken Sie die Cursortasten nach oben bzw. unten.
3. Wenn Sie die gewünschte Auswahl gefunden haben, drücken Sie auf OK. Die Fernbedienung sendet ein IR-Signal.

Wie Sie Ihrer Universalfernbedienung für iPod™ Sonderfunktionen hinzufügen, ist im Abschnitt **5.4, Hinzufügen von Funktionen**, beschrieben.

Tip

Wenn Sie die gesuchte Sonderfunktion nicht finden können, können Sie das Extramenü durch erneutes Betätigen der MAINVOL-Taste beenden.

Hinweis

Für manche Geräte sind in der Datenbank der Fernbedienung keine Sonderfunktionen verfügbar. Sie können zusätzliche Funktionen jedoch durch das Erlernen von Tastencodes einfach von der Originalfernbedienung übernehmen. Siehe Abschnitt **5.4, Hinzufügen von Funktionen**.

4.5 Wechseln der Batterien

Warnung

Achten Sie beim Batteriewechsel darauf, keine Kombination unterschiedlicher Batteriemarken zu verwenden, und verwenden Sie keine Zink-Kohle-Batterien in der Fernbedienung. Dies kann undefinierte Betriebszustände zur Folge haben.

Wenn die Batterien beinahe leer sind, wird das Symbol „Batterie entladen“ angezeigt. Tauschen Sie die Batterien gegen neue Alkali-Mangan-Batterien des Typs LR6 oder AA aus. Entsorgen Sie die leeren Batterien gemäß den örtlichen Vorschriften.

5 Weitere Verwendungen der Universalfernbedienung und Dockingstation für iPod™

Um auf die erweiterten Funktionen der Universalfernbedienung und Dockingstation für iPod™ zuzugreifen, müssen Sie das Einrichtungsmenü verwenden.

Um das Einrichtungsmenü aufzurufen, halten Sie die MODE-Taste und die IPOD™-STARTTASTE gleichzeitig 3 Sekunden lang gedrückt.

Um das Einrichtungsmenü zu beenden und direkt zum iPod™.Menü zu wechseln, drücken Sie die IPOD™-STARTTASTE erneut.

Um zum zuletzt ausgewählten Gerät umzuschalten, drücken Sie die MODE-Taste.

5.1 Hinzufügen von Geräten

Damit Sie Ihre Geräte mit der Universalfernbedienung für iPod™ steuern können, müssen Sie diese Geräte der Fernbedienung zuerst hinzufügen. Sie können bis zu 6 Geräte aus der nachfolgenden Geräteliste hinzufügen. Beispiele von verfügbaren Geräten (unvollständige Liste):

- DVD
- Kabelempfänger
- DSS (Satellit)
- Tuner
- CD
- TV

Eine vollständige Liste der hinzuzufügenden Gerätenamen finden Sie im Fernbedienungsmenü.

Sie können ein Gerät nicht zweimal hinzufügen. Sobald Sie der Universalfernbedienung für iPod™ ein Gerät hinzugefügt haben, wird dieses aus der Liste entfernt. Die Liste enthält jedoch die Einträge „TV-2“ und „VCR-2“, sodass Sie ein zweites Fernsehgerät oder einen zweiten Videorecorder hinzufügen können.

So fügen Sie ein Gerät hinzu:

1. Wählen Sie im Einrichtungsmenü mit den Cursortasten die Option „Add a Device“ (Gerät hinzufügen) aus. Drücken Sie auf OK.

Hinweis

Wenn Sie der Fernbedienung außer der iPod™-Dockingstation bereits 6 Geräte hinzugefügt haben, werden Sie aufgefordert, ein Gerät zu löschen.

2. Wählen Sie den Typ und die Marke des Geräts aus, das Sie hinzufügen möchten. Drücken Sie auf OK. Die Fernbedienung durchsucht jetzt die verfügbaren Codes für die Marke.
3. Folgen Sie den Anweisungen am Bildschirm, um die Codes zu testen. Wenn ein funktionierender Codesatz gefunden wurde, ist das Gerät korrekt installiert. Wenn das Gerät korrekt installiert ist, wird der folgende Bildschirm angezeigt:



Wenn kein funktionierender Codesatz gefunden wurde:

- Sie können eine vollständige Datenbanksuche durchführen, um einen richtigen Codesatz zu finden. Dabei sendet die Fernbedienung alle in der Datenbank verfügbaren Codes, bis ein funktionierender Code gefunden wird. Dieser Vorgang kann bis zu 25 Minuten dauern.
- Sie können Codes von der Originalfernbedienung lernen.

Wenn Sie ein weiteres Gerät hinzufügen möchten, wählen Sie die Option „Yes“ (Ja) aus. Drücken Sie auf OK, und wiederholen Sie die Schritte 2 und 3.

Wenn Sie alle Geräte hinzugefügt haben, wählen Sie die Option „No“ (Nein) aus. Um zum Einrichtungsmenü zurückzukehren, drücken Sie auf OK.

5.2 Löschen von Geräten

Sie können ein programmiertes Gerät von der Universalfernbedienung für iPod™ löschen.

So löschen Sie ein Gerät:

1. Wählen Sie im EINRICHTUNGSMENÜ mit den Cursortasten die Option „Delete a Device“ (Gerät löschen) aus, und drücken Sie auf OK.
2. Wählen Sie das Gerät aus, das Sie aus der Liste löschen möchten. Drücken Sie auf OK.
3. Bestätigen Sie, dass Sie dieses Gerät löschen möchten, indem Sie die Option „Yes“ (Ja) auswählen. Drücken Sie auf OK. Das Gerät ist nun gelöscht und wird in der Liste der hinzuzufügenden Geräte erneut verfügbar.
4. Um zum Einrichtungsmenü zurückzukehren, wählen Sie die Option „Exit“ (Beenden) aus, Drücken Sie auf OK.



Hinweis

Die Tasten des gelöschten Geräts, die anderweitig verwendet werden, z. B. in einer Aktivität, oder die kopierten Lautstärketasten, werden ebenfalls gelöscht. Überprüfen Sie die Aktivitäten, die Sie programmiert haben, sowie die Lautstärketasten für Ihre Geräte, und programmieren Sie sie ggf. neu.

5.3 Lernen von Tastencodes

Wenn eine Gerätetaste mit dem Gerät nicht ordnungsgemäß funktioniert, können Sie den Tastencode von der Originalfernbedienung lernen. Die Universalfernbedienung für iPod™ kann bis zu 200 erlernte Tastencodes speichern. Sie können für alle Tasten der Universalfernbedienung für iPod™ neue Codes lernen, außer für die MODE-Taste, die MAIN VOL-Taste und die IPOD™-STARTTASTE.

So lernen Sie einen Tastencode:

1. Wählen Sie im Einrichtungsmenü mit den Cursortasten die Option „Fix a Key“ (Tastencode lernen) aus. Drücken Sie auf OK.
2. Wählen Sie das Gerät aus, für das Sie einen Tastencode lernen möchten. Drücken Sie auf OK.
3. Bestätigen Sie, dass Sie über eine funktionierende Originalfernbedienung für den Lernvorgang verfügen, indem Sie die Option „Yes“ wählen. Drücken Sie auf OK.



Hinweis

Wenn Ihre Universalfernbedienung für iPod™ bereits 200 Tastencodes erlernt hat, wird auf dem Bildschirm die Meldung angezeigt, dass der Speicher voll ist, und automatisch zurück zum Einrichtungsmenü gewechselt. Sie müssen ein Gerät mit programmierten Tasten löschen, um Speicher freizugeben.

4. Folgen Sie den Anweisungen am Bildschirm, um den Tastencode zu lernen: Richten Sie die beiden Fernbedienungen in einem Abstand von 2 bis 5 cm aufeinander aus.



5. Wählen Sie die Gerätetaste oder Sonderfunktion aus, die die Universalfernbedienung für iPod™ lernen soll. Um eine Sonderfunktion auszuwählen, drücken Sie die Taste MAIN VOL. Wählen Sie die Funktion mit den Cursortasten nach oben bzw. unten aus. Drücken Sie auf OK.
6. Drücken Sie die entsprechende Taste auf der Originalfernbedienung so oft, bis die Bestätigung auf dem Bildschirm angezeigt wird.

Nachdem der Tastencode erlernt wurde, wird der folgende Bildschirm angezeigt:

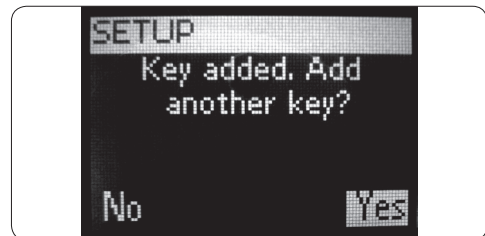

7. Wenn Sie andere Tastencodes für dieses Gerät lernen möchten, wählen Sie die Option „Yes“ (Ja) aus. Drücken Sie auf OK. Wiederholen Sie Schritt 3.

Wenn Sie nach dem Erlernen aller Tastencodes zum Einrichtungs­menü zurückkehren möchten, wählen Sie die Option „No“ (Nein) aus. Drücken Sie auf OK.

Hinweis

Durch Erlernen eines Tastencodes werden die in der Universalfernbedienung für iPod™ gespeicherten Daten für die Taste überschrieben. Eine solche Änderung wirkt sich auch auf Tasten aus, die in einer Aktivität verwendet werden.

5.4 Hinzufügen von Funktionen

Sie können der Universalfernbedienung für iPod™ Sonderfunktionen hinzufügen.

So fügen Sie eine Funktion hinzu:

1. Wählen Sie im Einrichtungs­menü die Option „Add a Function“ (Funktion hinzufügen) aus. Drücken Sie auf OK.
2. Wählen Sie das Gerät aus, für das Sie eine Funktion hinzufügen möchten.
3. Wählen Sie den gewünschten Namen für die Sonderfunktion aus.
4. Lernen Sie die Funktion von der Originalfernbedienung.

Die Sonderfunktion wird der Universalfernbedienung für iPod™ hinzugefügt.

So greifen Sie auf die Sonderfunktionen zu:

1. Drücken Sie die Taste MAIN VOL, um auf das Funktionen­menü zuzugreifen.
2. Wählen Sie mit den Cursor­tasten die gewünschte Funktion aus. Drücken Sie auf OK.

Hinweis

Sonderfunktionen sind gerätespezifisch. Sie können nur im jeweiligen Modus des gewünschten AV-Geräts ausgewählt werden. Um beispielsweise auf eine TV-Funktion zuzugreifen, muss sich die Fernbedienung im TV-Modus befinden.

5.5 Hinzufügen von Aktivitäten

Eine Aktivität umfasst mehrere Tastenbetätigungen, die bei Auswahl der Aktivität an die Universalfernbedienung für iPod™ gesendet

werden. Sie können bis zu 8 Aktivitäten hinzufügen. Eine Aktivität kann maximal 25 Schritte enthalten.

Standardmäßig fügt die Universalfernbedienung für iPod™ zwischen jeder Tastenbetätigung eine Verzögerung von 0,6 Sek. ein, um zu gewährleisten, dass die Geräte auf die Signale richtig reagieren.

Sie können diese Standardverzögerung ändern:

- Falls eines der Geräte eine längere Verzögerung benötigt, bevor es das nächste IR-Signal empfangen kann, können Sie eine Verzögerung von 1 oder 3 Sekunden einfügen. Das Ersetzen der Standardverzögerung zählt als ein Schritt in der Aktivität.
- Falls eine Aktivität zwischen den einzelnen Tastenbetätigungen keine Verzögerung benötigt, um eine länger dauernde Tastenbetätigung zu simulieren, können Sie die Option „no delay“ (keine Verzögerung) hinzufügen. Beispiel: Falls während einer Aktivität die Lautstärke erhöht werden soll, indem die entsprechende Taste vier Mal betätigt wird, muss zwischen diesen Tastenbetätigungen keine Verzögerung eingefügt werden. Hierzu fügen Sie zwischen den einzelnen Schritten die Option „no delay“ (keine Verzögerung) hinzu.

So fügen Sie eine Aktivität hinzu:

1. Wählen Sie im Einrichtungs­menü mit den Cursor­tasten die Option „Add an Activity“ (Aktivität hinzufügen) aus. Drücken Sie auf OK.

Hinweis

Wenn Sie bereits 8 Aktivitäten hinzugefügt haben, werden Sie aufgefordert, eine Aktivität zu löschen. Siehe Abschnitt 5.6, Löschen von Aktivitäten.

2. Wählen Sie den Namen aus der Liste der Aktivitäten aus, und drücken Sie auf OK.
3. Folgen Sie den Anweisungen am Bildschirm, um eine Aktivität zu erstellen.
 - Verwenden Sie die Cursor­tasten, um das Gerät zu löschen. Drücken Sie auf OK. Drücken Sie die erforderliche Taste, um eine Tastenbetätigung einzufügen.
 - Legen Sie fest, ob Sie eine zusätzliche Tastenbetätigung oder Tastenverzögerung hinzufügen möchten, und drücken Sie auf OK, um die Option „YES“ (Ja) auszuwählen. Wenn Sie keine zusätzliche Aktivität

hinzufügen möchten, wählen Sie die Option „NO“ (Nein) aus. Drücken Sie auf OK.

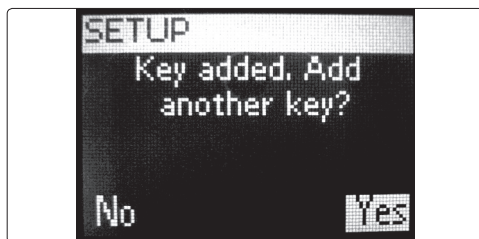

- Wählen Sie die Verzögerung aus, die Sie hinzufügen möchten. Drücken Sie auf OK. Anweisungen hierzu finden Sie am Ende dieser Prozedur unter „So wählen Sie die gewünschte Verzögerung aus“.

Beachten Sie, dass eine Aktivität maximal 25 Schritte enthalten kann.

Wenn Sie alle Tastenbetätigungen und Verzögerungen hinzugefügt haben, wählen Sie die Option „No“ (Nein) aus. Drücken Sie auf OK. Damit ist die Aktivität in der Universalfernbedienung für iPod™ installiert.

4. Um zum Einrichtungsmenü zurückzukehren, wählen Sie die Option „Exit“ (Beenden) aus. Drücken Sie auf OK.

So wählen Sie die gewünschte Verzögerung aus:

1. Navigieren Sie mit den Cursortasten durch die Liste der möglichen Verzögerungen.
2. Drücken Sie bei der gewünschten Verzögerung auf OK. Ein Bestätigungsbildschirm wird angezeigt.
3. Wählen Sie die Option „YES“ (Ja) aus, um eine weitere Tastenbetätigung oder Verzögerung hinzuzufügen. Wählen Sie die Option „NO“ (Nein) aus, um die Einrichtung von Aktivitäten zu beenden.

Tip

Um eine Aktivität zu starten, drücken Sie mehrmals die MODE-Taste, bis der Name der Aktivität in der Kopfzeile des Displaybildschirms der Universalfernbedienung für iPod™ angezeigt wird. Drücken Sie auf OK.

5.6 Löschen von Aktivitäten

So löschen Sie eine Aktivität von der Fernbedienung:

1. Wählen Sie im Einrichtungsmenü mit den Cursortasten die Option „Delete an Activity“ (Aktivität löschen) aus. Drücken Sie auf OK.
2. Wählen Sie die Aktivität aus, die Sie löschen möchten. Drücken Sie auf OK.
3. Bestätigen Sie, dass Sie die Aktivität löschen möchten, indem Sie die Option „Yes“ (Ja) auswählen. Drücken Sie auf OK. Die Aktivität wird gelöscht und wird in der Liste der hinzuzufügenden Aktivitäten wieder verfügbar.
4. Um zum Einrichtungsmenü zurückzukehren, wählen Sie die Option „Exit“ (Beenden) aus, und drücken Sie auf OK.

5.7 Funkeinstellungen

Details anzeigen:

Sie können den Status der Verbindung zwischen der Dockingstation und der Fernbedienung überprüfen:

1. Wählen Sie im Einrichtungsmenü mit den Cursortasten die Option „RF Settings“ (HF-Einstellungen) aus. Drücken Sie auf OK.
2. Wählen Sie die Option „Show details“ (Details anzeigen) aus, und drücken Sie auf OK. Der Name der verbundenen Dockingstation und die Signalstärke werden angezeigt.
3. Um zum Einrichtungsmenü zurückzukehren, wählen Sie die Option „Next“ (Weiter) aus. Drücken Sie auf OK.

Hinweis

Wenn in den Details der HF-Einstellungen „No Connection“ (Keine Verbindung) angezeigt wird, kann die Fernbedienung keine Verbindung zur Dockingstation herstellen. In diesem Fall müssen Sie die Verbindung zur Dockingstation erneut herstellen.

Erneutes Herstellen der Verbindung zur Dockingstation
Wenn Sie die Universalfernbedienung für iPod™ mit einer anderen Dockingstation verwenden möchten, oder wenn technische Probleme vorliegen, müssen Sie die Paarung zwischen der Fernbedienung und der Dockingstation erneut ausführen.

1. Drücken Sie kurz die Taste RECONNECT an der Unterseite der iPod™-Dockingstation.
2. Wählen Sie im Einrichtungsmenü mit den

- Cursortasten die Option „RF Settings“ (HF-Einstellungen) aus. Drücken Sie auf OK.
- Wählen Sie die Option „Reconnect to Dock“ (Verbindung zur Dockingstation erneut herstellen) aus. Drücken Sie auf OK. Jetzt wird die Paarung der Fernbedienung mit der Dockingstation ausgeführt. Achten Sie darauf, dass sich die Fernbedienung während dieses Vorgangs in einem Abstand von bis zu 1 m zur Dockingstation befindet.
 - Um zum Einrichtungsmenü zurückzukehren, wählen Sie die Option „Next“ (Weiter) aus, und drücken Sie auf OK.

Wenn in den Details der HF-Einstellungen „Cannot connect to dock. Try again.“ (Keine Verbindung zur Dockingstation. Vorgang wiederholen.) angezeigt wird, müssen Sie die Verbindung zur Dockingstation mithilfe der folgenden Prozedur erneut herstellen:

- Drücken Sie die Taste RECONNECT an der Unterseite der Dockingstation. Nach 5 Sekunden beginnt das Philips Logo an der Dockingstation zu blinken.
- Wählen Sie auf der Fernbedienung die Option „Yes“ (Ja) aus. Drücken Sie auf OK.

Die Verbindung zwischen Fernbedienung und Dockingstation wird erneut hergestellt. Wenn der Vorgang abgeschlossen ist, wird der nachfolgende Bildschirm angezeigt:



- Wählen Sie die Option „Next“ (Weiter) aus. Drücken Sie auf OK.

5.8 Ändern der Sprache

Sie können die Sprache der Anweisungen der Universalfernbedienung für iPod™ ändern.

Weitere Verwendungen der Universalfernbedienung

Die für Nordamerika hergestellten Modelle verfügen über die folgenden Sprachen:

- English
- Francáis
- Espanol

Die für Europa hergestellten Modelle verfügen über die folgenden Sprachen:

- English
- Espanol
- Francáis
- Deutsch
- Nederlands
- Italiano

So ändern Sie die Sprache:

- Wählen Sie im Einrichtungsmenü mit den Cursortasten die Option „Change language“ (Sprache ändern) aus. Drücken Sie auf OK.
- Wählen Sie die gewünschte Sprache aus. Drücken Sie auf OK. Das Einrichtungsmenü wird auf dem Bildschirm in der gewünschten Sprache angezeigt.

5.9 Kopieren der Lautstärketaste

Nach dem Hinzufügen von Geräte kopiert die Universalfernbedienung für iPod™ automatisch die Lautstärketasten und die Stummschaltungstaste, wie folgt:

- Videogeräte, wie DVD, DVDR, Videorecorder und Satellitenboxen, verwenden die Lautstärketasten des Fernsehgeräts (vorausgesetzt, dass ein Fernsehgerät programmiert wurde).
- Audiogeräte, wie CD, DMR und Tuner, verwenden die Lautstärketasten des Verstärkers oder des Receivers (vorausgesetzt, dass ein Verstärker oder Receiver programmiert wurde).

Wenn kein Fernsehgerät oder Verstärker installiert ist, werden bei Betätigung der Lautstärketasten keine Codes gesendet. Wenn das Quellgerät später hinzugefügt wird, werden die Lautstärketasten automatisch aktualisiert. Sie können ändern, welche Lautstärketasten verwendet werden. Beispielsweise können Sie die Lautstärketasten des Verstärkers für den DVD-Player verwenden.



So ändern Sie die Lautstärketasten:

1. Wählen Sie im Einrichtungsmenü mit den Cursortasten die Option „Copy volume“ (Lautstärketasten kopieren) aus. Drücken Sie auf OK.
2. Wählen Sie das Gerät aus, von dem Sie die Lautstärketasten kopieren möchten (z. B. TV, AMP oder RECEIVER). Drücken Sie auf OK.
3. Wählen Sie das Gerät aus, von dem Sie die Lautstärketasten kopieren möchten (z. B. DVD oder SAT). Drücken Sie auf OK.
4. Bestätigen Sie, dass Sie die Lautstärketasten von einem Gerät zum anderen kopieren möchten, indem Sie die Option „Yes“ (Ja) auswählen. Drücken Sie auf OK. Die Lautstärketasten und die Stummschaltungstaste werden kopiert.
5. Um zum Einrichtungsmenü zurückzukehren, wählen Sie die Option „Exit“ (Beenden) aus, Drücken Sie auf OK.

5.10 Ändern der Displayabschaltzeit

Um Energie zu sparen, schaltet sich die Universalfernbedienung für iPod™ aus, wenn während einer längeren Zeitspanne nicht verwendet wurde. Diese Zeitspanne ist die Displayabschaltzeit. Sie können für diese Abschaltzeit eine der folgenden Optionen wählen:

- Short (Kurz)
- Medium (Mittel, Standardeinstellung)
- Long (Lang)

So ändern Sie die Displayabschaltzeit:

1. Wählen Sie im Einrichtungsmenü mit den Cursortasten die Option „Display Time Out“ (Displayabschaltzeit) aus. Drücken Sie auf OK.
2. Wählen Sie die gewünschte Displayabschaltzeit aus. Drücken Sie auf OK. Die Abschaltzeit für die Universalfernbedienung für iPod™ wird geändert. Auf dem Bildschirm wird das Einrichtungsmenü angezeigt.

Hinweis

Die Displayabschaltzeit hat eine Auswirkung auf die Batterielaufzeit. Je länger die Displayhinterleuchtung eingeschaltet bleibt, umso schneller werden die Batterien entladen.

5.11 Vollständiges Zurücksetzen

Sie können die Universalfernbedienung für iPod™ vollständig zurücksetzen. Hierbei werden alle programmierten Geräte, Aktivitäten, erlernte Tasten und andere Einstellungen geändert. Nach dem Zurücksetzen müssen Sie die Fernbedienung erneut konfigurieren.

So führen Sie ein vollständiges Zurücksetzen aus:

1. Wählen Sie im Einrichtungsmenü mit den Cursortasten die Option „Full Reset“ (Vollständiges Zurücksetzen) aus. Drücken Sie auf OK.
2. bestätigen Sie, dass Sie ein vollständiges Zurücksetzen ausführen möchten, indem Sie die Option „Yes“ (Ja) auswählen. Drücken Sie auf OK.
3. Drücken Sie auf OK, um den Vorgang erneut zu bestätigen. Die Fernbedienung löscht alle Einstellungen. Wenn das vollständige Zurücksetzen abgeschlossen ist, wird die Fernbedienung automatisch reinitialisiert. Nun müssen Sie die Fernbedienung erneut konfigurieren. Beachten Sie den Abschnitt **3.3, Installieren**, und befolgen Sie die Anweisungen zur Paarung der Dockingstation mit der Fernbedienung, um diese Prozedur zu wiederholen.



6 Garantie und Kundendienst

Die Universalfernbedienung und Dockingstation für iPod™ unterliegt einer auf ein Jahr begrenzten Garantie.

Philips garantiert für ein Jahr ab Kaufdatum bei normaler Verwendung entsprechend der technischen Daten und Warnungen, dass dieses Produkt keine Fehler in Material, Verarbeitung und Montage aufweist. Die Garantie gilt nur für den ursprünglichen Käufer des Produkts und ist nicht übertragbar. Um Garantieansprüche geltend zu machen, müssen Sie einen Kaufbeleg in Form der ursprünglichen Rechnung bzw. des Kassenzettels vorlegen, auf dem der Produktname und das Kaufdatum vermerkt sind. Sie erreichen den Kundendienst bzw. für die Garantie zuständige Mitarbeiter telefonisch unter **919-573-7863**. **ES GIBT KEINE WEITEREN EXPLIZITEN ODER IMPLIZITEN GARANTIEN.** Die Haftung von Philips beschränkt sich auf Reparaturen oder, in alleinigem Ermessen, den Ersatz des Produkts. Zufällige und spezielle Schäden sowie Folgeschäden sind nach geltendem Recht von der Haftung ausgeschlossen. Mit dieser Garantie erhalten Sie spezielle Rechte. Je nach Land haben Sie möglicherweise auch andere Rechte.

Um den Kundendienst zu kontaktieren oder Garantiedienstleistungen zu erhalten, wählen Sie in Nordamerika die Telefonnummer **919-573-7854**, oder besuchen Sie für globalen Support die Website **www.philips.com/support**.

7 Technische Daten

Mechanische Daten

Größe

Dockingstation:

- Gesamtlänge: 92,3 mm
- Gesamtbreite: 94,2 mm
- Gesamthöhe: 28,5 mm

Fernbedienung:

- Gesamtlänge: 243,5 mm
- Gesamtbreite: 52 mm
- Gesamthöhe: 30 mm

Stromversorgung

- Dockingstation: 12 VDC
- Fernbedienung: 3 AA-Alkali-Mangan-Batterien
- Batterielaufzeit ca. 4 Monate

Bildschirm

- Typ: Punktmatrix
- Größe: 96 x 64 Pixel
- Beleuchtung: Hintergrundbeleuchtung
- Farbe: Monochrom

Anschlüsse

- iPod™-Anschluss
- S-Video-Buchse
- Audio-Eingangsbuchse
- Gleichspannungsbuchse

Kommunikation und Schnittstelle Übertragungsmedium

IR- und HF-Trägerfrequenz

- IR: 36 kHz +/- 2%,
- HF: 2,4 GHz

Allgemeine Betriebsspannung

- (min.) typisch 3,3 V bis 4,8 V

Umgebungstemperaturbereich im Betrieb

- +5 °C bis 45 °C

Zertifizierungen

- FCC
- IC
- UL/cUL
- CE
- Swiss Mark
- C-Tick

8 Häufig gestellte Fragen (FAQ)

Hier finden Sie die meisten häufig gestellten Fragen zur Universalfernbedienung und Dockingstation für iPod™ und die Antworten hierzu. Um weitere Hilfe zu erhalten, besuchen Sie die Website **www.philips.com/support**, oder wählen Sie in Nordamerika die Telefonnummer **919-573-7854**.

Versuchen Sie nicht, das Gerät selbst zu reparieren, da dies zum Erlöschen der Garantie führt. Falls bei der Verwendung der Universalfernbedienung und Dockingstation für iPod™ Probleme auftreten, überprüfen Sie die folgenden Punkte, bevor Sie Philips kontaktieren. Wenn die Probleme nicht behoben werden können, rufen Sie die Website **www.philips.com/support** von Philips auf, oder kontaktieren Sie Philips in Nordamerika unter **919-575-7854**. Wenn Sie Philips kontaktieren, vergewissern Sie sich, dass die Universalfernbedienung und Dockingstation für iPod™ bereitliegt und die Modellnummer und Seriennummer verfügbar sind.

Was kann ich tun, wenn auf dem Bildschirm „Cannot connect to iPod™ DOCKING CRADLE“ (Keine Verbindung zur iPod™-Dockingstation) angezeigt wird?

In diesem Fall ist die Dockingstation nicht für eine Verbindung zur Fernbedienung konfiguriert. Stellen Sie die Verbindung zwischen Fernbedienung und Dockingstation erneut her.

Was kann ich tun, wenn auf dem Bildschirm „No iPod™ DOCKING CRADLE found“ (Keine iPod™ Dockingstation gefunden) angezeigt wird?

In diesem Fall befindet sich die Dockingstation nicht in der Reichweite der Fernbedienung. Verringern Sie den Abstand zur Dockingstation bis auf 1 m. Drücken Sie auf **OK**, um den Vorgang zu wiederholen.

Häufig gestellte Fragen (FAQ)

Was kann ich tun, wenn ich die Marke meines Geräts nicht in der Liste der ausgewählten Geräte finde?

Die Marken sind nach Gerätetypen gruppiert. Möglicherweise haben Sie den falschen Gerätetyp ausgewählt.

- STB enthält verschiedene Set-Top-Boxen für Satelliten- und DVB-T-Empfang.
- AUDIO SET enthält Tuner-Verstärker-Kombinationen und in manchen Fällen auch CD- und DVD-Geräte.
- HTS enthält Home Entertainment-Systeme.
- PVR enthält Personal Video Recorder und Festplatten-Recorder.
- DMR enthält Digital Media-Receiver.
- TV-VCR, TV-DVD, DVD-VCR DVD-HDD enthält Kombinationsgeräte.
- GAME enthält die DVD-Wiedergabefunktionen der Spielkonsole, wie z. B. Xbox und PlayStation.

In der Datenbank sind nicht alle Marken enthalten. Wenn die Marke Ihres Geräts nicht in der Liste aufgeführt ist, wählen Sie die Option „Not in list“ (Nicht in der Liste) aus, und starten Sie damit eine vollständige Datenbanksuche. Die Fernbedienung testet dann alle verfügbaren Codes. Dieser Vorgang kann bis zu 25 Minuten dauern.

Wie beende ich den Installationsassistenten?

Um den Installationsassistenten zu beenden, drücken Sie die **IPOD™-STARTTASTE**.

Was kann ich tun, wenn das Symbol für keine Verbindung in der oberen rechten Ecke des Bildschirms blinkt?

Mögliche Ursachen:

- Die Dockingstation ist nicht angeschlossen. Vergewissern Sie sich, dass das Netzgerät mit einer spannungsführenden Netzsteckdose verbunden ist, und dass die Kabel ordnungsgemäß angeschlossen sind.
- Die Entfernung der Fernbedienung zur Dockingstation ist zu groß, um eine Verbindung herzustellen. Die Entfernung der Fernbedienung zur Dockingstation

darf das Maximum von 40 m nicht überschreiten. Hindernisse zwischen der Fernbedienung und der Dockingstation können diese Reichweite verringern. Bringen Sie die Fernbedienung näher zur Dockingstation. Ein weiteres sendendes Gerät, z. B. ein Mikrowellenherd, befindet sich zu nahe zur Dockingstation und stört die Signale der Fernbedienung. Schalten Sie die Geräte in der Nähe der Dockingstation aus, die die Störung verursachen könnten, und versuchen Sie erneut, eine Verbindung herzustellen.

Was kann ich tun, wenn die Universalfernbedienung für iPod™ keine Stromversorgung erhält?

Vergewissern Sie sich, dass das Netzgerät mit einer spannungsführenden Netzsteckdose verbunden ist, und dass die Kabel ordnungsgemäß angeschlossen sind. Möglicherweise befindet sich die Universalfernbedienung für iPod™ im Standby-Modus. Das Einschalten aus dem Standby-Modus kann einige Zeit in Anspruch nehmen. Vergewissern Sie sich, dass in der Fernbedienung 3 neue AAA-Batterien eingesetzt sind.

Was kann ich tun, wenn einige Tasten nicht richtig funktionieren?

In diesem Fall ist üblicherweise die spezifische Funktion bei der Originalfernbedienung nicht verfügbar. Beachten Sie, dass die Universalfernbedienung für iPod™ nur über festcodierte Tasten verfügt, sodass nur diejenigen Tasten funktionieren, für die eine entsprechende Gerätefunktion vorhanden ist. Möglicherweise ist auch der zur Taste gehörende Code fehlerhaft. Sie können die Codes der Originalfernbedienung lernen. Einige Tasten weisen gerätespezifische Funktionen auf.

Was kann ich tun, wenn die Lautstärketasten nicht richtig funktionieren?

Das Standard-Quellgerät für Ihr Gerät ist nicht installiert. Nach dem Hinzufügen von Geräten kopiert die SJM3151 automatisch die

Lautstärketasten und die Stummschaltungstaste, wie folgt:

- Videogeräte, wie DVD, DVDR, Videorecorder und Satellitenboxen, verwenden die Lautstärketasten des Fernsehgeräts.
- Audiogeräte, wie CD, DMR und Tuner, verwenden die Lautstärketasten des Verstärkers oder Receivers. Wenn Sie das Quellgerät nicht installiert haben, funktionieren die Lautstärketasten und die Stummschaltungstaste nicht. Sie können das Quellgerät auf der Fernbedienung installieren.

Was kann ich tun, wenn auf dem Bildschirm der Universalfernbedienung für iPod™ nicht die gesamte in iTunes verfügbare Musik angezeigt wird?

Auf der Fernbedienung wird nur die Musik angezeigt, die in der Bibliothek des iPod™ verfügbar ist. Speichern Sie die in der iTunes-Bibliothek verfügbare Musik in der Bibliothek des ausgewählten iPod™.

Was kann ich tun, wenn sich die Universalfernbedienung für iPod™ nicht aufwecken lässt?

Die Spannung der Batterien ist zu niedrig. Entnehmen Sie die Batterien, und setzen Sie neue Batterien ein.

Sommaire

1. Important	50	5.11 Réinitialisation complète	67
2. Télécommande universelle et station d'accueil pour iPod™	52	6. Garantie et service	68
2.1 Contenu de l'emballage	53	7. Caractéristiques techniques	69
2.2 Éléments dont vous avez besoin	53	8. Foire aux questions	70
2.3 Présentation de la télécommande universelle et de la station d'accueil pour iPod™	54		
2.4 Présentation du menu principal	54		
3. Mise en route	55		
3.1 Préparation	55		
3.2 Connexion	55		
3.3 Installation	56		
4. Utilisation de la télécommande universelle et de la station d'accueil pour iPod™	58		
4.1 Utilisation de la télécommande universelle pour iPod™ pour contrôler votre iPod™	58		
4.2 Recherche et lecture de musique sur l'iPod™	58		
4.3 Utilisation de la télécommande universelle pour iPod™ en tant que télécommande universelle	60		
4.4 Lancement d'une activité	61		
4.5 Changement des piles	61		
5. Découvrez les fonctionnalités de la télécommande universelle et de la station d'accueil pour iPod™	62		
5.1 Ajout d'un appareil	62		
5.2 Suppression d'un appareil	63		
5.3 Réparation d'une touche	63		
5.4 Ajout d'une fonction	64		
5.5 Ajout d'une activité	64		
5.6 Suppression d'une activité	65		
5.7 À propos des paramètres RF	65		
5.8 Changement de langue	66		
5.9 Copie des touches de contrôle du volume	66		
5.10 Modification de la période de mise en veille	67		

1 Important

Prenez le temps de consulter ce manuel avant d'utiliser la télécommande universelle et la station d'accueil pour iPod™. En effet, il contient des informations et des remarques d'utilisation importantes.

© 2007 Koninklijke Philips Electronics N.V.

Toute reproduction, en tout ou partie, est interdite sans le consentement écrit préalable du détenteur des droits d'auteur. Les marques commerciales sont la propriété de Koninklijke Philips Electronics N.V. ou de leurs détenteurs respectifs.

Conformité FCC

Cet appareil est conforme à la section 15 de la réglementation de la FCC. Son utilisation est soumise aux deux conditions suivantes :

- 1 cet appareil ne doit pas provoquer d'interférences nuisibles ; et
- 2 cet appareil doit être capable de recevoir différentes interférences, y compris les interférences susceptibles de provoquer un dysfonctionnement.



Remarque

À l'issue des tests dont il a fait l'objet, cet équipement a été déclaré conforme à la section 15 de la réglementation FCC applicable aux appareils numériques de classe B. Ces limites sont conçues pour fournir une protection suffisante contre les interférences nuisibles dans les installations résidentielles. Cet équipement génère, utilise et peut émettre des ondes radioélectriques. Il est susceptible de créer des interférences nuisibles dans les communications radioélectriques s'il n'est pas installé ou utilisé conformément aux instructions. Cependant, l'absence d'interférences dans une installation particulière n'est pas garantie. Dans le cas où cet équipement créerait des interférences nuisibles avec la réception radio ou télévisée, ce qui peut être vérifié en éteignant et en rallumant l'appareil, il est conseillé d'essayer de corriger ces interférences en appliquant une ou plusieurs des mesures suivantes :

- Réorienter ou déplacer l'antenne de réception ;
- Augmenter la distance entre l'équipement et le récepteur ;

- Relier l'équipement à une prise de courant située sur un circuit différent de celui sur lequel le récepteur est connecté ;
- Prendre conseil auprès d'un distributeur ou d'un technicien radio/TV qualifié.

Toute modification non autorisée peut priver l'utilisateur du droit d'utiliser l'équipement en question.

Industry Canada Statement
This Class B digital apparatus
complies with Canadian ICES-003.

PHILIPS

PHILIPS CE – BL Home Control

07-EC-RM60002/01
(Rapport no.)

DÉCLARATION D'IDENTITÉ

Nous, PHILIPS ELECTRONICS SINGAPORE
Pte Ltd
Télécommande

Déclarons qu'il est de noilité ommandes RF suivantes soient identiques d'un point de vue électrique et mécanique, à l'exception du texte imprimé sur la partie supérieure et les touches, et des codes logiciels.

La télécommande SJM3151/RM60002/01 est identique à la télécommande SRM7500/10

Singapour, 10 août 2007C

Werner Van Eck, directeur général,
Ligne : télécommande

PHILIPS

PHILIPS ELECTRONICS SINGAPORE PTE LTD

07-EC-DSS1001/01
(Rapport no.)

DÉCLARATION EUROPÉENNE DE CONFORMITÉ

Nous, PHILIPS ELECTRONICS SINGAPORE
PTE LTD

Déclare qu'il est de sa responsabilité que le
produit électrique :

Station d'accueil RF interactive (2,4 GHz) DS1001/01/SJM3151

Station d'accueil RF interactive

à laquelle cette déclaration se réfère est
conforme aux normes suivantes :

ESTI EN300 328 V1.6.1: 2004 &
EN 50371: 2002 &
ETSI EN 301 489-17 Vi.1.2: 2002 &
EN60950-1: 2001

Conformément aux dispositions des directives
89/336/CEE et 93/68/CEE

Le produit est fabriqué par une organisation
en conformité avec ISO9000.

Singapour, 10 août 2007

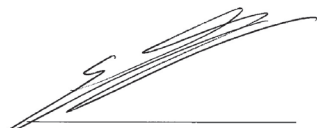

Werner Van Eck, directeur général,
Ligne : télécommande

Par la présente, Philips Consumer Electronics,
BG P&A, déclare que le produit SJM3151 est
conforme aux exigences principales et aux
autres dispositions pertinentes de la directive
1999/5/CE.

Mise au rebut des produits en fin de vie :
Ce produit a été conçu et fabriqué avec des
matériaux et composants recyclables de haute
qualité.



Le symbole d'une poubelle barrée
apposé sur un produit signifie que ce
dernier répond aux exigences de la
directive européenne 2002/96/EC.

Informez-vous auprès des instances locales sur
le système de collecte des produits électriques et
électroniques en fin de vie.

**Conformez-vous à la législation en
vigueur et ne jetez pas vos produits
avec les déchets ménagers. Seule une
mise au rebut adéquate des produits
peut empêcher la contamination de
l'environnement et ses effets nocifs sur
la santé.**

⚠ Avertissements

- N'exposez pas le produit à la pluie ou à l'eau.
- Tenez le produit éloigné de la lumière du soleil pour éviter toute accumulation de chaleur.
- Ne démontez ou ne réparez pas l'appareil.
- Tenez l'appareil éloigné des appareils haute tension.
- Lorsque vous remplacez les piles, ne mélangez pas différentes marques de piles ou n'insérez pas de piles en zinc-carbone dans la télécommande. Sinon, un comportement non prévu risque de se vérifier.

Apportez l'emballage à votre centre de recyclage local.

2 Télécommande universelle et station d'accueil pour iPod™

Félicitations pour votre achat et bienvenue sur le site Philips !

Pour profiter pleinement de l'assistance Philips, enregistrez votre produit sur le site à l'adresse suivante : www.philips.com/welcome.

La télécommande universelle et la station d'accueil pour iPod™ permettent de contrôler votre iPod™ à distance et de le recharger. Elles permettent également de contrôler jusqu'à 6 autres appareils audiovisuels. Philips offre toute une gamme de produits permettant de mieux profiter de votre iPod™.

L'ensemble télécommande universelle et station d'accueil pour iPod™ est compatible avec tous les modèles d'iPod™ disposant d'un connecteur pour station d'accueil. L'iPod™ 3G n'est toutefois pas totalement compatible pour l'instant. Pour optimiser la connexion, utilisez l'adaptateur de station d'accueil livré avec votre iPod™ ou choisissez l'un des 5 adaptateurs inclus avec votre télécommande universelle et station d'accueil pour iPod™.

Remarque

Les équipements stéréo et audiovisuels ne peuvent être contrôlés que par infrarouge ou « ligne de visée ». La distance de contrôle de ces appareils est limitée à 9 mètres et la télécommande doit entrer dans la ligne de visée du port infrarouge de votre équipement audiovisuel. Seuls les périphériques disposant d'un capteur infrarouge peuvent être contrôlés par une télécommande.

Cette section présente les commandes et les fonctions de cette télécommande universelle en relation avec la station d'accueil pour iPod™.

Points forts du produit

- Permet de contrôler un iPod™, un téléviseur, un magnétoscope, un lecteur de DVD, un système câble ou satellite
- Contrôlez votre iPod™ et votre système Home Cinéma.
- Afficheur LCD rétroéclairé
- Permet de consulter facilement les menus, les listes de lecture et les bibliothèques de l'iPod™, même si les conditions d'éclairage sont sombres.
- Utilisez votre iPod™ avec un système Home Cinéma.
- Laissez votre iPod™ sur sa station, puis connectez-le à une chaîne stéréo avec le câble AV fourni.
- Contrôlez votre iPod™ en ignorant murs, étages, portes, plafonds et fenêtres grâce à la technologie RF interactive.
- Permet de contrôler les menus, les listes de lecture et les bibliothèques de l'iPod™ quel que soit votre emplacement dans votre domicile.
- Station d'accueil.
- Permet d'utiliser et de recharger votre iPod™ en même temps.
- Permet de partager votre bibliothèque vidéo sur un écran plus large.
- La prise de sortie S-Vidéo ou RCA (jaune) du câble AV permet de se connecter facilement à un téléviseur.

2.1 Contenu de l'emballage.

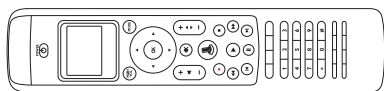

Télécommande universelle

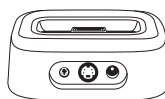

Station d'accueil pour iPod™

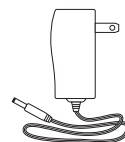

Adaptateur secteur



5 adaptateurs de station d'accueil iPod™ :*

- type 3 pour mini
- type 4 pour 4G 20 Go
- type 5 pour 4G 40 Go
- type 6 pour iPod™ avec écran couleur 20/30 Go
- type 7 pour iPod™ avec écran couleur 60 G



Câble S-Video



C âble audio vidéo de 3,5 mm vers RCA

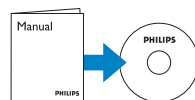

CD ROM avec manuel d'instructions



guide de mise en route



(3) piles AA

*Pour les versions les plus récentes de l'iPod™, utilisez l'adaptateur secteur fourni avec cet appareil.

2.2 Éléments dont vous avez besoin.

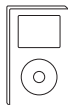

iPod™ avec connecteur de synchronisation

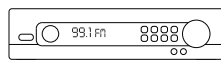

récepteur stéréo

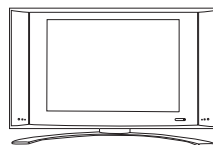

téléviseur

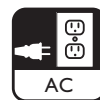

prise secteur

2.3 Présentation de la télécommande universelle et de la station d'accueil pour iPod™

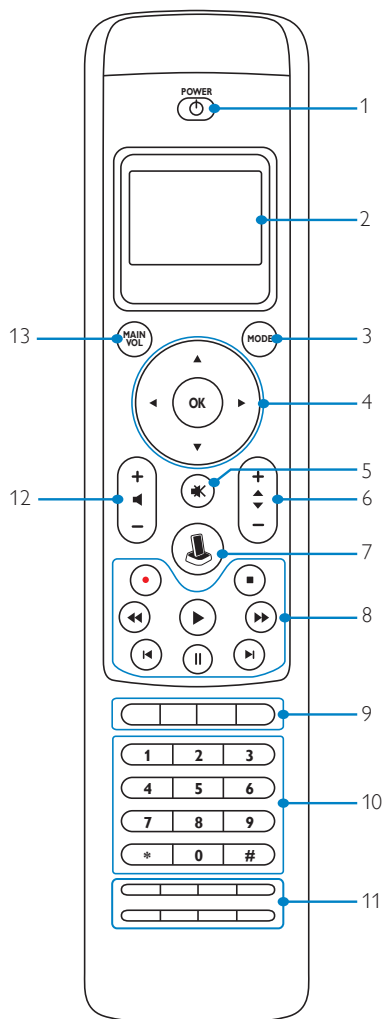
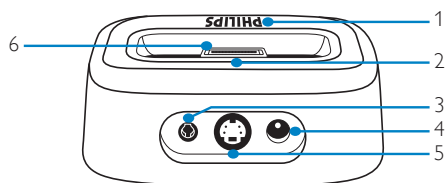

Station d'accueil :

1. Voyant
2. Fentes pour l'adaptateur de station d'accueil
3. Prise de sortie A/V de 3,5 mm
4. Prise d'entrée CC
5. Sortie S-Vidéo
6. Connecteur de l'iPod™

Télécommande :

1. Touche Power
2. Afficheur LCD
3. Touche Mode
4. Touches du curseur (Navigation) et OK
5. Touche Muet
6. Touche de réglage du volume
7. Touche iPod™ Launch
8. Touches de lecture (Play, Rec, Stop, Rew, FF, Pause, Skip, Next)
9. Touches propres à un appareil (Guide, Live TV, HDD, Menu)
10. Touches numériques
11. Touches propres à un appareil (CC/Text, Clear, Enter, Zoom/16:9, Title, Chapter, SUBT, CC & Zoom for /27 Text & 16:9 for /10, Audio)
12. Touche de recherche de chaîne
13. Touche volume principale
14. Icône de la jauge d'alimentation (voir ci-dessous)
15. Icône d'absence de connexion (voir ci-dessous)
16. Icône de transmission infrarouge (voir ci-dessous)

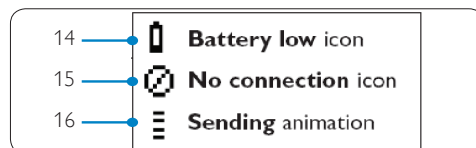

2.4 Présentation du menu principal



3 Mise en route

Avertissement

Consultez les consignes de sécurité de la section 1.1, **Important**, avant de connecter la télécommande universelle et la station d'accueil pour iPod™.

Cette section décrit l'installation initiale de la télécommande universelle et de la station d'accueil pour iPod™.

3.1 Préparation

1. Retirez tout le contenu de l'emballage.
2. Placez la station d'accueil près de votre système Home Cinéma, de votre chaîne ou de votre téléviseur.
3. Mettez hors tension tous les composants de votre système Home Cinéma.
4. Recherchez la prise secteur la plus proche.
5. Retirez la feuille plastique de protection de l'afficheur de votre télécommande universelle pour iPod™.
6. Retirez le capot de protection du connecteur de l'iPod™ de la station d'accueil.
7. Sélectionnez l'adaptateur de station d'accueil correspondant à votre modèle d'iPod™.
8. Insérez cet adaptateur dans le connecteur universel de la station d'accueil.

3.2 Connexion

Pour la lecture stéréo :

1. Branchez les connecteurs RCA rouge et blanc du câble AV fourni sur les prises audio de votre système Home Cinéma ou de votre chaîne hi-fi.

Remarque

Si vous n'utilisez pas cet appareil pour diffuser des vidéos ou préférez utiliser la connexion S-Vidéo, ne branchez pas le connecteur RCA jaune.

2. Branchez l'autre extrémité du câble AV, la prise de 3,5 mm, sur la prise AV de votre station d'accueil.
3. Branchez le cordon d'alimentation sur une prise électrique d'une part et sur la prise 12V CC située à l'arrière de la station d'accueil.
4. Installez les 3 piles AA fournies dans le compartiment à piles de votre télécommande. Les repères de polarité figurent dans ce compartiment.

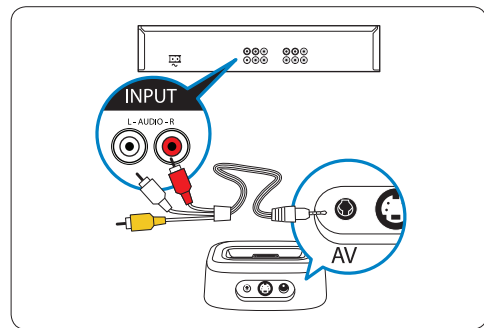

Pour la diffusion de vidéos :

1. Branchez l'une des extrémités du câble S-Vidéo fourni sur la prise d'entrée vidéo de votre système Home Cinéma ou de votre téléviseur.
2. Branchez l'autre extrémité du câble S-Vidéo fourni, sur la prise S-Vidéo de votre station d'accueil. Si vous utilisez des prises vidéo composites, branchez le connecteur RCA jaune sur la prise RCA vidéo de votre téléviseur.
3. Branchez le cordon d'alimentation sur une prise secteur. Branchez-le également sur la prise 12V CC située à l'arrière de la station d'accueil.
4. Installez les 3 piles AA fournies dans le compartiment à piles de la télécommande. Le compartiment dispose de repères de polarité.

Connexion S-Vide

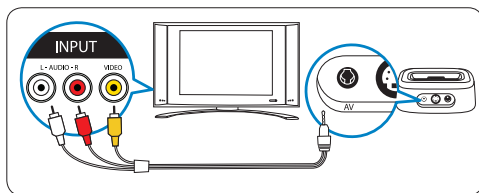

Connexion S-Video

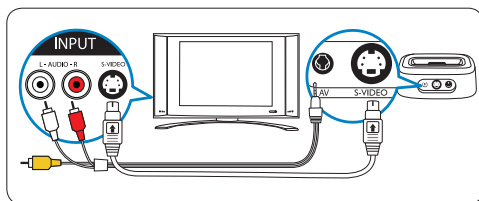

3.3 Installation

Après avoir installé les piles de la télécommande et connecté tous les câbles requis, vous devez appairer la station d'accueil et la télécommande.

Remarque

Il est recommandé de terminer la configuration initiale, ce qui inclut la séquence d'appariement avant de connecter l'iPod™ à la station d'accueil.

Appariement de la station d'accueil et de la télécommande pour la première fois :

1. Appuyez sur le bouton **POWER** de la télécommande.
2. Placez la télécommande à environ 1 m de la station d'accueil pendant cette procédure.
3. Un Assistant s'affiche pour donner de façon simple les instructions nécessaires.

Cet Assistant convivial vous guidera tout au long de la procédure de configuration de la télécommande universelle pour iPod™. Configuration initiale de votre télécommande universelle pour iPod™ :

1. Sélectionnez la langue des instructions

à l'aide des touches du curseur de la télécommande. Appuyez sur **OK**.



Pendant la procédure d'appariement de la télécommande et de la station d'accueil, placez la télécommande à moins de 1 m de la station d'accueil pendant la durée de la procédure.

Remarque

Lorsque l'iPod™ est connecté à la station d'accueil, son afficheur présente le message ci-dessous. Ceci est normal.

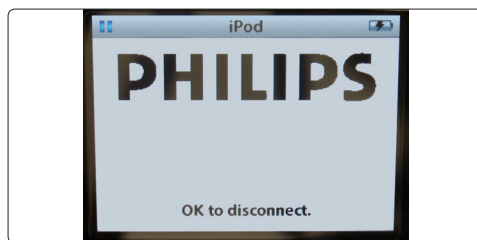

2. Sélectionnez **Next** et appuyez sur **OK**.
3. Indiquez si vous souhaitez ajouter d'autres périphériques, tels qu'un téléviseur ou lecteur de DVD, en sélectionnant **Yes**. Appuyez sur **OK**. Cette opération permet de substituer la télécommande universelle pour iPod™ aux télécommandes des différents appareils.



4. Sélectionnez le périphérique et la marque du périphérique que vous souhaitez ajouter à l'aide des touches du curseur. Appuyez sur OK. La télécommande recherche les codes disponibles dans la base de données.
5. Suivez les instructions qui s'affichent à pour tester les codes. Lorsqu'un code fonctionnel est détecté, l'appareil est installé. Une fois l'installation terminée, la page suivante s'affiche :



Si aucun code n'est trouvé :

- Vous pouvez procéder à une recherche exhaustive de la base de données pour trouver le code correct. Ceci peut demander jusqu'à 25 minutes.
- La télécommande universelle peut « apprendre » les codes de l'ancienne télécommande.

Pour ajouter un périphérique :

1. Sélectionnez Yes et appuyez sur OK.
2. Recommencez cette opération pour chaque appareil supplémentaire.
3. Après avoir ajouté tous les appareils voulus, sélectionnez No. Appuyez sur OK. Quittez l'Assistant.

Remarque

Il reste toujours possible de régler les paramètres de votre télécommande universelle pour iPod™ après sa configuration initiale, par l'intermédiaire du menu Set-up. Appuyez en même temps sur les touches MODE et IPOD™ LAUNCH pendant 3 secondes.



Un message indique alors que vous devez maintenir enfoncées ces 2 touches pendant 3 secondes pour activer le mode de configuration.



4. Utilisation de la télécommande universelle et de la station d'accueil pour iPod™

Découvrez comment utiliser la télécommande universelle et la station d'accueil pour iPod™.

4.1 Utilisation de la télécommande universelle pour iPod™ pour contrôler votre iPod™

Contrôlez les menus, listes de lecture, ainsi que les bibliothèques vidéo et audio de votre iPod™.

1. Sélectionnez l'adaptateur de station d'accueil correspondant au modèle d'iPod™ à connecter.
2. Placez l'iPod™ dans la station d'accueil. Le chargement commence de façon automatique.
3. Appuyez sur la touche IPOD™ LAUNCH.



La télécommande se connecte à l'iPod™ connecté et affiche le menu de ses listes de lecture.



Remarque

Si l'icône d'absence de connexion clignote dans le coin supérieur droit de l'afficheur, ceci signifie que la télécommande universelle pour iPod™ ne parvient pas se connecter à la station d'accueil. Voir la section 8 Foire aux questions pour résoudre ce problème.

4.2 Recherche et écoute de musique à partir de votre iPod™

Le menu de la télécommande universelle pour iPod™ est similaire à celui de votre iPod™.



Mode de navigation sur l'iPod™ :



1. Faites défiler le menu pour sélectionner Music, Settings, Now Playing. Appuyez sur OK pour effectuer une sélection.

Remarque

Si l'iPod™ ne prend pas en charge les vidéos, l'option Video ne s'affiche pas.

Remarque

L'option Now Playing ne s'affiche que lorsque de la musique est en cours de diffusion.

2. Appuyez sur > ou OK sur le pavé de navigation pour accéder à la page suivante.
3. La sélection de l'option Music donne accès aux pages suivantes :

Playlists
Artists
Albums
Songs
Podcasts
Genres
Composers
Audio Books

- a. Pour sélectionner l'un des éléments de menu et passer à la page suivante, appuyez sur > ou sur OK sur le pavé de navigation.
- b. Appuyez sur < pour revenir à la page précédente ou sur OK pour passer à la page suivante.
- c. Répétez cette opération pour effectuer votre sélection musicale.

Remarque

En mode iPod™, appuyez sur la touche de curseur < pour revenir à la page ou à l'élément de menu précédent. Appuyez sur le bouton OK pour effectuer une sélection et passer à l'écran suivant.

4. Réglages affiche les pages suivantes :
Shuffle

Les options de lecture aléatoire sont :
Off, Songs et Albums.

La valeur par défaut de cette option est
OFF>

Repeat

Les options de répétition sont :
Off, One et All.

La valeur par défaut de cette option est OFF>

- a. Pour sélectionner l'un des éléments de menu et passer à la page suivante, appuyez sur > ou sur OK sur le pavé de navigation.
- b. Appuyez sur < pour revenir à la page précédente ou sur OK pour passer à la page suivante.
- c. Répétez cette opération pour sélectionner tous les éléments à utiliser.

5. La sélection de Now Playing affiche le dernier morceau diffusé :
 - a. Appuyez sur < pour revenir à l'écran précédent.

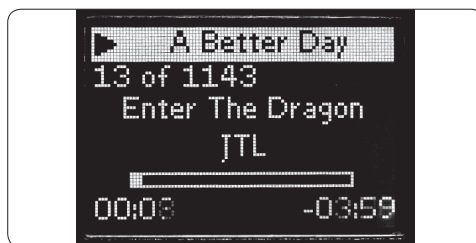

Remarque

L'ensemble télécommande universelle-station d'accueil pour iPod™ ne permet pas de consulter ou de contrôler la bibliothèque de photos de votre iPod™.

Contrôle du volume de l'iPod™ et des périphériques AV connectés, tels qu'un système Home Cinéma, un système stéréo ou un téléviseur :

1. Pour régler la sortie audio de la station d'accueil de l'iPod™, appuyez sur la touche volume haut ou bas. Une barre de volume apparaît sur l'afficheur de la télécommande.
2. Si le volume est trop élevé ou trop bas, appuyez sur la touche MAINVOL pour basculer vers l'appareil AV et régler le volume de ce dernier.

Remarque

Le contrôle des appareils AV implique que ces derniers disposent d'un récepteur infrarouge et que la télécommande universelle pour iPod™ soit à moins de 9 m et dans l'angle de visée.

3. Pour revenir au contrôle de l'iPod™, appuyez sur la touche IPOD™ LAUNCH.

Remarque

La touche Main Vol fait office de touche de raccourci pour basculer en mode TV, AMP ou RECEIVER. Si plusieurs de ces appareils sont installés, l'ordre de priorité est : AMP, RECEIVER, TV.

4.3 Utilisation de la télécommande universelle pour iPod™ avec d'autres appareils

Vous pouvez contrôler jusqu'à 6 périphériques audiovisuels en supplément de votre station d'accueil iPod™, si disponible, avec votre télécommande universelle pour iPod™.

- Appuyez sur la touche MODE. L'icône du dernier appareil sélectionné apparaît sur l'afficheur. Appuyez autant de fois que nécessaire sur MODE pour atteindre l'appareil sélectionné sur l'afficheur.
- Vous pouvez contrôler l'appareil à l'aide des touches préprogrammées de la télécommande universelle pour iPod™. Ces touches permettent d'accéder aux mêmes fonctions que les touches correspondantes de la télécommande du périphérique sélectionné.

Remarque

Toute musique demandée à l'aide de la télécommande d'iPod™ continuera à se diffuser, même si vous avez changé de mode.

Remarque

Certaines touches de la télécommande d'origine pourront ne pas être disponibles sur la télécommande universelle pour iPod™. Vérifiez les fonctions disponibles sur votre ancienne télécommande.

Remarque

Lorsque vous réactivez la télécommande après une période d'inactivité, le dernier périphérique sélectionné avant la mise en veille devient actif.

Touches propres à un appareil

Les touches propres à un appareil de la télécommande universelle pour iPod™ peuvent avoir différentes fonctions selon l'appareil sélectionné avec la touche MODE.

Vous trouverez ci-dessous un aperçu complet des fonctions de toutes les touches de périphérique disponibles pour la station d'accueil pour iPod™, les téléviseurs, les systèmes câble/satellite et les chaînes hi-fi.

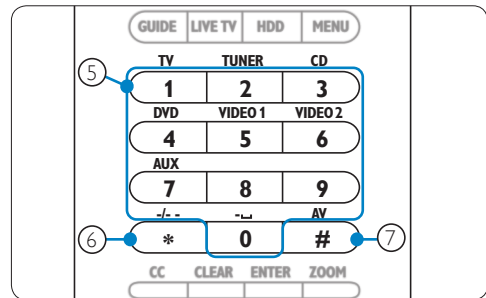
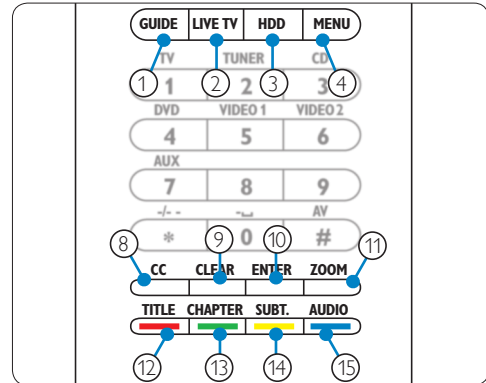

Téléviseur	Sat/Câble	Audio
1. Guide	Guide	Bande
2. Quitter	Retour télévision	Recherche
3. -	en direct	
4. -	Quitter	-
5. Menu	Menu	Menu
6. Touches numériques	Touches numériques	Sources d'entrée
7. -/--	-/--	Surround
8. Entrée AV	Entrée téléviseur/SAT	Mode Surroundcc/text
9. -	Aide	Clear
10. PIP	Enter	Enter
11. Zoom/16:9	Origine	GEQ
12. Touche de couleur	Touche de couleur	Avant
13. Touche de couleur	Touche de couleur	Centre
14. Touche de couleur	Touche de couleur	Arrière
15. Touche de couleur	Touche de couleur	Test

Remarque

Plusieurs appareils installés peuvent utiliser les mêmes touches. Reportez-vous à la télécommande d'origine en cas de doute.

Pour revenir à la liste de lecture de votre iPod™ après avoir utilisé un autre appareil avec la télécommande universelle pour iPod™, appuyez sur la touche iPod™ Launch.

4.4 Lancement d'une activité

Une activité correspond à la programmation d'une série de touches. Par exemple, pour regarder un DVD vous devez normalement :

1. Allumer le téléviseur ;
2. Mettre en marche le lecteur de DVD ;
3. Mettre sous tension le système de son Surround ;
4. Sélectionner l'entrée correspondante sur votre téléviseur et sur le système de son Surround ;
5. Enfin, appuyer sur la touche LECTURE pour lire le DVD.

En sélectionnant l'activité Watch DVD sur la télécommande universelle pour iPod™, toutes les actions En sélectionnant l'activité Watch DVD sur la télécommande universelle pour iPod™, toutes les actions Lancement d'une activité :

Lancement d'une activité :

1. Appuyez plusieurs fois sur la touche MODE pour afficher le nom de l'activité dans l'entête de l'afficheur.
2. Confirmez votre sélection en appuyant sur OK. L'activité commence immédiatement.

Vous pouvez ajouter jusqu'à 8 activités à votre télécommande universelle pour iPod™. Pour obtenir de plus amples informations concernant l'ajout et la suppression d'activités, consultez la section 5.5, **Ajout d'une activité** et la section 5.6, **Suppression d'une activité**.

Sélection de fonctions supplémentaires

Les appareils qui offrent des fonctions supplémentaires ne sont pas couverts par les

touches préprogrammées de la télécommande universelle pour iPod™. Vous pouvez sélectionner ces fonctions supplémentaires sur l'afficheur.

1. Activez l'un des modes, puis appuyez sur la touche MAIN VOL. Les fonctions supplémentaires de l'appareil sélectionné sont alors présentées sur l'afficheur.
2. Pour parcourir ces fonctions, appuyez sur la touche curseur haut ou bas.
3. Sélectionnez la fonction recherchée, puis appuyez sur OK. La télécommande envoie un signal infrarouge.

Pour ajouter des fonctions supplémentaires à la télécommande universelle pour iPod™, consultez la section 5.4, **Ajout d'une fonction**.

Conseil

Si vous ne trouvez pas la fonction recherchée, vous pouvez quitter le menu Extra en appuyant de nouveau sur la touche MAIN VOL.

Remarque

Certains périphériques ne disposent pas de fonctions supplémentaires dans la base de données distante. Sinon, vous pouvez facilement copier les fonctions supplémentaires présentes sur la télécommande d'origine en « apprenant » ses touches. Voir la section 5.4, **Ajout d'une fonction**.

4.5 Changement des piles

Avertissement

Lorsque vous remplacez les piles, ne mélangez pas différentes marques ou n'insérez pas de piles en zinc-carbone dans la télécommande. Sinon, le fonctionnement risque de devenir erratique.

Lorsque les piles sont presque vides, une icône s'affiche. Remplacez les piles par de nouvelles piles LR6 ou alcalines AA. Suivez les règlements en vigueur dans votre collectivité locale lors du rejet des piles usagées.

5 Découvrez les fonctionnalités de la télécommande universelle et de la station d'accueil pour iPod™

Le menu Set-up permet d'accéder aux fonctions avancées de la télécommande universelle et de la station d'accueil pour iPod™.

Pour ouvrir ce menu, maintenez enfoncées les touches MODE et IPOD™ en même temps pendant 3 secondes.

Pour quitter le menu Set-up et passer directement au menu iPod™, appuyez de nouveau sur la touche IPOD™ LAUNCH.

Pour atteindre le dernier appareil sélectionné, appuyez sur la touche MODE.

5.1 Ajout d'un appareil

Pour pouvoir utiliser vos appareils avec la télécommande universelle pour iPod™, vous devez ajouter ces appareils à la télécommande. Vous pouvez ajouter jusqu'à 6 appareils à partir de la liste ci-dessous. Parmi les exemples de périphériques disponibles, citons (sans limitation) :

- DVD
- Câble
- DSS (Satellite)
- Tuner
- CD
- Téléviseur

Consultez le menu Remote pour obtenir une liste exhaustive des appareils pouvant être ajoutés.

Vous ne pouvez pas ajouter le même appareil plusieurs fois. Les appareils ajoutés à votre télécommande universelle pour iPod™ sont retirés au fur et à mesure de la liste des appareils disponibles. Cependant, la liste d'appareils inclut TV-2 ou VCR-2 qui permettent de programmer un deuxième téléviseur ou magnétoscope.

Pour ajouter un appareil :

1. Sélectionnez l'option Add a Device dans le menu Set-up à l'aide des touches du curseur. Appuyez sur OK.

Remarque

Si vous avez déjà ajouté 6 appareils, en supplément de la station d'accueil de l'iPod™, il vous sera demandé d'en retirer un.

2. Sélectionnez l'appareil et la marque à ajouter. Appuyez sur OK. La télécommande recherche les codes disponibles pour cette marque.
3. Suivez les instructions qui s'affichent pour tester les codes. Lorsqu'un code fonctionnel est détecté, l'appareil est installé. Une fois l'installation terminée, la page suivante s'affiche :



Si aucun code n'est trouvé :

- Vous pouvez procéder à une recherche exhaustive de la base de données pour trouver le code correct. Dans ce cas, la télécommande essaye un à un tous les codes disponibles dans la base de données, jusqu'à ce qu'un code valide soit trouvé. Cette opération peut prendre jusqu'à 25 minutes.
- La télécommande universelle peut « apprendre » les codes de l'ancienne télécommande.

Si vous souhaitez ajouter un autre appareil, sélectionnez Yes. Appuyez sur OK et répétez les étapes 2 et 3.

Après avoir ajouté tous vos appareils, sélectionnez No. Appuyez sur OK pour revenir au menu Set-up.

5.2 Suppression d'un appareil

Vous pouvez supprimer un appareil programmé de la télécommande universelle pour iPod™.

Pour supprimer un appareil :

1. Sélectionnez l'option Delete a Device dans le MENU Set-up à l'aide des touches du curseur. Appuyez sur OK.
2. Sélectionnez l'appareil à supprimer de la liste. Appuyez sur OK.
3. Confirmez la suppression de l'appareil en sélectionnant Yes. Appuyez sur OK.
L'appareil est désormais supprimé et redevient disponible dans la liste d'appareils à ajouter.
4. Pour revenir au menu Set-up, sélectionnez Exit. Appuyez sur OK.

Remarque

Les touches relatives à l'appareil supprimé qui sont utilisées ailleurs, par exemple dans le cadre d'une activité ou de la copie des touches de volume, sont également supprimées. Vérifiez les activités que vous avez programmées, ainsi que les touches de réglage du volume de vos différents périphériques et reprogrammez-les si nécessaire.

5.3 Réparation d'une touche

Lorsqu'une touche programmée ne fonctionne pas correctement avec votre appareil, vous pouvez la réparer en demandant à la télécommande universelle de l'apprendre à partir de la télécommande d'origine. Votre télécommande universelle pour iPod™ permet de stocker jusqu'à 200 touches apprises. Vous pouvez réparer toutes les touches de la télécommande universelle pour iPod™ à l'exception de MODE, MAIN VOL et IPOD™ LAUNCH.

Pour réparer une touche :

1. Sélectionnez l'option Fix a Key dans le menu Set-up à l'aide des touches du curseur. Appuyez sur OK.
2. Sélectionnez l'appareil pour lequel vous souhaitez réparer une touche. Appuyez sur OK.
3. Confirmez la présence d'une télécommande de référence fonctionnelle en sélectionnant Yes. Appuyez sur OK.

Remarque

Si votre télécommande pour iPod™ a déjà appris 200 touches, un message indique que la mémoire est pleine puis renvoie directement au menu Set-up. Vous devrez supprimer un périphérique avec des touches réparées pour libérer de la mémoire.

4. Suivez les instructions qui s'affichent à l'écran pour réparer la touche : orientez les 2 télécommandes l'une vers l'autre à une distance de 2 à 5 cm.



5. Sélectionnez la touche programmée ou la fonction supplémentaire que vous souhaitez réparer sur votre télécommande universelle pour l'iPod™. Pour sélectionner une fonction supplémentaire, appuyez sur MAIN VOL. Sélectionnez une fonction avec la touche curseur vers le haut ou le bas. Appuyez sur OK.
6. Appuyez sur la touche correspondante de l'ancienne télécommande, jusqu'à ce que vous obteniez une confirmation

Ensuite, la touche est apprise et réparée. La page suivante s'affiche :

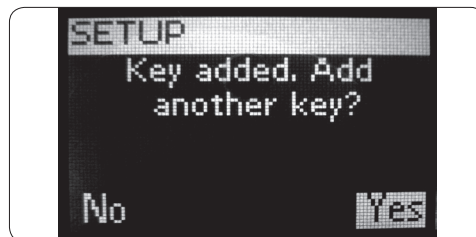

7. Si vous souhaitez réparer d'autres touches pour cet appareil, sélectionnez Yes. Appuyez sur OK. Répétez l'étape 3.

Si toutes les touches ont été réparées et vous souhaitez revenir au menu Set-up, sélectionnez No. Appuyez sur OK.

Remarque

La réparation d'une touche entraîne le remplacement des données stockées pour cette dernière dans la télécommande universelle pour iPod™. Par conséquent, si cette touche fait partie d'une activité, cette dernière sera également modifiée.

5.4 Ajout d'une fonction

Vous pouvez ajouter des fonctions à la télécommande universelle pour iPod™.

Pour ajouter une fonction :

1. Sélectionnez l'option Add a Function dans le menu Set-up. Appuyez sur OK.
2. Sélectionnez l'appareil auquel vous souhaitez ajouter une fonction.
3. Sélectionnez le nom à donner à la nouvelle fonction.
4. Faites apprendre cette fonction à partir de l'ancienne télécommande.

La fonction supplémentaire est ajoutée à votre télécommande universelle pour iPod™.

Pour accéder à la fonction supplémentaire :

1. Appuyez sur la touche MAIN VOL pour accéder au menu Functions.
2. Sélectionnez une fonction à l'aide des touches de curseur. Appuyez sur OK.

Remarque

Les fonctions supplémentaires dépendent de l'appareil. Elles ne peuvent être sélectionnées que lorsque le mode AV de l'appareil est actif. Par exemple, pour accéder à l'une des fonctions du téléviseur, la télécommande doit être en mode TV.

5.5 Ajout d'une activité

Une activité correspond à une série d'appuis de touches qui sont émis de façon séquentielle par la télécommande universelle pour iPod™ lorsque vous

sélectionnez l'activité. Vous pouvez ajouter jusqu'à 8 activités. Une activité peut contenir jusqu'à 25 étapes.

Par défaut, la télécommande universelle pour iPod™ sépare chaque opération de touche par un intervalle de 0,6 seconde pour s'assurer que les appareils répondent correctement aux signaux.

Vous pouvez modifier cet intervalle :

- Si l'un des appareils nécessite davantage de temps avant le signal infrarouge suivant, vous pouvez insérer un intervalle de 1 ou 3 secondes. Le remplacement de l'intervalle par défaut compte comme une étape dans une activité.
- Par contre, si une activité implique l'absence d'intervalle entre les différents appuis de touche pour simuler un appui plus long, vous pouvez spécifier l'option no delay. Par exemple : si vous devez augmenter le volume pendant une activité en appuyant quatre fois sur la touche VOL Up, il est inutile de séparer ces pressions par un temps d'attente. Dans ce cas, sélectionnez l'option no delay.

Pour ajouter une activité :

1. Sélectionnez l'option Add an Activity dans le menu Set-up à l'aide des touches de curseur. Appuyez sur OK.

Remarque

Si vous avez déjà ajouté 8 activités, vous devrez en supprimer une. Voir la section 5.6, Suppression d'une activité.

2. Sélectionnez le nom de cette activité dans la liste. Appuyez sur OK.
3. Suivez les instructions qui s'affichent pour créer une activité.
 - Utilisez les touches du curseur pour sélectionner l'appareil concerné. Appuyez sur OK. Appuyez sur la touche requise pour l'inclure dans l'activité.
 - Si vous souhaitez ajouter une touche ou un intervalle, sélectionnez YES en appuyant sur OK. Sinon, sélectionnez NO. Appuyez sur OK.

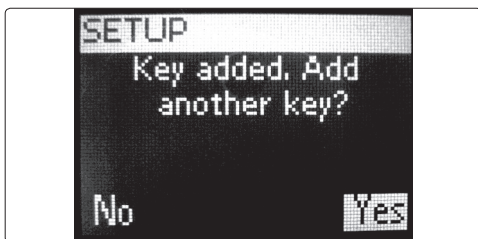

- Sélectionnez l'intervalle à ajouter. Appuyez sur OK. Voir les instructions à la fin de cette procédure, « Pour sélectionner un intervalle ».

Toute activité ne doit pas contenir plus de 25 étapes.

Après avoir ajouté toutes les pressions de touche et tous les intervalles, sélectionnez No. Appuyez sur OK. L'activité est ensuite installée sur la télécommande universelle pour iPod™.

4. Pour revenir au menu Set-up, sélectionnez Exit. Appuyez sur OK.

Pour sélectionner un intervalle :

1. Utilisez les touches de curseur pour parcourir la liste des intervalles possibles.
2. Appuyez sur OK lorsque vous avez atteint l'intervalle voulu. L'écran de confirmation s'affiche.
3. Appuyez sur YES pour ajouter une autre touche ou un autre intervalle. Appuyez sur NO pour quitter le menu de configuration des activités.



Conseil

Lancez l'activité en appuyant plusieurs fois sur la touche Mode, jusqu'à ce que le nom de l'activité s'affiche dans l'en-tête de l'afficheur de la télécommande universelle pour iPod™. Appuyez sur OK.

5.6 Suppression d'une activité

Pour supprimer une activité de la télécommande :

1. Sélectionnez l'option Delete an Activity dans le menu Set-up à l'aide des touches de curseur.

Appuyez sur OK.

2. Sélectionnez l'activité à supprimer. Appuyez sur OK.
3. Confirmez la suppression de l'activité en sélectionnant Yes. Appuyez sur OK. L'activité est supprimée et devient à nouveau disponible dans la liste des activités que vous pouvez ajouter.
4. Pour revenir au menu Set-up, sélectionnez Exit et appuyez sur OK.

5.7 À propos des paramètres RF

Show details :

Vous pouvez vérifier le statut de la connexion entre la station d'accueil et la télécommande :

1. Sélectionnez l'option RF Settings du menu Set-up à l'aide des touches du curseur. Appuyez sur OK.
2. Sélectionnez Show details. Appuyez sur OK. Le nom de la station d'accueil connectée et la force du signal s'affichent.
3. Pour revenir au menu Set-up, sélectionnez Next. Appuyez sur OK.

Remarque

Lorsque les détails de l'option RF Settings indiquent No Connection, la télécommande ne parvient pas à se connecter à la station d'accueil. Dans ce cas, vous devez vous reconnecter à la station d'accueil.

Reconnexion à la station d'accueil

Lorsque vous souhaitez utiliser la télécommande universelle pour iPod™ avec une autre station d'accueil, ou en cas de problèmes techniques, vous devez appairer de nouveau la télécommande à la station d'accueil.

1. Appuyez et relâchez le bouton de reconnexion situé dans la partie inférieure de la station d'accueil pour iPod™.
2. Sélectionnez l'option RF Settings dans le menu Set-up à l'aide des touches du curseur. Appuyez sur OK.
3. Sélectionnez Reconnect to Dock. Appuyez sur

OK. La télécommande est désormais appariée avec la station d'accueil. Vous devez placer la télécommande à moins d'1 m de la station d'accueil pendant toute la durée de cette procédure.

4. Pour revenir au menu Set-up, sélectionnez Next et appuyez sur OK.

Lorsque les détails de RF Settings indiquent Cannot connect to dock. Try again., vous devez vous reconnecter à la station d'accueil de la façon suivante :

1. Appuyez sur le bouton RECONNECT situé sur la partie inférieure de la station d'accueil. Au bout de 5 secondes, le logo Philips de la station d'accueil commence à clignoter.
2. Sélectionnez Yes sur la télécommande. Appuyez sur OK.

La télécommande et la station d'accueil rétablissent leur connexion. Lorsque ce processus est terminé, l'écran suivant s'affiche :



3. Sélectionnez Next. Appuyez sur OK.

5.8 Changement de langue

Vous pouvez changer la langue des instructions de votre télécommande universelle pour iPod™.

Les modèles achetés en Amérique du Nord offrent les langues suivantes :

- Anglais
- Français
- Español

Les modèles achetés en Europe offrent les langues suivantes :

- Anglais
- Español
- Français
- Deutsch
- Nederlands
- Italiano

Pour changer de langue :

1. Sélectionnez l'option Change language dans le menu Set-up à l'aide des touches de curseur. Appuyez sur OK.
2. Sélectionnez la langue voulue. Appuyez sur OK. Le menu Set-up s'affiche dans la langue demandée.

5.9 Copie des touches de contrôle du volume

Après l'ajout d'appareils, la télécommande universelle pour iPod™ copie de façon automatique les touches de contrôle du volume et Muet, comme indiqué ci-dessous :

- Périphériques vidéo, tels que DVD, DVDR, VCR et décodeur satellite, utilisez les touches de réglage du volume du téléviseur (en supposant que vous ayez programmé un téléviseur).
- Appareils audio, tels qu'un lecteur de CD, DMR et tuner, utilisez les touches de volume de l'amplificateur ou du récepteur (en supposant que vous ayez programmé un amplificateur ou un récepteur).

Si aucun téléviseur ou amplificateur n'est installé, les touches de contrôle du volume n'envoient pas de codes. Lorsque l'appareil source est ajouté par la suite, les touches de contrôle du volume sont mises à jour de façon automatique. Vous pouvez modifier les touches de volume à mettre à jour de façon automatique. Par exemple, lorsque vous devez utiliser les touches de contrôle du volume de l'amplificateur pour le DVD.



Pour modifier les touches de contrôle du volume :

1. Sélectionnez l'option Copy volume dans le menu Set-up à l'aide des touches du curseur. Appuyez sur OK.
2. Sélectionnez l'appareil dont vous souhaitez copier les touches de contrôle du volume (par ex. TV, AMP ou RECEIVER). Appuyez sur OK.
3. Sélectionnez l'appareil vers lequel vous souhaitez copier les touches de contrôle du volume (par ex. DVD ou SAT). Appuyez sur OK.
4. Confirmez la copie des touches de contrôle du volume d'un appareil à l'autre en sélectionnant Yes. Appuyez sur OK.
5. Les touches de contrôle du volume et Muet sont copiées. Pour revenir au menu Set-up, sélectionnez Exit. Appuyez sur OK.

5.10 Modification de la période de mise en veille

Afin d'économiser l'énergie, la télécommande universelle pour iPod™ se met en veille lorsqu'elle reste inutilisée pendant un certain temps. Il s'agit de la période de mise en veille. Vous pouvez sélectionner l'une des périodes suivantes :

- Short
- Medium (par défaut)
- Long

Pour modifier la période de mise en veille :

1. Sélectionnez l'option Display Time Out dans le menu Set-up à l'aide des touches de curseur. Appuyez sur OK.
2. Sélectionnez la période de mise en veille voulue. Appuyez sur OK. Cette nouvelle période s'applique à votre télécommande universelle pour iPod™. Le menu Set-up s'affiche à l'écran.

Remarque

La période de mise en veille a un impact direct sur l'autonomie des piles. En effet, plus le rétroéclairage de l'afficheur reste longtemps allumé, plus vite les piles seront épuisées.

5.11 Réinitialisation complète

Vous pouvez réinitialiser de façon intégrale votre télécommande universelle pour iPod™, ce qui supprimera tous les appareils programmés, toutes les activités, toutes les touches apprises et autres paramètres. Vous devrez donc ensuite recommencer toute la configuration de la télécommande.

Pour procéder à une réinitialisation complète :

1. Sélectionnez l'option Full Reset dans le menu Set-up à l'aide des touches du curseur. Appuyez sur OK.
2. Confirmez la réinitialisation complète en sélectionnant Yes. Appuyez sur OK.
3. Appuyez sur OK pour confirmer de nouveau. La télécommande efface tous ses paramètres. À l'issue de cette procédure, la télécommande se réinitialise de façon automatique. Vous devez désormais configurer la télécommande à nouveau. Consultez la section 3.3, **Installation**, et suivez les instructions d'appariement de la station d'accueil et de la télécommande pour recommencer cette procédure.



6 Garantie et service

Cette télécommande universelle et station d'accueil pour iPod™ dispose d'une garantie d'un an.

Philips garantit que ce produit est exempt de défauts de matériau, de fabrication et d'assemblage, dans des conditions normales d'utilisation, conformément aux caractéristiques techniques et avertissements, pour une période d'un an à compter de la date d'achat du produit. L'extension de cette garantie est accordée uniquement à l'acheteur d'origine de ce produit et n'est pas transférable. Pour exercer les droits qui vous sont conférés par la présente garantie, vous devez fournir le reçu original attestant de l'achat sur lequel figure le nom du produit ainsi que la date d'achat. Pour contacter l'assistance clientèle ou bénéficier d'un service sous garantie, appelez le : **919-573-7863**. AUCUNE AUTRE GARANTIE EXPRESSE OU IMPLICITE N'EST PRÉVUE. Philips s'engage uniquement à réparer ou à remplacer le produit, à sa propre convenance. Les dommages accessoires, particuliers et indirects ne sont pas couverts par cette garantie, et ce, dans les limites autorisées par la loi. Cette garantie vous permet de jouir de droits spécifiques. Vous pouvez également jouir d'autres droits, selon les États.

Pour contacter l'assistance clientèle ou bénéficier d'un service sous garantie, appelez le **919-573-7854** en Amérique du Nord ou consultez le site **www.philips.com/support** pour obtenir de l'assistance partout dans le monde.

7 Caractéristiques techniques

Spécifications mécaniques

Taille

Station d'accueil :

- Longueur globale : 92,3 mm
- Largeur globale : 94,2 mm
- Épaisseur globale : 28,5 mm

Télécommande :

- Longueur globale : 243,5 mm
- Largeur globale : 52 mm
- Épaisseur globale : 30 mm

Alimentation

- Station d'accueil : 12V CC
- Télécommande : 3 piles alcalines AA
- Autonomie approximative des piles : 4 mois

Écran

- Type : matrice
- Taille : 96 sur 64 pixels
- Éclairage : rétroéclairage
- Couleur : noir/blanc

Connecteurs

- Connecteur pour iPod™
- Prise S-Vidéo
- Prise entrée audio
- Prise d'entrée CC

Communications et interface

Moyen de transmission

Fréquence porteuse (IR ET RF)

- IR : 36 kHz +/- 2 %,
- RF : 2,4 GHz

Tension de fonctionnement

- (min.) 3,3 à 4,8V type

Plage de températures de fonctionnement

- +5 à 45° C

Certifications

- FCC
- IC
- UL/CUL
- CE
- Swiss Mark
- C-Tick

8 Foire aux questions

Vous trouverez ici les questions et les réponses les plus communes quant à la télécommande universelle et la station d'accueil iPod™.

Pour obtenir davantage d'aide, consultez www.philips.com/support ou appelez le **919-573-7854** en Amérique du Nord.

Pour assurer la validité de la garantie, ne tentez pas de réparer le système vous-même. En cas de problèmes lors de l'utilisation de la télécommande universelle et de la station d'accueil pour iPod™, vérifiez les points suivants avant de contacter Philips. Si le problème persiste, consultez le site Web de Philips www.philips.com/support ou contactez Philips au **919-575-7854** en Amérique du Nord. Lorsque vous contactez Philips, assurez-vous que la télécommande universelle et la station d'accueil pour iPod™ sont à proximité et que vous disposez des numéros de modèle et de série.

Que dois-je faire si le message **Cannot connect to iPod™ DOCKING CRADLE** s'affiche ?

Ceci signifie que la station d'accueil n'est pas configurée pour se connecter à la télécommande. Connectez de nouveau la télécommande à la station d'accueil.

Que dois-je faire si le message **No iPod™ DOCKING CRADLE found** s'affiche ?

Ceci signifie que la station d'accueil est hors de portée de la télécommande. Rapprochez-vous, à environ 1 m de la station d'accueil. Appuyez sur **OK** pour essayer de nouveau.

Que puis-je faire si la marque de mon appareil ne figure pas dans la liste des appareils sélectionnés ?

Les marques sont réparties en fonction du type d'appareil et vous pouvez avoir choisi la mauvaise catégorie.

- STB regroupe les décodeurs pour le satellite et la TNT
- AUDIO SET contient la combinaison tuner-amplificateur et CD ou DVD dans certains cas
- HTS porte sur les systèmes Home Cinéma
- PVR regroupe les enregistreurs vidéo personnels et les enregistreurs sur disque dur
- DMR recouvre les récepteurs Digital Media
- TV-VCR, TV-DVD, DVD-VCR DVD-HDD regroupe les appareils mixtes
- GAME contient les fonctions de lecture des DVD des consoles de jeu, telles que Xbox et Play Station.

Toutes les marques ne sont pas disponibles dans la base de données. Si la marque voulue ne figure pas dans la liste, sélectionnez **Not in list** et lancez une recherche globale dans la base de données. La télécommande teste alors tous les codes disponibles. Cette opération peut prendre jusqu'à 25 minutes.

Comment puis-je quitter l'Assistant d'installation ?

Pour quitter l'Assistant d'installation, appuyez sur la touche **IPOD™ LAUNCH**.

Que puis-je faire si l'icône d'absence de connexion clignote dans le coin supérieur droit de l'écran ?

Ceci peut vouloir dire que :

- La station d'accueil est déconnectée. Assurez-vous que l'adaptateur d'alimentation est connecté à une prise fonctionnelle et que les câbles sont connectés correctement.
- La télécommande est trop loin de la station d'accueil pour établir la connexion. La télécommande doit être à moins de 40 m de la station d'accueil. Toute obstruction entre la télécommande et la station d'accueil peut réduire la distance. Rapprochez la télécommande de la station d'accueil. Un autre appareil

radiant, tel qu'un four à micro-ondes est trop près de la station d'accueil et crée des interférences avec les signaux de la télécommande. Mettez hors tension les appareils situés près de la station d'accueil et susceptibles de créer des interférences, puis recommencez la procédure de connexion.

Que puis-je faire si la télécommande universelle pour iPod™ n'est pas alimentée ?

Assurez-vous que l'adaptateur secteur est connecté à une prise fonctionnelle et que les câbles sont connectés correctement. La télécommande universelle pour iPod™ peut être en veille. Le rétablissement du mode normal peut prendre quelques instants. Installez 3 piles AA neuves dans la télécommande.

Que dois-je faire si une ou plusieurs touches ne fonctionnent pas correctement ?

Ceci indique généralement que la fonction demandée n'est pas disponible sur l'ancienne télécommande. La télécommande universelle pour iPod™ dispose uniquement de touches préprogrammées, par conséquent seules les touches associées à des fonctions de l'appareil peuvent fonctionner. Il est également possible que le code associé à la touche soit incorrect. Vous pouvez réparer les touches à partir de l'ancienne télécommande. Certaines touches disposent de fonctions spécifiques.

Que dois-je faire si les touches de contrôle du volume ne fonctionnent pas correctement ?

Dans ce cas l'appareil source n'est pas installé. Après avoir ajouté des appareils, le SJM3151 copie automatiquement les touches de contrôle du volume et Muet, de la façon suivante :

- les appareils vidéo, tels que lecteurs de DVD, DVDR, magnétoscopes et décodeurs satellite ont recours aux touches de contrôle du volume du téléviseur.

- Les appareils audio, tels qu'un lecteur de CD, DMR et tuner, utilisent les touches de contrôle du volume de l'amplificateur ou du récepteur. Si vous n'avez pas installé l'appareil source, les touches de contrôle du volume et la touche Muet ne fonctionnent pas correctement. Vous pouvez choisir d'installer l'appareil source sur la télécommande.

Que dois-je faire si je ne vois pas le contenu de la bibliothèque iTunes sur l'afficheur de la télécommande universelle pour iPod™ ?

Seule la musique disponible dans la bibliothèque de votre iPod™ s'affiche sur la télécommande. Copiez la musique figurant dans la bibliothèque iTunes dans la bibliothèque de l'iPod™ sélectionné.

Que dois-je faire si je ne parviens pas à réactiver la télécommande universelle pour iPod™ ?

Le niveau des piles est trop faible. Remplacez-les par des piles neuves.

Inhoudsopgave

1. Belangrijk	73	6. Garantie en service	91
2. Uw universele afstandsbediening en basisstation voor de iPod™	75	7. Technische gegevens	92
2.1 Wat zit er in de doos	76	8. Veelgestelde vragen	93
2.2 Wat u nog meer nodig hebt	76		
2.3 Overzicht van de universele afstandsbediening en het basisstation voor de iPod™	77		
2.4 Overzicht van het hoofdmenu	77		
3. Aan de slag	78		
3.1 Voorbereiden	78		
3.2 Aansluiten	78		
3.3 Installeren	79		
4. Uw universele afstandsbediening en basisstation voor de iPod™ gebruiken	81		
4.1 Uw universele afstandsbediening voor de iPod™ gebruiken voor het bedienen van uw iPod™	81		
4.2 Bladeren en muziek afspelen vanaf uw iPod™	81		
4.3 Uw universele afstandsbediening voor de iPod™ gebruiken als universele afstandsbediening	83		
4.4 Een activiteit starten	84		
4.5 De batterijen vervangen	85		
5. Meer uit uw universele afstandsbediening en basisstation voor de iPod™ halen	85		
5.1 Een apparaat toevoegen	85		
5.2 Een apparaat verwijderen	86		
5.3 Een toets herstellen	86		
5.4 Een functie toevoegen	87		
5.5 Een activiteit toevoegen	87		
5.6 Een activiteit verwijderen	88		
5.7 Informatie over RF-instellingen	88		
5.8 De taal wijzigen	89		
5.9 Het volume kopiëren	89		
5.10 Time-out van het scherm wijzigen	90		
5.11 Een volledige reset uitvoeren	90		

1 Belangrijk

Lees deze gebruikershandleiding goed door voordat u de universele afstandsbediening en het basisstation voor de iPod™ gaat gebruiken. Hierin vindt u belangrijke informatie en opmerkingen over de bediening van de universele afstandsbediening en het basisstation voor de iPod™.

© 2007 Koninklijke Philips Electronics N.V.
Alle rechten voorbehouden. Het geheel of gedeeltelijk kopiëren van dit document is verboden zonder schriftelijke toestemming van de copyrighthouder. Handelsmerken zijn het eigendom van Koninklijke Philips Electronics N.V. en hun respectieve eigenaren.

FCC-voorschriften

Dit apparaat voldoet aan deel 15 van de FCC-voorschriften. De werking van dit apparaat moet voldoen aan de volgende twee voorwaarden:

- 1 dit apparaat mag geen schadelijke interferentie veroorzaken en
- 2 dit apparaat moet eventueel ontvangen interferentie altijd accepteren, inclusief interferentie die ongewenste werking kan veroorzaken.



Opmerking

Dit apparaat is getest en voldoet aan de limieten voor een digitaal apparaat uit klasse B, overeenkomstig deel 15 van de FCC-voorschriften. Deze limieten zijn vastgesteld om een aanvaardbare bescherming te bieden tegen schadelijke interferentie in een thuisinstallatie. Dit apparaat genereert, gebruikt en verzendt radiofrequentie-energie. Het apparaat kan schadelijke interferentie bij radiocommunicaties veroorzaken, als het apparaat niet wordt geïnstalleerd en gebruikt volgens de instructies. Er is echter geen garantie dat er geen interferentie zal plaatsvinden bij een bepaalde installatie. Als dit apparaat wel schadelijke interferentie veroorzaakt bij uw radio- of televisieontvangst (dit kunt u vaststellen door het apparaat uit en weer aan te zetten), raden wij u aan de interferentie te corrigeren door een of meer van de volgende maatregelen te nemen:

- Laat de antenne een andere richting uitwijzen of verplaats deze.
- Vergroot de afstand tussen het apparaat en

de ontvanger.

- Sluit het apparaat aan op een stopcontact dat hoort bij een andere stroomkring dan het stopcontact waarop de ontvanger is aangesloten.
- Vraag de dealer of een ervaren radio/TV-technicus om hulp.

Elke ongeautoriseerde wijziging aan dit apparaat kan ertoe leiden dat de autorisatie voor het gebruik van het apparaat wordt ingetrokken.

Verklaring van Industry Canada

Dit digitale apparaat uit klasse B voldoet aan de Canadese norm ICES-003.

PHILIPS

PHILIPS CE – BL Home Control

07-EC-RM60002/01
(Rapportnr.)

IDENTITEITSVERKLARING

Wij, PHILIPS ELECTRONICS SINGAPORE
Pte Ltd
Remote Control Systems

verklaren dat de volgende producten met afstandsbediening elektrisch en mechanisch identiek zijn aan elkaar, met uitzondering van de blokletters op het bovenste deel, de keymat en de softwarecodes.

Afstandsbediening SJM3151/RM60002/01 is identiek aan: afstandsbediening SRM7500/10

Singapore, 10 augustus 2007

Werner van Eck, Algemeen manager,
Business Line Remote Control

PHILIPS

PHILIPS ELECTRONICS SINGAPORE PTE LTD

07-EC-DSS1001/01
(Rapportnr.)

EC-CONFORMITEITSVERKLARING

Wij, PHILIPS ELECTRONICS SINGAPORE
PTE LTD

verklaaren dat het elektrische product:

**Tweerichtings RF-basisstation (2,4 GHz)
DS1001/01/SJM3151**

Het tweerichtings RF-basisstation

waar deze verklaring betrekking op heeft,
voldoet aan de volgende standaarden:

ESTI EN300 328 V1.6.1: 2004 &
EN 50371: 2002 &
ETSI EN 301 489-17 Vi.1.2: 2002 &
EN60950-1: 2001

Het voldoet ook aan de bepalingen van de
richtlijnen 89/336/EEC en 93/68/EEC

Het product is vervaardigd door een
organisatie op ISO9000-niveau.

Singapore, 10 augustus 2007

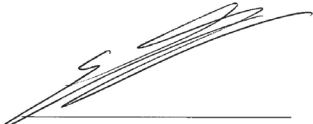

Werner van Eck, Algemeen manager,
Business Line Remote Control

Philips Consumer Electronics, BG P&A, verklaart
hierbij dat het product met de naam SJM3151
voldoet aan de essentiële vereisten en andere
relevante bepalingen van richtlijn 1999/5/EC.

Verwijdering van uw oude product Uw product
is vervaardigd van kwalitatief hoogwaardige
materialen en onderdelen, welke gerecycled en
opnieuw gebruikt kunnen worden.



Als u op uw product een
doorgestreepte afvalcontainer op
wieltes ziet, betekent dit dat het
product valt onder de EU-richtlijn
2002/96/EC

Zorg ervoor dat u op de hoogte bent van de
manier waarop elektrische en elektronische
producten in uw regio gescheiden worden
ingezameld.

**Neem bij de verwijdering van oude
producten de lokale wetgeving in acht
en doe deze producten niet bij het
gewone huishoudelijke afval. Als u oude
producten correct verwijdert voorkomt u
negatieve gevolgen voor het milieu en de
volksgezondheid.**

Waarschuwingen

- Stel het product niet bloot aan regen of water.
- Houd het product uit de buurt van direct zonlicht om te voorkomen dat het product te warm wordt.
- Demonteer of repareer het product niet.
- Houd het product uit de buurt van apparaten met hoogspanning.
- Als u de batterijen vervangt, plaats dan geen verschillende merken batterijen of zinkkoolstofbatterijen in de afstandsbediening. Dit kan tot een onvoorspelbare werking leiden.

Breng de verpakking naar een plaatselijk
inzamelpunt.

2 Uw universele afstandsbediening en basisstation voor de iPod™

Gefeliciteerd met uw aankoop en welkom bij Philips!

Wilt u volledig profiteren van de ondersteuning die Philips u kan bieden? Registreer dan uw product op www.philips.com/welcome.

Met uw universele afstandsbediening en basisstation voor de iPod™ kunt u uw iPod™ terwijl deze wordt opgeladen op afstand bedienen. Hiermee kunt u ook 6 andere AV-apparaten bedienen. Philips biedt een complete reeks producten om uw iPod™-ervaring te verbeteren.

Uw universele afstandsbediening en het basisstation voor de iPod™ werken met alle iPod™-modellen die zijn voorzien van een stationsaansluiting. Deze producten zijn niet volledig compatibel met de iPod™ 3G. Gebruik voor de beste aansluiting de stationsadapter die is meegeleverd met uw iPod™ of kies de juiste adapter uit de 5 adapters die zijn meegeleverd bij de universele afstandsbediening en het basisstation voor de iPod™.

Opmerking

Stereo- en AV-apparatuur kan alleen via infrarood of een "direct-zichtverbinding" worden bediend. De afstand voor het bedienen van deze apparaten is beperkt tot 9 meter en de afstandsbediening moet direct op de IR-poort van uw AV-apparatuur zijn gericht. U kunt alleen apparaten met een IR-sensor bedienen met de afstandsbediening.

In dit gedeelte wordt een overzicht gegeven van de bedieningselementen en functies van de universele afstandsbediening en het basisstation voor de iPod™.

Productkenmerken

- Bediening voor uw iPod™, TV, videorecorder, DVD-speler, kabel- en satellietstelsel.
- Bediening voor uw iPod™ en Home Entertainment-systeem.
- Verlicht LCD-scherm.
- Hiermee kunt u het iPod™-menu, de afspeellijsten en de bibliotheken goed zien, zelfs in omstandigheden met weinig licht.
- Speel muziek van uw iPod™ af via uw Home Entertainment-systeem.
- Laat uw iPod™ in het basisstation staan en sluit het basisstation aan op uw stereo-installatie met de meegeleverde AV-kabel.
- Bedien uw iPod™ door muren, vloeren, deuren, plafonds en ramen met de tweerichtings RF-technologie.
- Bedien het iPod™-menu, de functies, afspeellijsten en bibliotheken vanaf elke plek in huis.
- Basisstation.
- Hiermee kunt u de muziek op uw iPod™ afspelen en tegelijkertijd de iPod™ opladen.
- Deel uw bibliotheek van video's op een groter scherm.
- Met de S-Video-kabel of de gele RCA-aansluiting van de A/V-kabel kunt u het product op een TV aansluiten.

2.1 Wat zit er in de doos

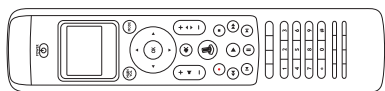

Universele afstandsbediening



Basisstation voor de iPod™

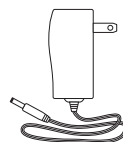

Adapter



5 iPod™ stationsadapters:*

- type 3 voor mini
- type 4 voor 4G 20 GB
- type 5 voor 4G 40 GB
- type 6 voor iPod™ met kleurenscherm 20 GB/30 GB
- type 7 voor iPod™ met kleurenscherm 60 GB



S-Video-kabel



AV-kabel met RCA-stekker van 3,5 mm

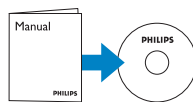

CD-ROM met gebruikershandleiding

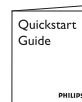

Snelstartgids



(3) AA-batterijen

*Gebruik voor nieuwere iPod™-modellen de adapter die bij uw iPod™ is geleverd.

2.2 Wat u nog meer nodig hebt

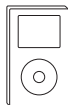

iPod™ met stationsaansluiting

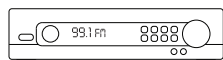

Stereo-ontvanger

of

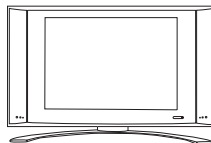

TV

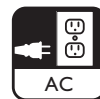

Stopcontact

2.3 Overzicht van de universele afstandsbediening en het basisstation voor de iPod™

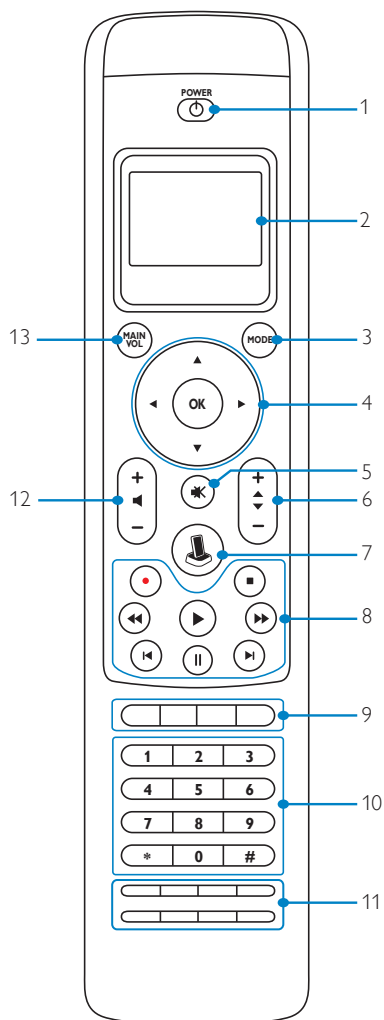
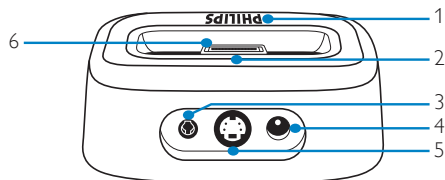

Basisstation:

1. LED-indicator
2. Sleuven voor het verwijderen van de stationsadapter
3. AV-uitgang van 3,5 mm
4. DC-stroomaansluiting
5. S-Video-uitgang
6. iPod™-aansluiting

Afstandsbediening:

1. POWER-toets
2. LCD-scherm
3. MODE-toets
4. Cursortoetsen (voor navigatie) en OK-toets
5. Mute-toets
6. Volumetoets (omhoog/omlaag)
7. IPOD™ LAUNCH-toets
8. Afspeeltoetsen (afspelen, opnemen, stoppen, achteruit, vooruit, pauze, overslaan, volgende)
9. Apparaattoetsen (gids, Live TV, HDD, Menu)
10. Numerieke toetsen
11. Apparaattoetsen (CC/Text, wissen, invoeren, zoomen/16:9, titel, hoofdstuk, ondertitels, CC & zoomen voor/27 Text & 16:9 voor/10, Audio)
12. Kanaaltoets (omhoog/omlaag)
13. MAIN VOL-toets
14. Pictogram "Batterij bijna leeg" (zie hieronder)
15. Pictogram "Geen verbinding" (zie hieronder)
16. Pictogram "IR-transmissie" (zie hieronder)

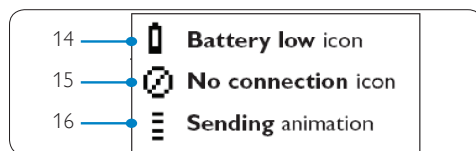

2.4 Overzicht van het hoofdmenu



3 Aan de slag



Waarschuwing

Lees aandachtig de veiligheidsmaatregelen in paragraaf 1.1 **Belangrijk** voordat u de universele afstandsbediening en het basisstation voor de iPod™ aansluit.

Dit gedeelte helpt u bij de installatie van uw universele afstandsbediening en het basisstation voor de iPod™.

3.1 Vorbereiden

1. Haal alle inhoud uit de verpakking.
2. Plaats het basisstation dichtbij uw Home Entertainment-systeem, stereo of TV.
3. Schakel alle onderdelen van uw Home Entertainment-systeem uit.
4. Zoek het dichtstbijzijnde stopcontact.
5. Verwijder de bescherm laag van uw universele afstandsbediening voor de iPod™.
6. Verwijder de beschermkap voor de iPod™-aansluiting van het basisstation.
7. Selecteer de juiste stationsadapter voor uw specifieke iPod™-model.
8. Plaats de juiste stationsadapter in het basisstation.

3.2 Aansluiten

Voor het afspelen van stereomuziek:

1. Sluit de rode en witte RCA-aansluitingen aan het ene uiteinde van de meegeleverde AV-kabel aan op de RCA-audio-ingangen van uw Home Entertainment-systeem of stereo-installatie.



Opmerking

Sluit de gele RCA-aansluiting niet aan als u het apparaat niet gaat gebruiken voor het afspelen van video's of als u het wilt aansluiten op een video-apparaat met de S-Video-aansluiting.

2. Sluit het andere uiteinde van de meegeleverde AV-kabel met de 3,5 mm-stekker aan op de "AV"-aansluiting van het basisstation.
3. Sluit het ene uiteinde van het netsnoer aan op een stopcontact en het andere uiteinde op de DC 12V-aansluiting op de achterkant van het basisstation.
4. Plaats de 3 meegeleverde AA-batterijen in het batterijvak van de afstandsbediening. Plaats de batterijen volgens de in het batterijvak aangegeven polariteit.

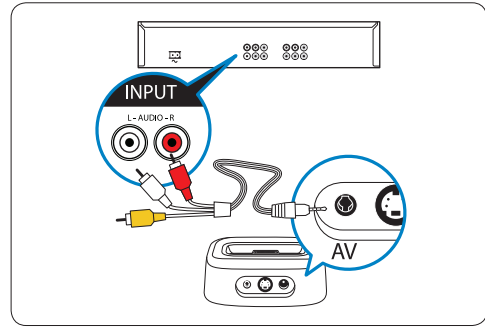

Voor het afspelen van video's:

1. Sluit het ene uiteinde van de meegeleverde S-Video-kabel aan op de video-ingang van uw Home Entertainment-systeem of uw TV.
2. Sluit het andere uiteinde van de meegeleverde S-Video-kabel aan op de "S-Video"-aansluiting van het basisstation. Als u de Composite Video-aansluitingen gebruikt, sluit dan de gele RCA-stekker aan op de RCA-video-aansluiting van uw TV.
3. Sluit het ene uiteinde van het netsnoer aan op een stopcontact. Sluit het andere uiteinde aan op de DC 12V-aansluiting aan de achterkant van het basisstation.
4. Plaats de 3 meegeleverde AA-batterijen in het batterijvak van de afstandsbediening. Plaats de batterijen volgens de in het batterijvak aangegeven polariteit.

S-Video-aansluiting

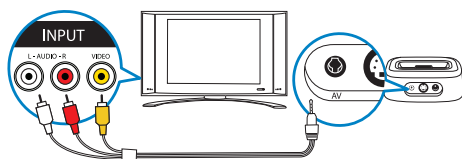

S-Video-aansluiting

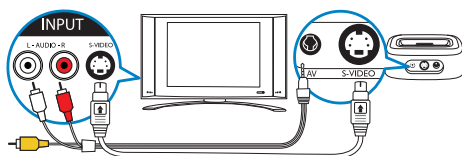

3.3 Installeren

Als u de batterijen in de afstandsbediening hebt geplaatst en u de juiste kabels hebt aangesloten, moet u het basisstation “koppelen” aan de afstandsbediening.

ⓘ Opmerking

Wij raden u aan om de eerste installatie te voltooien, waaronder het “koppelen”, voordat u uw iPod™ in het basisstation plaatst.

Het basisstation voor het eerst koppelen met de afstandsbediening:

1. Druk op de knop **POWER** op de afstandsbediening.
2. Zorg ervoor dat de afstandsbediening zich tijdens de hele procedure binnen een straal van 1 m van het basisstation bevindt.
3. Volg de eenvoudige aanwijzingen van de installatiewizard op het scherm.

De eenvoudige installatiewizard leidt u door de verschillende stappen van de eerste installatie van de universele afstandsbediening voor de iPod™.

Eerste installatie van de universele afstandsbediening voor de iPod™:

1. Selecteer met de cursortoetsen de taal voor de instructies op de afstandsbediening. Druk op **OK**.



Zorg ervoor dat de afstandsbediening zich tijdens de hele procedure binnen een straal van 1 m van het basisstation bevindt.

ⓘ Opmerking

Wanneer uw iPod™ in het basisstation is geplaatst, wordt het onderstaande bericht op het scherm van uw iPod™ weergegeven. Dit is normaal.



2. Selecteer “Next” (Volgende) en druk op **OK**.
3. Bevestig of u nog meer apparaten wilt toevoegen, zoals uw TV of DVD-speler, door “Yes” (Ja) te selecteren. Druk op **OK**. Hierdoor wordt de originele afstandsbediening van het apparaat vervangen door de universele afstandsbediening voor de iPod™.



4. Selecteer met de cursortoetsen het apparaat en het merk van het apparaat dat u wilt toevoegen. Druk op OK. De afstandsbediening zoekt in de database naar beschikbare codesets.
5. Volg de aanwijzingen op het scherm om de codes te testen. Wanneer er een werkende codeset is gevonden, wordt uw apparaat op de juiste manier geïnstalleerd. Wanneer het apparaat op de juiste manier is geïnstalleerd, wordt het volgende scherm weergegeven:



Als er geen werkende codeset wordt gevonden, kunt u het volgende doen:

- U kunt de volledige database doorzoeken om een juiste codeset te vinden. Dit kan 25 minuten duren.
- Deze afstandsbediening kan de codes aanleren via de originele afstandsbediening.

Een extra apparaat toevoegen:

1. Selecteer "Yes" (Ja) en druk op OK.
2. Herhaal dit proces voor elk ander apparaat.
3. Wanneer u geen andere apparaten meer wilt toevoegen, selecteert u "No" (Nee). Druk op OK. Sluit de wizard.

Opmerking

U kunt de instellingen van de universele afstandsbediening voor de iPod™ na de eerste installatie op elk moment aanpassen via het instellingenmenu. Houd tegelijkertijd de toetsen **MODE** en **IPOD™ LAUNCH** 3 seconden lang ingedrukt.



Er wordt u gevraagd om deze twee toetsen 3 seconden lang ingedrukt te houden om de installatiemodus te openen.



4. Uw universele afstandsbediening en basisstation voor de iPod™ gebruiken

Leer hoe u uw universele afstandsbediening en basisstation voor de iPod™ moet bedienen.

4.1 Uw universele afstandsbediening voor de iPod™ gebruiken voor het bedienen van uw iPod™

Bedien uw iPod™-menu's, afspeellijsten en bibliotheken met muziek en video's.

1. Plaats de stationsadapter die bij uw specifieke iPod™-model hoort in het basisstation.
2. Plaats de iPod™ in het basisstation. De iPod™ wordt automatisch opgeladen.
3. Druk op de toets IPOD™ LAUNCH.



De afstandsbediening maakt verbinding met uw iPod™ en geeft de afspeellijsten in het iPod™-menu weer.



Opmerking

Als het pictogram "Geen verbinding" begint te knipperen in de rechterbovenhoek van het scherm kan de universele afstandsbediening voor de iPod™ geen verbinding maken met het basisstation van de iPod™. Zie het paragraaf 8 **Veelgestelde vragen** voor het oplossen van het probleem.

4.2 Bladeren en muziek afspelen vanaf uw iPod™

Het menu op de universele afstandsbediening voor de iPod™ lijkt op het menu van uw iPod™.



NETHERLANDS

Navigeren in de iPod™-modus:



1. Blader naar "Music" (Muziek), "Settings" (Instellingen), "Now Playing" (Speelt nu af). Druk op OK om uw keuze te selecteren.

Opmerking

Als de iPod™ geen video's kan afspelen, wordt de optie Video niet op uw scherm weergegeven.

Opmerking

"Now Playing" (Speelt nu af) wordt alleen weergegeven wanneer er een nummer wordt afgespeeld.

2. Druk op > of OK op het navigatiewiel om door te gaan naar het volgende scherm.
3. Als u "Music" (Muziek) selecteert worden de volgende schermen weergegeven:
 - Playlists (Afspeellijsten)
 - Artists (Artiesten)
 - Albums
 - Songs (Nummers)
 - Podcasts
 - Genres
 - Composers (Componisten)
 - Audio Books (Gesproken boeken)
 - a. Als u een van de opties in het menu wilt selecteren en door wilt gaan naar het volgende scherm, drukt u op > of OK op het navigatiewiel.
 - b. Druk op < om terug te gaan naar het volgende scherm of druk op OK om door te gaan naar het volgende scherm.
 - c. Herhaal dit totdat u alle nummers hebt geselecteerd die u wilt luisteren.

Opmerking

Druk in de iPod™-modus op de cursortoets < om terug te gaan naar het vorige scherm of de vorige menu-optie. Druk op de toets OK om een selectie te maken en door te gaan naar het volgende scherm.

4. Als u "Settings" (Instellingen) selecteert, worden de volgende schermen weergegeven:
 - Shuffle (Willekeurige volgorde)
 - De opties voor willekeurige volgorde zijn: Off (Uit), Songs (Nummers) en Albums.
 - De standaardoptie is OFF> (Uit)
 - Repeat (Herhalen)
 - De opties voor herhalen zijn: Off (Uit), One (Eén) en All (Alle).
 - De standaardoptie is OFF> (Uit)
 - a. Als u een van de menuopties wilt selecteren en naar het volgende scherm wilt gaan, drukt u op > of OK op het navigatiewiel
 - b. Druk op < om terug te gaan naar het vorige scherm. Druk op OK om verder te gaan naar het volgende scherm.

- c. Herhaal dit tot u de gewenste selectie hebt gemaakt die u wilt gebruiken.
5. Als u "Now Playing" (Speelt nu af) selecteert, wordt het laatst afgespeelde nummer weergegeven:
 - a. Druk op < om terug te gaan naar het vorige scherm.

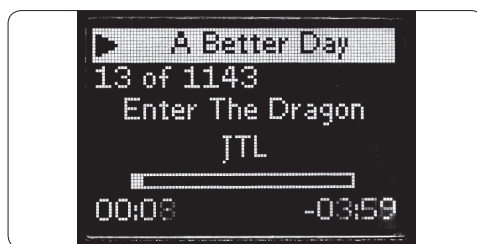

Opmerking

Met de universele afstandsbediening of het basisstation voor de iPod™ kunt u niet bladeren door de fotobibliotheek van uw iPod™ of deze bedienen.

Het volume bedienen van de iPod™ in het basisstation en aangesloten AV-apparaten, zoals een Home Theatre-systeem, stereosysteem of TV:

1. Als u het geluidsniveau van het basisstation voor de iPod™ wilt aanpassen, drukt u op de toetsen voor volume omhoog of volume omlaag. Een volumebalk wordt weergegeven op het scherm van de afstandsbediening.
2. Als het geluidsniveau bij het afspelen nog steeds te hoog of te laag is, drukt u op de toets MAIN VOL om naar het AV-apparaat over te schakelen en het volume te wijzigen.

Opmerking

Voor het bedienen van AV-apparaten moeten de componenten een IR-ontvanger hebben en moet de universele afstandsbediening voor de iPod™ zich binnen 9 meter van het component bevinden.

3. Als u weer terug wilt gaan naar de iPod™-bediening, drukt u op de toets IPOD™ LAUNCH.

Opmerking

De knop MAINVOL functioneert als een sneltoets, waarmee u kunt overschakelen naar een aangesloten TV, versterker of ontvanger. Als er meerdere apparaten zijn geïnstalleerd, is de prioriteit: versterker, ontvanger, TV.

4.3 Uw universele afstandsbediening voor de iPod™ gebruiken als universele afstandsbediening

U kunt maximaal 6 AV-apparaten en het basisstation voor uw iPod™, indien beschikbaar, toevoegen aan uw universele afstandsbediening voor de iPod™.

1. Druk op de toets MODE. Het apparaatpictogram van uw laatst geselecteerde apparaat wordt op het scherm weergegeven. Druk opnieuw op MODE totdat het gewenste apparaat op het scherm wordt weergegeven.
2. Bedien het apparaat met de toetsen op de universele afstandsbediening voor de iPod™. Met deze knoppen kunt u dezelfde functies inschakelen als met de betreffende toetsen van de originele afstandsbediening van het geselecteerde apparaat.

Opmerking

De muziek die wordt gestart als de iPod™ met de afstandsbediening wordt bediend, zal nog steeds worden afgespeeld, zelfs wanneer u van modus wisselt.

Opmerking

Sommige specifieke toetsen die beschikbaar zijn op de originele afstandsbediening, zullen niet beschikbaar zijn op de universele afstandsbediening voor de iPod™. Kijk op uw originele afstandsbediening voor de beschikbare functies.

Opmerking

Wanneer u na een time-out de afstandsbediening weer gaat gebruiken, zal het laatste apparaat dat u had geselecteerd vóór de time-out het actieve apparaat zijn.

Apparaattoetsen

De apparaattoetsen op uw universele afstandsbediening voor de iPod™ kunnen verschillende functies hebben, afhankelijk van het apparaat dat u selecteert via de toets MODE.

Hieronder vindt u een compleet overzicht van de functies voor alle apparaattoetsen voor uw basisstation van de iPod™, TV, kabel/satelliet en audioset.

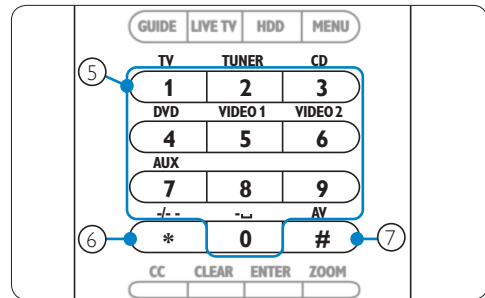
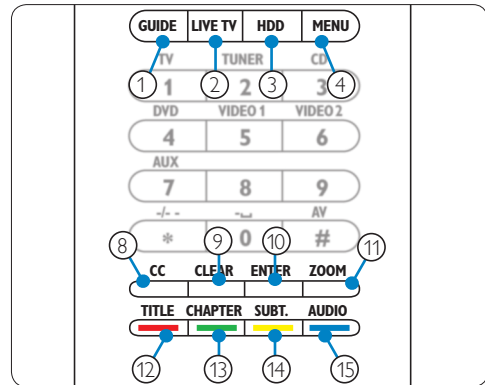

TV	Satelliet/kabel	Audioset
1. Gids	Guide	Band
2. Afsluiten	Terug naar Live TV	Scannen
3. -	Afsluiten	-
4. Menu	Menu	Menu
5. Cijfertoetsen	Cijfertoetsen	Invoerbronnen
6. -/--	-/--	Surround
7. AV-invoer	TV/SAT-invoer	Surround-modus
8. CC/Text	Favorieten	RDS
9. -	Help	Wissen
10. PIP	Invoeren	Invoeren
11. Zoomen/16:9	Home	GEQ
12. Gekeurde toets	Gekleurde toets	Voorkant
13. Gekeurde toets	Gekleurde toets	Midden
14. Gekeurde toets	Gekleurde toets	Achterkant
15. Gekeurde toets	Gekleurde toets	Testen

Opmerking

Andere geïnstalleerde apparaten gebruiken de functies die op de afstandsbediening zijn aangegeven. Kijk op uw originele afstandsbediening als u er niet zeker van bent.

Als u weer terug wilt gaan naar de afspeellijst van de iPod™ nadat u een ander apparaat hebt bedient met de universele afstandsbediening voor de iPod™, drukt u op de toets IPOD™ LAUNCH.

4.4 Een activiteit starten

Een activiteit is een serie van handelingen die u kunt programmeren. Als u bijvoorbeeld een DVD wilt kijken, moet u meestal:

1. De TV aanzetten.
2. De DVD-speler inschakelen.
3. Het Surround Sound-systeem inschakelen.
4. De juiste ingang op uw TV en het Surround Sound-systeem selecteren.
5. De toets PLAY indrukken om de DVD af te spelen.

Door de activiteit "Watch DVD" (DVD kijken) te selecteren op de universele afstandsbediening voor de iPod™, worden al deze acties automatisch uitgevoerd zoals vooraf is geprogrammeerd.

Een activiteit starten

1. Druk herhaaldelijk op de toets MODE totdat de naam van de activiteit in de titel van het scherm wordt weergegeven.
2. Druk op OK om uw keuze te bevestigen. De activiteit wordt meteen gestart.

U kunt maximaal 8 activiteiten toevoegen aan de universele afstandsbediening voor de iPod™. Voor meer informatie over het toevoegen en verwijderen van activiteiten, zie paragraaf

5.5 Een activiteit toevoegen en

5.6 Een activiteit verwijderen.

Extra functies selecteren

Apparaten kunnen extra functies hebben die niet kunnen worden geselecteerd met de toetsen op uw universele afstandsbediening voor de

iPod™. U kunt deze extra functies in het scherm selecteren.

1. Druk in de apparaatmodus op de toets MAIN VOL. De extra functies voor het geselecteerde apparaat worden op het scherm weergegeven.
2. Als u door alle extra functies wilt bladeren, drukt u op de cursortoets omhoog of omlaag.
3. Wanneer u de gewenste functie hebt gevonden, drukt u op OK. De afstandsbediening verzendt een IR-sigitaal.

Als u extra functies aan uw universele afstandsbediening voor de iPod™ wilt toevoegen, raadpleegt u paragraaf

5.4 Een functie toevoegen.

Tip

Als u de gewenste extra functie niet kunt vinden, kunt u het menu Extra afsluiten door opnieuw op de toets MAIN VOL te drukken.

Opmerking

Voor sommige apparaten zijn er geen extra functies beschikbaar in de database van de afstandsbediening. U kunt echter eenvoudig extra functies kopiëren door deze afstandsbediening de functies van uw originele afstandsbediening aan te leren. Zie paragraaf **5.4 Een functie toevoegen.**

4.5 De batterijen vervangen

Waarschuwing

Wanneer u de batterijen vervangt, plaats dan geen verschillende merken batterijen of zinkkoolstofbatterijen in de afstandsbediening. Dit kan tot een onvoorspelbare werking leiden.

Wanneer de batterijen bijna leeg zijn, wordt het pictogram "Batterij bijna leeg" weergegeven. Vervang de batterijen door nieuwe LR6- of AA-alkalinebatterijen. Houd u aan de plaatselijke regelgeving inzake het weggooien van lege batterijen.

5 Meer uit uw universele afstandsbediening en basisstation voor de iPod™ halen

Als u de geavanceerde functies van uw universele afstandsbediening en basisstation voor de iPod™ wilt openen, gaat u naar het instellingenmenu.

Als u het instellingenmenu wilt openen, houdt u de toetsen **MODE** en **IPOD™ LAUNCH** tegelijkertijd 3 seconden ingedrukt.

Als u het instellingenmenu wilt afsluiten en direct naar het iPod™-menu wilt gaan, drukt u opnieuw op de toets **IPOD™ LAUNCH**.

Als u naar het laatst geselecteerde apparaat wilt gaan, drukt u op de toets **MODE**.

5.1 Een apparaat toevoegen

Als u uw apparaten met uw universele afstandsbediening voor de iPod™ wilt bedienen, moet u deze apparaten eerst aan de afstandsbediening toevoegen. U kunt maximaal 6 apparaten toevoegen uit de onderstaande lijst van apparaten. Voorbeelden van beschikbare apparaten (met inbegrip van maar niet beperkt tot):

- DVD
- Kabel
- DSS (Satelliet)
- Tuner
- CD
- TV

Raadpleeg het menu van de afstandsbediening voor de complete lijst met apparaten die kunnen worden toegevoegd.

U kunt een apparaat niet twee keer toevoegen.

Als u eenmaal een apparaat aan uw universele afstandsbediening voor de iPod™ hebt toegevoegd, dan verdwijnt dit apparaat uit de lijst. De lijst met apparaten bevat echter "TV-2" en "VCR-2", zodat u eventueel een tweede TV of tweede videorecorder kunt programmeren.

[Meer uit uw universele afstandsbediening halen](#)

Een apparaat toevoegen:

1. Selecteer met de cursortoetsen de optie "Add a Device" (Een apparaat toevoegen) in het instellingenmenu. Druk op **OK**.

Opmerking

Als u naast uw basisstation voor de iPod™ al 6 apparaten hebt toegevoegd, moet u eerst een apparaat verwijderen.

2. Selecteer het apparaat en het merk dat u wilt toevoegen. Druk op **OK**. De afstandsbediening zoekt naar de beschikbare codes voor het merk.
3. Volg de aanwijzingen op het scherm om de codes te testen. Wanneer er een werkende codeset is gevonden, wordt uw apparaat op de juiste manier geïnstalleerd. Wanneer het apparaat op de juiste manier is geïnstalleerd, wordt het volgende scherm weergegeven:



Als er geen werkende codeset wordt gevonden, kunt u het volgende doen:

- U kunt de volledige database doorzoeken om een juiste codeset te vinden. Dit betekent dat de afstandsbediening alle codes verzendt die beschikbaar zijn in de database, totdat er een werkende code is gevonden. Dit kan 25 minuten duren.
- Deze afstandsbediening kan de codes aanleren via de originele afstandsbediening.

Als u een ander apparaat wilt toevoegen, selecteert u "Yes" (Ja). Druk op **OK** en herhaal stap 2 en 3.

Als u al uw apparaten hebt toegevoegd, selecteert u "No" (Nee). Druk op **OK** om terug te gaan naar het instellingenmenu.

5.2 Een apparaat verwijderen

U kunt een geprogrammeerd apparaat van uw universele afstandsbediening voor de iPod™ verwijderen.

Volg hiertoe de volgende stappen:

1. Selecteer met behulp van de cursortoetsen de optie "Delete a Device" (Een apparaat verwijderen) in het MENU met instellingen. Druk op OK.
2. Selecteer het apparaat dat u uit de lijst wilt verwijderen. Druk op OK.
3. Selecteer "Yes" (Ja) om te bevestigen dat u dat apparaat wilt verwijderen. Druk op OK. Het apparaat wordt nu verwijderd en is daarna weer beschikbaar in de lijst met apparaten die u kunt toevoegen.
4. Selecteer "Exit" (Afluiten) om terug te gaan naar het instellingenmenu. Druk op OK.

Opmerking

Toetsen van het verwijderde apparaat die ook ergens anders voor worden gebruikt, bijvoorbeeld bij een activiteit of door u gekopieerde volumetoetsen, worden ook verwijderd. Controleer de activiteiten die u hebt geprogrammeerd en de volumetoetsen van uw apparaten en programmeer deze indien nodig opnieuw.

5.3 Een toets herstellen

Als een toets niet goed werkt met uw apparaat, dan kunt u deze toets herstellen door deze afstandsbediening de functie te laten aanleren via uw originele afstandsbediening. Uw universele afstandsbediening voor de iPod™ kan wel 200 toetsen opslaan. U kunt alle toetsen op de universele afstandsbediening voor de iPod™ herstellen, behalve de toets MODE, de toets MAIN VOL en de toets IPOD™ LAUNCH.

Een toets herstellen:

1. Selecteer met de cursortoetsen de optie "Fix a Key" (Een toets herstellen) in het instellingenmenu. Druk op OK.
2. Selecteer het apparaat waarvan u een toets wilt herstellen. Druk op OK.
3. Selecteer "Yes" (Ja) om te bevestigen dat u een

werkende originele afstandsbediening hebt waar deze afstandsbediening de functie van kan leren.

Druk op OK.

Opmerking

Als de universele afstandsbediening voor de iPod™ al 200 toetsen heeft aangeleerd, wordt er op het scherm een bericht weergegeven dat het geheugen vol is en gaat u automatisch weer terug naar het instellingenmenu. U moet een apparaat met herstelde toetsen verwijderen om geheugen vrij te maken.

4. Volg de aanwijzingen op het scherm om de toets te herstellen. Richt de 2 afstandsbedieningen naar elkaar op een afstand van 2-5 cm.



5. Selecteer de toets of de extra functie die u wilt herstellen op de universele afstandsbediening voor de iPod™. Druk op MAIN VOL om een extra functie te selecteren. Selecteer de functie met de cursortoets omhoog of de cursortoets omlaag. Druk op OK.
6. Druk op de betreffende toets op de originele afstandsbediening totdat er een bevestiging op het scherm wordt weergegeven.

De toets is aangeleerd en hersteld. Het volgende scherm verschijnt:



7. Selecteer "Yes" (Ja) als u andere toetsen wilt herstellen voor dit apparaat. Druk op OK. Herhaal stap 3.

Wanneer u alle toetsen hebt hersteld en terug wilt keren naar het instellingenmenu, selecteert u "No" (Nee). Druk op OK.

Opmerking

Bij het herstellen van een toets worden de toetsgegevens overschreven die op uw universele afstandsbediening voor de iPod™ waren opgeslagen. Dit betekent dat als u deze toets gebruikt bij een activiteit, deze activiteit ook verandert.

5.4 Een functie toevoegen

U kunt extra functies aan uw universele afstandsbediening voor de iPod™ toevoegen.

Een functie toevoegen:

1. Selecteer de optie "Add a Function" (Een functie toevoegen) in het instellingenmenu. Druk op OK.
2. Selecteer het apparaat waar u een functie aan wilt toevoegen.
3. Selecteer het label dat u wilt gebruiken voor de extra functie.
4. Gebruik uw originele afstandsbediening om deze afstandsbediening de functie aan te leren.

De extra functie wordt aan de universele afstandsbediening voor de iPod™ toegevoegd.

De extra functie openen:

1. Druk op de toets MAIN/VOL om het functiemenu te openen.
2. Selecteer met de cursortoetsen de gewenste functie. Druk op OK.

Opmerking

Extra functies verschillen bij elk apparaat. De functies kunnen alleen maar worden geselecteerd in de specifieke modus van het gewenste AV-apparaat. Als u bijvoorbeeld een TV-functie wilt openen, dan moet de afstandsbediening in de TV-modus staan.

Meer uit uw universele afstandsbediening halen

5.5 Een activiteit toevoegen

Een activiteit bestaat uit een serie handelingen die door uw universele afstandsbediening voor de iPod™ worden verzonden wanneer u de activiteit selecteert.

U kunt maximaal 8 activiteiten toevoegen. Een activiteit kan maximaal 25 stappen bevatten. De universele afstandsbediening voor de iPod™ voegt telkens als u op een toets drukt standaard een vertraging van 0,6 seconden in. Op deze manier reageren uw apparaten juist op de signalen.

U kunt deze standaardinstelling als volgt overschrijven:

- Als een van uw apparaten een langere tijd nodig heeft voor het ontvangen van het volgende IR-signaal, kunt u een vertraging van 1 of 3 seconden invoeren. Het veranderen van de vertraging geldt als een stap in de activiteit.
- Als er bij een activiteit geen vertraging nodig is, kunt u de optie "geen vertraging" toevoegen. Als u bijvoorbeeld het volume wilt verhogen tijdens een activiteit door vier keer op de volumetoets (omhoog) te drukken, hoeft u geen vertragingen tussen deze vier stappen in te voeren. U voert tussen elke stap de optie "geen vertraging" toe.

Een activiteit toevoegen:

1. Selecteer met de cursortoetsen de optie "Add an Activity" (Een activiteit toevoegen) in het instellingenmenu. Druk op OK.

Opmerking

Als u al 8 activiteiten hebt toegevoegd, wordt u gevraagd om een activiteit te verwijderen. Zie paragraaf 5.6 Een activiteit verwijderen.

2. Selecteer het label uit de lijst met activiteiten. Druk op OK.
3. Volg de aanwijzingen op het scherm om een activiteit te maken.
 - Selecteer het apparaat met de cursortoetsen. Druk op OK. Druk op de juiste toets om een druk op een toets in te voeren.
 - Bepaal of u een extra toets of een vertraging wilt invoegen en selecteer "YES" (Ja) door op OK te drukken. Selecteer "NO" (Nee) als u geen extra activiteit wilt toevoegen. Druk op OK.

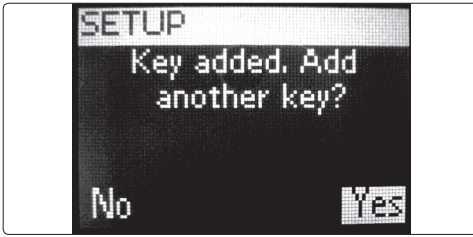

- Selecteer de gewenste vertraging die u wilt toevoegen. Druk op OK. Zie de instructies aan het einde van deze procedure ("De gewenste vertraging selecteren").

Denk er wel aan dat een activiteit uit maximaal 25 stappen kan bestaan.

Als u alle handelingen en vertragingen hebt toegevoegd, selecteert u "No" (Nee). Druk op OK. De activiteit wordt geïnstalleerd op de universele afstandsbediening voor de iPod™.

4. Selecteer "Exit" (Afsluiten) om terug te gaan naar het instellingenmenu. Druk op OK.

De gewenste vertraging selecteren:

1. Blader met behulp van de cursortoetsen door de lijst met mogelijke vertragingen.
2. Druk op OK wanneer u de gewenste vertraging hebt gevonden. Het bevestigingsscherm wordt weergegeven.
3. Selecteer "YES" (Ja) om een andere toets of vertraging toe te voegen. Selecteer "NO" (Nee) om de installatie van de activiteit af te sluiten.

Tip

Start de activiteit door herhaaldelijk op de toets **MODE** te drukken totdat de naam van de activiteit in de titel van het scherm van de universele afstandsbediening voor de iPod™ wordt weergegeven. Druk op OK.

5.6 Een activiteit verwijderen

Een activiteit van uw afstandsbediening verwijderen:

1. Selecteer met behulp van de cursortoetsen de optie "Delete an Activity" (Een activiteit verwijderen) in het instellingenmenu. Druk op

- OK.
2. Selecteer de activiteit die u wilt verwijderen. Druk op OK.
3. Bevestig dat u de activiteit wilt verwijderen door "Yes" (Ja) te selecteren. Druk op OK. De activiteit wordt verwijderd en is daarna weer beschikbaar in de lijst met activiteiten die u kunt toevoegen.
4. Selecteer "Exit" (Afsluiten) om terug te gaan naar het instellingenmenu en druk op OK.

5.7 Informatie over RF-instellingen

Informatie weergeven:

De status van de verbinding controleren tussen het basisstation en de afstandsbediening:

1. Selecteer met behulp van de cursortoetsen de optie "RF Settings" (RF-instellingen) in het instellingenmenu. Druk op OK.
2. Selecteer "Show details" (Informatie weergeven) en druk op OK. De naam van het aangesloten basisstation en de signaalsterkte worden weergegeven.
3. Als u terug wilt naar het instellingenmenu, selecteert u "Next" (Volgende). Druk op OK.

Opmerking

Wanneer er bij de informatie over de RF-instellingen "Geen verbinding" wordt weergegeven, kan de afstandsbediening geen verbinding maken met het basisstation. In dergelijke gevallen moet u opnieuw verbinding maken met het basisstation.

Opnieuw verbinding maken met het basisstation

Wanneer u uw universele afstandsbediening voor de iPod™ met een ander basisstation wilt gebruiken, of wanneer u technische problemen ondervindt, dan moet u de afstandsbediening opnieuw koppelen aan het basisstation.

1. Druk op de knop RECONNECT aan de onderkant van het basisstation voor de iPod™.
2. Selecteer met behulp van de cursortoetsen de optie "RF Settings" (RF-instellingen) in het instellingenmenu. Druk op OK.
3. Selecteer "Reconnect to Dock" (Opnieuw

verbinding maken met basisstation). Druk op OK. U koppelt nu de afstandsbediening aan het basisstation. Zorg dat de afstandsbediening zich binnen een straal van 1 m van het basisstation bevindt gedurende deze hele procedure.

4. Als u terug wilt naar het instellingenmenu, selecteert u "Next" (Volgende) en drukt u op OK.

Wanneer er bij de informatie over de RF-instellingen "Cannot connect to dock. Try again" (Kan geen verbinding maken met basisstation. Probeer het opnieuw) wordt weergegeven, moet u opnieuw verbinding maken met het basisstation door middel van de volgende procedure:

1. Druk op de knop RECONNECT aan de onderkant van het basisstation. Na 5 seconden gaat het Philips-logo op het basisstation knipperen.
2. Selecteer "Yes" (Ja). Druk op OK.

Er wordt opnieuw een verbinding tot stand gebracht tussen de afstandsbediening en het basisstation.

Wanneer de verbinding tot stand is gebracht, wordt op het onderstaande scherm het volgende weergegeven:



3. Selecteer "Next" (Volgende) Druk op OK.

5.8 De taal wijzigen

U kunt de taal van de instructies wijzigen op uw universele afstandsbediening voor de iPod™.

De modellen die in Noord-Amerika zijn aangeschaft bieden de volgende talen:

- Engels
- Frans
- Spaans

De modellen die in Europa zijn aangeschaft bieden de volgende talen:

- Engels
- Spaans
- Frans
- Duits
- Nederlands
- Italiaans

De taal wijzigen:

1. Selecteer de optie "Change language" (De taal wijzigen) in het instellingenmenu. Druk op OK.
2. Selecteer de gewenste taal. Druk op OK. Het instellingenmenu wordt op het scherm weergegeven in de gewenste taal.

5.9 Het volume kopiëren

Nadat u apparaten hebt toegevoegd, kopieert de universele afstandsbediening voor de iPod™ automatisch als volgt de volumetoetsen en de knop Mute:

- Voor videoapparaten, zoals een DVD, DVDR, VCR en satellietontvanger gebruikt u de volumetoetsen van de TV (als u een TV hebt geprogrammeerd).
- Voor audioapparaten, zoals een CD, DMR en tuner gebruikt u de volumetoetsen van de versterker of de ontvanger (als u een versterker of ontvanger hebt geprogrammeerd).

Als er geen TV of versterker is geïnstalleerd, verzenden de volumetoetsen geen codes. Wanneer het bronapparaat later is toegevoegd, worden de volumetoetsen automatisch bijgewerkt. U kunt bepalen welke volumetoetsen u wilt gebruiken. Zo kunt u bijvoorbeeld de volumetoetsen van de versterker gebruiken voor een DVD.

Doe het volgende als u de volumetoetsen wilt wijzigen:

1. Selecteer met behulp van de cursortoetsen de optie "Copy volume" (Volume kopiëren) in het instellingenmenu. Druk op OK.
2. selecteer het apparaat waar u de volumetoetsen van wilt kopiëren

(bijvoorbeeld TV of AMP of RECEIVER).

Druk op OK.

3. Selecteer het apparaat waar u de volumetoetsen naar wilt kopiëren (bijvoorbeeld DVD of SAT). Druk op OK.
4. Bevestig dat u de volumetoetsen wilt kopiëren van het ene apparaat naar het andere apparaat door door "Yes" (Ja) te selecteren. Druk op OK. De volumetoetsen en de knop Mute worden gekopieerd.
5. Selecteer "Exit" (Afsluiten) om terug te gaan naar het instellingenmenu. Druk op OK.

5.10 Time-out van het scherm wijzigen

Uw universele afstandsbediening voor de iPod™ schakelt automatisch uit wanneer deze enige tijd niet wordt gebruikt. Dit is om energie te besparen. Dit is een time-out van het scherm. U kunt deze time-out wijzigen naar een van de volgende instellingen:

- Kort
- Gemiddeld (standaard)
- Lang

De time-out van het scherm wijzigen:

1. Selecteer de optie "Display Time Out" (Time-out scherm) in het instellingenmenu. Druk op OK.
2. Selecteer de gewenste time-out van het scherm. Druk op OK. De time-out is gewijzigd voor uw universele afstandsbediening voor de iPod™. Het instellingenmenu wordt op het scherm weergegeven.

Opmerking

De time-out van het scherm heeft effect op de levensduur van de batterijen. Hoe langer de achtergrondverlichting aan blijft, hoe sneller de batterijen leeg zijn.

5.11 Een volledige reset uitvoeren

U kunt een volledige reset uitvoeren voor de universele afstandsbediening voor de iPod™ door alle geprogrammeerde apparaten, activiteiten, toetsen en andere instellingen te verwijderen. Nadat u de reset hebt uitgevoerd, moet u de afstandsbediening opnieuw configureren.

Een volledige reset uitvoeren:

1. Selecteer met behulp van de cursortoetsen de optie "Full Reset" (Volledige reset) in het instellingenmenu. Druk op OK.
2. Bevestig dat u een volledige reset wilt uitvoeren door "Yes" (Ja) te selecteren. Druk op OK.
3. Druk op OK om dit opnieuw te bevestigen. De afstandsbediening verwijdert alle instellingen. Wanneer de volledige reset is uitgevoerd, wordt de afstandsbediening automatisch opnieuw geïntialiseerd. U moet de afstandsbediening opnieuw configureren. Zie paragraaf **3.3 Installeren** en volg de aanwijzingen voor het koppelen van het basisstation aan de afstandsbediening en herhaal deze procedure.

6 Garantie en service

Deze universele afstandsbediening en het basisstation voor de iPod™ hebben een beperkte garantie van één jaar.

Philips garandeert dat dit product bij normaal gebruik overeenkomstig de specificaties en waarschuwingen één jaar vanaf de aankoopdatum vrij van defecten zal zijn in materiaal, afwerking en montage. Deze garantie is alleen van toepassing op de oorspronkelijke koper van het product en is niet overdraagbaar. Als u uw rechten onder deze garantie wilt uitoefenen, moet u het oorspronkelijke aankoopbewijs met de productnaam en de aankoopdatum kunnen overleggen. Bel **919-573-7863** voor ondersteuning of als u gebruik wilt maken van de garantie. **ER ZIJN GEEN ANDERE EXPLICIETE OF IMPLICIETE GARANTIES.** De aansprakelijkheid van Philips is beperkt tot de reparatie, of naar eigen goeddunken, de vervanging van het product. Waar toegestaan door de wet wordt alle aansprakelijkheid voor incidentele, speciale en vervolgschade afgewezen. Deze garantie verleent u specifieke rechten. U hebt mogelijk ook andere rechten die kunnen variëren van land tot land.

Bel in Noord-Amerika **919-573-7854** voor ondersteuning of als u gebruik wilt maken van de garantie of ga naar **www.philips.com/support** voor wereldwijde ondersteuning.

7 Technische gegevens

Mechanische specificaties

Afmetingen

Basisstation:

- Totale lengte: 92,3 mm
- Totale breedte: 94,2 mm
- Totale dikte: 28,5 mm

Afstandsbediening:

- Totale lengte: 243,5 mm
- Totale breedte: 52 mm
- Totale dikte: 30 mm

Voeding

- Basisstation: DC 12 V-aansluiting
- Afstandsbediening: 3 AA-alkalinebatterijen
- Gemiddelde levensduur van de batterijen: 4 maanden

Scherf

- Type: Dot-matrix
- Formaat: 96 pixels x 64 pixels
- Verlichting: achtergrondverlichting
- Kleur: zwart/wit

Aansluitingen

- iPod™-aansluiting
- S-Video-aansluiting
- Audio-ingang
- DC-stroomaansluiting.

Communicatie en interface

Transmissiemedium

IR- EN RF-frequentiebereik

- IR: 36 kHz +/- 2%
- RF: 2,4 GHz

Bedrijfsspanning

- (min.) standaard 3,3 V tot 4,8 V

Omgevingstemperatuur (in werking)

- + 5°C tot 45°C

Certificeringen

- FCC
- IC
- UL/CUL
- CE
- Swiss Mark
- C-Tick

8 Veelgestelde vragen

Hier vindt u de veelgestelde vragen en antwoorden die betrekking hebben op uw universele afstandsbediening en basisstation voor de iPod™. Ga voor nog meer ondersteuning naar www.philips.com/support of bel **919-573-7854** in Noord-Amerika.

Als u probeert het systeem zelf te repareren, vervalt de garantie. Als u problemen ondervindt wanneer u uw universele afstandsbediening en het basisstation voor de iPod™ gebruikt, controleer dan eerst de onderstaande punten vóór u contact opneemt met Philips. Als het probleem zich blijft voordoen, ga dan naar de Philips-website www.philips.com/support of neem in Noord-Amerika contact op met Philips via **919-575-7854**. Wanneer u contact opneemt met Philips, zorg dan dat u de universele afstandsbediening en het basisstation voor de iPod™ bij de hand hebt en tevens het modelnummer en het serienummer.

Wat moet ik doen als “Cannot connect to iPod™ DOCKING CRADLE” (Kan geen verbinding maken met basisstation voor de iPod™) op het scherm wordt weergegeven?

Dit betekent dat het basisstation niet is geconfigureerd om verbinding te maken met de afstandsbediening. Verbind de afstandsbediening opnieuw met het basisstation.

Wat moet ik doen als “No iPod™ DOCKING CRADLE found” (Geen BASISSTATION VOOR DE iPod™ gevonden) op het scherm wordt weergegeven?

Dit betekent dat het basisstation niet binnen het bereik van de afstandsbediening is. Zorg dat de afstandsbediening zich binnen een straal van 1 m van het basisstation bevindt. Druk op **OK** en probeer het opnieuw.

Wat moet ik doen als ik het merk niet kan vinden in de lijst met geselecteerde apparaten?

De merken zijn gecategoriseerd op apparaat. U kijkt mogelijk bij het verkeerde apparaat.

- STB bevat de verschillende set-top boxes voor satelliet- en DVB-T-ontvangers.
- AUDIO SET bevat de combinatie tuner-versterker en in sommige gevallen CD of DVD.
- HTS bevat de Home Theatre-systemen.
- PVR bevat persoonlijke videorecorders en hard disc-recorders.
- DMR bevat digitale media-ontvangers.
- TV-VCR, TV-DVD, DVD-VCR DVD-HDD bevat gecombineerde apparaten.
- GAME bevat de DVD-afspeelfunctie van gameconsoles zoals Xbox en Play Station.

Niet alle merken zijn beschikbaar in de database. Als uw merk niet in de lijst voorkomt, selecteert u “Not in list” (Niet in lijst) en moet u de volledige database doorzoeken. De afstandsbediening test alle codes die beschikbaar zijn. Dit kan 25 minuten duren.

Hoe sluit ik de installatiewizard af?

Druk op de toets **IPOD™ LAUNCH** om de installatiewizard af te sluiten.

Wat moet ik doen als het pictogram “Geen verbinding” in de rechterbovenhoek van het scherm knippert?

Dit kan het volgende betekenen:

- De verbinding met het basisstation is verbroken. Zorg dat de adapter is aangesloten op een werkend stopcontact en dat de kabels goed zijn aangesloten.
- De afstandsbediening is buiten het bereik van het basisstation en kan geen verbinding maken. De afstandsbediening mag niet verder dan 40 m van het basisstation zijn verwijderd. Als er zich objecten tussen de afstandsbediening en het basisstation bevinden, kunnen deze de verbinding hinderen. Breng de afstandsbediening

dichterbij het basisstation. Een ander apparaat dat straling uitzendt, bijvoorbeeld een magnetron, is te dicht bij het basisstation geplaatst en verstoort de signalen van de afstandsbediening. Schakel de apparaten uit die dichtbij het basisstation zijn geplaatst en die storing kunnen veroorzaken en probeer opnieuw een verbinding tot stand te brengen.

Wat moet ik doen als de universele afstandsbediening voor de iPod™ niet van stroom wordt voorzien?

Zorg dat de adapter is aangesloten op een werkend stopcontact en dat de kabels goed zijn aangesloten. Uw universele afstandsbediening voor de iPod™ kan in de stand-bymodus staan. Het kan enige tijd duren voor deze is opgestart nadat deze in de stand-bymodus heeft gestaan. Zorg dat er 3 nieuwe AAA-batterijen in de afstandsbediening zijn geplaatst.

Wat moet ik doen als één of meer toetsen niet goed werken?

Dit betekent meestal dat de specifieke functie niet beschikbaar is op de originele afstandsbediening. Vergeet niet dat uw universele afstandsbediening voor de iPod™ alleen echte toetsen heeft, dus alleen de toetsen op de afstandsbediening die een functie hebben werken. Het kan ook betekenen dat de code van de toets defect is. U kunt toetsen herstellen via uw originele afstandsbediening. Sommige toetsen hebben specifieke apparaatfuncties.

Wat moet ik doen als de volumetoetsen niet goed werken?

Dit betekent dat het standaardbronapparaat voor uw apparaat niet is geïnstalleerd. Nadat u apparaten hebt toegevoegd, kopieert de SJM3151 automatisch de volumetoetsen en de knop Mute:

- Voor videoapparaten, zoals een DVD, DVDR, VCR en satellietontvanger, gebruikt u de volumetoetsen van de TV.
- Voor audioapparaten, zoals een CD, DMR en tuner, gebruikt u de volumetoetsen van de versterker of ontvanger. Als u

het bronapparaat niet hebt geïnstalleerd, werken de volumetoetsen en de knop Mute niet. U kunt het bronapparaat op uw afstandsbediening installeren.

Wat moet ik doen als ik niet alle beschikbare muziek van mijn iTunes op het scherm van mijn universele afstandsbediening voor de iPod™ kan zien?

Alleen muziek die beschikbaar is in de bibliotheek van uw iPod™ wordt op de afstandsbediening weergegeven. Sla de beschikbare muziek in de bibliotheek van iTunes op in de bibliotheek van de door u geselecteerde iPod™.

Wat moet ik doen als ik de universele afstandsbediening voor de iPod™ niet meer kan inschakelen?

Dit betekent dat de batterij bijna leeg is. Haal de batterijen uit het batterijvak en plaats nieuwe batterijen.

Contenido

1. Importante	96	6. Garantía y servicio	114
2. Mando a distancia universal y estación base para iPod™	98	7. Información técnica	115
2.1 Contenido de la caja	99	8. Preguntas más frecuentes	116
2.2 Qué más necesita	99		
2.3 Descripción del mando a distancia universal y la estación base para iPod™	100		
2.4 Descripción del menú principal	100		
3. Introducción	101		
3.1 Preparación	101		
3.2 Conexión	101		
3.3 Instalación	102		
4. Uso del mando a distancia universal y de la estación base para iPod™	104		
4.1 Uso del mando a distancia universal como unidad de control para el iPod™	104		
4.2 Exploración y reproducción de música con el iPod™	104		
4.3 Uso del mando a distancia universal para iPod™ como mando a distancia universal	106		
4.4 Inicio de una actividad	107		
4.5 Cambio de las pilas	107		
5. Saque el máximo partido del mando a distancia universal y de la estación base para iPod™	108		
5.1 Adición de un dispositivo	108		
5.2 Eliminación de un dispositivo	109		
5.3 Reparación de un botón	109		
5.4 Adición de una función	110		
5.5 Adición de una actividad	110		
5.6 Eliminación de una actividad	111		
5.7 Acerca de los ajustes de RF	111		
5.8 Cambio del idioma	112		
5.9 Copia del volumen	112		
5.10 Cambio del tiempo de espera de la pantalla	113		
5.11 Pasos para realizar un restablecimiento completo	113		

1 Importante

Lea con detenimiento este manual antes de utilizar el mando a distancia universal y la estación base para iPod™. Contiene información importante y notas relativas al funcionamiento del mando a distancia universal y la estación base para iPod™.

© 2007 Koninklijke Philips Electronics N.V.

Todos los derechos reservados. Se prohíbe la reproducción total o parcial de este documento sin el consentimiento por escrito del propietario del copyright. Las marcas registradas son propiedad de Koninklijke Philips Electronics N.V. o de sus respectivos propietarios.

Compatibilidad con FCC

Este dispositivo cumple con la sección 15 del reglamento FCC. El funcionamiento depende de estas dos condiciones:

- 1 Este dispositivo no debe causar interferencias perjudiciales.
- 2 Este dispositivo debe aceptar cualquier interferencia que reciba, incluso aquellas que puedan causar un funcionamiento no deseado.

Nota:

Este equipo ha sido probado y cumple los límites establecidos para los dispositivos digitales de clase B, de acuerdo con la sección 15 del reglamento FCC. Estos límites se han establecido para proporcionar una protección razonable contra las interferencias perjudiciales en instalaciones particulares. Este equipo genera, utiliza y puede emitir energía en forma de radiofrecuencia y, si no se instala y utiliza de acuerdo con las instrucciones, puede originar interferencias perjudiciales en las comunicaciones de radio. No obstante, no hay garantías de que no se produzcan interferencias en una instalación particular. Si el equipo causa interferencias perjudiciales en la recepción de radio o televisión, que se puedan percibir encendiendo y apagando el equipo, se recomienda al usuario que intente corregirlas tomando una o más de las siguientes medidas:

- Cambiar la orientación de la antena receptora o colocarla en otra ubicación.
- Aumentar la separación entre el equipo y

el receptor.

- Conectar el equipo a una toma de corriente de un circuito distinto al que está conectado el receptor.
- Para obtener ayuda, póngase en contacto con el distribuidor o con un técnico de radio o televisión con experiencia.

Cualquier modificación no autorizada que se realice en este equipo podría anular la autorización para manejarlo.

Declaración del sector de Canadá
Este aparato digital de clase B cumple la regulación canadiense ICES-003.

PHILIPS

PHILIPS CE – BL Home Control

07-EC-RM60002/01

(Número de informe)

DECLARACIÓN DE IDENTIDAD

Nosotros, PHILIPS ELECTRONICS SINGAPORE
Pte Ltd
Remote Control Systems

declaramos bajo nuestra responsabilidad que los siguientes mandos a distancia de RF son idénticos en términos eléctricos y mecánicos, excepto por la impresión de la parte superior, la matriz de claves y los códigos de software.

El mando a distancia SJM3151/RM60002/01 es idéntico al mando a distancia SRM7500/10.

Singapur, 10 de agosto de 2007

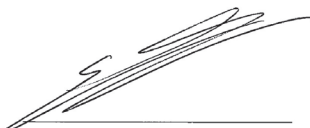

Werner Van Eck, Director general,
Business Line Remote Control

PHILIPS

PHILIPS ELECTRONICS SINGAPORE PTE LTD

07-EC-DSS1001/01
(Número de informe)

DECLARACIÓN DE CONFORMIDAD CE

Nosotros, PHILIPS ELECTRONICS
SINGAPORE PTE LTD

Declaramos bajo nuestra responsabilidad que este producto eléctrico:

Estación base de RF bidireccional (2,4 GHz) DS1001/01/SJM3151

Estación base de RF bidireccional al que hace referencia esta declaración cumple los siguientes estándares:

ESTI EN300 328 V1.6.1: 2004
EN 50371: 2002
ETSI EN 301 489-17 V1.2: 2002
EN60950-1: 2001

según las disposiciones de las directivas
89/336/EEC y 93/68/EEC

Este producto lo ha fabricado una organización sujeta al estándar ISO9000.

Singapur, 10 de agosto de 2007

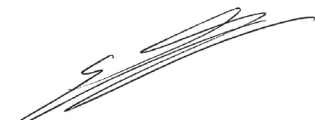

Werner Van Eck, Director general,
Business Line Remote Control

Philips Consumer Electronics, BG P&A, declara por la presente que el producto SJM3151 cumple los requisitos esenciales y las disposiciones relevantes de la directiva 1999/5/EC.

Eliminación del producto antiguo:

El producto se ha diseñado y fabricado con materiales y componentes de alta calidad, que se pueden reciclar y volver a utilizar.



Cuando este símbolo de contenedor de ruedas tachado se muestra en un producto, indica que éste cumple la directiva europea 2002/96/EC.

Obtenga información sobre la recogida selectiva local de productos eléctricos y electrónicos.

Cumpla con la normativa local y no deseche los productos antiguos con los desechos domésticos. La correcta eliminación del producto antiguo ayudará a evitar consecuencias negativas para el medioambiente y la salud humana.



Advertencias

- No exponga el producto a la lluvia o el agua.
- Manténgalo alejado de la luz solar para evitar su calentamiento.
- No lo desmonte ni trate de repararlo.
- Manténgalo alejado de dispositivos de alto voltaje.
- Cuando cambie las pilas, no mezcle marcas distintas de pilas ni use pilas de carbón zinc en el mando a distancia, ya que esto puede provocar un comportamiento impredecible del mismo.

Deposite el embalaje en su centro de reciclaje local.

2 Mando a distancia universal y estación base para iPod™

Enhorabuena por la adquisición y bienvenido a Philips.

Para sacar el máximo partido a la asistencia que proporciona Philips, registre el producto en www.philips.com/welcome.

El mando a distancia universal y la estación base para iPod™ le permiten controlar de forma remota el iPod™ a la vez que lo carga. Asimismo, puede controlar hasta otros seis dispositivos AV. Philips le ofrece toda una línea de productos para mejorar el rendimiento del iPod™.

El mando a distancia universal y la estación base para iPod™ funcionan con todos los modelos de iPod™ que disponen de un conector de base. No es totalmente compatible con iPod™ 3G.

Para una conexión correcta, utilice el adaptador de base suministrado con el iPod™ o seleccione el adaptador adecuado de los cinco que se incluyen con el mando a distancia universal y la estación base para iPod™.

ⓘ **Nota:**

Los equipos A/V y estéreo sólo se pueden controlar por infrarrojos o por operaciones de línea de visión. La distancia límite para controlar estos dispositivos es de 9 metros y, además, el mando a distancia debe estar en la línea de visión del puerto de infrarrojos del equipo A/V. El mando a distancia sólo puede controlar los dispositivos que disponen de un sensor de infrarrojos.

En esta sección se proporciona una descripción de los controles y las funciones de este mando a distancia universal con estación base para iPod™.

Características destacadas del producto

- Controla dispositivos iPod™, de televisión, vídeo, reproductores de DVD, y sistemas de cable y satélite.
- Controla dispositivos iPod™ y sistemas de entretenimiento en casa.
- Dispone de una pantalla LCD retroiluminada.
- Proporciona una visualización sencilla del menú, las listas de reproducción y las bibliotecas del iPod™, incluso bajo condiciones de iluminación limitadas.
- Utilice el iPod™ a través del sistema de entretenimiento en casa.
- Deje el iPod™ en la base y conéctelo a un equipo estéreo por medio del cable AV suministrado.
- Controle el iPod™ a través de paredes, pisos, puertas, techos y ventanas gracias a la tecnología de RF bidireccional.
- Proporciona control sobre el menú, las características, las listas de reproducción y las bibliotecas del iPod™ desde prácticamente cualquier lugar de casa.
- Dispone de una estación base.
- Puede utilizar y cargar el iPod™ a la vez.
- Comparta la biblioteca de vídeo en una pantalla más grande.
- El cable S-vídeo out o el conector RCA amarillo del cable AV le permiten conectar el dispositivo al televisor.

2.1 Contenido de la caja

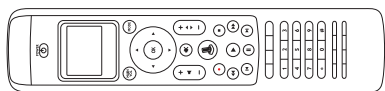

Mando a distancia universal



Estación base para iPod™

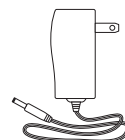

Adaptador de corriente



5 adaptadores de base para iPod™:*

- Tipo 3 para tamaño reducido
- Tipo 4 para la 4ª generación - 20 GB
- Tipo 5 para la 4ª generación - 40 GB
- Tipo 6 para iPod™ con pantalla de color de 20 GB - 30 GB
- Tipo 7 para iPod™ con pantalla de color de 60 GB



Cable de s-video



Cable AV RCA de 3,5 mm

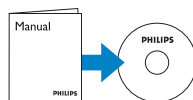

CD ROM con manual de instrucciones



Guía de inicio rápido



3 pilas AA

*Para las versiones de iPod™ más recientes, utilice el adaptador suministrado con el iPod™.

2.2 Qué más necesita

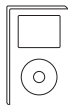

iPod™ con conector de base

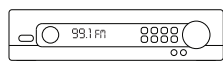

Receptor estéreo

o bien

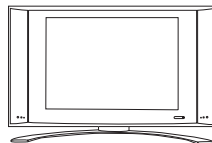

Televisor

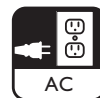

Toma de corriente eléctrica

2.3 Descripción del mando a distancia universal y la estación base para iPod™

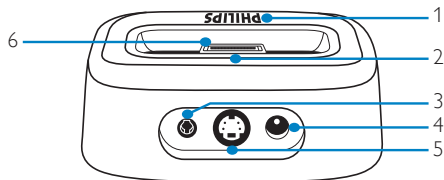

Estación base:

1. Indicador LED
2. Ranuras para quitar el adaptador base
3. Toma de salida A/V de 3,5 mm
4. Conector de alimentación de CC
5. Toma de salida de S-video
6. Conector para iPod™

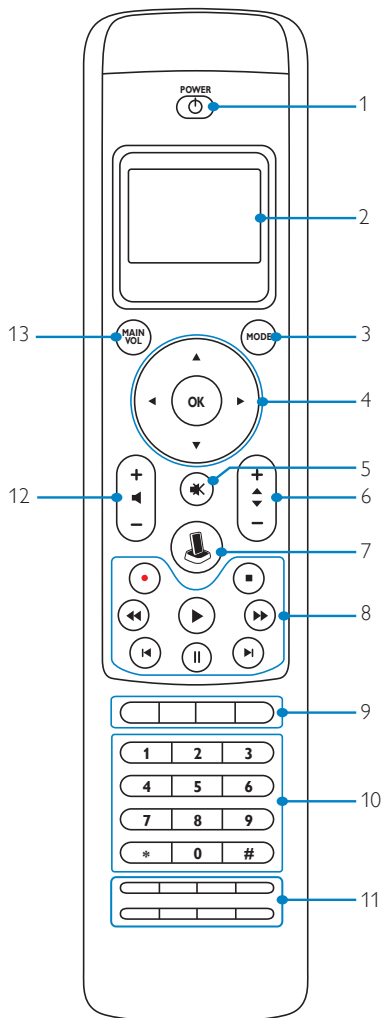

Mando a distancia:

1. Botón POWER
2. Pantalla LCD
3. Botón MODE
4. Botones de cursor (desplazamiento) y botón OK
5. Botón de silenciamiento
6. Botones de aumento y disminución de volumen
7. Botón IPOD™ LAUNCH
8. Botones de reproducción (Reproducir, grabar, detener, retroceder, avance rápido, pausa, saltar, siguiente)
9. Botones específicos del dispositivo (Guide, Live TV, HDD, Menu)
10. Botones numéricos
11. Botones específicos del dispositivo (CC/Text, Clear, Enter, Zoom/16:9, Title, Chapter, SUBT, CC y Zoom para /27 Text y 16:9 para /10, Audio)
12. Botón para pasar a la cadena siguiente o anterior
13. Botón MAIN VOL
14. Icono de batería baja (consulte más adelante)
15. Icono de "sin conexión" (consulte más adelante)
16. Icono de transmisión por infrarrojos (consulte más adelante)

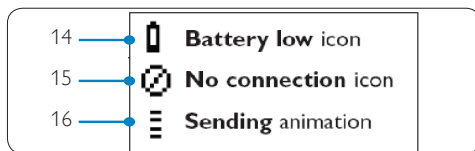

2.4 Descripción del menú principal



3 Introducción

Advertencia

Lea con atención las precauciones de seguridad de la sección **1.1 Importante** antes de conectar el mando a distancia universal y la estación base para iPod™.

En esta sección se proporciona información que le servirá de ayuda en la primera instalación del mando a distancia universal y la estación base para iPod™.

3.1 Preparación

1. Saque todo el contenido del paquete
2. Coloque la base cerca del sistema de entretenimiento en casa, del equipo estéreo o del televisor.
3. Apague todos los componentes del sistema de entretenimiento en casa.
4. Localice la toma de alimentación más cercana.
5. Retire la cubierta protectora de la pantalla del mando a distancia universal para iPod™.
6. Retire la cubierta protectora del conector del iPod™ de la estación base.
7. Seleccione el adaptador de base adecuado para el modelo específico del iPod™.
8. Inserte el adaptador de base en la ranura universal de la estación base.

3.2 Conexión

Para la reproducción en estéreo:

1. Conecte los conectores RCA rojo y blanco de uno de los extremos del cable AV suministrado a los conectores RCA de entrada de audio del sistema de entretenimiento en casa o del equipo estéreo.

Nota:

Si no utiliza el dispositivo con vídeo o va a optar por una conexión mediante el cable S-vídeo,

deje el extremo del conector RCA amarillo desenchufado.

2. Conecte el otro extremo del cable AV suministrado de 3,5 mm a la toma "AV" de la estación base.
3. Conecte un extremo del cable de alimentación a una toma de corriente eléctrica, y el otro extremo a la toma de CC de 12V de la parte posterior de la estación base.
4. Coloque las 3 pilas AA suministradas en el compartimento para las pilas del mando a distancia. Siga las indicaciones de polaridad del compartimento.

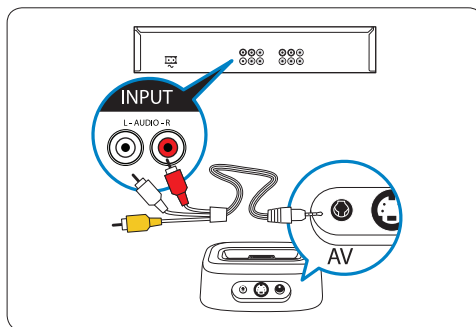

Para la reproducción de vídeo:

1. Conecte un extremo del cable de S-vídeo suministrado a la toma de entrada de vídeo del sistema de entretenimiento en casa o del televisor.
2. Conecte el otro extremo del cable S-vídeo suministrado a la toma "S-Vídeo" de la estación base. Si utiliza tomas de vídeo compuesto, enchufe el conector RCA en la toma de vídeo RCA del televisor.
3. Conecte un extremo del cable de alimentación a una toma de corriente eléctrica. Conecte el otro extremo a la toma de CC de 12V situada en la parte posterior de la estación base.
4. Coloque las 3 pilas AA suministradas en el compartimento para las pilas del mando a distancia. Siga las indicaciones de polaridad del compartimento.

Conexión S-VIDEO

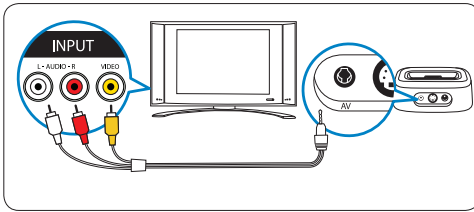

Conexión S-VIDEO

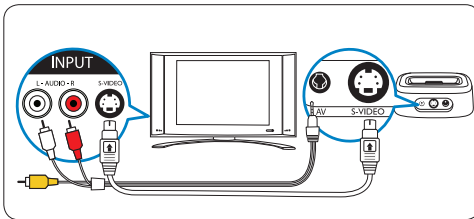

3.3 Instalación

Una vez que haya instalado las pilas en el mando a distancia y haya conectado todos los cables necesarios, deberá llevar a cabo un “emparejamiento” rápido de la base y el mando a distancia.

Nota:

Se recomienda que complete la configuración inicial, incluido el proceso de emparejamiento, antes de colocar el iPod™ en la estación base.

Emparejamiento de la base y el mando a distancia por primera vez:

1. Pulse el botón **POWER** del mando a distancia.
2. Coloque el mando a distancia a un metro de la base durante este procedimiento.
3. Siga las sencillas instrucciones del asistente de configuración que aparecen en pantalla.

Este asistente le servirá de guía en los distintos pasos de la configuración inicial del mando a distancia universal para iPod™.

Configuración inicial del mando a distancia

universal para iPod™:

1. Seleccione el idioma de las instrucciones del mando a distancia mediante los botones de cursor. Pulse **OK**.



Durante el procedimiento de emparejamiento del mando a distancia y la estación base, coloque el mando a distancia a un metro de la base.

Nota:

Cuando el iPod™ está colocado en la estación base, la pantalla del iPod™ muestra el mensaje que se indica a continuación. Este es el funcionamiento normal.

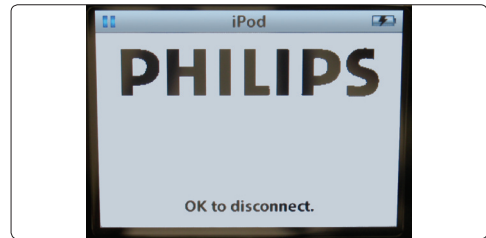

2. Seleccione “Next” y pulse **OK**.
3. Confirme si desea añadir otros dispositivos, como el televisor o el reproductor de DVD, seleccionando “Yes”. Pulse **OK**. De esta manera, se sustituyen los mandos a distancia originales de los dispositivos por el mando a distancia universal para iPod™.



4. Seleccione el modelo y la marca del dispositivo que desea añadir utilizando los botones de cursor. Pulse OK. El mando a distancia buscará en la base de datos conjuntos de códigos disponibles.
5. Siga las instrucciones que aparecen en pantalla para probar los códigos. Si se encuentra un conjunto de códigos operativo, significa que el dispositivo está instalado correctamente. Cuando el dispositivo está instalado correctamente, aparece la siguiente pantalla:



Nota:

Puede modificar los ajustes del mando a distancia universal para iPod™ después de la instalación inicial mediante el menú de configuración. Pulse los botones MODE e IPOD™ LAUNCH a la vez durante 3 segundos.



Se le solicitará en la pantalla que mantenga pulsados los dos botones durante tres segundos para acceder al modo de configuración.



Si no se encuentra ningún conjunto de códigos operativo:

- Puede realizar una búsqueda completa de la base de datos para encontrar un conjunto de códigos correcto. Este proceso puede tardar hasta 25 minutos.
- Puede obtener códigos del mando a distancia original.

Para añadir otro dispositivo:

1. Seleccione "Yes" y pulse OK.
2. Repita este proceso para cada dispositivo adicional.
3. Una vez que haya terminado de añadir dispositivos, seleccione "No". Pulse OK. Salga del asistente.

4. Uso del mando a distancia universal y de la estación base para iPod™

Información sobre el funcionamiento del mando a distancia universal y la estación base para iPod™.

4.1 Uso del mando a distancia universal como unidad de control para el iPod™

Controle los menús, las listas de reproducción y las bibliotecas de música y vídeo de su iPod™.

1. Coloque el adaptador de base adecuado para el modelo específico de iPod™ en la estación base.
2. Coloque el iPod™ en la estación base. La carga se inicia automáticamente.
3. Pulse el botón IPOD™ LAUNCH.



El mando a distancia se conecta al iPod™ colocado en la estación base y muestra las listas de reproducción del menú del iPod™.



Nota:
Si el icono de “sin conexión” empieza a parpadear en la esquina superior derecha de la pantalla, significa que el mando a distancia universal para iPod™ no se puede conectar a la estación base para iPod™. Consulte la sección **8 Preguntas más frecuentes** para solucionar el problema.

4.2 Exploración y reproducción de música con el iPod™

El menú del mando a distancia universal para iPod™ es similar al menú del propio iPod™.



Exploración en modo iPod™:



1. Desplácese por Music, Settings y Now Playing. Pulse OK para seleccionar.

Nota:
Si el iPod™ no admite vídeos, la opción Vídeo no aparecerá en la pantalla.

Nota:
“Now Playing” sólo aparece cuando se está reproduciendo una canción.

2. Pulse > u OK en el panel de exploración para ir a la siguiente pantalla.

3. Si selecciona "Music", aparecen las siguientes pantallas:

Playlists

Artists

Albums

Songs

Podcasts

Genres

Composers

Audio Books

a. Para seleccionar uno de los elementos de menú e ir a la siguiente pantalla, pulse > u OK en panel de exploración.

b. Pulse < para volver a la pantalla anterior o pulse OK para desplazarse a la siguiente pantalla.

c. Repita este proceso hasta que haya realizado la selección de elementos de audio.

Nota:

En modo iPod™, pulse el botón de cursor < para volver a la pantalla o elemento de menú anterior. Pulse OK para realizar una selección y desplazarse a la siguiente pantalla.

4. Si selecciona Settings, aparecen las siguientes pantallas:

Shuffle

Las opciones de Shuffle son las siguientes:

Off, Songs y Albums.

El valor predeterminado de esta opción es OFF

Repeat

Las opciones de Repeat son las siguientes: Off, One y All.

El valor predeterminado de esta opción es OFF

a. Para seleccionar uno de los elementos de menú e ir a la siguiente pantalla, pulse > u OK en panel de exploración.

b. Pulse < para volver a la pantalla anterior. Pulse OK para desplazarse a la pantalla siguiente.

c. Repita este proceso hasta que haya realizado la selección que desea.

5. Si selecciona "Now Playing", se muestra la última canción que se ha reproducido:

a. Pulse < para volver a la pantalla anterior.

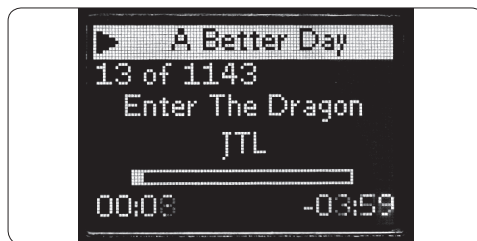

Nota:

El mando a distancia universal y la estación base para iPod™ no admiten la exploración ni el control de la biblioteca de fotos del iPod™.

Control del volumen del iPod™ colocado en la estación base y conectado a dispositivos AV, como un sistema de cine en casa, un equipo estéreo o un televisor:

1. Para ajustar el nivel del volumen de salida de sonido de la estación base para iPod™, pulse los botones de aumento y disminución de volumen. Aparecerá una barra de volumen en la pantalla del mando a distancia.
2. Si el volumen de la reproducción es demasiado alto o bajo, pulse el botón MAIN VOL para acceder al dispositivo AV y cambiar el volumen principal.

Nota:

El control de los dispositivos AV requiere que los componentes dispongan de un receptor de infrarrojos y que el mando a distancia universal se encuentre en línea de visión a una distancia de 9 metros como máximo del componente.

3. Para volver al control del iPod™, pulse el botón IPOD™ LAUNCH.

Nota:

El botón de volumen principal funciona como un acceso directo para cambiar entre los modos TV, AMP y RECEIVER. Si se han instalado más de uno de estos dispositivos, se establece el siguiente orden de prioridad: AMP, RECEIVER y TV.

4.3 Uso del mando a distancia universal para iPod™ como mando a distancia universal

Puede añadir hasta seis dispositivos AV y la estación base para iPod™, si están disponibles, al mando a distancia universal para iPod™.

1. Pulse el botón MODE. Aparece en la pantalla el icono del último dispositivo seleccionado. Vuelva a pulsar el botón MODE hasta que el dispositivo que desea controlar aparezca en la pantalla de visualización.
2. Controle el dispositivo mediante los botones del mando a distancia universal para iPod™. A través de ellos, podrá acceder a las mismas funciones que con los botones correspondientes del mando a distancia original del dispositivo seleccionado.

Nota:

La música que se haya comenzado a reproducir utilizando el mando a distancia como unidad de control del iPod™, seguirá reproduciéndose, incluso si cambia de modo.

Nota:

Algunos botones disponibles en el mando a distancia original no estarán disponibles en el mando a distancia universal para iPod™. Compruebe en el mando a distancia original las funciones disponibles.

Nota:

Si activa el mando a distancia después del tiempo de espera, se activa el último dispositivo seleccionado antes del tiempo de espera.

Botones específicos del dispositivo

Los botones específicos de dispositivo disponibles en el mando a distancia universal para iPod™ pueden tener diferentes funciones según el dispositivo que seleccione con el botón MODE.

A continuación, se proporciona una descripción completa de las funciones de todos los botones específicos de dispositivo para la estación base para iPod™, el televisor, los sistemas de cable y satélite, y el equipo de audio.

Nota:

El resto de dispositivos instalados utilizan las funciones que se indican en el mando a distancia. Consulte el mando a distancia original si tiene alguna duda.

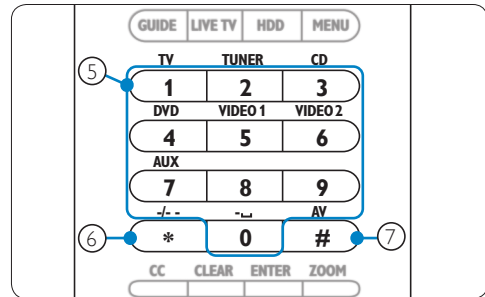
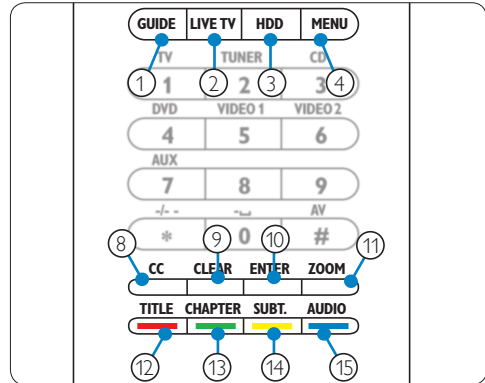

Televisión	Satélite/cable	Equipo de audio
1. Guía	Guía	Banda
2. Salir	Volver a TV en directo	Explorar
3. -	Salir	-
4. Menú	Menú	Menú
5. Botón numérico	Botones numéricos	Fuentes de entrada
6. -/--	-/--	Surround
7. Entrada AV	Entrada TV/SAT	Modo Surround
8. cc/texto	Favoritos	RDS
9. -	Ayuda	Borrar
10. PIP	Intro	Intro
11. Zoom/16:9	Inicio	GEQ
12. Botón de color	Botón de color	Frontal
13. Botón de color	Botón de color	Central
14. Botón de color	Botón de color	Posterior
15. Botón de color	Botón de color	Probar

Para volver a la lista de reproducción del iPod™ después de haber controlado otro dispositivo con el mando a distancia universal para iPod™, pulse el botón IPOD™ LAUNCH.

4.4 Inicio de una actividad

Una actividad es una secuencia de pulsaciones de botones que puede programar. Por ejemplo, para ver un DVD, normalmente debería realizar los siguientes pasos:

1. Encender el televisor.
2. Encender el reproductor de DVD.
3. Encender el sistema de sonido Surround.
4. Seleccionar la entrada correcta en el televisor y en el sistema de sonido Surround.
5. Pulsar el botón PLAY para iniciar la reproducción del DVD.

Si selecciona la actividad "Watch DVD" en el mando a distancia universal para iPod™, todas las acciones anteriores se ejecutan automáticamente en la secuencia predefinida.

Inicio de una actividad:

1. Pulse el botón MODE varias veces hasta que aparezca el nombre de la actividad en el encabezado de la pantalla de visualización.
2. Confirme la selección pulsando OK. La actividad se iniciará inmediatamente.

Puede añadir hasta ocho actividades al mando a distancia universal para iPod™. Para obtener más información sobre la adición y eliminación de actividades, consulte la sección **5.5 Adición de una actividad** y la sección **5.6 Eliminación de una actividad**.

Selección de funciones adicionales

Los dispositivos pueden disponer de funciones adicionales que no están disponibles entre los botones del mando a distancia universal para iPod™. Puede seleccionar estas funciones adicionales en la pantalla.

1. En cualquier modo de dispositivo, pulse el

botón MAIN VOL. Las funciones adicionales del dispositivo seleccionado aparecen en la pantalla de visualización.

2. Para desplazarse por todas las funciones adicionales, pulse los botones de cursor arriba o abajo.
3. Una vez que haya encontrado la selección que desea, pulse OK. El mando a distancia envía una señal de infrarrojos.

Para añadir funciones adicionales al mando a distancia universal para iPod™, consulte la sección **5.4 Adición de una función**.

Consejo:

Si no consigue encontrar la función adicional que necesita, puede salir del menú Extra pulsando de nuevo el botón MAIN VOL.

Nota:

Algunos dispositivos no cuentan con funciones adicionales disponibles en la base de datos del mando a distancia. No obstante, puede copiar de forma muy sencilla las funciones adicionales del mando a distancia original aprendiendo los botones. Consulte la sección **5.4 Adición de una función**.

4.5 Cambio de las pilas

Advertencia

Cuando cambie las pilas, no mezcle marcas distintas de pilas ni use pilas de carbón zinc en el mando a distancia, ya que se puede provocar un comportamiento impredecible.

Cuando las pilas están casi gastadas, aparece el icono de batería baja. Cambie las pilas por pilas alcalinas nuevas del tipo LR6 o AA. Siga las normativas locales a la hora de deshacerse de las pilas gastadas.

5 Saque el máximo partido del mando a distancia universal y de la estación base para iPod™

Para acceder a las funciones avanzadas del mando a distancia universal y la estación base para iPod™, debe usar el menú de configuración.

Para abrir el menú de configuración, mantenga pulsados los botones MODE e IPOD™ LAUNCH a la vez durante 3 segundos.

Para salir del menú de configuración e ir directamente al menú del iPod™, pulse de nuevo el botón IPOD™ LAUNCH.

Para cambiar al último dispositivo seleccionado, pulse el botón MODE.

5.1 Adición de un dispositivo

Para poder utilizar los dispositivos con el mando a distancia universal para iPod™, debe añadirlos primero al mando a distancia. Puede añadir hasta seis dispositivos de la siguiente lista. Entre los dispositivos disponibles se encuentran los siguientes, sin limitarse a ellos:

- DVD
- Cable
- DSS (satélite)
- Sintonizador
- CD
- Televisor

Compruebe el menú del mando a distancia para obtener la lista completa de los dispositivos que se pueden añadir.

No puede añadir el mismo dispositivo más de una vez. Una vez que ha añadido un dispositivo al mando a distancia universal para iPod™, desaparecerá de la lista. Sin embargo, en la lista de dispositivos se incluyen 'TV-2' y 'VCR-2' en el caso de que desee programar un segundo televisor o vídeo.

Para añadir un dispositivo:

1. Seleccione la opción "Add a Device" en el menú de configuración mediante los botones de cursor. Pulse OK.

ⓘ Nota:

Si ya ha añadido seis dispositivos al mando a distancia, además de la estación base para iPod™, se le solicitará que elimine un dispositivo.

2. Seleccione el dispositivo y la marca que desea añadir. Pulse OK. El mando a distancia buscará códigos disponibles para la marca.
3. Siga las instrucciones que aparecen en pantalla para probar los códigos. Si se encuentra un conjunto de códigos operativo, significa que el dispositivo está configurado correctamente. Cuando el dispositivo está configurado correctamente, aparece la siguiente pantalla:



Si no se encuentra ningún conjunto de códigos operativo:

- Puede realizar una búsqueda completa en la base de datos para encontrar un conjunto de códigos correcto. Esto significa que el mando a distancia enviará todos los códigos disponibles en la base de datos hasta encontrar el código operativo. Este proceso puede tardar hasta 25 minutos.
- Puede obtener códigos del mando a distancia original.

Si desea añadir otro dispositivo, seleccione "Yes". Pulse OK y repita los pasos 2 y 3.

Una vez que haya añadido todos los dispositivos, seleccione "No". Pulse OK para volver al menú de configuración.

5.2 Eliminación de un dispositivo

Puede eliminar un dispositivo programado del mando a distancia universal para iPod™.

Para eliminar un dispositivo:

1. Seleccione la opción "Delete a Device" en el MENU de configuración mediante los botones de cursor y pulse OK.
2. Seleccione el dispositivo que desea eliminar de la lista. Pulse OK.
3. Confirme que desea eliminar dicho dispositivo seleccionando "Yes". Pulse OK. El dispositivo se ha eliminado y está de nuevo disponible en la lista de dispositivos que puede añadir.
4. Para volver al menú de configuración, seleccione "Exit". Pulse OK.



Nota:

Los botones del dispositivo eliminado que se utilicen en otros casos (por ejemplo, en una actividad) o los botones de volumen copiados, se eliminarán también. Compruebe las actividades programadas y los botones de volumen de los dispositivos y vuelva a programarlos si es necesario.

5.3 Reparación de un botón

Si un botón no funciona correctamente con el dispositivo, puede repararlo a partir del código del mando a distancia original. El mando a distancia universal para iPod™ puede almacenar hasta 200 botones provenientes de mandos a distancia originales. Puede reparar todos los botones del mando a distancia universal para iPod™, excepto los botones de MODE, de MAIN VOL e IPOD™ LAUNCH.

Para reparar un botón:

1. Seleccione la opción "Fix a Key" en el menú de configuración mediante los botones de cursor. Pulse OK.
2. Seleccione el dispositivo para el que desea reparar un botón. Pulse OK.
3. Confirme que dispone de un mando a distancia original del que obtener códigos seleccionando "Yes". Pulse OK.



Nota:

Si el mando a distancia universal para iPod™ ya contiene 200 botones memorizados de mandos a distancia originales, una pantalla le avisa de que la memoria está llena y le lleva automáticamente al menú de configuración. A continuación, debe eliminar un dispositivo con botones fijos para liberar espacio en la memoria.

4. Siga las instrucciones que aparecen en pantalla para reparar el botón: apunte los dos mandos a distancia entre sí a una distancia de 2 - 5 cm.



5. Seleccione el botón o la función adicional que desea reparar en el mando a distancia universal para iPod™. Para seleccionar una función adicional, pulse el botón MAIN VOL. Seleccione la función con los botones de cursor arriba o abajo. Pulse OK.
6. Pulse el botón correspondiente del mando a distancia original hasta que aparezca una confirmación en la pantalla.

Una vez realizado este paso, el botón queda memorizado y reparado. Aparece la siguiente pantalla:



7. Si desea reparar otros botones del dispositivo, seleccione "Yes". Pulse OK. Repita el paso 3.

Si se han reparado todos los botones y desea volver al menú de configuración, seleccione "No". Pulse OK.

Nota:

Al reparar un botón, éste sobrescribe los datos del botón almacenados en el mando a distancia universal para iPod™. Esto significa que si se utiliza este botón en una actividad, también afectará a ésta.

5.4 Adición de una función

Puede añadir funciones adicionales al mando a distancia universal para iPod™.

Para añadir una función:

1. Seleccione la opción "Add a Function" en el menú de configuración. Pulse OK.
2. Seleccione el dispositivo al que desea añadir una función.
3. Seleccione la etiqueta que desea utilizar para esta función adicional.
4. Obtenga los datos de la función a partir del mando a distancia original.

La función adicional se añade al mando a distancia universal para iPod™.

Para acceder a la función adicional:

1. Pulse el botón MAINVOL para acceder al menú Functions.
2. Seleccione la función que desea mediante los botones de cursor. Pulse OK.

Nota:

Las funciones adicionales son específicas de cada dispositivo. Sólo se pueden seleccionar en el modo específico del dispositivo AV en cuestión. Por ejemplo, si desea acceder a la función TV, el mando a distancia debe estar en el modo TV.

5.5 Adición de una actividad

Una actividad consta de varias pulsaciones de botones

que se envían por medio del mando a distancia universal para iPod™ cuando ésta se selecciona. Puede añadir hasta ocho actividades. Una actividad puede constar de un máximo de 25 pasos.

De forma predeterminada, el mando a distancia universal para iPod™ introduce un retardo de 0,6 segundos entre cada pulsación para asegurarse de que los dispositivos responden correctamente a las señales.

Puede sobrescribir este retardo predeterminado:

- Si uno de los dispositivos necesita un retardo mayor antes de recibir la siguiente señal de infrarrojos, puede introducir un retardo de 1 ó 3 segundos. La modificación del retardo predeterminado cuenta como un paso en la actividad.
- Si una actividad requiere que no haya retardo entre las distintas pulsaciones para simular una pulsación prolongada, puede añadir la opción "no delay". Por ejemplo, si desea subir el volumen durante una actividad pulsando el botón al efecto cuatro veces, no es necesario que introduzca retardos entre las cuatro pulsaciones. Entre cada paso puede añadir la opción "no delay".

Para añadir una actividad:

1. Seleccione la opción "Add an Activity" en el menú de configuración mediante los botones de cursor. Pulse OK.

Nota:

Si ya ha añadido ocho actividades, se le solicitará que elimine una de ellas. Consulte la sección 5.6 Eliminación de una actividad.

2. Seleccione la etiqueta que desea de la lista de actividades y pulse OK.
3. Siga las instrucciones que aparecen en pantalla para crear una actividad.
 - Utilice los botones de cursor para seleccionar el dispositivo. Pulse OK. Pulse el botón necesario para introducir una pulsación de botón.
 - Añada otro botón o retardo de botón y seleccione YES pulsando OK. Si no desea añadir otra actividad, seleccione NO. Pulse OK.

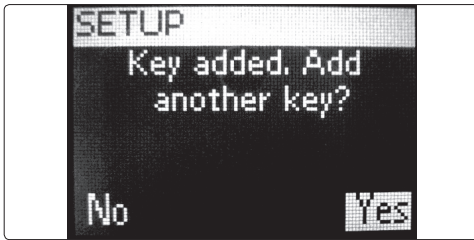

- Seleccione el retardo que desea añadir. Pulse OK. Consulte las instrucciones de la sección “Para seleccionar el retardo que desea” al final de este procedimiento.

Tenga en cuenta que una actividad consta de un máximo de 25 pasos.

Una vez que haya añadido todas las pulsaciones y todos los retardos, seleccione “No”. Pulse OK. La actividad está ya configurada en el mando a distancia universal para iPod™.

4. Para volver al menú de configuración, seleccione “Exit”. Pulse OK.

Para seleccionar el retardo que desea:

1. Utilice los botones de cursor para desplazarse por la lista de retardos posibles.
2. Pulse OK en el retardo que desea. Aparecerá una pantalla de confirmación.
3. Pulse YES para añadir otro botón o retardo. Pulse NO para salir de la configuración de actividades.

Consejo:

Inicie la actividad pulsando el botón de modo varias veces hasta que el nombre de la actividad aparezca en el encabezado de la pantalla de visualización del mando a distancia universal para iPod™. Pulse OK.

5.6 Eliminación de una actividad

Para eliminar una actividad del mando a distancia:

1. Seleccione la opción “Delete an Activity” en el menú de configuración mediante los botones de cursor. Pulse OK.
2. Seleccione la actividad que desea eliminar. Pulse OK.
3. Confirme que desea eliminar la actividad seleccionando “Yes”. Pulse OK. La actividad se elimina y aparece de nuevo disponible en la lista de actividades que se pueden añadir.
4. Para volver al menú de configuración, seleccione “Exit” y pulse OK.

5.7 Acerca de los ajustes de RF

Visualización de detalles:

Puede comprobar el estado de la conexión entre la estación base y el mando a distancia:

1. Seleccione la opción “RF Settings” del menú de configuración mediante los botones de cursor. Pulse OK.
2. Seleccione “Show details”. Pulse OK. Aparecen el nombre de la estación base conectada y la potencia de la señal.
3. Para volver al menú de configuración, seleccione “Next”. Pulse OK.

Nota:

Si en los detalles de RF Settings aparece “No Connection”, significa que el mando a distancia no se puede conectar a la estación base. Si se da el caso, debe volver a conectar la base.

Reconexión a la base

Si desea utilizar el mando a distancia para iPod™ con otra estación base o si se producen problemas técnicos, debe emparejar de nuevo el mando a distancia con la estación base.

1. Pulse brevemente el botón de reconexión de la parte inferior de la estación base para iPod™.

2. Seleccione la opción "RF Settings" del menú de configuración mediante los botones de cursor. Pulse OK.
3. Seleccione "Reconnect to Dock". Pulse OK. Con esta acción, se emparejan el mando a distancia y la estación base. Asegúrese de colocar el mando a distancia a un metro de la base durante este procedimiento.
4. Para volver al menú de configuración, seleccione "Next" y pulse OK.

Si en los detalles de RF Settings aparece "Cannot connect to dock. Try again.", debe reconectar la base siguiendo estos pasos:

1. Pulse el botón RECONNECT de la parte inferior de la base. Después de 5 segundos, el logotipo de Philips de la base comienza a parpadear.
2. Seleccione "Yes" en el mando a distancia. Pulse OK.

El mando a distancia y la base se reconectan. Una vez que se ha completado el proceso, aparece la siguiente pantalla:



3. Seleccione "Next". Pulse OK.

5.8 Cambio del idioma

Puede cambiar el idioma de las instrucciones del mando a distancia universal para iPod™.

Los modelos que se pueden adquirir en Norteamérica ofrecen los siguientes idiomas:

- English
- Français
- Español

Los modelos que se pueden adquirir en Europa ofrecen los siguientes idiomas:

- English
- Español
- Français
- Deutch
- Nederlands
- Italiano

Para cambiar el idioma:

1. Seleccione la opción "Change language" en el menú de configuración mediante los botones de cursor. Pulse OK.
2. Seleccione el idioma que desea. Pulse OK. El menú de configuración aparece en la pantalla en el idioma seleccionado.

5.9 Copia del volumen

Después de añadir los dispositivos, el mando a distancia universal para iPod™ copia automáticamente los botones de volumen y el botón de silenciamiento de la siguiente manera:

- Los dispositivos de vídeo, como los reproductores de DVD, DVDR, los vídeos y los módulos de satélite utilizan los botones de volumen del televisor (siempre que se haya programado).
- Los dispositivos de audio, como los reproductores de CD, los receptores multimedia digitales y los sintonizadores, utilizan los botones de volumen del amplificador o del receptor (siempre que se hayan programado).

Si no se ha instalado ningún televisor ni ningún amplificador, los botones de volumen no envían códigos. Si el dispositivo de origen se añade después, los botones de volumen se actualizarán automáticamente. Puede cambiar los botones de volumen que desea utilizar. Por ejemplo, si desea utilizar los botones de volumen del amplificador para el reproductor de DVD.

Para cambiar los botones de volumen:

1. Seleccione la opción Copy volume del menú de configuración mediante los botones de cursor. Pulse OK.
2. Seleccione el dispositivo del que desea copiar los botones de volumen (por ejemplo, TV, AMP o RECEIVER). Pulse OK.
3. Seleccione el dispositivo del que desea copiar los botones de volumen (por ejemplo, DVD o SAT). Pulse OK.
4. Confirme que desea copiar los botones de volumen de un dispositivo a otro seleccionando "Yes". Pulse OK. Los botones de volumen y el botón de silenciamiento se copian.
5. Para volver al menú de configuración, seleccione "Exit". Pulse OK.

5.10 Cambio del tiempo de espera de la pantalla

Para ahorrar energía, el mando a distancia universal para iPod™ se apaga si está sin utilizar durante un rato. Esto se conoce como el tiempo de espera de la pantalla. Puede utilizar distintos tiempos de espera:

- Corto
- Medio (valor predeterminado)
- Largo

Para cambiar el tiempo de espera de la pantalla:

1. Seleccione la opción "Display Time Out" en el menú de configuración mediante los botones de cursor. Pulse OK.
2. Seleccione el tiempo de espera que desea. Pulse OK. Se cambia el tiempo de espera del mando a distancia universal para iPod™. El menú de configuración aparece en la pantalla.

ⓘ Nota:

El tiempo de espera influye en la duración de las pilas. Cuanto más tiempo permanezca encendida la retroiluminación, antes se gastarán las pilas.

5.11 Pasos para realizar un restablecimiento completo

Puede restablecer completamente el mando a distancia para iPod™, de forma que se eliminan todos los dispositivos, las actividades, los botones y otros ajustes que se hayan programado. Después del restablecimiento, tendrá que configurar el mando a distancia otra vez.

Para realizar un restablecimiento completo:

1. Seleccione la opción "Full Reset" del menú de configuración mediante los botones de cursor. Pulse OK.
2. Confirme que desea realizar un restablecimiento completo seleccionando "Yes". Pulse OK.
3. Pulse OK para volver a confirmarlo. Se eliminan todos los ajustes del mando a distancia. Una vez que finaliza el restablecimiento completo, el mando a distancia se reinicia automáticamente. A continuación, debe configurar de nuevo el mando a distancia. Consulte la sección 3.3 **Instalación** y siga las indicaciones para emparejar la base y el mando a distancia para después repetir este procedimiento.

6 Garantía y servicio

El mando a distancia universal y la estación base para iPod™ disponen de una garantía limitada de un año.

Philips le garantiza que este producto no tendrá ningún tipo de defecto de material, fabricación o montaje, si se utiliza de forma normal siguiendo las especificaciones y advertencias, durante un año desde la fecha de compra. Esta garantía sólo le corresponde al comprador original del producto y no es transferible. Para poder ejercer los derechos que le otorga esta garantía, debe facilitar una prueba de compra en forma de recibo original de venta en el que aparezcan el nombre del producto y la fecha de compra. Si desea ponerse en contacto con el servicio de atención al cliente o utilizar la garantía, llame al **919-573-7863**. **NO EXISTE NINGUNA OTRA GARANTÍA EXPRESA O IMPLÍCITA.** La responsabilidad de Philips se limita a la reparación o a la sustitución del producto, si lo cree conveniente. Siempre que la ley lo permita, se eximirá de responsabilidad por daños accidentales, especiales y emergentes. Esta garantía le otorga derechos legales específicos. Los derechos pueden variar dependiendo del país en el que se encuentre.

Si desea ponerse en contacto con el servicio de atención al cliente o utilizar la garantía, llame al **919-573-7854** si se encuentra en Norteamérica, o visite **www.philips.com/support** para obtener asistencia global.

7 Información técnica

Especificaciones técnicas

Tamaño

Estación base:

- Longitud: 92,3 mm
- Anchura: 94,2 mm
- Profundidad: 28,5 mm

Mando a distancia:

- Longitud: 243,5 mm
- Anchura: 52 mm
- Profundidad: 30 mm

Alimentación

- Base: 12 V CC
- Mando a distancia: 3 pilas alcalinas AA
- Duración aproximada de las pilas: 4 meses

Pantalla

- Tipo: Dot Matrix
- Tamaño: 96 x 64 píxeles
- Iluminación: retroiluminación
- Color: blanco y negro

Conectores

- Conector para iPod™
- Toma S-Video
- Conector de entrada de audio
- Conector de alimentación de CC

Comunicación y medio de transmisión de la interfaz

Frecuencia de la portadora de infrarrojos y RF

- Infrarrojos: 36 kHz +/- 2%
- RF: 2,4 GHz

Tensión de funcionamiento general

- Intervalo mínimo normal de 3,3V a 4,8V

Intervalo de temperatura ambiente de funcionamiento

- De +5 C a 45 C

Certificados

- FCC
- IC
- UL/CUL
- CE
- Swiss Mark
- C-Tick

8 Preguntas más frecuentes

En este apartado podrá encontrar las respuestas a las preguntas más frecuentes sobre el mando a distancia universal y la estación base para iPod™. Para obtener más ayuda, visite www.philips.com/support o llame al teléfono **919-573-7854** si se encuentra en Norteamérica.

Para que la garantía sea válida, nunca intente reparar el sistema por cuenta propia. Si encuentra algún problema al utilizar el mando a distancia universal y la estación base para iPod™, compruebe lo siguiente antes de ponerse en contacto con Philips. Si el problema no se soluciona, visite el sitio Web de Philips en www.philips.com/support o póngase en contacto con Philips a través del teléfono **919-575-7854** si se encuentra en Norteamérica. Cuando se ponga en contacto con Philips, asegúrese de que tiene cerca el mando a distancia universal y la estación base para iPod™ y de que dispone del número de modelo y del número de serie.

¿Qué puedo hacer si aparece el mensaje “Cannot connect to iPod™ DOCKING CRADLE”?

Esto significa que la estación base no se ha configurado para su conexión al mando a distancia. Vuelva a conectar el mando a distancia a la estación base.

¿Qué puedo hacer si aparece en la pantalla el mensaje “No iPod™ DOCKING CRADLE found”?

Esto significa que la estación base no está dentro del alcance del mando a distancia. Acérquelo hasta al menos un metro de la estación base. Pulse OK para intentarlo de nuevo.

¿Qué ocurre si no encuentro la marca que necesito en la lista de dispositivos seleccionados?

Las marcas se clasifican por dispositivos y puede que no esté buscando en el dispositivo correcto.

- STB contiene los distintos sintonizadores para satélite y DVB-T.
- AUDIO SET contiene la combinación de sintonizador y amplificador, y CD o DVD en algunos casos.
- HTS contiene los sistemas de cine en casa.
- PVR contiene los videograbadores personales y los grabadores con disco duro.
- DMR contiene los receptores multimedia digitales
- TV-VCR, TV-DVD, DVD-VCR y DVD-HDD contienen combinaciones de dispositivos.
- GAME contiene funciones de reproducción de DVD para las consolas de videojuegos, por ejemplo, Xbox y Play Station.

No todas las marcas están disponibles en la base de datos. Si la marca que busca no está en la lista, seleccione “Not in list” y realice una búsqueda global en la base de datos. El mando a distancia probará todos los códigos disponibles. Este proceso puede tardar hasta 25 minutos.

¿Cómo puedo salir del asistente de instalación?

Para salir del asistente de instalación, pulse el botón IPOD™ LAUNCH.

¿Qué puedo hacer si el icono de “sin conexión” parpadea en la esquina superior derecha de la pantalla?

Puede deberse a varios motivos:

- La base está desconectada. Asegúrese de que el adaptador de corriente está conectado a una toma de corriente eléctrica operativa y de que los cables están conectados correctamente.
- El mando a distancia está demasiado lejos de la estación base para poder configurar una conexión. El mando a distancia no debe estar a más de una distancia de 40 metros de la estación base. Tenga en cuenta que los obstáculos entre el mando a distancia y la estación base pueden provocar la reducción de esta

distancia. Acerque el mando a distancia a la estación base. Otro dispositivo emisor de radiaciones, por ejemplo, un horno microondas, está ubicado demasiado cerca de la estación base e interfiere con las señales del mando a distancia. Apague los dispositivos ubicados cerca de la estación base que puedan estar causando las interferencias e intente establecer la conexión de nuevo.

¿Qué puedo hacer si el mando a distancia universal para iPod™ no recibe alimentación eléctrica?

Asegúrese de que el adaptador de corriente está conectado a una toma de corriente eléctrica operativa y que los cables están conectados correctamente. Puede que el mando a distancia universal para iPod™ esté en modo de espera. Puede tardar un poco en iniciarse si está en modo de espera. Asegúrese de utilizar tres pilas AA nuevas en el mando a distancia.

¿Qué puedo hacer si uno o más botones no funcionan correctamente?

Normalmente, esto significa que la función específica no está disponible en el mando a distancia original. Tenga en cuenta que el mando a distancia universal para iPod™ sólo tiene botones, por lo que sólo funcionarán los botones del mando a distancia que tienen asociada una función del dispositivo. También puede significar que el código del botón no es correcto. Puede reparar botones a partir del mando a distancia original. Algunos botones tienen funciones específicas de dispositivos.

¿Qué puedo hacer si los botones de volumen no funcionan correctamente?

Esto significa que el dispositivo de origen predeterminado para su dispositivo no está configurado. Después de añadir dispositivos, el mando a distancia SJM3151 copia automáticamente los botones de volumen y el botón de silenciamiento de la siguiente manera:

- Los dispositivos de vídeo, como los reproductores de DVD, DVDR, los vídeos y los módulos de satélite utilizan los botones de volumen del televisor.
- Los dispositivos de audio, como los reproductores de CD, los receptores multimedia digitales y los sintonizadores, utilizan los botones de volumen del amplificador o del receptor. Si no ha configurado el dispositivo de origen, los botones de volumen y el botón de silenciamiento no funcionarán. Puede optar por configurar el dispositivo de origen en el mando a distancia.

¿Qué puedo hacer si no se puede ver toda la música disponible en iTunes en la pantalla del mando a distancia universal para iPod™?

En el mando a distancia sólo se muestra la música que está disponible en la biblioteca del iPod™. Guarde la música disponible en la biblioteca de iTunes en la biblioteca del iPod™.

¿Qué puedo hacer si el mando a distancia universal para iPod™ no se activa?

Esto significa que el nivel de carga de las pilas es demasiado bajo. Cambie las pilas por otras nuevas.

Sommario

1. Importante	119	6. Garanzia e assistenza	137
2. Telecomando universale e alloggiamento docking per iPod™	121	7. Dati tecnici	138
2.1 Contenuto della scatola	122	8. Domande frequenti	139
2.2 Altri strumenti necessari	122		
2.3 Panoramica sul telecomando universale e alloggiamento docking per iPod™	123		
2.4 Panoramica sul menu principale	123		
3. Informazioni preliminari	124		
3.1 Preparazione	124		
3.2 Collegamento	124		
3.3 Configurazione	125		
4. Utilizzo del telecomando universale e dell'alloggiamento docking per iPod™	127		
4.1 Utilizzo del telecomando universale per iPod™ come sistema di controllo dell'iPod™	127		
4.2 Come trovare ed eseguire brani musicali dall'iPod™	127		
4.3 Utilizzo del telecomando universale per iPod™ come sistema di controllo universale a distanza	129		
4.4 Sostituzione delle batterie	130		
5. Ulteriori funzionalità del telecomando universale e dell'alloggiamento docking per iPod™	131		
5.1 Aggiunta di un dispositivo	131		
5.2 Eliminazione di un dispositivo	132		
5.3 Reimpostazione di un tasto	132		
5.4 Aggiunta di una funzione	133		
5.5 Aggiunta di una attività	133		
5.6 Eliminazione di una attività	134		
5.7 Informazioni sulle impostazioni RF	134		
5.8 Impostazione della lingua	135		
5.9 Copia delle funzioni volume	135		
5.10 Modifica del timeout del display	136		
5.11 Ripristino totale	136		

1 Importante

Prima di utilizzare il telecomando universale e l'alloggiamento docking per iPod™ è preferibile leggere il presente manuale in quanto contiene importanti informazioni e dettagli sul funzionamento del telecomando universale e sull'alloggiamento docking per iPod™.

© 2007 Koninklijke Philips Electronics N.V. Tutti i diritti riservati. La riproduzione totale o parziale è proibita senza il consenso scritto di chi detiene i diritti di copyright. I marchi sono di proprietà di Koninklijke Philips Electronics N.V. o dei rispettivi proprietari.

Conformità FCC

Questo dispositivo è conforme alle Norme FCC, Parte 15. Il funzionamento è soggetto alle due condizioni seguenti:

- 1 questo dispositivo non deve causare interferenze nocive e
- 2 questo dispositivo deve accettare qualsiasi tipo di interferenza in entrata, incluse quelle che possono causare un funzionamento indesiderato.

Nota

Questo apparecchio è stato testato ed è risultato conforme ai requisiti previsti per i dispositivi digitali di Classe B, ai sensi delle Norme FCC, parte 15. Tali limiti sono concepiti per garantire un ragionevole livello di protezione da interferenze dannose negli impianti in ambienti residenziali. Questo apparecchio genera, utilizza e può irradiare energia in radiofrequenza e, qualora non venga installato e utilizzato in conformità con le istruzioni, può provocare disturbi dannosi per le comunicazioni radio. Tuttavia non si garantisce che in una particolare installazione non si verifichino interferenze. Se l'apparecchio dovesse provocare interferenze tali da disturbare la ricezione radio o TV, il che può essere verificato accendendolo e spegnendolo, si invita l'utente a cercare di correggere l'interferenza adottando uno o più dei seguenti accorgimenti:

- Riorientare o spostare l'antenna ricevente.
- Aumentare la distanza tra l'apparecchio e il ricevitore.

- Connettere i dispositivi a una presa di un circuito che non sia quello al quale è collegato il ricevitore.
- Chiedere assistenza al rivenditore o a un tecnico radio/TV esperto.

L'esecuzione di qualsivoglia modifica non autorizzata apportata ai presenti dispositivi può portare alla revoca dell'autorizzazione alla loro messa in funzione.

Dichiarazione di conformità alle direttive canadesi
Questo apparecchio digitale appartenente alla Classe B è conforme alle norme canadesi ICES-003.

PHILIPS

PHILIPS CE - BL Home Control

07-EC-RM60002/01
(N. report)

DICHIARAZIONE DI IDENTITÀ

PHILIPS ELECTRONICS SINGAPORE
Pte Ltd

Divisione sistemi di controllo a distanza

Dichiara sotto la propria responsabilità che i seguenti sistemi di controllo RF a distanza sono identici dal punto di vista elettrico e meccanico eccezion fatta per la stampa sulla parte superiore, per la disposizione dei tasti e per i codici software.

I telecomandi SJM3151/RM60002/01 sono identici ai telecomandi SRM7500/10

Singapore, 10 agosto 2007



Werner Van Eck, General Manager,
Divisione business telecomandi

PHILIPS

PHILIPS ELECTRONICS SINGAPORE PTE LTD

07-EC-DSS1001/01

(N. report)

DICHIARAZIONE DI CONFORMITÀ EC

PHILIPS ELECTRONICS SINGAPORE
PTE LTD

Dichiara sotto la propria responsabilità che il prodotto elettrico:

**Stazione docking RF a 2 vie (2,4 GHz)
DS1001/01/SJM3151**

Stazione docking a 2 vie

a cui fa riferimento questa dichiarazione è conforme ai seguenti standard:

ESTI EN300 328 V1.6.1: 2004 e

EN 50371: 2002 e

ETSI EN 301 489-17 Vi.1.2: 2002 e

EN60950-1: 2001

In conformità a quanto specificato nelle direttive 89/336/CEE e 93/68/CEE

L'apparecchio è prodotto da un'azienda ISO9000.

Singapore, 10 agosto 2007

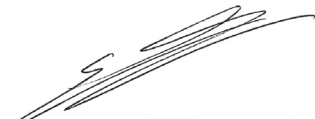

Werner Van Eck, General Manager,
Divisione business telecomandi

Con la presente, Philips Consumer Electronics, BG P&A, dichiara che il prodotto SJM3151 è conforme ai requisiti di base, e alle altre normative vigenti in materia, della direttiva 1999/5/CE.

Smaltimento del prodotto Il prodotto è stato progettato e assemblato con materiali e componenti di alta qualità che possono essere riciclati e riutilizzati.



Quando il simbolo di questo cassonetto della spazzatura a rotelle barrato è presente su un prodotto, significa che quest'ultimo è soggetto alle normative della Direttiva europea 2002/96/CE

Informarsi sulle modalità di raccolta differenziata dei prodotti elettrici ed elettronici, in vigore nella zona in cui si desidera smaltire il prodotto.

Attenersi alle normative locali per lo smaltimento dei rifiuti e non gettare i vecchi prodotti nei normali rifiuti domestici. Uno smaltimento adeguato dei prodotti aiuta a prevenire l'inquinamento ambientale e possibili danni alla salute.



Avvertenze

- Non esporre il prodotto a pioggia o umidità.
- Tenere lontano dalla luce del sole per evitare il surriscaldamento.
- Non disassemblare o riparare.
- Tenere lontano da apparecchi ad alta tensione.
- Quando vengono sostituite le batterie, non mischiare marche diverse di batterie né inserire batterie al carbonio/zinco all'interno del telecomando. Questa operazione può causare un funzionamento imprevedibile.

Portare la confezione al centro di raccolta più vicino per il riciclaggio.

2 Telecomando universale e alloggiamento docking per iPod™

Congratulazioni per l'acquisto e benvenuto in Philips!

Per trarre completo vantaggio dall'assistenza offerta da Philips, registrare il prodotto su www.philips.com/welcome.

Il telecomando universale e alloggiamento docking per iPod™ consente di controllare l'iPod™ a distanza mentre viene caricato. Inoltre, consente di controllare fino a 6 dispositivi audiovisivi. Philips mette a disposizione un'intera linea di prodotti per migliorare il funzionamento del lettore iPod™.

Il telecomando universale e alloggiamento docking per iPod™ funzionano con tutti i modelli di iPod™ che dispongono di un connettore docking. Non è interamente compatibile con il modello iPod™ 3G. Per un collegamento ottimale, utilizzare l'adattatore docking abbinato all'iPod™ oppure scegliere un adattatore specifico tra i cinque inclusi nella confezione del telecomando universale e alloggiamento docking per iPod™.

Nota

Gli apparecchi stereo e audiovisivi possono essere controllati solo tramite infrarossi o in "linea d'aria". La distanza per il controllo di questi apparecchi si limita a circa 9 metri e il telecomando si deve trovare in linea d'aria dalla porta IR dell'apparecchio audiovisivo. Il telecomando può controllare solo dispositivi dotati di sensore IR.

Questa sezione fornisce una panoramica dei comandi e delle funzioni del telecomando universale e alloggiamento docking per iPod™.

Caratteristiche principali del prodotto

- Consente di controllare iPod™, TV, videoregistratori, lettori DVD, sistemi via cavo e via satellite.
- Consente di controllare l'iPod™ e il sistema di home entertainment domestico.
- Schermo LCD retroilluminato
- Consente di visualizzare in maniera facile il menu dell'iPod™, le sequenze dei brani e le librerie anche in condizioni di scarsa illuminazione.
- Consente di ascoltare l'iPod™ tramite il sistema di home entertainment domestico.
- Posizionare l'iPod™ nell'alloggiamento docking, quindi collegarlo allo stereo tramite il cavo AV in dotazione.
- Controllo dell'iPod™ attraverso pareti, pavimenti, porte, soffitti e finestre grazie alla tecnologia RF a 2 vie.
- Consente di controllare il menu, le funzioni, le sequenze dei brani e le librerie dell'iPod™ da quasi tutti i punti della casa.
- Alloggiamento docking.
- Consente di ascoltare e caricare contemporaneamente l'iPod™.
- Condivisione della libreria video su uno schermo più ampio.
- Il cavo di uscita S-Video o RCA giallo del cavo AV consentono di collegarsi in maniera semplice al televisore.

2.1 Contenuto della scatola

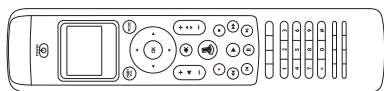

Telecomando universale

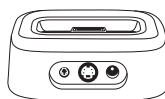

Alloggiamento docking per iPod™



Adattatore di alimentazione



5 adattatori per alloggiamento iPod™.*

- Tipo 3 per iPod™ mini
- Tipo 4 per iPod™ 4G da 20 GB
- Tipo 5 per iPod™ 4G da 40 GB
- Tipo 6 per iPod™ con display a colori da 20 e 30 GB
- Tipo 7 per iPod™ con display a colori da 60 GB



Cavo S-Video



Cavo AV RCA da 3,5 mm

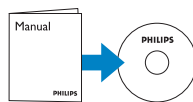

CD ROM con manuale di istruzioni



Guida di avvio rapido



(3) batterie AA

*Per i nuovi modelli di iPod™, utilizzare l'adattatore di questi ultimi.

2.2 Altri strumenti necessari

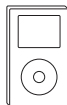

iPod™ con connettore docking

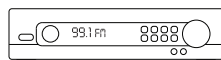

Ricevitore stereo

o

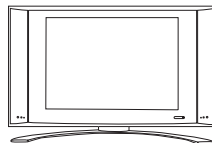

Televisore

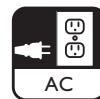

Presa elettrica

2.3 Panoramica sul telecomando universale e alloggiamento docking per iPod™

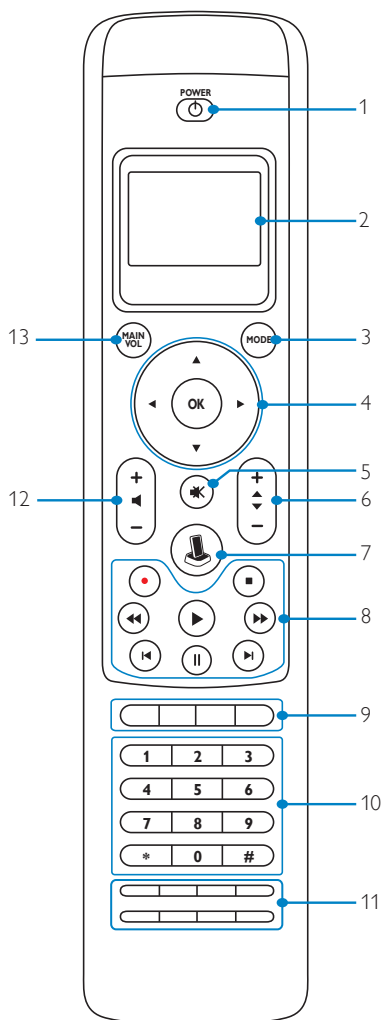
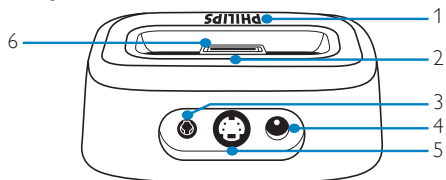

Alloggiamento

1. Indicatore LED
2. Fessure per la rimozione dell'adattatore per docking station
3. Jack di uscita A/V da 3,5 mm
4. Jack di alimentazione DC
5. Jack di uscita S-Video
6. Connettore iPod™

Telecomando

1. Tasto di accensione (POWER)
2. Schermo LCD
3. Tasto MODE
4. Tasti cursore (Navigazione) e tasto OK
5. Tasto Mute
6. Tasto volume +/-
7. Tasto di avvio iPod™
8. Tasti di esecuzione (Esegui, Rec, Stop, Indietro, Avanti, Pausa, Salta, Successivo)
9. Tasti specifici per i dispositivi (Guida, Live TV, HDD, Menu)
10. Tasti numerici
11. Tasti specifici per i dispositivi (CC/Televideo, Cancella, Invio, Zoom/16:9, Titolo, Capitolo, SOTTOTITOLI, CC e Zoom per testo /27 e 16:9 per /10, Audio)
12. Tasto canale +/-
13. Tasto volume principale (MAIN VOL)
14. Icona di batteria scarica (vedere sotto)
15. Icona di assenza di collegamento (vedere sotto)
16. Icona di trasmissione IR (vedere sotto)

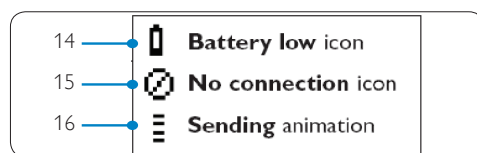

2.4 Panoramica sul menu principale



3 Informazioni preliminari

Avvertenza

Leggere attentamente le precauzioni di sicurezza nella sezione **1.1 Importante**, prima di collegare il telecomando universale e l'alloggiamento docking per iPod™.

Questa sezione fornisce un aiuto per la configurazione iniziale del telecomando universale e dell'alloggiamento docking per iPod™.

3.1 Preparazione

1. Rimuovere tutte le parti dall'imballaggio.
2. Posizionare l'alloggiamento docking vicino al proprio sistema home entertainment, allo stereo o al televisore.
3. Scollegare l'alimentazione da tutti i dispositivi di home entertainment.
4. Individuare la presa elettrica a muro più vicina.
5. Rimuovere il rivestimento protettivo dal telecomando universale per iPod™.
6. Rimuovere il rivestimento protettivo dal connettore iPod™ sull'alloggiamento docking.
7. Selezionare l'adattatore docking specifico per il proprio modello iPod™.
8. Inserire l'adattatore docking specifico nell'alloggiamento docking.

3.2 Collegamento

Per la riproduzione stereo:

1. Collegare i connettori RCA rosso e bianco che si trovano a una estremità del cavo AV in dotazione ai jack RCA Audio In del sistema home entertainment o dello stereo.

Nota

Se il dispositivo non verrà utilizzato per funzioni video, o si prevede di eseguire un collegamento

tramite la connessione S-Video, lasciare scollegato il connettore giallo RCA.

2. Collegare l'altra estremità del cavo AV in dotazione con la spina da 3,5 mm al jack che riporta la dicitura "AV" sull'alloggiamento docking.
3. Collegare un'estremità del cavo di alimentazione ad una presa di corrente e l'altra estremità al jack DC da 12V sul retro dell'alloggiamento docking.
4. Inserire le 3 batterie AA in dotazione nel vano batterie del telecomando. Seguire le indicazioni sulla polarità riportate all'interno del vano.

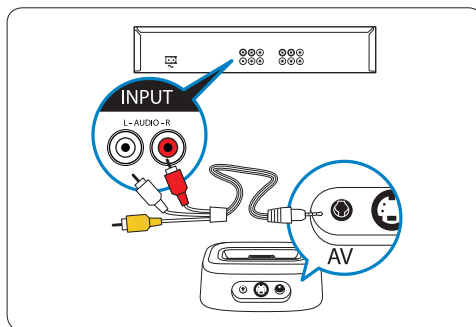

Per la riproduzione video:

1. Collegare un'estremità del cavo S-Video in dotazione al jack Video In del sistema home entertainment o del televisore.
2. Collegare l'altra estremità del cavo S-Video in dotazione al jack che riporta la dicitura "S-Video" sull'alloggiamento docking. Se vengono utilizzati i jack Composite Video, collegare la spina RCA nel jack RCA video del televisore.
3. Collegare un'estremità del cavo di alimentazione ad una presa elettrica. Collegare l'altra estremità al jack DC da 12V sul retro dell'alloggiamento docking.
4. Inserire le 3 batterie AA in dotazione nel vano batterie del telecomando. Seguire le indicazioni sulla polarità riportate all'interno del vano.

Collegamento S-Video

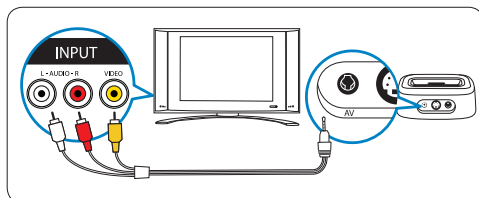

Collegamento S-Video

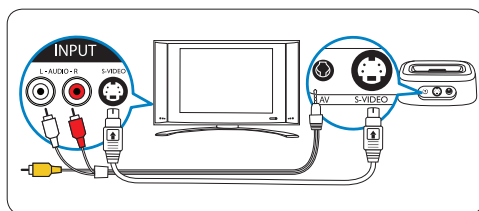

3.3 Configurazione

Una volta inserite le batterie nel telecomando e dopo aver collegato tutti i cavi necessari, sarà necessario effettuare una veloce “associazione” dell'alloggiamento docking con il telecomando.

Nota

Si consiglia di completare la configurazione iniziale, compresa la sequenza di “associazione” prima di inserire l'iPod™ nell'alloggiamento docking.

Associazione iniziale dell'alloggiamento docking con il telecomando:

1. Premere il tasto **POWER** sul telecomando.
2. Posizionare il telecomando entro 1 m dall'alloggiamento docking per la durata della procedura.
3. Seguire le istruzioni della semplice procedura guidata sul display.

Questa facile procedura guidata su schermo consente di effettuare la prima configurazione passo-passo del telecomando universale per iPod™.

Configurazione iniziale del telecomando universale per iPod™:

Informazioni preliminari

1. Selezionare la lingua per le istruzioni del telecomando utilizzando i tasti cursore. Premere **OK**.



Durante il processo di associazione, posizionare il telecomando entro 1 m dall'alloggiamento docking per tutta la durata della procedura.

Nota

Quando l'iPod™ è posizionato sull'alloggiamento docking, sullo schermo apparirà il messaggio mostrato di seguito. Si tratta di una funzionalità di routine.

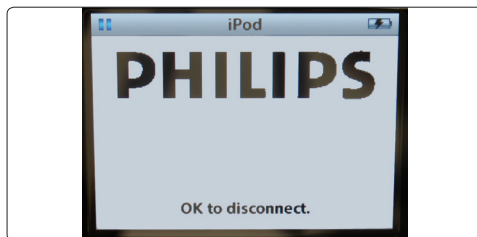

2. Selezionare il tasto “Avanti” e premere **OK**.
3. Confermare l'eventuale aggiunta di altri dispositivi, come televisori o lettori DVD, selezionando “Yes” (Sì). Premere **OK**. In questo modo i telecomandi originali dei dispositivi vengono sostituiti con il telecomando universale per iPod™.



4. Selezionare il dispositivo e la relativa marca da aggiungere utilizzando i tasti cursore. Premere OK. Il telecomando cercherà i codici disponibili nel database.
5. Seguire le istruzioni su schermo per effettuare una verifica dei codici. Quando viene individuato un codice funzionante, significa che il dispositivo è stato configurato correttamente. Appare quindi la seguente schermata:



Se non è stato trovato alcun codice funzionante:

- È possibile effettuare una ricerca completa del database per l'individuazione del codice corretto. Questo può richiedere fino a 25 minuti.
- È possibile ricavare i codici dal telecomando originale del dispositivo.

Per raggiungere un ulteriore dispositivo:

1. Selezionare "Yes" (Sì) e premere OK.
2. Ripetere questa procedura per ciascun dispositivo aggiuntivo.
3. Una volta che tutti i dispositivi sono stati aggiunti, selezionare "No". Premere OK. Uscire dalla procedura guidata.

Nota

Una volta effettuata la configurazione iniziale, le impostazioni del telecomando universale per iPod™ possono essere modificate in qualsiasi momento tramite il menu di configurazione. Premere contemporaneamente il tasto MODE e di AVVIO IPOD™ per 3 secondi.



Sullo schermo comparirà la richiesta di tenere premuti i due tasti per 3 secondi per entrare nella modalità di configurazione.



4. Utilizzo del telecomando universale e dell'alloggiamento docking per iPod™

Informazioni su come utilizzare il telecomando universale e l'alloggiamento docking per iPod™.

4.1 Utilizzo del telecomando universale per iPod™ come sistema di controllo dell'iPod™

Con questo dispositivo, è possibile gestire i menu, le sequenze dei brani e le librerie musicali e video dell'iPod™.

1. Posizionare l'adattatore docking specifico per il proprio modello di iPod™ nell'alloggiamento docking.
2. Collocare l'iPod™ nell'alloggiamento docking. La funzione di ricarica si avvia automaticamente.
3. Premere il tasto di AVVIO IPOD™.



Il telecomando si collega all'iPod™ e mostra la sequenza dei brani all'interno del dispositivo.



Nota

Se l'icona di assenza di collegamento inizia a lampeggiare sulla parte in alto a destra dello schermo, il telecomando universale per iPod™ non è in grado di collegarsi all'alloggiamento docking per iPod™. Per risolvere il problema vedere la sezione **8 Domande frequenti**.

4.2 Come trovare ed eseguire brani musicali dall'iPod™

Il menu del telecomando universale per iPod™ è simile al menu dell'iPod™ stesso.



Navigazione in modalità iPod™:



1. Andare su Music (Musica), Settings (Impostazioni), Now Playing (In esecuzione). Premere il tasto OK per effettuare la selezione.

☰ Nota

Se l'iPod™ non ha funzionalità video, l'opzione video non comparirà sullo schermo.

☰ Nota

La funzione "Now Playing" è visibile solo quando un brano musicale è in esecuzione.

2. Premere > od OK sul tasto di navigazione per accedere alla schermata successiva.
3. La modalità "Music" (Musica) contiene i seguenti sottomenu:
 - Sequenze dei brani
 - Artists (Artisti)
 - Albums (Album)
 - Songs (Brani)
 - Podcasts (Podcast)
 - Genres (Generi)
 - Composers (Autori)
 - Audio Books (Audiolibri)
 - a. Per selezionare una voce del menu e andare alla pagina successiva, premere > od OK sul tasto di navigazione.
 - b. Premere < per tornare alla schermata precedente oppure OK per andare a quella successiva.
 - c. Ripetere questa operazione fino a quando non è stata completata la propria scelta.

☰ Nota

In modalità iPod™, premere il tasto cursore < per tornare alla schermata precedente/voce di menu. Premere OK per effettuare una scelta e andare alla schermata successiva.

4. La modalità Settings (Impostazioni) contiene i seguenti sottomenu:
 - Shuffle (Casuale)
 - Le opzioni Shuffle sono:
 - Off, Songs (Brani) e Albums (Album).
 - L'impostazione predefinita è OFF>
 - Ripeti
 - Le opzioni Repeat sono:
 - Off, One (Uno) e All (Tutti).
 - L'impostazione predefinita è OFF>

- a. Per selezionare una voce del menu e andare alla pagina successiva, premere > od OK sul tasto di navigazione.
 - b. Premere < per tornare alla schermata precedente. Premere OK per andare alla schermata successiva.
 - c. Ripetere questa procedura fino a quando non è stata effettuata la scelta desiderata.
5. La modalità "Now Playing" (In esecuzione) permette di visualizzare la canzone più recente:
 - a. Premere < per tornare alla schermata precedente.

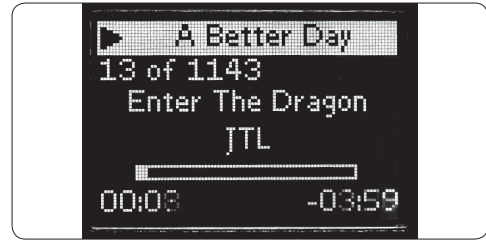

☰ Nota

Il telecomando universale e l'alloggiamento docking per iPod™ non consentono di sfogliare o gestire la Libreria foto dell'iPod™.

Controllo del volume dell'iPod™ posizionato sull'alloggiamento docking e dei dispositivi audiovisivi collegati, quali sistemi home theater, stereo o televisori:

1. Per regolare il livello dell'uscita audio dell'alloggiamento docking dell'iPod™, premere i tasti volume +/- . Comparirà una barra del volume sul display del telecomando.
2. Se il livello sonoro è ancora troppo alto o troppo basso, premere il tasto MAINVOL per passare al dispositivo audiovisivo e modificare il volume principale.

☰ Nota

Il controllo dei dispositivi audiovisivi è subordinato alla presenza, su questi ultimi, di una

porta IR; il telecomando universale per iPod™, inoltre, si deve trovare entro 9 metri in linea d'aria dal dispositivo.

3. Per tornare alla gestione dell'iPod™, premere il tasto di AVVIO IPOD™.

☰ Nota

Il volume principale funziona come un tasto a scelta rapida per passare in poco tempo dalla modalità TV, alla modalità AMP o RECEIVER (RICEVITORE). Se sono stati installati uno o più dispositivi di questo tipo, la priorità di funzionamento sarà: AMP, RECEIVER, TV.

4.3 Utilizzo del telecomando universale per iPod™ come sistema di controllo universale a distanza

Al telecomando universale per iPod™, possono essere collegati fino a 6 dispositivi AV, oltre all'alloggiamento docking per iPod™, se disponibile.

1. Premere il tasto MODE. L'icona del dispositivo, relativa all'ultimo apparecchio selezionato, comparirà sullo schermo. Premere nuovamente MODE fino a che il dispositivo che si desidera controllare non compare sul display.
2. Controllare il dispositivo usando i tasti funzione del telecomando universale per iPod™. Questi ultimi potranno attivare le stesse funzioni dei tasti corrispondenti del telecomando originale del dispositivo selezionato.

☰ Nota

I brani musicali che sono stati selezionati quando il telecomando funzionava come sistema di controllo dell'iPod™, continueranno ad essere riprodotti anche quando verrà modificata la modalità.

☰ Nota

Alcuni tasti specifici, disponibili sul telecomando originale, non funzioneranno sul telecomando universale per iPod™. Controllare le istruzioni del telecomando originale per informazioni sulle funzioni disponibili.

☰ Nota

Quando il telecomando viene riattivato dopo

un periodo di timeout, verrà attivato l'ultimo dispositivo selezionato prima dello scadere dell'intervallo.

Tasti specifici per i dispositivi

I tasti specifici per i dispositivi del telecomando universale per iPod™, possono avere funzioni

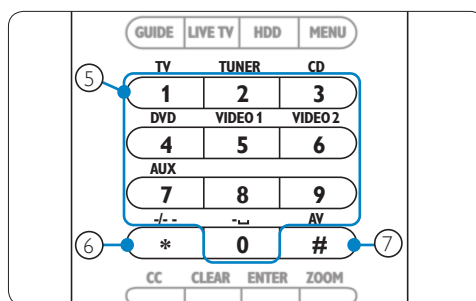
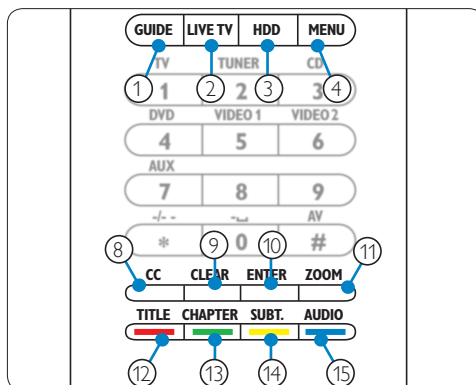

TV	Ricev. sat./cavo	Sist. audio
1. Guida	Guida	Banda
2. Esci	Torna alla Live TV	Scansione
3. -	Esci	-
4. Menu	Menu	Menu
5. Tasto numerico	Tasti numerici	Sorgenti in ingresso
6. -/-	-/-	Surround
7. Ingresso AV	Ingresso TV/SAT	Modalità Surround
8. cc/televideo	Preferiti	RDS
9. -	Aiuto	Cancella
10. PIP	Invio	Invio
11. Zoom/16:9	Menu principale	GEQ
12. Tasto colorato	Tasto colorato	Frontale
13. Tasto colorato	Tasto colorato	Centrale
14. Tasto colorato	Tasto colorato	Posteriore
15. Tasto colorato	Tasto colorato	Test

diverse a seconda del dispositivo selezionare il tasto **MODE**.

Nota

Gli altri dispositivi installati utilizzano le funzioni marchiate sul telecomando stesso. Fare riferimento al telecomando originale in caso di dubbio.

Per tornare alla sequenza dei brani dell'iPod™ dopo aver controllato un altro dispositivo con il telecomando universale per iPod™, premere il tasto di avvio iPod™.

4.4 Inizio di un'attività

Un'attività è una sequenza di pressioni di tasti che può essere programmata. Per vedere un DVD, ad esempio, normalmente sarebbe necessario:

1. Accendere il televisore.
2. Accendere il lettore DVD.
3. Accendere il sistema audio surround.
4. Selezionare il giusto segnale di ingresso sul televisore e sul sistema audio surround.
5. Premere il tasto **PLAY** per iniziare la riproduzione del DVD.

Selezionando la funzione "Watch DVD" (Guarda DVD) sul telecomando universale per iPod™, tutte le operazioni vengono eseguite automaticamente nella sequenza predefinita.

Inizio di un'attività

1. Premere ripetutamente il tasto **MODE** fino a che il nome dell'attività appare sulla parte superiore del display.
2. Confermare l'impostazione premendo **OK**. L'attività viene avviata immediatamente.

Possono essere aggiunte un massimo di 8 attività al telecomando universale per iPod™.

Per ulteriori informazioni sull'aggiunta e sull'eliminazione di attività, consultare la sezione **5.5 Aggiunta di un'attività** e la sezione **5.6 Eliminazione di una attività**.

Impostazione di funzioni aggiuntive

I dispositivi possono disporre di funzionalità aggiuntive che non sono attivabili tramite i tasti funzione del telecomando universale per iPod™.

Queste funzioni aggiuntive possono essere selezionate tramite il display.

1. Partendo da una qualsiasi modalità del dispositivo, premere il tasto **MAIN VOL**. Le funzioni aggiuntive del dispositivo compaiono sul display.
2. Per visualizzarle tutte, premere i tasti cursore su o giù.
3. Quando viene visualizzata la funzione desiderata, premere **OK**. Il telecomando invia un segnale IR.

Per l'aggiunta di funzioni aggiuntive al telecomando universale per iPod™, vedere la sezione **5.4 Aggiunta di una funzione**.

Suggerimento

Se una certa funzione non è presente, è possibile uscire dal menu **Extra** premendo nuovamente il tasto **MAIN VOL**.

Nota

Alcuni dispositivi non hanno funzioni aggiuntive disponibili nel database del telecomando. Tuttavia, è possibile copiare facilmente le funzioni aggiuntive del proprio telecomando con i tasti di memorizzazione. Vedere la sezione **5.4 Aggiunta di una funzione**.

4.5 Sostituzione delle batterie

Avvertenza

Quando si sostituiscono le batterie, non mischiare marche diverse o inserire batterie al carbonio/zinco all'interno del telecomando. Questa operazione può causare un funzionamento imprevedibile.

Quando le batterie sono quasi completamente scariche, l'icona di "Batteria scarica" compare sullo schermo. Sostituire le batterie vecchie con batterie nuove LR6 o AA di tipo alcalino. Seguire le normative locali in vigore per lo smaltimento delle batterie scariche.

5 Ulteriori funzionalità del telecomando universale e dell'alloggiamento docking per iPod™

Per utilizzare le funzioni avanzate del telecomando universale e alloggiamento docking per iPod™, è necessario utilizzare il menu di configurazione.

Per aprire il menu di configurazione, tenere premuti contemporaneamente i tasti MODE e di AVVIO IPOD™ per 3 secondi.

Per uscire dal menu di configurazione e andare direttamente al menu dell'iPod™, premere nuovamente il tasto di AVVIO IPOD™.

Per passare all'ultimo dispositivo selezionato, premere il tasto MODE.

5.1 Aggiunta di un dispositivo

Per poter gestire dei dispositivi tramite il telecomando universale per iPod™, è necessario prima di tutto aggiungerli al telecomando stesso. Possono essere aggiunti un massimo di 6 dispositivi tra quelli elencati di seguito. Alcuni esempi di dispositivi disponibili includono (senza limitarsi ad essi):

- Lettori DVD
- Dispositivi via cavo
- Dispositivi DSS (via satellite)
- Sintonizzatori
- Lettori CD
- Televisori

Controllare il menu del telecomando per un elenco completo dei dispositivi che possono essere aggiunti.

Lo stesso dispositivo non può essere aggiunto due volte. Una volta che è stato aggiunto un dispositivo al telecomando universale per iPod™, scompare dall'elenco. La lista dei dispositivi, comunque, include "TV-2" o "VCR-2" per la programmazione di un secondo televisore o di un secondo VCR.

Per aggiungere un dispositivo:

1. Selezionare l'opzione "Add a Device" (Aggiungi un dispositivo) dal menu di configurazione utilizzando i tasti cursore. Premere OK.

Nota

Se sono già stati aggiunti 6 dispositivi al telecomando, oltre all'alloggiamento docking per iPod™, verrà richiesto di eliminare un dispositivo.

2. Selezionare il dispositivo e la marca dell'apparecchio che si desidera aggiungere. Premere OK. Il telecomando cercherà i codici disponibili per la marca specificata.
3. Seguire le istruzioni su schermo per effettuare una verifica dei codici. Quando viene individuato un codice funzionante, significa che il dispositivo è stato installato correttamente. Appare quindi la seguente schermata:



Se non è stato trovato alcun codice funzionante:

- È possibile effettuare una ricerca completa del database per l'individuazione del codice corretto. Questo significa che il telecomando proverà tutti i codici presenti nel database fino a che non verrà trovato un codice funzionante. La procedura può richiedere fino a 25 minuti.
- È possibile ricavare i codici dal telecomando originale del dispositivo.

Per aggiungere un altro dispositivo, premere "Yes" (Sì). Premere OK e ripetere il passaggio 2 e 3.

Dopo aver aggiunto tutti i dispositivi, selezionare "No". Premere OK per tornare al menu di configurazione.

5.2 Eliminazione di un dispositivo

È possibile eliminare un dispositivo programmato dal telecomando universale per iPod™.

Per eliminare un dispositivo:

1. Selezionare l'opzione "Delete a Device" (Elimina un dispositivo) dal MENU di configurazione utilizzando i tasti cursore, quindi premere OK.
2. Selezionare il dispositivo che si desidera eliminare dall'elenco. Premere OK.
3. Confermare l'operazione selezionando "Yes" (Sì). Premere OK. Il dispositivo è stato cancellato ed è di nuovo disponibile nell'elenco dei dispositivi che possono essere aggiunti.
4. Per tornare al menu di configurazione, selezionare "Exit" (Esci). Premere OK.

Nota

Verranno cancellati anche i tasti del dispositivo eliminato che vengono utilizzati in altre funzioni, ad esempio in un'attività, oppure i tasti volume che sono stati copiati. Se necessario, controllare le attività programmate e i tasti volume del dispositivo e riprogrammarli.

5.3 Reimpostazione di un tasto

Se un tasto funzione non funziona correttamente con un dispositivo, è possibile reimpostarlo tramite la funzione di memorizzazione dal telecomando originale. Il telecomando universale per iPod™ può memorizzare fino a 200 tasti funzione. È possibile reimpostare tutti i tasti del telecomando universale per iPod™ ad eccezione dei tasti MODE, MAIN VOL e il tasto di AVVIO IPOD™.

Per reimpostare un tasto:

1. Selezionare l'opzione "Fix a Key" (Reimposta un tasto) dal menu di configurazione, utilizzando i tasti cursore. Premere OK.
2. Selezionare il dispositivo a cui fanno riferimento i tasti da reimpostare. Premere OK.
3. Confermare di essere in possesso del telecomando originale funzionante per poter procedere alla funzione di memorizzazione, selezionando "Yes" (Sì). Premere OK.

Nota

Se il telecomando universale per iPod™ ha già memorizzato 200 tasti funzione, una schermata comunicherà che la memoria è piena e verrà aperto automaticamente il menu di configurazione. Per svuotare la memoria, sarà quindi necessario eliminare un dispositivo.

4. Seguire le istruzioni su schermo per reimpostare il tasto: puntare i due telecomandi l'uno verso l'altro ad una distanza tra i 2 e 5 cm (0,5-2 pollici).



5. Selezionare il tasto funzione o la funzione aggiuntiva che si desidera reimpostare sul telecomando universale per iPod™. Per selezionare una funzione aggiuntiva, premere MAIN VOL. Selezionare la funzione con i tasti cursore su o giù. Premere OK.
6. Premere il tasto corrispondente sul telecomando originale fino a che non compare la conferma sullo schermo.

Una volta conclusa la fase di memorizzazione e reimpostazione, viene visualizzata la seguente schermata:



7. Per reimpostare altri tasti del dispositivo, selezionare "Yes" (Sì) Premere OK. Ripetere il passaggio 3.

Una volta reimpostati tutti i tasti, per tornare al menu di configurazione selezionare "No". Premere OK.

Nota

La reimpostazione di un tasto sovrascrive i dati precedentemente memorizzati nel telecomando universale per iPod™. Se il tasto veniva utilizzato per una attività, quindi, anche questa funzione subirà una modifica.

5.4 Aggiunta di una funzione

È possibile aggiungere funzioni aggiuntive al telecomando universale per iPod™.

Per aggiungere una funzione:

1. Selezionare l'opzione "Add a Function" (Aggiungi una funzione) dal menu di configurazione. Premere OK.
2. Selezionare il dispositivo per il quale si desidera aggiungere una funzione.
3. Selezionare la dicitura desiderata per la funzione aggiuntiva.
4. Memorizzare la funzione dal telecomando originale.

La funzione aggiuntiva viene memorizzata nel telecomando universale per iPod™.

Per accedere alla funzione aggiuntiva:

1. Premere il tasto MAIN VOL per passare al menu delle funzioni.
2. Selezionare la funzione desiderata utilizzando i tasti cursore. Premere OK.

Nota

Le funzioni aggiuntive dipendono dal dispositivo. Possono essere selezionate quando ci si trova nella modalità specifica del dispositivo audiovisivo. Esempio: se si desidera accedere ad una funzione del televisore, il telecomando deve essere in modalità TV.

5.5 Aggiunta di una attività

Un'attività è composta da una serie di pressioni dei tasti il cui segnale viene inviato dal telecomando universale per iPod™ quando viene selezionata l'attività stessa. È possibile aggiungere un massimo di 8 attività. Un'attività può contenere un massimo di 25 passaggi.

Per impostazione predefinita, il telecomando universale per iPod™ aggiunge un ritardo di 0,6 secondi dopo ogni pressione di un tasto in modo che i dispositivi rispondano correttamente ai segnali.

Questo intervallo può essere modificato:

- Se un dispositivo necessita di un intervallo più lungo prima di ricevere il segnale IR successivo, è possibile impostare un ritardo di 1 o 3 secondi. La sostituzione del ritardo preimpostato equivale ad un passaggio dell'attività.
- Se un'attività non necessita di alcun ritardo dopo ogni pressione, al fine di simulare una pressione prolungata, è possibile aggiungere l'opzione "no delay" (nessun ritardo). Esempio: se si desidera alzare il volume durante un'attività premendo il tasto volume + per quattro volte, non è necessario aggiungere un ritardo dopo ogni pressione. Basta aggiungere l'opzione "no delay" dopo ogni passaggio.

Per aggiungere un'attività:

1. Selezionare l'opzione "Add an Activity" (Aggiungi un'attività) dal menu di configurazione utilizzando i tasti cursore. Premere OK.

Nota

Se sono già state aggiunte 8 attività, verrà richiesto di eliminarne una. Vedere la sezione 5.6 Eliminazione di una attività.

2. Selezionare la voce dall'elenco delle attività, quindi premere OK.
3. Seguire le istruzioni su schermo per creare un'attività.
 - Utilizzare i tasti cursore per selezionare un dispositivo. Premere OK. Premere il tasto richiesto per aggiungere la pressione.
 - Se si desidera aggiungere un altro tasto o un ritardo, selezionare YES (Sì) premendo OK. Se non si desidera aggiungere un'altra attività, selezionare NO. Premere OK.

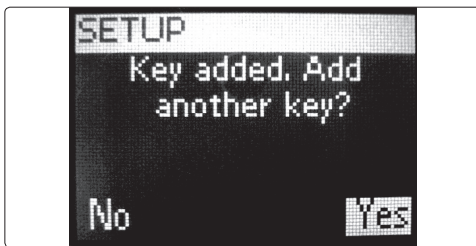

- Selezionare il ritardo. Premere OK. Vedere le istruzioni alla fine di questa procedura: "Per selezionare il ritardo desiderato".

Tenere presente che un'attività contiene un massimo di 25 passaggi.

Una volta inserita tutta la sequenza dei tasti e i ritardi, selezionare "No". Premere OK. L'attività viene salvata sul telecomando universale per iPod™.

4. Per tornare al menu di configurazione, selezionare "Exit" (Esci). Premere OK.

Per selezionare il ritardo desiderato:

1. Utilizzare i tasti cursore per visualizzare tutti i possibili ritardi disponibili.
2. Premere OK una volta individuato quello desiderato. Comparirà una schermata di conferma.
3. Premere YES (Sì) per aggiungere un altro tasto o un ritardo. Premere NO per uscire dalla procedura.

Suggerimento

Iniziare l'attività premendo ripetutamente il tasto **MODE** fino a che il nome dell'attività non compare sulla parte superiore del display del telecomando universale per iPod™. Premere OK.

5.6 Eliminazione di una attività

Per eliminare un'attività dal telecomando:

1. Selezionare l'opzione "Delete an Activity" (Elimina un'attività) dal menu di configurazione utilizzando i tasti cursore. Premere OK.
2. Selezionare l'attività da eliminare. Premere OK.
3. Confermare la scelta selezionando "Yes" (Sì). Premere OK. L'attività viene eliminata ed è nuovamente disponibile all'interno dell'elenco di attività che possono essere aggiunte.
4. Per tornare al menu di configurazione, selezionare "Exit" (Esci), quindi premere OK.

5.7 Informazioni sulle impostazioni RF

Show details (Mostra informazioni) È possibile controllare il collegamento tra l'alloggiamento docking e il telecomando in questo modo:

1. Selezionare l'opzione "RF Settings" (Impostazioni RF) dal menu di configurazione utilizzando i tasti cursore. Premere OK.
2. Selezionare "Show details" (Mostra informazioni), quindi premere OK. Sullo schermo compaiono il nome dell'alloggiamento docking collegato e la forza del segnale.
3. Per tornare al menu di configurazione, selezionare "Next" (Avanti). Premere OK.

Nota

Se le informazioni delle impostazioni RF sono seguite dalla scritta "No Connection" (Assenza di collegamento), il telecomando non riesce a collegarsi all'alloggiamento docking. In questo caso, è necessario ripristinare il collegamento.

Ripristino del collegamento con l'alloggiamento docking Se si desidera utilizzare il telecomando universale per iPod™ con un altro alloggiamento docking o in caso di problemi tecnici, sarà necessario associare nuovamente il telecomando all'alloggiamento.

1. Premere e rilasciare il tasto di riconnessione sulla base dell'alloggiamento docking per iPod™.

2. Selezionare l'opzione "RF Settings" (Impostazioni RF) dal menu di configurazione utilizzando i tasti cursore. Premere OK.
3. Selezionare "Reconnect to Dock" (Ricollegati all'alloggiamento docking). Premere OK. Viene quindi avviato il processo di associazione del telecomando all'alloggiamento docking. Assicurarsi di posizionare il telecomando entro 1 m dall'alloggiamento docking per tutta la durata della procedura.
4. Per tornare al menu di configurazione, selezionare "Next" (Avanti), quindi premere OK.

Se le informazioni delle impostazioni RF sono seguite dal messaggio "Cannot connect to dock. Try again" (Impossibile collegarsi all'alloggiamento docking. Riprovare.), è necessario ricollegarsi all'alloggiamento docking utilizzando la seguente procedura:

1. Premere il pulsante RECONNECT (RICOLLEGATI) posto sulla base dell'alloggiamento docking. Dopo 5 secondi, il logo Philips sull'alloggiamento inizia a lampeggiare.
2. Selezionare "Yes" (Sì) sul telecomando. Premere OK.

Il telecomando e l'alloggiamento ripristineranno il collegamento. Quando il processo viene concluso, sul display compare la seguente schermata:



3. Selezionare "Next" (Avanti). Premere OK.

5.8 Impostazione della lingua

È possibile modificare la lingua delle istruzioni del telecomando universale per iPod™.

I modelli acquistati in Nord America dispongono delle seguenti lingue:

- Inglese
- Francáís
- Espanol

I modelli acquistati in Europa dispongono delle seguenti lingue:

- Inglese
- Espanol
- Francáís
- Deutsch
- Nederlands
- Italiano

Per modificare la lingua:

1. Selezionare l'opzione "Change language" (Cambia lingua) nel menu di configurazione utilizzando i tasti cursore. Premere OK.
2. Selezionare la lingua desiderata, quindi premere OK. Il menu di configurazione apparirà sul display nella lingua scelta.

5.9 Copia delle funzioni volume

Una volta aggiunti i dispositivi, il telecomando universale per iPod™ esegue automaticamente una copia delle funzioni volume e disattivazione audio, associandole ai seguenti tasti:

- Per i dispositivi video, quali DVD, DVDR, VCR e decoder satellitare, vengono impostati i tasti volume relativi al televisore (purché sia stato programmato un televisore).
- Per i dispositivi audio, quali CD, DMR e sintonizzatore, vengono impostati i tasti volume relativi all'amplificatore o al ricevitore (purché sia stato programmato un amplificatore o un ricevitore).

In caso non sia stato installato alcun televisore o amplificatore, i tasti volume non invieranno codici. Quando l'apparecchiatura sorgente viene

aggiunta in un secondo momento, le funzioni volume vengono aggiornate automaticamente. È possibile cambiare l'impostazione dei tasti volume, ad esempio se si desidera utilizzare i tasti volume associati all'amplificatore per il DVD.

Per cambiare l'impostazione dei tasti volume:

1. Selezionare l'opzione "Copy volume" (Copia funzioni volume) nel menu di configurazione utilizzando i tasti cursore, quindi premere OK.
2. Selezionare il dispositivo dal quale si desiderano copiare le funzioni volume (ad es., TV, AMP o RECEIVER), quindi premere OK.
3. Selezionare il dispositivo per il quale si desiderano copiare le funzioni volume (ad es., DVD o SAT), Quindi, premere OK.
4. Confermare l'intenzione di copiare le funzioni volume da un dispositivo all'altro selezionando "Yes" (Sì) e premendo OK. Le funzioni volume e disattivazione audio vengono copiate.
5. Per tornare al menu di configurazione, selezionare "Exit" (Esci). Premere OK.

5.10 Modifica del timeout del display

Per ragioni di risparmio energetico, il telecomando universale per iPod™ si spegne dopo un certo periodo di inattività: il cosiddetto "timeout" del display. È possibile modificare tale intervallo scegliendo una delle seguenti impostazioni:

- "Short" (Breve)
- "Medium" (Medio - impostazione predefinita)
- "Long" (Lungo)

Per modificare il timeout del display:

1. Selezionare l'opzione "Display Time Out" (Timeout del display) nel menu di configurazione utilizzando i tasti cursore. Premere OK.

2. Selezionare l'intervallo di timeout desiderato, quindi, premere OK. Il timeout per il telecomando universale per iPod™ viene modificato. Sul display appare la schermata del menu di configurazione.

Nota

Il timeout del display influisce sulla durata delle batterie: più a lungo rimane accesa la retroilluminazione del display, prima si consumano le batterie.

5.11 Ripristino totale

È possibile ripristinare completamente le impostazioni del telecomando universale per iPod™, eliminando la programmazione di tutti i dispositivi, le attività, i tasti funzione e altro. Una volta effettuato tale ripristino, è necessario riconfigurare nuovamente il telecomando.

Per eseguire il ripristino totale:

1. Selezionare l'opzione "Full Reset" (Ripristino totale) nel menu di configurazione utilizzando i tasti cursore, quindi premere OK.
2. Confermare l'operazione selezionando "Yes" (Sì), quindi premere OK.
3. Premere OK per confermare una seconda volta. Sul telecomando vengono eliminate tutte le impostazioni. Una volta terminato il ripristino totale, sul telecomando si riavvia automaticamente la procedura di inizializzazione: a questo punto, è necessario riconfigurare nuovamente il telecomando. Vedere la sezione **3.3 Configurazione** e seguire le istruzioni per l'associazione iniziale dell'alloggiamento docking con il telecomando per ripetere la procedura.

6 Garanzia e assistenza

Il telecomando universale e alloggiamento docking per iPod™ viene fornito con una garanzia limitata di 1 anno.

Philips garantisce che questo prodotto è esente da difetti di materiale, lavorazione ed assemblaggio e ne garantisce il corretto funzionamento in condizioni di utilizzo appropriato, conforme alle specifiche ed alle avvertenze, per il periodo di un anno a decorrere dalla data di acquisto del prodotto. Tale garanzia è valida esclusivamente per l'acquirente originario del prodotto e non può essere trasferita. Per poter fruire dei diritti concessi dalla presente garanzia sarà necessario esibire una prova d'acquisto sotto forma di una ricevuta d'acquisto originale con indicazione del nome del prodotto e della data d'acquisto. Per il servizio di assistenza clienti e per usufruire dei servizi in garanzia, chiamare il numero **919-573-7863**. **NON ESISTONO ALTRE GARANZIE ESPLICITE O IMPLICITE.**

La responsabilità di Philips è limitata alla riparazione o, a sua discrezione, alla sostituzione del prodotto. Philips non si assume alcuna responsabilità per danni incidentali, particolari o consequenziali, laddove permesso dalla legge. La presente garanzia attribuisce all'acquirente diritti legali specifici. L'acquirente potrebbe avere altri diritti che variano da Stato a Stato.

Per il servizio di assistenza clienti e per usufruire dei servizi in garanzia, chiamare il numero **919-573-7854** se si risiede in Nord America, oppure visitare il sito Web **www.philips.com/support** per l'assistenza globale.

7 Dati tecnici

Specifiche meccaniche

Dimensioni

Alloggiamento docking

- Lunghezza complessiva: 92,3 mm
- Larghezza complessiva: 94,2 mm
- Spessore complessivo: 28,5 mm

Telecomando

- Lunghezza complessiva: 243,5 mm
- Larghezza complessiva: 52 mm
- Spessore complessivo: 30 mm

Alimentazione

- Alloggiamento docking: CC a 12V
- Telecomando: 3 batterie alcaline di tipo AA
- Durata approssimativa delle batterie: 4 mesi

Display

- Tipo: a matrice di punti
- Formato: 96 x 64 pixel
- Illuminazione: retroilluminazione
- Colore: bianco e nero

Connettori

- Connettore iPod™
- Jack S-Video
- Jack di ingresso audio
- Jack di alimentazione CC

Comunicazione e interfaccia

Mezzo di trasmissione

Frequenza portante infrarossi e RF

- Infrarossi: 36 KHz +/- 2%
- RF: 2,4 GHz

Tensione generale in funzione

- (min.) tipica, da 3,3V a 4,8V

Intervallo temperatura ambientale di funzionamento

- Da 5 °C a 45 °C

Certificazioni

- FCC
- IC
- UL/cUL
- CE
- Swiss Mark
- C-Tick

8 Domande frequenti

Di seguito è possibile trovare alcune delle domande più frequenti, con le relative risposte, sul telecomando universale e alloggiamento docking per iPod™. Per ulteriore assistenza, visitare il sito Web www.philips.com/support oppure telefonare al numero **919-573-7854** per i residenti in Nord America.

Per non invalidare la garanzia, non tentare di riparare il sistema per conto proprio. In caso di problemi durante l'utilizzo del telecomando universale e alloggiamento docking per iPod™, consultare la presente sezione prima di rivolgersi a Philips. Se il problema persiste, visitare il sito Web di Philips alla pagina www.philips.com/support oppure telefonare al numero **919-573-7854** per i residenti in Nord America. In caso fosse necessario rivolgersi a Philips, accertarsi di avere a portata di mano il telecomando universale e alloggiamento docking per iPod™, il numero di modello e di serie.

Cosa bisogna fare quando sul display appare il messaggio "Cannot connect to iPod™ DOCKING CRADLE" (Collegamento con l'alloggiamento docking per iPod™ impossibile)?

L'alloggiamento docking non è configurato per collegarsi al telecomando. Ricollegare il telecomando all'alloggiamento docking.

Cosa bisogna fare quando sul display appare il messaggio "No iPod™ DOCKING CRADLE found" (Nessun alloggiamento docking per iPod™ disponibile)?

L'alloggiamento docking si trova al di fuori della portata del telecomando. Spostarsi più vicino all'alloggiamento docking, ad un massimo di 1 m, quindi premere **OK** per provare nuovamente.

Cosa bisogna fare se non si trova la marca di un apparecchio nell'elenco dei dispositivi selezionati?

Le marche sono suddivise per dispositivo ed

è possibile che si stia guardando all'interno dell'elenco di dispositivi errato.

- STB contiene l'elenco dei ricevitori satellitari e DVB-T.
- AUDIO SET contiene l'elenco dei sintonizzatori/amplificatori e, in alcuni casi, dei lettori CD e DVD.
- HTS contiene l'elenco dei sistemi di home theater.
- PVR contiene l'elenco dei videoregistratori e dei registratori dotati di disco rigido.
- DMR contiene l'elenco dei ricevitori Digital Media Recorder.
- TV-VCR, TV-DVD, DVD-VCR DVD-HDD contiene l'elenco di dispositivi combinati
- GAME contiene l'elenco delle console per giochi con funzione di riproduzione DVD, quali Xbox e Play Station.

Non tutte le marche sono disponibili nel database: nel caso che la marca che si possiede non compaia nell'elenco, selezionare "Not in list" (Non presente nell'elenco) per eseguire una ricerca in tutto il database. Il telecomando effettuerà una prova con tutti i codici disponibili. La procedura può richiedere fino a 25 minuti.

Come si esce dalla procedura di configurazione guidata?

Per uscire dalla configurazione guidata, premere il tasto **AVVIO POD™**.

Cosa bisogna fare quando l'icona "No Connection" (Assenza di collegamento) lampeggia sulla parte superiore destra del display?

Il fatto può avere due cause:

- L'alloggiamento docking è scollegato. Accertarsi che l'adattatore di alimentazione sia collegato a una presa di corrente funzionante e che i cavi siano inseriti correttamente.
- Il telecomando non è sufficientemente vicino all'alloggiamento docking per stabilire un collegamento. È necessario che il telecomando rimanga entro un raggio massimo di 40 metri dall'alloggiamento docking. Eventuali ostacoli presenti nella linea d'aria tra il telecomando e

l'alloggiamento possono accorciare la distanza massima. Avvicinare il telecomando all'alloggiamento docking. È possibile che altri dispositivi a onde, ad es. un forno a microonde, siano troppo vicini all'alloggiamento docking e interferiscano con il segnale del telecomando. Spegnere i dispositivi vicini all'alloggiamento docking che potrebbero creare interferenza e tentare nuovamente il collegamento.

Cosa bisogna fare se il telecomando universale per iPod™ non si accende?

Verificare che l'alimentatore sia collegato a una presa di corrente funzionante e che i cavi siano inseriti correttamente. Il telecomando universale per iPod™ potrebbe trovarsi in modalità stand-by: il riavvio dalla modalità stand-by richiede un'attesa maggiore. Accertarsi di avere inserito 3 batterie alcaline di tipo AA nel telecomando.

Cosa bisogna fare se uno o più tasti non funzionano correttamente?

Normalmente ciò è dovuto all'assenza della relativa funzione sul telecomando originale. Il telecomando universale per iPod™ è dotato solo di tasti funzione, pertanto è possibile utilizzare solo quelli che corrispondono a una determinata funzione del dispositivo. La ragione potrebbe essere anche un codice difettoso associato al tasto. È possibile reimpostare i tasti tramite il telecomando originale. Alcuni tasti corrispondono a funzioni che sono specifiche di determinati dispositivi.

Cosa bisogna fare se i tasti volume non funzionano correttamente?

Ciò è dovuto al fatto che il dispositivo sorgente non è installato. Una volta aggiunti i dispositivi, il telecomando SJM3151 esegue automaticamente una copia delle funzioni volume e disattivazione audio, associandole ai seguenti tasti:

- Per i dispositivi video, quali DVD, DVDR, VCR e decoder satellitare, vengono impostati i tasti volume relativi al televisore.

- Per i dispositivi audio, quali CD, DMR e sintonizzatore, vengono impostati i tasti volume relativi all'amplificatore o al ricevitore. Se non è stato installato alcun dispositivo sorgente, i tasti funzione relativi al volume e alla disattivazione audio non funzionano. È possibile scegliere di installare il dispositivo sorgente sul telecomando.

Cosa bisogna fare se non si riesce a visualizzare tutta la musica disponibile in iTunes sul display del telecomando universale per iPod™?

Sul telecomando viene visualizzata soltanto la musica disponibile nell'archivio musicale dell'iPod™. Memorizzare la musica disponibile nell'archivio di iTunes sull'iPod™ desiderato.

Cosa bisogna fare se il telecomando universale per iPod™ non si attiva?

La carica delle batterie è insufficiente: rimuoverle e sostituirle con batterie nuove.

Índice

1. Importante	142	6. Garantia e assistência	160
2. O seu telecomando universal e base de suporte para iPod™	144	7. Dados técnicos	161
2.1 Conteúdo da embalagem	145	8. Perguntas mais frequentes	162
2.2 Também precisa de...	145		
2.3 Descrição geral do telecomando universal e da base de suporte para iPod™	146		
2.4 Menu principal	146		
3. Como começar	147		
3.1 Preparação	147		
3.2 Ligação	147		
3.3 Instalação	148		
4. Utilizar o telecomando universal e base de suporte para iPod™	150		
4.1 Utilizar o telecomando universal para iPod™ como comando do iPod™	150		
4.2 Percorrer e reproduzir música a partir do iPod™	150		
4.3 Utilizar o telecomando universal para iPod™ como um telecomando universal	152		
4.4 Iniciar uma actividade	153		
4.5 Substituir as pilhas	153		
5. Funcionalidades adicionais do telecomando universal e da base de suporte para iPod™	154		
5.1 Adicionar um dispositivo	154		
5.2 Apagar um dispositivo	155		
5.3 Fixar um botão	155		
5.4 Adicionar uma função	156		
5.5 Adicionar uma actividade	156		
5.6 Apagar uma actividade	157		
5.7 Acerca das definições RF	157		
5.8 Mudar o idioma	158		
5.9 Copiar o volume	158		
5.10 Mudar o tempo de espera do visor	159		
5.11 Efectuar uma reposição completa	159		

1 Importante

Queira dedicar algum tempo a ler este manual antes de utilizar o telecomando e a base de suporte para iPod™. Consta de informação e notas importantes relativas ao funcionamento do seu telecomando universal e base de suporte para iPod™.

© 2007 Koninklijke Philips Electronics N.V. Todos os direitos reservados. A reprodução, parcial ou total, é proibida sem o acordo escrito do proprietário dos direitos de autor. As marcas comerciais são propriedade de Koninklijke Philips Electronics N.V. ou respectivos detentores.

Conformidade FCC

Este dispositivo está em conformidade com a Secção 15 das normas da FCC. O funcionamento está sujeito às seguintes condições:

- 1 Este dispositivo não pode causar interferências prejudiciais; e
- 2 Este dispositivo deverá aceitar todas as interferências recebidas, incluindo interferências que causem funcionamento indesejado.

Nota

Este equipamento foi testado e cumpre os limites para dispositivos digitais de Classe B, de acordo com a Secção 15 das normas da FCC. Estes limites foram concebidos para proporcionar uma protecção razoável contra interferências nocivas numa instalação doméstica. Este equipamento gera, utiliza e pode irradiar energia de radiofrequência e, se não for instalado e utilizado de acordo com as instruções, pode provocar interferências prejudiciais nas comunicações por rádio. Todavia, não existe qualquer garantia de que não possam ocorrer essas interferências numa determinada instalação. No caso deste equipamento causar interferências na recepção dos sinais de rádio ou televisão (determinadas ao desligar e ligar o dispositivo), recomenda-se que o utilizador tente corrigir as interferências tomando uma ou mais das seguintes medidas:

- Reorientar ou mudar o local da antena de recepção.
- Aumentar a distância entre o equipamento e o receptor.

- Ligar o equipamento a uma tomada num circuito diferente daquele ao qual o receptor está ligado.
- Consultar o distribuidor ou um técnico experiente de rádio/televisão para o ajudar.

As alterações não autorizadas efectuadas a este equipamento podem resultar na anulação da autorização de utilização do equipamento.

Declaração da indústria do Canadá
Este dispositivo digital de Classe B está em conformidade com a norma canadiana ICES-003.

PHILIPS

PHILIPS CE – BL Home Control

07-EC-RM60002/01

(Relatório nº)

DECLARAÇÃO DE IDENTIDADE

Nós, PHILIPS ELECTRONICS SINGAPORE
Pte Ltd
Remote Control Systems

Declaramos, sob nossa responsabilidade, que os seguintes telecomandos RF apresentam características mecânicas e eléctricas idênticas, excepto no que se refere à informação impressa na parte superior e ao método de introdução de informação criptográfica; os códigos de software são também diferentes.

O telecomando SJM3151/RM60002/01 é idêntico ao: telecomando SRM7500/10

Singapura, 10 de Agosto de 2007

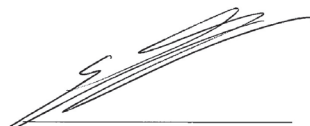

Werner Van Eck, Director-geral,
Business Line Remote Control

PHILIPS

PHILIPS ELECTRONICS SINGAPORE PTE LTD

07-EC-DSS1001/01

(Relatório nº)

DECLARAÇÃO DE CONFORMIDADE DA CE

Nós, PHILIPS ELECTRONICS SINGAPORE
PTE LTD

Declaramos, sob nossa responsabilidade, que o
produto eléctrico:

**Estação de base bidireccional RF
(2,4GHz) DS1001/01/SJM3151**

Estação de base bidireccional RF

à qual esta declaração diz respeito está em
conformidade com as seguintes normas:

*ESTI EN300 328 V1.6,1: 2004 e
EN 50371: 2002 &
ETSI EN 301 489-17 Vi.1,2: 2002 e
EN60950-1: 2001*

De acordo com as provisões constantes das
directivas 89/336/CEE e 93/68/CEE

Produto fabricado por uma empresa com
certificação ISO9000.

Singapura, 10 de Agosto de 2007



Werner Van Eck, Director-geral,
Business Line Remote Control

Pela presente, a Philips Consumer Electronics,
BG P&A, declara que este produto SJM3151 está
em conformidade com os requisitos essenciais
e restantes provisões aplicáveis contidas na
directiva 1999/5/CE.

Eliminação de produtos usados:

O seu produto foi concebido e fabricado com
materiais e componentes de alta qualidade, que
podem ser reutilizados e reciclados.



Quando um produto apresenta
este símbolo (caixote de lixo com x
sobreposto), o produto é abrangido
pela Directiva europeia 2002/96/CE

Informe-se acerca do sistema de recolha
selectiva local para produtos eléctricos e
electrónicos.

**Aja de acordo com os regulamentos locais
e não descarte os seus antigos produtos
com o lixo doméstico comum. A correcta
eliminação do produto usado ajuda a
evitar potenciais consequências negativas
para o meio ambiente e para a saúde
pública.**



Avisos

- Não expor o produto à chuva
ou água.
- Manter o produto afastado da luz solar
para evitar o sobreaquecimento.
- Não desmontar nem reparar.
- Manter afastado de produtos de elevada
voltagem.
- Ao substituir as pilhas, não misturar
pilhas de marcas diferentes nem
colocar pilhas de carbono-zinco no
telecomando. O produto poderá
apresentar funcionamento imprevisível.

Leve a embalagem para o centro de reciclagem
local.

PORTUGUÊS

2 O seu telecomando universal e base de suporte para iPod™

Parabéns pela compra do seu produto e bem-vindo à Philips!

Para beneficiar na totalidade do suporte que a Philips oferece, registe o seu produto em www.philips.com/welcome.

O telecomando universal e base de suporte para iPod™ permitem o controlo remoto do seu iPod™ enquanto efectua o carregamento do mesmo. Permitem ainda controlar um máximo de 6 outros dispositivos AV. A Philips oferece-lhe uma gama completa de produtos que expandirão a sua experiência iPod™.

O seu telecomando universal e base de suporte para iPod™ funcionam com todos os modelos de iPod™ com conector de base. Não são totalmente compatíveis com iPod™ 3G. Para obter a melhor ligação, utilize o adaptador de base fornecido com o seu iPod™ ou escolha o adaptador correcto dentre os 5 incluídos com o telecomando universal e a base de suporte para iPod™.

Nota

O equipamento de estéreo e A/V apenas ser pode controlado através do funcionamento por infravermelhos ou “linha de vista”. A distância máxima de controlo destes dispositivos é de 9 metros e o telecomando deverá encontrar-se na “linha de vista” da porta de infravermelhos do equipamento AV. O telecomando apenas poderá controlar dispositivos com sensor de infravermelhos.

Esta secção contém uma descrição geral dos controlos e funções deste telecomando universal e base de suporte para iPod™.

Destaques do produto

- Controla iPod™, TVs, videogravadores, leitores de DVD, sistemas de cabo e satélite
- Controla o seu iPod™ e sistema de entretenimento em casa.
- Ecrã LCD com retroiluminação
- Oferece uma visualização fácil do menu iPod™, listas de reprodução e bibliotecas (mesmo em condições de fraca luminosidade)
- Reproduz o conteúdo no iPod™ através do seu sistema de entretenimento em casa
- Coloque o iPod™ na base e ligue-o ao sistema estéreo, através do cabo AV fornecido
- Controla o iPod™ através de paredes, piso, portas, tectos e janelas graças à tecnologia bidireccional RF
- Permite controlar o menu, as funções, listas de reprodução e bibliotecas do iPod™ a partir de quase todas as divisões da casa
- Base de suporte
- Permite utilizar e carregar o iPod™ ao mesmo tempo.
- Permite partilhar a sua biblioteca de vídeos num ecrã de maiores dimensões
- Cabo S-Video ou conector RCA amarelo do cabo AV para ligação ao TV

2.1 Conteúdo da embalagem

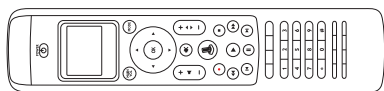

Telecomando universal



Base de suporte para iPod™



Transformador



5 adaptadores de base iPod™:*

- tipo 3 para mini
- tipo 4 para 4G de 20 GB
- tipo 5 para 4G de 20 GB
- tipo 6 para iPod™ com visor a cores de 20 GB/30 GB
- tipo 7 para iPod™ com visor a cores de 20 GB/30 GB



Cabo S-Video



Cabo AV 3,5 mm-para-RCA

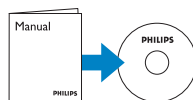

CD-ROM com manual de instruções



Manual de Início Rápido



(3) pilhas AA

*Para versões iPod™ mais recentes, utilize o adaptador fornecido com o seu iPod™.

2.2 Também precisa de...

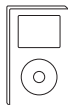

iPod™ com conector de base

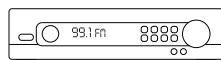

Receptor estéreo

ou

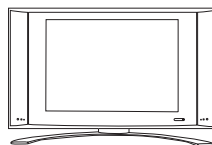

TV

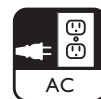

Tomada eléctrica

PORTUGUESE

2.3 Descrição geral do telecomando universal e da base de suporte para iPod™

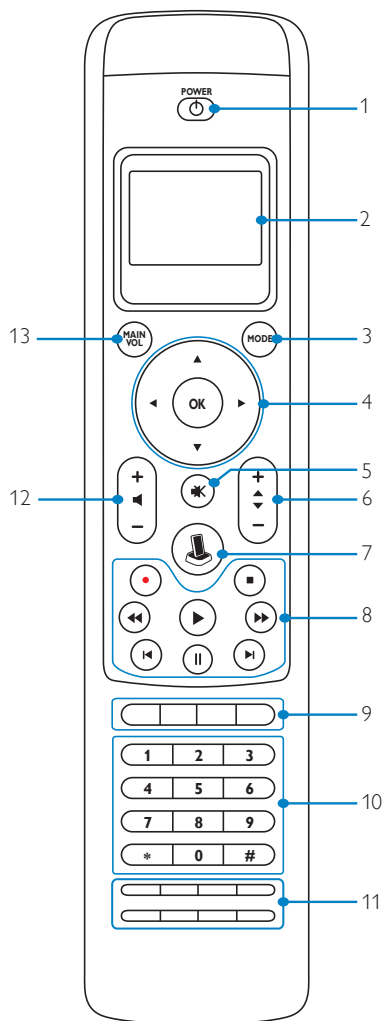
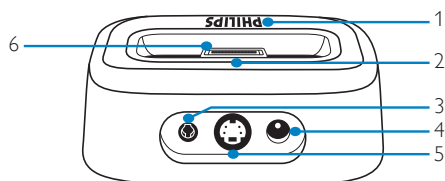

Suporte:

1. Indicador LED
2. Ranhuras para remover o adaptador de base
3. Tomada de saída A/V de 3,5mm
4. Tomada de energia CC
5. Tomada de saída S-Video
6. Conector para iPod™

Telecomando:

1. Botão Power (Ligar/desligar)
2. Ecrã LCD
3. Botão Mode (Modo)
4. Botões de cursor (navegação) e botão OK
5. Botão "sem som"
6. Botão para aumentar/diminuir o volume
7. Botão de activação do iPod™
8. Botões de reprodução (Reproduzir, gravar, parar, retroceder, avançar, pausa, saltar, seguinte)
9. Botões específicos do dispositivo (Guide (Guia), Live TV (TV ao vivo), HDD, Menu)
10. Botões numéricos
11. Botões específicos do dispositivo (CC/Text (CC/Texto), Clear (Limpar), Enter, Zoom/16:9, Title (Título), Chapter (Capítulo), SUBT (Legendas), CC & Zoom for /27 Text (CC e Zoom para /27 texto) & 16:9 for /10 (16:9 para /10), Audio (Áudio))
12. Botão para percorrer os canais
13. Botão Main Vol (Volume principal)
14. Ícone de pilhas fracas (ver abaixo)
15. Ícone sem ligação (ver abaixo)
16. Ícone de transmissão por IV (ver abaixo)

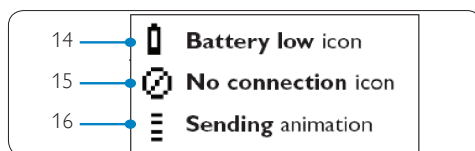

2.4 Menu principal



3 Como iniciar

Aviso

Leia atentamente as recomendações de segurança da secção **1.1 Importante**, antes de ligar o telecomando universal e base de suporte para iPod™.

Esta secção auxilia-o na instalação do telecomando universal e base de suporte para iPod™.

3.1 Preparação

1. Retire todo o conteúdo da embalagem
2. Coloque a base junto ao sistema de entretenimento em casa, sistema estéreo ou TV.
3. Desligue todos os seus produtos de entretenimento em casa.
4. Localize a tomada eléctrica mais próxima.
5. Retire a capa de protecção do telecomando universal para iPod™ é alterado.
6. Retire a capa protectora do conector para iPod™ na base de suporte.
7. Seleccione o adaptador de base correcto para o seu modelo de iPod™.
8. Introduza o adaptador de base na abertura universal da base de suporte.

3.2 Ligação

Para reprodução estéreo:

1. Ligue os conectores RCA vermelho e branco numa das extremidades do cabo AV fornecido às tomadas de entrada RCA Audio In no seu sistema de entretenimento em casa ou sistema estéreo.

Nota

Se não estiver a utilizar o dispositivo com vídeo, ou se pretender ligar a vídeo através da ligação S-Video, não ligue o conector RCA amarelo.

2. Ligue a outra extremidade do cabo AV (ficha de 3,5 mm) à tomada identificada com “AV” na base de suporte.
3. Ligue uma das extremidades do cabo de alimentação a uma tomada eléctrica e a outra extremidade à tomada CC de 12V no painel posterior da base de suporte.
4. Coloque as 3 pilhas AA fornecidas no compartimento das pilhas do telecomando. Respeite as indicações de polaridade no compartimento.

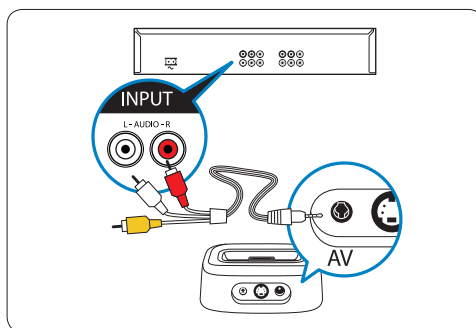

Para reprodução de vídeo:

1. Ligue uma extremidade do cabo S-Video fornecido à tomada Video In no seu sistema de entretenimento em casa, sistema estéreo ou TV.
2. Ligue a outra extremidade do cabo S-Video fornecido à tomada identificada com “S-Video” na base de suporte. Se estiver a utilizar as tomadas de vídeo compostos, ligue a ficha RCA amarela na tomada de vídeo RCA do seu TV.
3. Ligue uma das extremidades do cabo de alimentação a uma tomada eléctrica. Ligue a outra extremidade à tomada CC de 12V no painel posterior da base de suporte.
4. Coloque as 3 pilhas AA fornecidas no compartimento das pilhas do telecomando. Respeite as indicações de polaridade no compartimento.

Ligação S-Video

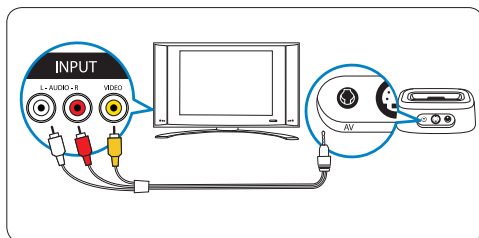

Ligação S-Video

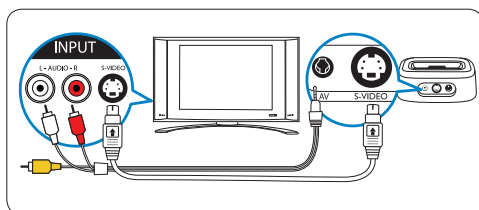

3.3 Instalação

Após colocar as pilhas no telecomando e ligar todos os cabos, deverá efectuar o “emparelhamento” rápido da base com o telecomando.

Nota

Recomenda-se a realização da configuração inicial completa, incluindo a sequência de “emparelhamento”, antes de colocar o iPod™ na base de suporte.

Emparelhar a base com o telecomando pela primeira vez:

1. Prima o botão **POWER** no telecomando.
2. Mantenha o telecomando a 1 metro da base durante este procedimento.
3. Siga as instruções no ecrã.

O assistente de instalação no ecrã orientá-lo-á pela configuração inicial do seu telecomando universal para iPod™.

Configuração inicial do seu telecomando universal para iPod™:

1. Com os botões de cursor, seleccione o

idioma das instruções. Prima **OK**.



Ao emparelhar o telecomando com a base de suporte, coloque o comando a uma distância máxima de 1 metro da base.

Nota

Enquanto o iPod™ se encontrar na base, o ecrã do iPod™ apresenta a mensagem em baixo. Isto é normal.

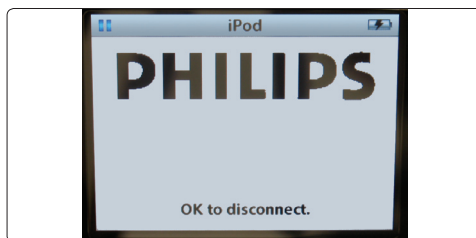

2. Seleccione “Next” (Seguinte) e prima **OK**.
3. Confirme se deseja adicionar outros dispositivos, por exemplo, o seu TV ou leitor de DVD, seleccionando “Yes” (Sim). Prima **OK**. Os controlos originais dos dispositivos são substituídos pelo telecomando universal para iPod™.



4. Seleccione o dispositivo (e marca) a adicionar, utilizando os botões de cursor. Prima OK. O telecomando procura conjuntos de códigos disponíveis na base de dados.
5. Siga as instruções no ecrã para testar os códigos. Quando um conjunto de códigos funcional é encontrado, o dispositivo está correctamente instalado. Quando tal suceder, surge o o seguinte ecrã:



Se não for encontrado nenhum conjunto de códigos funcional:

- É possível efectuar uma pesquisa em toda a base de dados. Este processo poderá demorar até 25 minutos.
- É possível obter os códigos do dispositivo original.

Para adicionar um dispositivo:

1. Seleccione "Yes" (Sim) e prima OK.
2. Repita este processo para todos os dispositivos adicionais.
3. Quando terminar, seleccione "No" (Não). Prima OK. Saia do assistente.

Nota

É possível ajustar as definições do telecomando universal para iPod™ a qualquer altura após a instalação inicial, utilizando o menu de configuração. Prima os botões MODE e ACTIVAÇÃO IPOD™ ao mesmo tempo durante 3 segundos.



É-lhe indicado que mantenha a pressão durante 3 segundos para aceder ao modo de configuração.



4. Utilizar o telecomando universal e base de suporte para iPod™

Eis como funcionam o seu telecomando universal e base de suporte para iPod™.

4.1 Utilizar o telecomando universal para iPod™ como comando do iPod™

Controle os menus, listas de reprodução e bibliotecas de música e vídeo do seu iPod™.

1. Coloque o adaptador de base correcto para o seu modelo de iPod™ na base de suporte.
2. Coloque o iPod™ na base de suporte. O carregamento é iniciado automaticamente.
3. Prima o botão ACTIVAÇÃO IPOD™.



O telecomando liga-se ao iPod™ e apresenta as listas de menu do iPod™.



Nota

Se o ícone “sem ligação” ficar intermitente no canto superior direito do ecrã, o telecomando universal para iPod™ não consegue estabelecer ligação à base de suporte para iPod™. Ver secção **8 Perguntas mais frequentes** para resolver o problema.

4.2 Percorrer e reproduzir música a partir do iPod™

O menu do telecomando universal para iPod™ é semelhante ao do iPod™.



Navegar no modo iPod™:



1. Navegue até Music (MÚSICA), Settings (DEFINIÇÕES), Now Playing (A tocar). Prima OK para seleccionar.

Nota

Se o iPod™ não puder reproduzir vídeo, a opção correspondente não surge no ecrã.

Nota

A opção “Now Playing” (A tocar) é apresentada apenas quando uma canção está a ser reproduzida.

2. Prima > ou OK no botão de navegação para aceder ao ecrã seguinte.
3. Se seleccionar “Music” (Música) acede aos seguintes ecrãs:
 - Playlists (Listas de reprodução)
 - Artists (Artistas)
 - Albums (Álbuns)
 - Songs (Canções)
 - Podcasts
 - Genres (Géneros)
 - Composers (Compositores)
 - Audio Books (Livros sonoros)
 - a. Para seleccionar um dos itens de menu e aceder ao próximo ecrã, prima > ou OK no botão de navegação.
 - b. Prima < para regressar ao ecrã anterior ou OK para avançar para o ecrã seguinte.
 - c. Repita até concluir a sua selecção.

Note

No modo iPod™, prima o botão de cursor < para regressar ao item de menu / ecrã anterior. Prima OK para efectuar uma selecção e avançar para o ecrã seguinte.

4. Ao seleccionar “Settings” (Definições) são apresentados os seguintes ecrãs:
 - Shuffle (Reprodução aleatória)
 - As opções neste ecrã são:
 - Off (Desligada), Songs (Canções) e Albums (Álbuns).
 - A predefinição é OFF>
 - Repeat (Repetir)
 - As opções são:
 - Off (Desligada), One (Uma) e All (Todas).
 - A predefinição é OFF>
 - a. Para seleccionar um dos itens de menu e aceder ao próximo ecrã, prima > ou OK no botão de navegação.
 - b. Prima < para regressar ao do visor do telecomando. Prima OK para avançar para o do visor do telecomando.
 - c. Repita até concluir a selecção a utilizar.

5. Se seleccionar “Now Playing” (A tocar) é apresentada a canção reproduzida mais recentemente:
 - a. Prima < para regressar ao ecrã anterior.

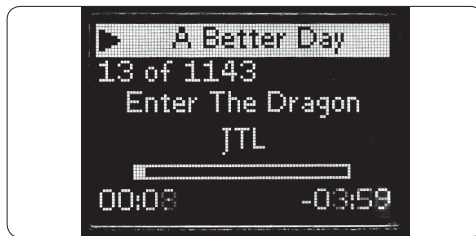

Nota

O seu telecomando universal e base para iPod™ não permitem a navegação e controlo da biblioteca de fotos do iPod™.

Controlar o volume do iPod™ na base e dos dispositivos AV ligados, tais como um sistema de cinema em casa, sistema estéreo ou TV:

1. Para ajustar o volume da base de suporte do iPod™, prima os botões de volume. É apresentada uma barra de volume no ecrã do visor do telecomando.
2. Se o volume da reprodução continuar a ser demasiado alto ou baixo, prima o botão MAIN VOL para mudar para o dispositivo AV e mudar o volume central.

Note

Para o controlo de dispositivos AV é necessário que os componentes disponham de um receptor de IV e que o telecomando universal para iPod™ se encontre a uma distância máxima de 9 metros do componente “em linha de vista”.

3. Para regressar ao modo iPod™, prima o botão ACTIVAÇÃO IPOD™.

Note

O botão Main Vol funciona com uma tecla de atalho para alternar entre os modos de TV, amplificador e receptor. Se estiverem instalados mais do que um destes dispositivos, a prioridade será: amplificador, receptor, TV.

4.3 Utilizar o telecomando universal para iPod™ como um telecomando universal

É possível adicionar um máximo de 6 dispositivos AV e a sua base de suporte iPod™ (se disponível) ao telecomando universal para iPod™.

1. Prima o botão **MODE**. É apresentado o ícone de dispositivo do último dispositivo seleccionado. Prima **MODE** até o dispositivo desejado surgir no ecrã.
2. Controle o dispositivo utilizando os botões do telecomando universal iPod™. Permitem o acesso às mesmas funções que os botões correspondentes do comando original do dispositivo.

Nota

A música cuja reprodução foi iniciada com o telecomando como comando do iPod™ continuará a ser reproduzida ao mudar de modo.

Nota

Alguns botões específicos disponíveis no comando original não estarão disponíveis no telecomando universal para iPod™. Verifique as funções do comando original.

Nota

Quando utiliza o telecomando após um período de inactividade, o último dispositivo seleccionado antes do período de inactividade será activado.

Botões específicos do dispositivo

Os botões específicos do dispositivo disponíveis no telecomando universal para iPod™ apresentam funções diferentes, dependendo do dispositivo seleccionado através do botão **MODE**. Segue-se uma lista completa das funções dos botões específicos de dispositivo relativos à base de suporte para iPod™, o TV, sistema de cabo/satélite e sistema de áudio.

Nota

Outros dispositivos instalados utilizam as funções indicadas no telecomando. Verifique o telecomando original em caso de dúvida.

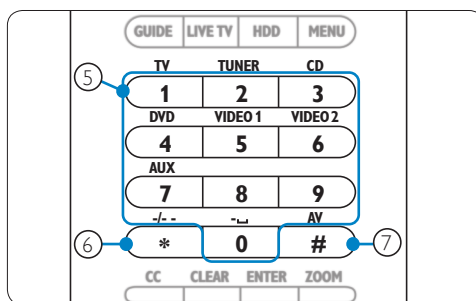
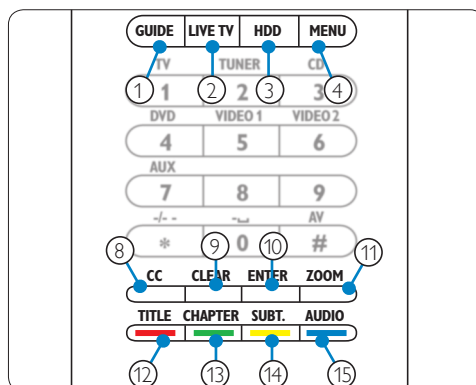

TV	Sat/Cabo	Equipamento de áudio
1. Guia	Guia	Banda
2. Sair	Voltar a Live TV	Varrimento
3. -	Sair	-
4. Menu	Menu	Menu
5. Botão de números	Tecla de números	Fontes de entrada
6. -/--	-/--	Surround
7. Entrada AV	Entrada TV/SAT	Modo Surround
8. cc/texto	Favoritos	RDS
9. -	Ajuda	Limpar
10. PIP	Enter	Enter
11. Zoom/16:9	Início	GEQ
12. Botão colorido	Botão colorido	Frente
13. Botão colorido	Botão colorido	Centro
14. Botão colorido	Botão colorido	Trás
15. Botão colorido	Botão colorido	Teste

Para regressar à lista de reprodução do iPod™ após controlar outro dispositivo com o telecomando universal para iPod™, prima o botão de activação do iPod™.

4.4 Iniciar uma actividade

Uma actividade é uma sequência de pressões de botões programável. Por exemplo, para ver um DVD teria de:

1. Ligar o TV;
2. Ligar o DVD;
3. Ligar o sistema de som surround;
4. Seleccionar a entrada correcta no TV e sistema de som surround;
5. Premir o botão de reprodução para iniciar o DVD.

Ao seleccionar “Watch DVD” (Ver DVD) no telecomando universal para iPod™, todas as acções são executadas automaticamente na sequência pré-estabelecida.

Iniciar uma actividade:

1. Prima o botão MODE repetidamente até o nome da actividade surgir no cabeçalho do ecrã.
2. Prima OK para confirmar a selecção. A actividade tem início imediato.

É possível adicionar um máximo de 8 actividades ao telecomando universal para iPod™. Para mais informações acerca da adição e eliminação de actividades, ver as secções **5.5 Adicionar uma actividade** e **5.6 Apagar uma actividade**.

Seleccionar funções extra

Os dispositivos poderão integrar funções extra não abrangidas pelos botões do telecomando universal para iPod™. É possível seleccionar essas funções no visor.

1. No modo de dispositivo, prima MAIN VOL. As funções extra do dispositivo seleccionado são apresentadas no ecrã.
2. Para percorrer as funções, prima o botão de cursor para cima ou para baixo.

2. Quando encontrar a opção pretendida, prima OK. O telecomando envia um sinal de IV.

Para adicionar funções extra ao telecomando universal para iPod™, ver a secção

5.4 Adicionar uma função.

Dica

Se não conseguir encontrar a função pretendida, pode sair do menu Extra premindo novamente o botão MAINVOL.

Nota

Alguns dispositivos não dispõem de funções extra na base de dados do telecomando. No entanto, poderá copiar funções adicionais do telecomando original memorizando botões. Ver a secção **5.4 Adicionar uma função**.

4.5 Substituir as pilhas

Aviso

Quando substituir as pilhas, não misture marcas diferentes nem coloque pilhas de carbono-zinco no telecomando. O produto poderá apresentar comportamento imprevisível.

Quando as pilhas estão quase sem carga, surge o ícone de “pilhas fracas”. Substitua as pilhas por pilhas alcalinas novas tipo LR6 ou AA. Siga os regulamentos locais quanto à eliminação de pilhas vazias.

5 Funcionalidades adicionais do telecomando universal e da base de suporte para iPod™

Para ceder às funções avançadas do seu telecomando universal e base para iPod™, tem de utilizar o menu Set-up configuração.

Para abrir o menu Configuração, prima e mantenha sob pressão simultaneamente os botões MODE e IPOD™ LAUNCH durante 3 segundos.

Para sair do menu onfiguração e aceder directamente ao menu iPod™, prima novamente o botão IPOD™ LAUNCH.

Para alternar para o último dispositivo seleccionado, prima o botão MODE.

5.1 Adicionar um dispositivo

Para poder operar os seus dispositivos com o telecomando universal para iPod™, primeiro, tem de adicionar esses dispositivos ao telecomando. Pode adicionar até 6 dispositivos da lista de dispositivos em baixo. Os exemplos dos dispositivos disponíveis incluem (mas não estão limitados a):

- DVD
- Cabo
- DSS (Satélite)
- Sintonizador
- CD
- TV

Verifique o menu Remote (Telecomando) para obter uma lista completa das etiquetas de dispositivos que podem ser adicionadas.

Não é possível adicionar o mesmo dispositivo duas vezes. Depois de adicionar um dispositivo ao seu Telecomando Universal para iPod™, o mesmo desaparece da lista. No entanto, a lista de dispositivos inclui 'TV-2' ou 'VCR-2' para utilizar quando pretender programa um segundo TV ou

um segundo videogravador.

Para adicionar um dispositivo:

1. Selecciona a opção "Add a Device" (Adicionar um dispositivo) no menu Set-up (Configuração) utilizando os botões de cursor Prima OK.



Nota

Se já tiver adicionado 6 dispositivos ao telecomando, para além da base para iPod™, ser-lhe-á pedido que elimine um dispositivo.

2. Selecciona o dispositivo e a marca que pretende adicionar. Prima OK. O telecomando procura os códigos disponíveis para a marca.
3. Siga as instruções no ecrã para testar os códigos. Quando um conjunto de códigos o seu dispositivo é instalado correctamente Quando tal suceder, surge o o seguinte ecrã:



Se não for encontrado nenhum conjunto de códigos funcional:

- É possível efectuar uma pesquisa em toda a base de dados. Isto significa que o telecomando irá analisar todos os códigos disponíveis na base de dados até encontrar um código operacional. Este processo demorará um máximo de 25 minutos.
- É possível obter os códigos do dispositivo original.

Quando pretender adicionar outro dispositivo, seleccione "Yes" (Sim). Prima OK e repita os passos 2 e 3.

Depois de adicionar todos os dispositivos, seleccione "No" (Não). Prima OK para voltar ao menu Configuração.

5.2 Apagar um dispositivo

Pode eliminar um dispositivo do seu telecomando universal para iPod™.

Para eliminar um dispositivo:

1. Seleccione a opção “Delete a Device” (Eliminar um dispositivo) no menu SET-UP (Configuração), utilizando os botões de cursor Prima OK.
2. Seleccione o dispositivo que pretende eliminar da lista. Prima OK.
3. Confirme se pretende eliminar esse dispositivo, seleccionando “Yes” (Sim). Prima OK. O dispositivo é assim eliminado e fica novamente disponível na lista de dispositivos que pode adicionar.
4. Para regressar ao menu de configuração, seleccione “Exit”(Sair). Prima OK.



Nota

Os botões do dispositivo eliminado que são utilizados noutra local, por exemplo, numa actividade ou os botões de volume copiados, também serão eliminados. Verifique as actividades e os botões de volume para os seus dispositivos e re programe-os conforme necessário.

5.3 Fixar um botão

Se uma tecla não estiver a funcionar correctamente no seu dispositivo, pode resolver o problema aprendendo-o a partir do telecomando original. O telecomando universal para iPod™ pode armazenar até 200 botões aprendidos. Pode fixar todos os botões no seu telecomando universal para iPod™, excepto o botão MODE, MAIN VOL e IPOD™ LAUNCH.

Para fixar um botão:

1. Seleccione a opção “Fix a Key” (Fixar um botão) no menu Configuração, utilizando os botões do cursor. Prima OK.
2. Seleccione o dispositivo para o qual pretende fixar um botão. Prima OK.
3. Confirme que dispõe de um telecomando original em funcionamento para aprender o botão seleccionando “Yes” (Sim). Prima OK.



Nota

Se o seu telecomando universal para iPod™ já tiver aprendido 200 teclas, é apresentado um ecrã que o alerta para o facto de a memória estar cheia e volta automaticamente ao menu Configuração. Terá de eliminar um dispositivo om botões fixos para libertar alguma memória.

4. Siga as instruções apresentadas no ecrã para fixar o botão: Aponte os dois telecomandos um para o outro a uma distância de 2-5 cm.



5. Seleccione o botão ou função extra que pretende fixar no telecomando universal para iPod™. Para seleccionar uma função extra, prima MAIN VOL. Seleccione a função com o botão de cursor para cima ou para baixo. Prima OK.
6. Prima o botão correspondente no telecomando original até ver uma confirmação no ecrã.

Em seguida, o botão é aprendido e fixado. É apresentado o seguinte ecrã:

7. Quando pretender fixar outros botões para este dispositivo, seleccione “Yes” (Sim) Prima OK. Repita o passo 3.



Quando todos os botões estiverem fixados e pretender voltar ao menu Configuração, seleccione “No” (Não). Prima OK.

Nota

Fixar um botão substitui os dados do botão que estavam armazenados no seu telecomando universal para iPod™. Isto significa que se este botão for utilizado numa actividade, essa actividade também muda.

5.4 Adicionar uma função

Pode adicionar funções extra ao seu telecomando universal para iPod™.

Para adicionar uma função:

1. Seleccione a opção “Add a Function” (Adicionar uma função) no menu Set-up (Configuração). Prima OK.
2. Seleccione o dispositivo ao qual pretende adicionar a função.
3. Seleccione a etiqueta que pretende utilizar para a função extra.
4. Aprenda a função a partir do telecomando original.

A função extra é adicionada ao telecomando universal para iPod™.

Para aceder à função extra:

1. Prima o botão MAINVOL para aceder ao menu Functions (Funções).
2. Seleccione a função que pretende utilizando os botões de cursor. Prima OK.

Nota

As funções extra são específicas dos dispositivos. Só podem ser seleccionadas quando estiver no modo AV do dispositivo específico. Por exemplo, se pretender ter acesso a uma função do TV, o telecomando tem de estar no modo TV.

5.5 Adicionar uma actividade

Uma actividade é composta por várias pressões de botões, que são enviadas para o telecomando universal para iPod™ ao seleccionar uma actividade. Pode adicionar até 8 actividades. Uma actividade pode conter um máximo de 25 passos.

Por predefinição, o seu telecomando universal para iPod™ introduz um atraso de 0,6 segundos entre cada pressão de um botão para se certificar de que os dispositivos estão a responder correctamente aos sinais.

Pode substituir este atraso predefinido:

- Se um dos seus dispositivos necessitar de um atraso mais longo antes de receber o sinal de infra-vermelhos seguinte, pode inserir um atraso de 1 ou 3 segundos. Substituir o atraso predefinido conta como um passo na actividade.
- Se uma actividade não necessitar de qualquer atraso entre as diferentes pressões de botões para simular uma pressão de um botão longa, pode adicionar a opção “sem atraso”. Por exemplo: Quando pretende aumentar o volume durante uma actividade premindo o botão VOL Up quatro vezes, não necessita de introduzir atrasos entre estas 4 pressões. Entre cada passo, pode adicionar a opção “sem atraso”.

Para adicionar uma actividade:

1. Seleccione a opção “Add an Activity” (Adicionar um actividade) no menu Configuração, utilizando os botões do cursor. Prima OK.

Nota

Se já tiver adicionado 8 actividades, ser-lhe-á pedido que elimine uma actividade. Consulte a secção 5.6, Eliminar uma actividade.

2. Seleccione a etiqueta a partir da lista de actividades Prima OK.
3. Siga as instruções apresentadas no ecrã para criar uma actividade.
 - Utilize os botões de cursor para seleccionar o dispositivo. Prima OK. Prima o botão necessário para introduzir uma tecla de pressão.

- Decida se pretende adicionar um botão ou atraso de botão adicional; seleccione YES (Sim) premindo OK. Se não pretender adicionar uma actividade adicional, seleccione NO (Não) Prima OK.

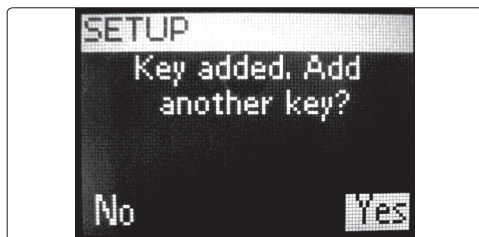

- Seleccione o atraso que pretende adicionar. Prima OK. Consulte as instruções no fim deste procedimento, “Para seleccionar o atraso que pretende”.

Não se esqueça de que uma actividade contém um máximo de 25 passos.

Depois de adicionar todas as pressões de botões e atrasos, seleccione “No” (Não). Prima OK. A actividade é instalada no seu telecomando universal para iPod™.

4. Para voltar ao menu Configuração, seleccione “Exit” (Sair). Prima OK.

Para seleccionar o atraso que pretende:

1. Utilize os botões de cursor para percorrer a lista de atrasos possíveis.
2. Prima OK no atraso pretendido. É apresentado o ecrã de confirmação.
3. Prima YES (Sim) para adicionar outro botão ou atraso. Prima NO (Não) para sair da configuração da actividade.

* Dica

Inicie a actividade premindo repetidamente o botão Mode até que o nome da actividade apareça no cabeçalho do ecrã de visualização do telecomando universal para iPod™. Prima OK.

5.6 Apagar uma actividade

Para eliminar uma activar do seu telecomando:

1. Seleccione a opção “Delete an Activity” (Eliminar uma actividade) no menu de configuração, utilizando os botões de cursor. Prima OK.
2. Seleccione a actividade que pretende eliminar. Prima OK.
3. Confirme que pretende eliminar a actividade, seleccionando “Yes” (Sim). Prima OK. A actividade é eliminada e fica novamente disponível na lista de actividades que pode adicionar.
4. Para voltar ao menu Configuração, seleccione “Exit” (Sair) e prima OK.

5.7 Acerca das definições RF

Mostrar detalhes:

Podemos verificar o estado da ligação entre a base de suporte e o telecomando:

1. Seleccione a opção “RF Settings” (Definições RF) no menu Set-up (Configuração) utilizando os botões de cursor. Prima OK.
2. Seleccione “Show details” (Mostrar detalhes). Prima OK O nome da base de suporte ligada e a força do sinal são apresentados.
3. Para voltar ao menu Configuração, seleccione “Next” (Seguinte). Prima OK.

⊞ Nota

Quando os detalhes de RF Settings (Definições RF) mostram “No Connection” (Sem ligação), o telecomando não consegue estabelecer ligação à base de suporte. Se esta situação ocorrer, tem de ligar novamente a base.

Ligar novamente a base

Quando pretender ligar o seu telecomando universal para iPod™ com outra base de suporte ou em caso de problemas técnicos, tem de emparelhar novamente o telecomando com a base.

1. Prima e solte o botão de religação na parte inferior da base de suporte para iPod™.

2. Seleccione a opção “RF Settings” (Definições RF) no menu Set-up (Configuração) utilizando os botões de cursor. Prima OK.
3. Seleccione “Reconnect to Dock” (Religar à base). Prima OK. Está agora a emparelhar o telecomando com a base de suporte. Certifique-se de que posiciona o telecomando a 1m da base durante este procedimento.
4. Para voltar ao menu Configuração, seleccione “Next” (Seguinte) e prima OK.

Quando os detalhes de RF Settings (Definições de RF) mostraarem “Cannot connect to dock. Try again” (Não é possível ligar à base. Tente novamente), tem de ligar novamente à base, utilizando o seguinte procedimento:

1. Prima o botão RECONNECT sob a base. Decorridos 5 segundos, o logótipo Philips na base fica intermitente.
2. Seleccione “Yes” (Sim) no telecomando. Prima OK.

O telecomando e a base voltam a estabelecer ligação. No final do processo, é apresentado o ecrã em baixo:



3. Seleccione “Next” (Seguinte). Prima OK.

5.8 Mudar o idioma

É possível mudar o idioma das instruções no telecomando universal para iPod™.

Os modelos adquiridos na América do Norte suportam os seguintes idiomas:

- English
- Français
- Español

Os modelos adquiridos na Europa suportam os seguintes idiomas:

- English
- Español
- Français
- Deutsch
- Nederlands
- Italiano

Para mudar o idioma:

1. Seleccione a opção “Change language” (Mudar idioma) no menu de configuração, utilizando os botões de cursor. Prima OK.
2. Seleccione o idioma pretendido. Prima OK. O menu de configuração surge no idioma seleccionado.

5.9 Copiar o volume

Após a adição de dispositivos, o telecomando universal para iPod™ copia automaticamente os botões de volume e corte de som, tal como se indica:

- Dispositivos de vídeo, como DVD, DVDR, VCR e receptor de satélite, utilizar os botões de volume do TV (na condição de que tenha programado um TV).
- Dispositivos áudio, como CD, DMR e sintonizadores, utilizar os botões de volume do amplificador ou receptor (na condição de que tenha programado um amplificador ou receptor).

Quando nenhum TV ou receptor estiver instalado, os botões de volume não enviam códigos. Quando o dispositivo de fonte é

adicionado posteriormente, os botões de volume são actualizados automaticamente. Poderá alterar os botões de volume a utilizar. Por exemplo, quando quiser utilizar os botões de volume do amplificador com o DVD.

Para mudar os botões de volume:

1. Seleccione a opção “Copy volume” (Copiar volume) no menu de configuração utilizando os botões de cursor. Prima OK.
2. Seleccione o dispositivo de destino dos botões de volume (por exemplo, TV, amplificador ou receptor). Prima OK.
3. Seleccione o dispositivo de destino dos botões de volume (por exemplo, DVD ou receptor de satélite). Prima OK.
4. Confirme que deseja copiar os botões de volume de um dispositivo para o outro seleccionando “Yes” (Sim). Prima OK. Os botões de volume e corte de som são copiados.
5. Para regressar ao menu de configuração, seleccione “Exit”(Sair). Prima OK.

5.10 Mudar o tempo de espera do visor

Para poupar energia, o telecomando universal para iPod™ desliga-se quando não é utilizado durante algum tempo. A função chama-se tempo de espera do visor. Poderá mudar esta opção para:

- Short (Curto)
- Medium (Médio - predefinição)
- Long (Longo)

Para mudar o tempo de espera do visor:

1. Seleccione a opção “Display Time Out” (Tempo de espera do visor) no menu de configuração, utilizando os botões de cursor. Prima OK.
2. Seleccione a configuração pretendida. Prima OK. O tempo de espera do telecomando universal para iPod™ é alterado. O menu de configuração é apresentado no ecrã.

Nota

O tempo de espera do visor afecta a vida útil das pilhas. Quando mais tempo a retroiluminação permanecer acesa, tanto mais rapidamente as pilhas perdem a carga.

5.11 Efectuar uma reposição completa

É possível repor totalmente o telecomando universal para iPod™, apagando os dispositivos e actividades programados, os botões memorizados e outras definições. Após a reposição, é necessário voltar a configurar o telecomando.

Para efectuar uma reposição completa:

1. Seleccione a opção “Full Reset” (Reposição completa) no menu de configuração utilizando os botões de cursor. Prima OK.
2. Confirme que deseja efectuar uma reposição completa seleccionando “Yes” (Sim). Prima OK.
3. Prima OK para voltar a confirmar. O telecomando apaga todas as definições. Quando a reposição estiver concluída, o telecomando reinicia automaticamente. É necessário voltar a configurar o telecomando. Ver a secção **3.3 Instalação** e seguir as instruções para emparelhamento da base com o telecomando para repetir este procedimento.

6 Garantia e Assistência

Este telecomando universal e base de suporte para iPod™ são abrangidos por uma garantia limitada de 1 ano.

A Philips garante que este produto está livre de defeitos de material, fabrico e montagem, em condições normais de utilização, de acordo com as especificações e avisos, durante um ano a partir da data de compra deste produto. Esta garantia aplica-se apenas ao comprador original do produto e não pode ser transferida. Para beneficiar dos seus direitos ao abrigo desta garantia, deve apresentar a prova de compra, constituída pelo recibo de compra original que apresente o nome do produto e a data de compra. Para questões de apoio ao cliente ou para obter assistência ao abrigo da garantia, ligue para **919-573-7863** (América do Norte) **NÃO EXISTEM OUTRAS GARANTIAS EXPRESSAS OU IMPLÍCITAS.** A responsabilidade da Philips limita-se à reparação ou, caso o entenda, à substituição do produto. Onde permitido por lei, é recusada qualquer responsabilidade em caso de danos acidentais, especiais e indirectos. Esta garantia concede-lhe direitos legais específicos. Também pode ter outros direitos que variam de país para país.

Para obter apoio ao cliente ou assistência sob a garantia, telefone para **919-573-7854** (na América do Norte) ou visite **www.philips.com/support** (restantes países).

7 Dados técnicos

Especificações mecânicas

Tamanho

Estação de base:

- Largura total: 92,3 mm
- Comprimento total: 94,2 mm
- Espessura total: 28,5 mm

Telecomando:

- Largura total: 243,5 mm
- Comprimento total: 52 mm
- Espessura total: 30 mm

Alimentação

- Base: 12 V de CC
- Telecomando: 3 pilhas AA alcalinas
- Vida útil das pilhas: aproximadamente 4 meses

Visor

- Tipo: matriz de pontos
- Tamanho: 96 x 64 pixels
- Iluminação: Retroiluminação
- Cor: preto e branco

Conectores

- Conector para iPod™
- Tomada S-Video
- Tomada Audio In
- Tomada de energia CC

Comunicação e média de transmissão da Interface

Frequência portadora dos IV e RF

- IV: 36kHz +/- 2%,
- RF: 2.4GHz

Tensão geral de funcionamento

- (mín.) típico 3,3V a 4,8V

Limite de temperaturas de funcionamento

- +5 C a 45 C

Certificações

- FCC
- IC
- UL/CUL
- CE
- Certificação suíça
- Certificação australiana

8 Perguntas mais frequentes

Nesta secção encontram-se as perguntas mais frequentes colocadas em relação ao telecomando universal e base para iPod™. Para obter assistência adicional, visite www.philips.com/support ou telefone para **919-573-7854** (América do Norte).

A garantia torna-se inválida, se tentar reparar o sistema sozinho. Se enfrentar problemas ao utilizar o telecomando universal e base para iPod™, verifique os seguintes pontos antes de contactar a Philips. Se o problema persistir, consulte o Web site da Philips www.philips.com/support ou telefone para **919-575-7854** (América do Norte). Ao contactar a Philips, certifique-se de que o telecomando universal e base para iPod™ se encontram perto e de que dispõe dos seus números de modelo e de série.

O que devo fazer se “Cannot connect to IPOD™ DOCKING CRADLE” (Impossível ligar a base de suporte para IPOd™) surgir no ecrã?

Esta mensagem indica que a base de suporte não está configurada para ligação ao telecomando. Volte a ligar o telecomando à base.

O que devo fazer se “No IPOd™ DOCKING CRADLE found” (Não foi encontrada qualquer base de suporte para IPOd™) surgir no ecrã?

Esta mensagem indica que a base não se encontra dentro do alcance do telecomando. Aproxime o telecomando, até 1 metro, da base. Prima OK para voltar a tentar.

O que devo fazer se não encontrar a minha marca na lista de dispositivos seleccionados?

As marcas estão ordenadas por dispositivo e poderá estar a procurar no dispositivo errado.

- STB lista as diferentes set-top boxes para satélite e DVB-T

- AUDIO SET inclui a combinação sintonizador-amplificador e CD ou DVD, nalguns casos
- HTS contém os sistemas de cinema em casa
- PVR lista os gravadores de vídeo e gravadores de disco rígido
- DMR inclui os receptores de Digital Media
- TV-VCR, TV-DVD, DVD-VCR DVD-HDD apresenta dispositivos combinados
- GAME lista as funções de reprodução de DVD das consolas de jogo, por exemplo, a Xbox e PlayStation.

Nem todas as marcas constam da base de dados. Se a sua marca não se encontrar na lista, seleccione “Not in list” (Não incluída na lista) e execute uma pesquisa em toda a base de dados. O telecomando testa todos os códigos disponíveis. Este processo demorará um máximo de 25 minutos.

Como saio do assistente de instalação?

Para sair do assistente de instalação, prima o botão **ACTIVAÇÃO IPOD™**.

O que devo fazer se o ícone “sem ligação” se apresentar intermitente no canto superior direito do ecrã?

Poderá indicar que:

- A base está desligada. Certifique-se de que o transformador está ligado a uma tomada com corrente e de que os cabos estão ligados correctamente.
- O telecomando encontra-se demasiado afastado da base de suporte e não é possível estabelecer ligação. O telecomando não deverá encontrar-se a mais de 40 m da base. Os obstáculos entre o telecomando e a base podem reduzir esta distância. Aproxime o telecomando da base. Outro dispositivo emissor de RF, por exemplo, um forno microondas, está colocado demasiado próximo da base e está a provocar interferências nos sinais do telecomando. Desligue os dispositivos junto à base que poderão estar a causar interferências e volte a tentar estabelecer a ligação.

○ que devo fazer se o telecomando universal para iPod™ não tiver corrente?

Certifique-se de que o transformador está ligado a uma tomada com corrente e de que os cabos estão ligados correctamente. O telecomando universal para iPod™ poderá estar no modo de espera. Poderá demorar algum tempo a reiniciar após o modo de espera. Certifique-se de que o telecomando dispõe de pilhas AAA com carga.

○ que devo fazer se um ou mais botões não estão a funcionar correctamente?

Este problema é normalmente indicação de que a função específica não está disponível no telecomando original. Não se esqueça de que o telecomando iPod™ apenas dispõe de botões, pelo que apenas funcionarão os botões no telecomando com uma função no dispositivo. Poderá também indicar um defeito no código subjacente ao botão. É possível fixar botões a partir do telecomando original. Alguns botões desempenham funções específicas.

○ que devo fazer se os botões de volume não funcionarem correctamente?

Tal sucede quando o dispositivo de fonte predefinido para o seu dispositivo não está instalado. Após a adição de dispositivos, o SJM3151 copia automaticamente os botões de volume e de corte de som, tal como se indica:

- Dispositivos de vídeo, como DVD, DVDR, VCR e receptores de satélite, utilizar os botões de volume do TV.
- Dispositivos áudio, tal como CD, DMR e sintonizador, utilizar os botões de volume do amplificador ou receptor. Se não instalou o dispositivo de fonte, os botões de volume e corte de som não funcionam. É possível instalar o dispositivo de fonte no telecomando.

○ que devo fazer se não vir todos os meus temas do iTunes no ecrã do telecomando universal para iPod™?

O telecomando apenas apresenta a música disponível na biblioteca do seu iPod™. Guarde os temas da sua biblioteca iTunes na biblioteca do iPod™.

○ que devo fazer se não conseguir reactivar o telecomando universal para iPod™?

A carga das pilhas é demasiado fraca. Retire as pilhas e instale pilhas novas.

Innehållsförteckning

1. Viktigt	165	6. Garanti och service	183
2. Din universal fjärrkontroll och dockningsstation för iPod™	167	7. Tekniska data	184
2.1 Förpackningens innehåll	168	8. Vanliga frågor	185
2.2 Det här behöver du också	168		
2.3 Översikt över universal fjärrkontroll och dockningsstation för iPod™	169		
2.4 Översikt över huvudmenyn	169		
3. Komma igång	170		
3.1 Förbereda	170		
3.2 Ansluta	170		
3.3 Installera	171		
4. Använda din universal fjärrkontroll och dockningsstation för iPod™	173		
4.1 Använda din universal fjärrkontroll för iPod™ som kontroll för din iPod™	173		
4.2 Bläddra genom och spela upp musik från din iPod™	173		
4.3 Använda din universal fjärrkontroll för iPod™ som universal fjärrkontroll	175		
4.4 Starta en aktivitet	176		
4.5 Byta batterier	176		
5. Använda mer av din universal fjärrkontroll och dockningsstation för iPod™	177		
5.1 Lägga till en enhet	177		
5.2 Ta bort en enhet	178		
5.3 Reparera en knapp	178		
5.4 Lägga till en funktion	179		
5.5 Lägga till en aktivitet	179		
5.6 Ta bort en aktivitet	180		
5.7 Om RF-inställningar	180		
5.8 Byta språk	181		
5.9 Kopiera volym	181		
5.10 Ändra tidsgräns för visning	182		
5.11 Utföra en fullständig återställning	182		

1 Viktigt

Läs igenom den här handboken innan du använder universalfjärrkontrollen och dockningsstationen för iPod™. Den innehåller viktig information och kommentarer angående handhavandet av universalfjärrkontrollen och dockningsstationen för iPod™

© 2007 Koninklijke Philips Electronics N.V. Med ensamrätt. Reproduktion av hela handboken eller delar av den är förbjuden utan skriftligt tillstånd från copyrightinnehavaren. Varumärkena tillhör Koninklijke Philips Electronics N.V. eller respektive ägare.

Överensstämmelse med FCC

Den här enheten överensstämmer med del 15 av FCC-reglerna. Driften är föremål för följande två villkor:

- 1 Enheten får inte orsaka skadliga störningar och
- 2 Enheten måste ta emot eventuella störningar, inklusive störningar som kan orsaka driftsstörningar.

Obs!

Utrustningen har testats och man har fastställt att den överensstämmer med gränsvärdena för en digital enhet, klass B, enligt del 15 av FCC-reglerna. De här gränsvärdena har tagits fram för att ge rimligt skydd mot skadliga störningar i en bostadsinstallation. Utrustningen alstrar, använder och kan utstråla radiofrekvensenergi och kan orsaka skadliga störningar av radiokommunikation om den inte installeras och används enligt instruktionerna. Det finns emellertid ingen garanti för att störningar inte inträffar i en viss installation. Om utrustningen orsakar skadliga störningar av radio- eller TV-mottagning, vilket kan fastställas genom att slå av och på utrustningen, föreslår vi att användaren försöker åtgärda störningarna genom en eller flera av följande åtgärder:

- Rikta om eller flytta mottagarantennen.
- Öka avståndet mellan utrustningen och mottagaren.

- Anslut utrustningen till ett uttag i en annan krets än den som mottagaren är ansluten till.
- Kontakta återförsäljaren eller en erfaren radio-/TV-tekniker om du behöver hjälp.

Alla ej godkända modifieringar av utrustningen kan resultera i upphävande av tillståndet att manövrera utrustningen.

Industry Canada-redogörelse
Den här digitala enheten, klass B, överensstämmer med kanadensiska ICES-003.

PHILIPS

PHILIPS CE – BL Home Control

07-EC-RM60002/01
(Rapportnr.)

IDENTITETSFÖRKLARING

Vi, PHILIPS ELECTRONICS SINGAPORE
Pte Ltd
Remote Control Systems,

förklarar under vårt ansvar att följande RF-fjärrkontrollprodukter är elektriskt och mekaniskt identiska, förutom att trycket på övre delen och knappsetsen samt programvarukoden är olika.

SJM3151/RM60002/01-fjärrkontrollen är identisk med: SRM7500/10-fjärrkontrollen

Singapore, 10 augusti 2007

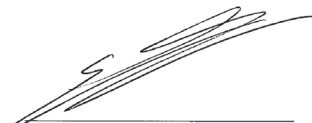

Werner Van Eck, General Manager,
Business Line Remote Control

PHILIPS

PHILIPS ELECTRONICS SINGAPORE PTE LTD

07-EC-DSS1001/01

(Rapportnr.)

EU-KONFORMITETSFÖRKLARING

Vi, PHILIPS ELECTRONICS SINGAPORE
PTE LTD

förklarar under vårt ansvar att den elektriska
produkten:

**2-vägs RF-dockningsstation (2,4GHz)
DS1001/01/SJM3151**

2-vägs RF-dockningsstation

till vilken den här förklaringen hänför sig
överensstämmer med följande standarder:

ESTI EN300 328 V1.6.1: 2004 &

EN 50371: 2002 &

ETSI EN 301 489-17 Vi.1.2: 2002 och

EN60950-1: 2001

Villkoren i direktivet 89/336/EEC och

93/68/EEC följs

Produkten är tillverkad av en organisation på
ISO 9000-nivå.

Singapore, 10 augusti 2007



Werner Van Eck, General Manager,
Business Line Remote Control

Härmed förklarar Philips Consumer Electronics,
BG P&A, att SJM3151 uppfyller viktiga krav och
andra relevanta villkor i direktivet 1999/5/EC.

Kassera din gamla produkt:

Produkten har utvecklats och tillverkats av
högkvalitativa material och komponenter som
går att återvinna och återanvända.



När den här symbolen med en
överkorsad, hjulförsedd soptunna
finns på en produkt betyder det att
produkten omfattas av det europeiska
direktivet 2002/96/EC

Informera dig om vad som gäller för lokala,
separata insamlingsystem för elektriska och
elektroniska produkter.

**Handla enligt lokala regler och släng inte
gamla produkter i hushållssoporna. Rätt
kassering av gamla produkter hjälper
till att förhindra potentiellt negativa
konsekvenser för miljön och mänsklig
hälsa.**



Varningar

- Utsätt inte produkten för regn eller annat vatten.
- Utsätt inte produkten för solljus för att förhindra att den överhettas.
- Demontera eller reparera inte produkten.
- Håll produkten på avstånd från högspänningenheter
- När du byter batterier ska du inte blanda olika batterimärken eller använda brunstensbatterier (zink/ kol) i fjärrkontrollen. Det kan utlösa oförutsägbara driftsegenskaper.

Kassera förpackningen på en lokal
återvinningsstation.

2 Din universalfjärrkontroll och dockningsstation för iPod™

Grattis till köpet och välkommen till Philips!

Om du vill dra fullständig nytta av den support som Philips erbjuder registrerar du produkten på www.philips.com/welcome.

Universalfjärrkontrollen och dockningsstationen för iPod™ ger dig möjlighet till fjärrstyrning av din iPod™ och samtidig uppladdning av iPod™. Du kan också styra upp till 6 andra AV-enheter. Philips erbjuder ett fullständigt produktutbud för att förbättra din iPod™-upplevelse.

Universalfjärrkontrollen och dockningsstationen för iPod™ fungerar tillsammans med alla iPod™-modeller som har en dockningsanslutning. Den är inte fullständigt kompatibel med iPod™ 3G. För bästa möjliga anslutning använder du dockningsadaptern som levererades tillsammans med din iPod™ eller väljer rätt adapter bland de 5 som medföljer universalfjärrkontrollen och dockningsstationen för iPod™.

Obs!

Stereo- och A/V-utrustning går bara att styra via infraröd funktion eller „siktlinjesfunktion”. Avståndet vid styrning av enheterna är begränsat till 30 fot och fjärrkontrollen måste finnas i siktlinjen för IR-porten på AV-utrustningen. Det går bara att styra enheter med en IR-sensor med fjärrkontrollen.

I det här avsnittet får du en översikt över kontroller och funktioner hos universalfjärrkontrollen med dockningsstation för iPod™.

Viktiga produktuppgifter

- Styr iPod™, TV, videobandspelare, DVD-spelare, kabel- och satellitsystem
- Styr din iPod™ och hemunderhållningssystem.
- Bakgrundsbelyst LCD-skärm.
- Ger en tydlig vy över iPod™-menyn, spellistor och bibliotek, även i förhållanden med svag belysning.
- Använd din iPod™ genom ditt hemunderhållningssystem.
- Lämna din iPod™ i dockningsstationen och anslut den sedan till hemstereon via den medföljande AV-kabeln.
- Styr iPod™ genom väggar, golv, dörrar, tak och fönster med 2-vägs RF-teknik.
- Ger kontroll över iPod™-menyn, funktioner, spellistor och bibliotek från i stort sett var som helst i hemmet.
- Dockningsstation.
- Ger dig möjlighet att använda och ladda iPod™ samtidigt.
- Dela med dig av videobiblioteket på en större skärm.
- S-video ut-kabel eller en gul RCA i AV-kablage ger möjlighet till enkel anslutning till en TV.

2.1 Förpackningens innehåll

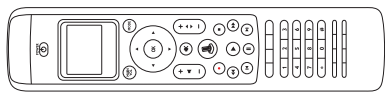

Universalfjärrkontroll



Dockningsstation för iPod™

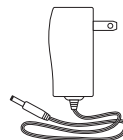

Nätadapter



5 iPod™ dockningsadapterar:*

- typ 3 för mini
- typ 4 för 4G 20 GB
- typ 5 för 4G 40 GB
- typ 6 för iPod™ med färgskärm 20 GB/30 GB
- typ 7 för iPod™ med färgskärm 60 G



S-videokabel



3,5 mm till RCA AV-kabel

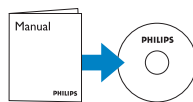

CD ROM med
instruktionshandbok



Snabbstartsguide



(3) AA-batterier

*För nyare iPod™-versioner använder du adaptorn som levererades med iPod™.

2.2 Det här behöver du också

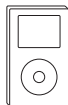

iPod™ med
dockningsanslutning

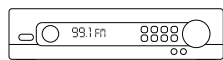

Stereomottagare

eller

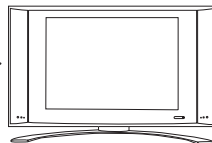

TV

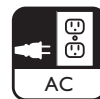

Eluttag

2.3 Översikt över universalfjärrkontroll och dockningsstation för iPod™

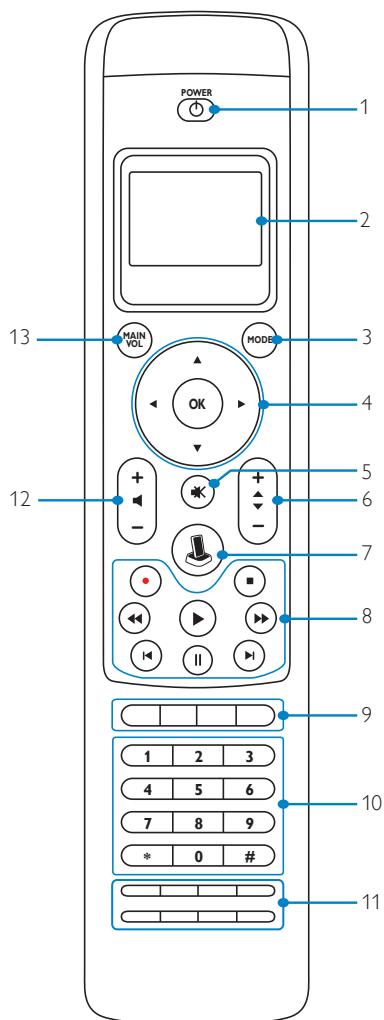
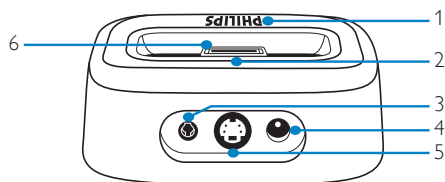

Dockningsstation:

1. Lysdiodsindikator
2. Öppningar för borttagning av dockningsadapter
3. 3,5 mm A/V ut-uttag
4. Likströmsuttag
5. S-video ut-uttag
6. iPod™-anslutning

Fjärrkontroll:

1. Strömknapp
2. LCD-skärm
3. Lägesknapp
4. Markörknappar (navigering) och knappen OK
5. Knapp för avstängning av ljud
6. Knapp för höjning/sänkning av volymen
7. Knapp för start av iPod™
8. Uppspelningsknappar (Play, Rec, Stop, Rew, FF, Pause, Skip, Next) (uppspelning, inspelning, stopp, återspolning, snabb framspolning, paus, hoppa över, nästa)
9. Enhetsspecifika knappar (Guide, Live TV, HDD, Menu) (guide, live-TV, HDD, meny)
10. Sifferknappar
11. Enhetsspecifika knappar (CC/Text, Clear, Enter, Zoom/16:9, Title, Chapter, SUBT, CC & Zoom for /27 Text & 16:9 for /10, Audio) (CC/text, rensa, enter, zoom/16:9, titel, kapitel, textning, CC och zoom för /27 text och 16:9)
12. Knapp för kanal uppåt/nedåt
13. Huvudvolymknapp
14. Ikon för låg batterinivå (se nedan)
15. Ikon för bruten anslutning (se nedan)
16. IR-överföringsikon (se nedan)

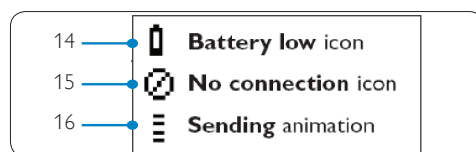

2.4 Översikt över huvudmenyn



3 Komma igång

Varning

Läs noggrant igenom säkerhetsmeddelandena i avsnitt **1.1 Viktigt** innan du ansluter universalfjärrkontrollen och dockningsstationen för iPod™.

I det här avsnittet får du hjälp med förstagångsinstallationen av universalfjärrkontrollen och dockningsstationen för iPod™.

3.1 Förbereda

1. Ta upp allt innehåll ur förpackningen
2. Placera dockningsstationen i närheten av ditt hemunderhållningssystem, din stereo eller din TV.
3. Slå av strömmen till alla komponenter i hemunderhållningssystemet.
4. Leta reda på närmaste vägguttag.
5. Ta bort skärmskyddet från universalfjärrkontrollen för iPod™.
6. Ta bort iPod™-anslutningens skydd på dockningsstationen.
7. Välj rätt dockningsadapter för just din iPod™-modell.
8. Sätt i rätt dockningsadapter i universaluttaget på din dockningsstation.

3.2 Ansluta

För stereoupptagning:

1. Anslut de röda och vita RCA-anslutningarna i ena änden på den medföljande AV-kabeln till Ljud in RCA-uttagen på ditt hemunderhållningssystem eller din stereo.

Obs!

Om du inte använder enheten med video eller om du tänker ansluta till video via S-videoanslutning låter du bli att ansluta den gula RCA-anslutningsändan.

2. Anslut den andra änden på den medföljande AV-kabeln med 3,5 mm-kontakt till uttaget med märkningen AV på dockningsstationen.
3. Anslut nätsladdens ena ände till ett eluttag och den andra änden till uttaget DC 12 V på dockningsstationens baksida.
4. Sätt i de 3 medföljande AA-batterierna i fjärrkontrollens batterifack. Följ polaritetsmärkningarna i facket.

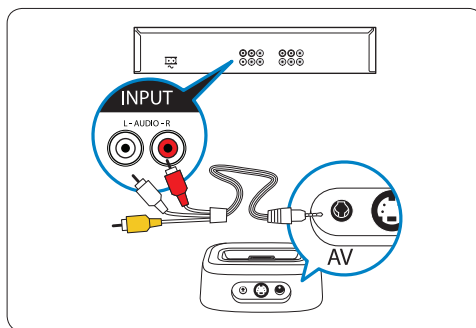

För videoupptagning:

1. Anslut den medföljande S-videokabelns ena ände till Video in-uttaget på hemunderhållningssystemet eller TV:
2. Anslut S-videokabelns andra ände till uttaget med märkningen S-Video på dockningsstationen. Om du använder kompositvideouttagen ansluter du den gula RCA-kontakten till RCA-videouttaget på TV:
3. Anslut nätsladdens ena ände till ett eluttag. Anslut den andra änden till DC 12 V-uttaget på dockningsstationens baksida.
4. Sätt i de 3 medföljande AA-batterierna i fjärrkontrollens batterifack. Följ polaritetsmärkningarna i facket.

S-videoanslutning

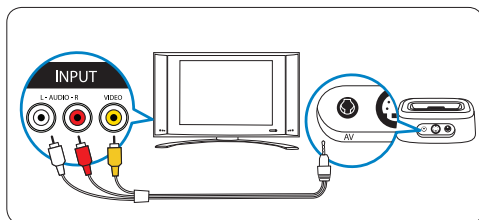

S-videoanslutning

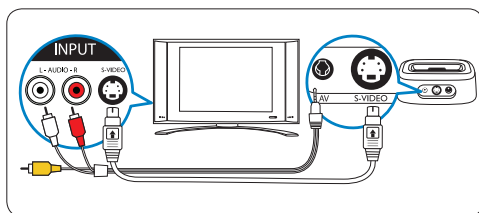

3.3 Installera

När du har satt i batterierna i fjärrkontrollen och anslutit alla tillämpliga kablar måste du göra en snabb „sammankoppling” av dockningsstationen och fjärrkontrollen.

Obs!

Vi rekommenderar att du slutför den inledande installationen inklusive sekvensen för sammankoppling innan du sätter din iPod™ i dockningsstationen.

Koppla samman dockningsstationen och fjärrkontrollen för första gången:

1. Tryck på knappen **POWER** på fjärrkontrollen.
2. Placera fjärrkontrollen inom 1 m från dockningsstationen medan proceduren pågår.
3. Följ de enkla uppmaningarna från installationsguiden på skärmen.

Den enkla installationsguiden på skärmen vägleder dig genom de olika stegen under den inledande installationen av universalfjärrkontrollen för iPod™.

Inledande installation av universalfjärrkontrollen för iPod™:

1. Välj språk för instruktionerna på skärmen med hjälp av markörknapparna. Tryck på **OK**.



Vid sammankoppling av fjärrkontrollen och dockningsstationen placerar du fjärrkontrollen inom 1 m från dockningsstationen medan proceduren pågår.

Obs!

Medan din iPod™ sitter i dockningsstationen visas nedanstående meddelande på iPod™-skärmen. Det ingår i den normala driften.



2. Välj **Next** (nästa) och tryck på **OK**.
3. Bekräfta att du vill lägga till fler enheter, till exempel din TV eller DVD-spelare genom att välja **Yes** (ja). Tryck på **OK**. Då byts enhetens ursprungliga fjärrkontroller ut mot universalfjärrkontrollen för iPod™.



4. Markera den enhet och märket på den enhet som du vill lägga till genom att använda markörknapparna. Tryck på OK. Fjärrkontrollen söker i databasen efter tillgängliga koduppsättningar.
5. Följ instruktionerna på skärmen för att testa koderna. När en fungerande koduppsättning hittas har enheten installerats på rätt sätt. När enheten har installerats på rätt sätt visas följande skärmbild:



Om ingen fungerande koduppsättning hittas:

- Du kan utföra en fullständig databassökning för att hitta rätt koduppsättning. Det kan ta upp till 25 minuter.
- Du kan läsa in koder från den ursprungliga fjärrenheten.

Lägga till ytterligare en enhet:

1. Välj Yes och tryck på OK.
2. Upprepa processen för alla ytterligare enheter.
3. När du har lagt till alla enheter väljer du No (nej). Tryck på OK. Avsluta guiden.

Obs!

Du kan justera inställningarna för universalfjärrkontrollen för iPod™ när som helst efter den inledande installationen via installationsmenyn. Tryck på knapparna MODE och IPOD™ LAUNCH samtidigt under 3 sekunder.



På skärmen visas en uppmaning om att hålla ned de 2 knapparna under 3 sekunder för att gå till installationsläget.



4. Använda universalfjärrkontrollen och dockningsstationen för iPod™

Lär dig manövrera universalfjärrkontrollen och dockningsstationen för iPod™.

4.1 Använda universalfjärrkontrollen för iPod™ som kontroll för iPod™

Styr dina iPod™-menyer, uppspelningslistor, musik- och videobibliotek.

1. Placera rätt dockningsadapter för just din iPod™-modell i dockningsstationen.
2. Placera din iPod™ i dockningsstationen. Laddningen startar automatiskt.
3. Tryck på knappen IPOD™ LAUNCH.



Fjärrkontrollen ansluts till din iPod™ i dockningsstationen och visar spellistorna på iPod™-menyn.



⊞ Obs!

Om ikonen för bruten anslutning börjar blinka längst upp till höger på skärmen kan universalfjärrkontrollen för iPod™ inte ansluta till dockningsstationen för iPod™. Läs avsnitt **8 Vanliga frågor** för att lösa problemet.

4.2 Bläddra genom och spela upp musik från din iPod™

Menyn på universalfjärrkontrollen för iPod™ liknar menyn på din iPod™.



Navigera i iPod™-läge:



1. Bläddra till Music, Settings, Now Playing (musik, inställningar, spelas nu). Tryck på OK för att välja.

⊞ Obs!

Om iPod™ inte har videofunktioner visas inte alternativet Video på skärmen.

⊞ Obs!

Now Playing visas bara när en låt spelas.

2. Tryck på > eller OK på navigeringsvredet för att gå till nästa skärm.
3. Om du väljer Music visas följande skärmar:
 - Playlists (uppspelningslistor)
 - Artists (artister)
 - Albums (album)
 - Songs (låtar)
 - Podcasts (podsändningar)
 - Genres (genrer)
 - Composers (kompositörer)
 - Audio Books (ljudböcker)
 - a. Om du vill välja ett menyobjekt och gå till nästa skärm trycker du på > eller OK på navigeringsvredet.
 - b. Tryck på < för att gå tillbaka till föregående skärm eller tryck på OK för att gå till nästa skärm.
 - c. Upprepa tills du är klar med lyssningsvalet.

Obs!

I iPod™-läget trycker du på markörknappen < för att gå tillbaka till föregående skärm/menyobjekt. Tryck på OK för att välja och gå vidare till nästa skärm.

4. Om du väljer settings (inställningar) visas följande skärmar:
 - Shuffle (blanda)
 - Alternativen för Shuffle är: Off (av), Songs (låtar) och Albums (album).
 - Standard för det här alternativet är OFF>
 - Repeat (upprepa)
 - Alternativen för Repeat är: Off (av), One (en) och All (alla).
 - Standard för det här alternativet är OFF>
 - a. Om du vill välja ett av menyobjekten och gå vidare till nästa skärm trycker du på > eller OK på navigeringsvredet.
 - b. Tryck på < för att gå tillbaka till föregående skärm. Tryck på OK för att gå vidare till nästa skärm.
 - c. Upprepa tills du är klar med önskat val.

5. Om du väljer Now Playing visas den senast spelade låten:
 - a. Tryck på < för att gå tillbaka till föregående skärm.v

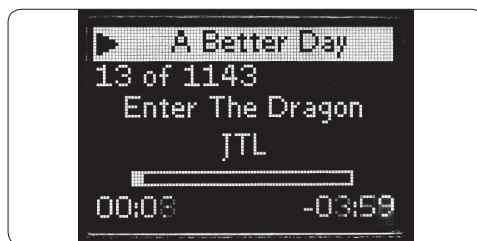

Obs!

Din universalfjärrkontroll och dockningsstation för iPod™ ger inte möjlighet att bläddra i eller styra fotobiblioteket i din iPod™.

Styra volymen för din iPod™ i dockningsstationen och anslutna AV-enheter, till exempel ett hembiosystem, stereosystem eller en TV:

1. Om du vill justera ljudnivån i iPod™-dockningsstationen trycker du på knappen Volume Up eller Volume Down (volym upp/ned). En volymstapel visas på fjärrkontrollens skärm.
2. Om uppspelningens ljudvolym fortfarande är för hög eller låg trycker du på knappen MAIN VOL för att växla till AV-enheten och ändra huvudvolymen.

Obs!

Styrning av AV-enheter kräver att komponenterna har en IR-mottagare och att din universalfjärrkontroll för iPod™ finns inom 30 fot från komponenten i siktlinjen.

3. Om du vill återgå till styrning av iPod™ trycker du på knappen IPOD™ LAUNCH.

Obs!

Huvudvolymen fungerar som en genvägsknapp för att växla mellan lägena TV och AMP (förstärkare) och RECEIVER (mottagare). Om fler än en av dessa enheter är installerade är prioriteten: AMP, RECEIVER, TV.

4.3 Använda din universalfjärrkontroll för iPod™ som universalfjärrkontroll

Du kan lägga till upp till 6 AV-enheter och din iPod™-dockningsstation, om sådan finns, till universalfjärrkontrollen för iPod™.

1. Tryck på knappen **MODE** (läge). Enhetsikonen för den senast valda enheten visas på skärmen. Tryck på **MODE** upprepade gånger tills den enhet du vill styra visas på skärmen.
2. Styr enheten med hjälp av knapparna på universalfjärrkontrollen för iPod™. De utför samma funktioner som motsvarande knappar på den valda enhetens ursprungliga fjärrkontroll.

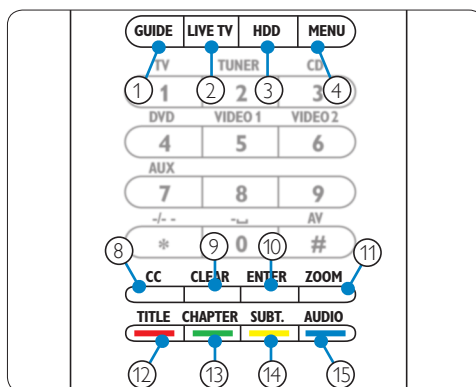

Obs!

Musik som startades vid användning av fjärrkontrollen som en iPod™-kontroll fortsätter att spelas även om du byter lägen.

Obs!

Vissa knappar som finns på den ursprungliga fjärrkontrollen är inte tillgängliga på universalfjärrkontrollen för iPod™. Kontrollera vilka funktioner som är tillgängliga på den ursprungliga fjärrkontrollen.

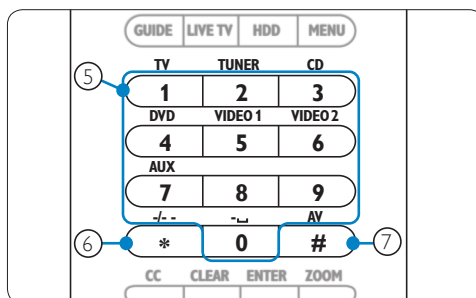

Obs!

När du använder fjärrkontrollen efter en timeout är den senast valda enheten före en timeout aktiv.

Enhets specifika knappar

De enhets specifika knapparna på universalfjärrkontrollen för iPod™ kan ha olika funktioner beroende på vilken enhet du väljer med knappen **MODE**.

Nedan hittar du en fullständig översikt över funktionerna hos alla enhets specifika knappar för iPod™-dockningsstation, TV, kabel/satellit och ditt ljudsystem.

TV	Sat/kabel	Ljudinställning
1. Guide	Guide	Band
2. Avsluta	Återgå till live-TV	Avsökning
3. -	Avsluta	-
4. Meny	Meny	Meny
5. Sifferknapp	Sifferknappar	Ingångskällor
6. -/--	-/--	Surround
7. AV-ingång	TV/SAT-ingång	Surroundläge
8. cc/text	Favorit	RDS
9. -	Hjälp	Rensa
10. PIP	Enter	Enter
11. Zoom/16:9	Home	GEQ
12. Färgknapp	Färgknapp	Främre
13. Färgknapp	Färgknapp	Mitten
14. Färgknapp	Färgknapp	Bakre
15. Färgknapp	Färgknapp	Test

Obs!

Andra installerade enheter använder de funktioner som är angivna på fjärrkontrollen. Kontrollera din ursprungliga fjärrkontroll om du är osäker.

Om du vill växla tillbaka till iPod™-uppspelningslistan efter styrning av en annan enhet med universalfjärrkontrollen för iPod™ trycker du på knappen IPOD™ LAUNCH.

4.4 Starta en aktivitet

En aktivitet är en knapptryckningssekvens som du kan programmera. För att exempelvis se en DVD-film skulle du i normala fall behöva:

1. Slå på TV:n,
2. slå på DVD-spelaren,
3. slå på surroundljudsystemet,
4. välja rätt ingång på TV:n och surroundljudssystemet och
5. trycka på knappen PLAY för att starta DVD-spelaren.

Genom att välja aktiviteten Watch DVD (se DVD) på universalfjärrkontrollen för iPod™ utförs alla åtgärder automatisk i den fördefinierade ordningsföljden.

Starta en aktivitet:

1. Tryck på knappen MODE upprepade gånger tills aktivitetsnamnet visas i sidhuvudet på skärmen.
2. Bekräfta valet genom att trycka på OK. Aktiviteten startar omedelbart.

Du kan lägga till upp till 8 aktiviteter i universalfjärrkontrollen för iPod™. Mer information om att lägga till och ta bort aktiviteter finns i avsnitt 5.5 **Lägga till en aktivitet** och avsnitt 5.6 **Ta bort en aktivitet**.

Välja extra funktioner

Enheter kan ha extra funktioner som inte omfattas av knapparna på universalfjärrkontrollen för iPod™. Du kan välja de extra funktionerna på skärmen.

1. I vilket enhetsläge som helst trycker du på

knappen MAIN VOL (huvudvolym). Extra funktioner för den valda enheten visas på skärmen.

2. Om du vill bläddra genom alla extra funktioner trycker du på knappen för markör uppåt eller markör nedåt.
3. När du hittar önskat val trycker du på OK. Fjärrkontrollen sänder ut en IR-signal.

Om du vill lägga till extra funktioner i universalfjärrkontrollen för iPod™ läser du avsnitt 5.4, **Lägga till en funktion**.

Tips

Om du inte hittar önskad extrafunktion kan du avsluta menyn Extra genom att trycka på knappen MAIN VOL igen.

Obs!

Vissa enheter har inga tillgängliga extra funktioner i fjärrkontrollens databas. Du kan emellertid på ett enkelt sätt kopiera ytterligare funktioner från den ursprungliga fjärrkontrollen med inläsningsknappar. Läs avsnitt 5.4, **Lägga till en funktion**.

4.5 Byta batterier

Varning

När du byter batterier ska du inte blanda olika batterimärken eller placera brunstensbatterier i fjärrkontrollen. Det kan utlösa oförutsägbara driftsegenskaper.

När batterierna nästan är urladdade visas ikonen för låg batterinivå. Ersätt batterierna med nya alkaliska batterier av LR6- eller AA-typ. Följ lokala föreskrifter för kassering av begagnade batterier.

5 Använda mer av din universalfjärrkontroll och dockningsstation för iPod™

Om du vill få tillgång till avancerade funktioner i din universalfjärrkontroll och dockningsstation för iPod™ måste du använda installationsmenyn.

Håll ned knapparna MODE och IPOD™ LAUNCH samtidigt under 3 sekunder om du vill öppna installationsmenyn.

Om du vill avsluta installationsmenyn och gå direkt till iPod™-menyn trycker du på knappen IPOD™ LAUNCH igen.

Om du vill växla till den senast valda enheten trycker du på knappen MODE.

5.1 Lägga till en enhet

Om du vill kunna manövrera dina enheter med universalfjärrkontrollen för iPod™ måste du först lägga till enheterna till fjärrkontrollen. Du kan lägga till upp till 6 enheter från listan över enheter nedan. Exempel på tillgängliga enheter är till exempel (men är inte begränsat till dessa):

- DVD
- Kabel
- DSS (satellit)
- Tuner
- CD
- TV

På menyn Remote finns en fullständig lista över enheter som går att lägga till.

Du kan inte lägga till en enhet två gånger. När du har lagt till en enhet i universalfjärrkontrollen för iPod™ försvinner den från listan. Listan över enheter innehåller dock „TV-2” eller „VCR-2” som används om du vill programmera en andra TV eller en andra videobandspelare.

Lägga till en enhet:

1. Välj alternativet „Add a Device” på installationsmenyn med hjälp av markörknapparna Tryck på OK.

ⓘ Obs!

Om du redan har lagt till 6 enheter i fjärrkontrollen utöver din iPod™-dockningsstation ombeds du att ta bort en enhet.

2. Markera den enhet och märke som du vill lägga till. Tryck på OK. Fjärrkontrollen söker efter tillgängliga koder för märket.
3. Följ instruktionerna på skärmen för att testa koderna. När en fungerande koduppsättning hittas har enheten installerats på rätt sätt. När enheten har installerats på rätt sätt visas följande skärmbild:



Om ingen fungerande koduppsättning hittas:

- Du kan utföra en fullständig databassökning för att hitta rätt koduppsättning. Det innebär att fjärrkontrollen sänder ut alla tillgängliga koder i databasen tills en fungerande kod hittas. Det kan ta upp till 25 minuter.
- Du kan läsa in koder från den ursprungliga fjärrenheten.

Om du vill lägga till ytterligare en enhet väljer du Yes. Tryck på OK och upprepa steg 2 och 3.

När du har lagt till alla enheter väljer du No. Tryck på OK för att gå tillbaka till installationsmenyn.

5.2 Ta bort en enhet

Du kan ta bort en programmerad enhet från universalfjärrkontrollen för iPod™.

Ta bort en enhet:

1. Välj alternativet „Delete a Device” på installationsMENYEN med hjälp av markörknapparna. Tryck på OK.
2. Markera den enhet som du vill ta bort från listan. Tryck på OK.
3. Bekräfta att du vill ta bort enheten genom att välja Yes. Tryck på OK. Då tas enheten bort och blir åter tillgänglig på listan över de enheter som går att lägga till.
4. Om du vill gå tillbaka till installationsmenyn väljer du Exit (avsluta). Tryck på OK.

Obs!

Knappar på den borttagna enheten som används på andra ställen, t.ex. i en aktivitet eller kopierade volymknappar, tas också bort. Kontrollera de aktiviteter du har programmerat samt volymknapparna för dina enheter och programmera om dem vid behov.

5.3 Reparera en knapp

Om en knapp inte fungerar på rätt sätt med din enhet kan du reparera den genom att läsa in den från den ursprungliga fjärrkontrollen. Du kan lagra upp till 200 inlästa knappar i din universalfjärrkontroll för iPod™. Du kan reparera alla knappar på universalfjärrkontrollen för iPod™ utom knapparna MODE, MAIN VOL och IPOD™ LAUNCH.

Reparera en knapp:

1. Välj alternativet Fix a Key på installationsmenyn med hjälp av markörknapparna. Tryck på OK.
2. Markera den enhet för vilken du vill reparera en knapp. Tryck på OK.
3. Bekräfta att du har en fungerande, ursprunglig fjärrkontroll tillgänglig för inläsning genom att välja Yes. Tryck på OK.

Obs!

Om 200 knappar redan har lästs in i din universalfjärrkontroll för iPod™ visas ett meddelande om att minnet är fullt. Sedan återgår skärmen automatiskt till installationsmenyn. Du måste ta bort en enhet med reparerade knappar för att frigöra minne.

4. Följ instruktionerna på skärmen för att reparera knappen: Rikta de 2 fjärrkontrollerna mot varandra på ett avstånd av 2 - 5 cm.



5. Välj den knapp eller extra funktion som du vill reparera på universalfjärrkontrollen för iPod™. Om du vill välja en extra funktion trycker du på MAIN VOL. Markera funktionen med hjälp av knappen för markör uppåt eller markör nedåt. Tryck på OK.
6. Tryck på motsvarande knapp på den ursprungliga fjärrkontrollen tills du ser en bekräftelse på skärmen.

Därefter har knappen lästs in och reparerats. Följande skärmbild visas:

7. Om du vill reparera andra knappar för enheten väljer du Yes. Tryck på OK. Upprepa steg 3.



När alla knappar har reparerats och du vill återgå till installationsmenyn väljer du No. Tryck på OK.

Obs!

När du reparerar en knapp skrivs knappens data som lagrades i universalfjärrkontrollen för iPod™ över. Det innebär att om knappen används i en aktivitet ändras den även där.

5.4 Lägga till en funktion

Du kan lägga till extra funktioner i universalfjärrkontrollen för iPod™.

Lägga till en funktion:

1. Välj alternativet „Add a Function” på installationsmenyn. Tryck på OK.
2. Markera den enhet för vilken du vill lägga till en funktion.
3. Välj den beteckning som du vill använda för den extra funktionen.
4. Läs in funktionen från den ursprungliga fjärrkontrollen.

Den extra funktionen läggs till i din universalfjärrkontroll för iPod™.

Få tillgång till den extra funktionen:

1. Tryck på knappen MAIN VOL för att gå till menyn Functions (funktioner).
2. Välj önskad funktion med hjälp av markörknapparna. Tryck på OK.

Obs!

Extra funktioner är enhetsspecifika. De går bara att välja i den önskade AV-enhetens särskilda läge. Om du till exempel vill få tillgång till en TV-funktion måste fjärrkontrollen vara i TV-läget.

5.5 Lägga till en aktivitet

En aktivitet består av flera knapptryckningar som sänds ut av din universalfjärrkontroll för iPod™ när du väljer aktiviteten. Du kan lägga till upp till 8 aktiviteter. En aktivitet kan innehålla maximalt 25 steg.

Använda mer av din universalfjärrkontroll och dockningsstation för iPod™

Universalfjärrkontrollen för iPod™ infogar som standard en fördröjning på 0,6 s mellan varje knapptryckning för att säkerställa att enheterna reagerar på rätt sätt på signalerna.

Du kan skriva över standardfördröjningen:

- Om någon av dina enheter kräver en längre fördröjning före mottagning av nästa IR-signal kan du infoga en fördröjning på 1 eller 3 sekunder. Om du ersätter standardfördröjningen räknas det som ett steg i aktiviteten.
- Om en aktivitet inte kräver en fördröjning mellan de olika knapptryckningarna för att simulera en lång knapptryckning kan du lägga till alternativet „no delay” (ingen fördröjning). Exempel: Om du vill höja volymen under en aktivitet genom att trycka på knappen VOL Up fyra gånger behöver du inte infoga fördröjningar mellan de 4 knapptryckningarna. Mellan varje steg lägger du till alternativet „no delay”.

Lägga till en aktivitet:

1. Välj alternativet „Add an Activity” på installationsmenyn med hjälp av markörknapparna. Tryck på OK.

Obs!

Om du redan har lagt till 8 aktiviteter ombeds du att ta bort en aktivitet. Läs avsnitt 5.6, Ta bort en aktivitet.

2. Välj beteckning på listan över aktiviteter. Tryck på OK.
3. Följ instruktionerna på skärmen för att skapa en aktivitet.
 - Använd markörknapparna för att markera enheten. Tryck på OK. Tryck på önskad knapp för att infoga en knapptryckning.
 - Besluta dig för om du vill lägga till ytterligare en knapp eller knappfördröjning och välj YES genom att trycka på OK. Om du inte vill lägga till ytterligare en aktivitet väljer du NO. Tryck på OK.



- Välj den fördröjning som du vill lägga till. Tryck på OK. Läs instruktionerna i slutet av den här proceduren, „Välja önskad fördröjning”.

Tänk på att en aktivitet kan innehålla högst 25 steg.

När du har lagt till alla knapptryckningar och fördröjningar väljer du No. Tryck på OK. Aktiviteten installeras i universalfjärrkontrollen för iPod™.

4. Om du vill gå tillbaka till installationsmenyn väljer du Exit. Tryck på OK.

Välja önskad fördröjning:

1. Använd markörknapparna för att bläddra genom listan över möjliga fördröjningar.
2. Tryck på OK för önskad fördröjning. Då visas en bekräftelseskärbild.
3. Tryck på YES om du vill lägga till ytterligare en knapp eller fördröjning. Tryck på NO om du vill avsluta aktivitetsinställningen.

Tips

Starta aktiviteten genom att trycka på knappen Mode upprepade gånger tills aktivitetens namn visas i sidhuvudet på skärmen på universalfjärrkontrollen för iPod™. Tryck på OK.

5.6 Ta bort en aktivitet

Ta bort en aktivitet från fjärrkontrollen:

1. Välj alternativet „Delete an Activity” på installationsmenyn med hjälp av markörknapparna. Tryck på OK.
2. Markera den aktivitet som du vill ta bort. Tryck på OK.
3. Bekräfta att du vill ta bort aktiviteten genom att välja Yes. Tryck på OK. Aktiviteten tas bort och blir åter tillgänglig på listan över aktiviteter som går att lägga till.
4. Om du vill gå tillbaka till installationsmenyn väljer du Exit och trycker på OK.

5.7 Om RF-inställningar

Visa information:

Du kan kontrollera status för anslutningen mellan dockningsstationen och fjärrkontrollen:

1. Välj alternativet „RF Settings” (RF-inställningar) på installationsmenyn med hjälp av markörknapparna. Tryck på OK.
2. Välj „Show details” (visa detaljer). Tryck på OK. Namnet på den anslutna dockningsstationen och signalstyrkan visas.
3. Om du vill gå tillbaka till installationsmenyn väljer du Next (nästa). Tryck på OK.



Obs!

När „No Connection” (ingen anslutning) visas i informationen om RF-inställningarna kan inte fjärrkontrollen ansluta till dockningsstationen. Om det inträffar måste du återansluta till dockningsstationen.

Återansluta till dockningsstationen Om du vill använda universalfjärrkontrollen för iPod™ tillsammans med en annan dockningsstation eller om det inträffar tekniska problem måste du koppla samman fjärrkontrollen och dockningsstationen igen.

1. Tryck på och släpp återanslutningsknappen längst ned på dockningsstationen för iPod™.

2. Välj alternativet „RF Settings” på installationsmenyn med hjälp av markörknapparna. Tryck på OK.
3. Välj „Reconnect to Dock”. Tryck på OK. Nu kopplar du samman fjärrkontrollen och dockningsstationen. Var noga med att placera fjärrkontrollen inom 1 m från dockningsstationen under den tid som proceduren pågår.
4. Om du vill gå tillbaka till installationsmenyn väljer du Next och trycker på OK.

Om „Cannot connect to dock. Try again” (Det går inte att ansluta till docka. Försök igen) visas i informationen om RF-inställningarna måste du återansluta till dockningsstationen med följande procedur:

1. Tryck på knappen RECONNECT (återanslut) längst ned på dockningsstationen. Efter 5 sekunder börjar Philips-logotypen på dockningsstationen att blinka.
2. Välj Yes på fjärrkontrollen. Tryck på OK.

Fjärrkontrollen och dockningsstationen återansluts. När processen är klar visas skärmbilden nedan:



3. Välj Next. Tryck på OK.

5.8 Byta språk

Du kan byta språk på instruktionerna i universalfjärrkontrollen för iPod™.

För modeller som köpts i Nordamerika finns följande språk:

- English (engelska)
- Français (franska)
- Español (spanska)

För modeller som köpts i Europa finns följande språk:

- English (engelska)
- Español (spanska)
- Français (franska)
- Deutsch (tyska)
- Nederlands (holländska)
- Italiano (italienska)

Byta språk:

1. Välj alternativet „Change language” på installationsmenyn med hjälp av markörknapparna. Tryck på OK.
2. Välj önskat språk. Tryck på OK. Installationsmenyn visas på skärmen på önskat språk.

5.9 Kopiera volym

När du har lagt till enheter kopierar universal-fjärrkontrollen för iPod™ automatiskt knapparna Volume och knappen Mute enligt följande:

- Videoenheter som DVD-spelare, DVDR-spelare, videobandspelare och satellitboxar använder TV:ns volymknappar (under förutsättning att du har programmerat en TV).
- Ljudenheter som CD-spelare, DMR-spelare och tuners använder förstärkarens eller mottagarens volymknappar (under förutsättning att du har programmerat en förstärkare eller mottagare).

Om det inte finns en installerad TV eller förstärkare sänder volymknapparna inga koder. Om källheten läggs till senare uppdateras volymknapparna automatiskt. Du kan ändra vilka volymknappar som används.

Du kanske exempelvis vill använda förstärkarens volymknappar för DVD-spelaren.

Ändra volymknappar:

1. Välj alternativet Copy volume (kopiera volym) på installationsmenyn med hjälp av markörknapparna. Tryck på OK.
2. Markera den enhet som du vill kopiera volymknapparna från (t.ex. TV eller AMP eller RECEIVER). Tryck på OK.
3. Markera den enhet som du vill kopiera Volymknappar (t.ex. DVD eller SAT). Tryck på OK.
4. Bekräfta att du vill kopiera volymknapparna från en enhet till en annan genom att välja Yes. Tryck på OK. Knapparna Volume och knappen Mute kopieras.
5. Om du vill gå tillbaka till installationsmenyn väljer du Exit (avsluta). Tryck på OK.

5.10 Ändra tidsgräns för visning

Universalfjärrkontrollen för iPod™ stängs av om den inte har använts under ett tag för att spara ström. Det är tidsgränsen för visning. Du kan ändra tidsgränsen till en av följande:

- Short (kort)
- Medium (medellång) (standard)
- Long (lång)

Ändra tidsgränsen för visning:

1. Välj alternativet „Display Time Out” (tidsgräns för visning) på installationsmenyn med hjälp av markörknapparna. Tryck på OK.
2. Välj önskad tidsgräns för visning. Tryck på OK. Tidsgränsen ändras för universalfjärrkontrollen för iPod™. Installationsmenyn visas på skärmen.

Obs!

Tidsgränsen för visning påverkar batteriernas livslängd. Ju längre bakgrundsbelysningen är tänd desto fortare laddas batterierna ur.

5.11 Utföra en fullständig återställning

Du kan återställa universalfjärrkontrollen för iPod™ fullständigt, vilket medför att alla programmerade enheter, aktiviteter, inlästa knappar och andra inställningar tas bort. Efter återställningen måste du konfigurera fjärrkontrollen igen.

Utföra en fullständig återställning:

1. Välj alternativet „Full Reset” (fullständig återställning) på installationsmenyn med hjälp av markörknapparna. Tryck på OK.
2. Bekräfta att du vill utföra en fullständig återställning genom att välja Yes. Tryck på OK.
3. Tryck OK för att bekräfta en gång till. Fjärrkontrollen tar bort alla inställningar. När den fullständiga återställningen har slutförts initieras fjärrkontrollen automatiskt. Nu måste du konfigurera fjärrkontrollen igen. Läs avsnitt **3.3, Installera**, och följ anvisningarna för att koppla samman dockningsstationen och fjärrkontrollen för att upprepa proceduren.

6 Garanti och service

Den här universalfjärrkontrollen och dockningsstationen för iPod™ omfattas av en begränsad garanti under ett år.

Philips lämnar garanti för att den här produkten är fri från defekter avseende material, utförande och montering, vid normal användning i enlighet med specifikationer och varningar, under ett år från produktens inköpsdatum. Garantin sträcker sig bara till originalköparen av produkten och går inte att överföra. Om du vill utöva dina rättigheter under den här garantin måste du lämna in inköpsbevis i form av originalkvittot med produktnamn och inköpsdatum. Om du vill ha kundsupport eller garantiservice ringer du **919-573-7863**. **DET FINNS INGA ANDRA UTTRYCKLIGA ELLER UNDERFÖRSTÅDDA GARANTIER.** Philips ansvarsskyldighet begränsas till reparation eller, efter eget gottfinnande, utbyte av produkten. Vi friskriver oss från underordnade och särskilda skador samt följdskador där så tillåts i lagstiftningen. Den här garantin ger dig vissa lagenliga rättigheter. Du kan även ha andra rättigheter som kan variera i olika länder.

Om du vill ha kundsupport eller garantiservice ringer du **919-573-7854** i Nordamerika eller besöker **www.philips.com/support** för global support.

7 Tekniska data

Mekaniska specifikationer

Storlek

Dockningsstation:

- Fullständig längd: 92,3 mm
- Fullständig bredd: 94,2 mm
- Fullständig tjocklek: 28,5 mm

Fjärrkontroll:

- Fullständig längd: 243,5 mm
- Fullständig bredd: 52 mm
- Fullständig tjocklek: 30 mm

Strömförsörjning

- Dockningsstation: 12V likström
- Fjärrkontroll: 3 AA alkaliska batterier
- Ungefärlig batterilivslängd 4 månader

Skärm

- Typ: Punktmatris
- Storlek: 96 pixlar x 64 pixlar
- Belysning: Bakgrundsbelysning
- Färg: svartvit

Anslutningar

- iPod™-anslutning
- S-videouttag
- Ljud in-uttag
- Likströmsuttag.

Kommunikation och gränssnitt

Överföringsmedium

IR- OCH RF-bärfrekvens

- IR: 36 kHz +/- 2 %
- RF: 2,4 GHz

Allmän driftsspänning

- (min.) i normalfall 3,3V till 4,8V

Omgivningstemperatur vid drift

- +5 C till 45 C

Certifieringar

- FCC
- IC
- UL/CUL
- CE
- Swiss Mark
- C-Tick

8 Vanliga frågor

Här hittar du de vanligaste frågorna och svaren angående universalfjärrkontrollen och dockningsstationen för iPod™.

Om du behöver mer hjälp besöker du www.philips.com/support eller ringer **919-573-7854** i Nordamerika

Om garantin ska gälla får du aldrig försöka reparera systemet på egen hand. Om du stöter på problem vid användning av universalfjärrkontrollen och dockningsstationen för iPod™ kontrollerar du följande punkter innan du kontaktar Philips. Om problemen inte går att lösa besöker du Philips webbplats, www.philips.com/support, eller kontaktar Philips på **919-575-7854** i Nordamerika. När du kontaktar Philips ser du till att universalfjärrkontrollen och dockningsstationen för iPod™ finns i närheten och att modellnumret och serienumret är tillgängliga.

Vad ska jag göra om „Cannot connect to IPod™ DOCKING CRADLE” visas på skärmen?

Det betyder att dockningsstationen inte är konfigurerad för att anslutas till fjärrkontrollen. Återanslut fjärrkontrollen till dockningsstationen.

Vad ska jag göra om „No IPod™ DOCKING CRADLE found” visas på skärmen?

Det betyder att dockningsstationen inte är inom fjärrkontrollens räckvidd. Flytta den närmare, upp till 3 fot (1 m) från dockningsstationen. Tryck på OK för att försöka igen.

Vad ska jag göra om jag inte hittar mitt märke på listan över valda enheter?

Märkena är uppdelade per enhet och du kanske letar i fel enhet.

- STB innehåller de olika boxarna för satellit och DVB-T.
- AUDIO SET innehåller kombinationen av tuner/förstärkare samt CD eller DVD i vissa fall.

- HTS innehåller hembiosystem.
- PVR innehåller videobandspelare och hårddiskbrännare.
- DMR innehåller mottagare för digitalmedia
- TV-VCR, TV-DVD, DVD-VCR DVD-HDD innehåller kombinationsenheter.
- GAME innehåller DVD-uppspelningsfunktioner för spelkonsoler, t.ex. Xbox och Play Station.

Alla märken är inte tillgängliga i databasen. Om ditt märke inte finns med på listan väljer du „Not in list” och utför en fullständig databassökning. Fjärrkontrollen testar alla koder som är tillgängliga. Det kan ta upp till 25 minuter.

Hur avslutar jag installationsguiden?

Om du vill avsluta installationsguiden trycker du på knappen IPOD™ LAUNCH.

Vad gör jag om ikonen „No Connection” blinkar längst upp till höger på skärmen?

Det kan betyda:

- Dockningsstationen är frånkopplad. Se till att nätadaptern är ansluten till ett strömförande eluttag och att kablarna är ordentligt anslutna.
- Fjärrkontrollen är på för stort avstånd från dockningsstationen för att den ska gå att ansluta. Fjärrkontrollen bör inte vara längre bort än det maximala avståndet på 40 m från dockningsstationen. Hinder på vägen från fjärrkontrollen till dockningsstationen kan minska det här avståndet. Flytta fjärrkontrollen närmare dockningsstationen. En annan utstrålning enhet, t.ex. en mikrovågsugn, har placerats alltför nära dockningsstationen och stör signalerna från fjärrkontrollen. Stäng av de enheter som är placerade i närheten av dockningsstationen och som kan orsaka störningarna och försök ansluta igen.

Vad ska jag göra om det inte sker strömtillförsel till universalfjärrkontrollen för iPod™?

Se till att nätadaptern är ansluten till ett strömförande eluttag och att kablarna är

ordentligt anslutna. Din universalfjärrkontroll för iPod™ kan vara i vänteläge. Den kan ta lite tid att starta efter vänteläget. Se till att 3 nya AA-batterier sitter i fjärrkontrollen.

Vad ska jag göra om en eller flera knappar inte fungerar på rätt sätt?

Det betyder vanligen att en viss funktion inte är tillgänglig på den ursprungliga fjärrkontrollen. Tänk på att universalfjärrkontrollen för iPod™ bara har hårdkodade knappar, vilket innebär att bara de hårdkodade knapparna på fjärrkontrollen som har en funktion i enheten fungerar. Det kan också betyda att koden bakom knappen är defekt. Du kan reparera knappar från den ursprungliga fjärrkontrollen. Vissa knappar har enhetsspecifika funktioner.

Vad ska jag göra om volymknapparna inte fungerar på rätt sätt?

Det betyder att standardkällenheten för din enhet inte är installerad. När enheter har lagts till kopierar SJM3151 automatiskt knapparna Volume och knappen Mute enligt följande:

- Videoenheter som DVD-spelare, DVDR-spelare, videobandspelare och satellitboxar använder TV: ns volymknappar.
- Ljudenheter som CD-spelare, DMR-spelare och tuners använder förstärkarens eller mottagarens volymknappar. Om du inte har installerat källenheten kommer knapparna Volume och knappen Mute inte att fungera. Du kan välja att installera källenheten i fjärrkontrollen.

Vad gör jag om jag inte kan se all tillgänglig musik i min iTunes på skärmen på min universalfjärrkontroll för iPod™?

Bara musik som är tillgänglig i biblioteket i din iPod™ visas på fjärrkontrollen. Spara den tillgängliga musiken i iTunes-biblioteket i biblioteket i önskad iPod™.

Vad gör jag om det inte går att ställa om universalkontrollen för iPod™ från viloläget?

Det betyder att batterinivån är för låg. Ta ur batterierna och sätt i nya batterier.

Πίνακας περιεχομένων

1. Σημαντικό	188	6. Εγγύηση και σέρβις	206
2. Τηλεχειριστήριο γενικής χρήσης και βάση σύνδεσης για iPod™	190	7. Τεχνικά στοιχεία	207
2.1 Περιεχόμενα συσκευασίας	191	8. Συχνές ερωτήσεις	208
2.2 Απαραίτητα εξαρτήματα	191		
2.3 Επισκόπηση τηλεχειριστηρίου γενικής χρήσης και βάσης σύνδεσης για iPod™	192		
2.4 Επισκόπηση βασικού μενού	192		
3. Ξεκινώντας	193		
3.1 Προετοιμασία	193		
3.2 Σύνδεση	193		
3.3 Εγκατάσταση	194		
4. Χρήση του τηλεχειριστηρίου γενικής χρήσης και της βάσης σύνδεσης για iPod™	196		
4.1 Χρήση του τηλεχειριστηρίου γενικής χρήσης για iPod™ ως ελεγκτή του iPod™	196		
4.2 Αναζήτηση και αναπαραγωγή μουσικής από το iPod™	196		
4.3 Χρήση του τηλεχειριστηρίου γενικής χρήσης για iPod™ ως τηλεχειριστήριο γενικής χρήσης	198		
4.4 Έναρξη δραστηριότητας	199		
4.5 Αντικατάσταση μπαταριών	199		
5. Χρησιμοποιήστε το τηλεχειριστήριο γενικής χρήσης και τη βάση σύνδεσης για iPod™ για περισσότερες λειτουργίες	200		
5.1 Πρόσθεση συσκευής	200		
5.2 Διαγραφή συσκευής	201		
5.3 Ρύθμιση πλήκτρου	201		
5.4 Προσθήκη λειτουργίας	202		
5.5 Προσθήκη δραστηριότητας	202		
5.6 Διαγραφή δραστηριότητας	203		
5.7 Πληροφορίες σχετικά με τις ρυθμίσεις RF	203		
5.8 Αλλαγή γλώσσας	204		
5.9 Αντιγραφή έντασης ήχου	204		
5.10 Αλλαγή χρόνου απενεργοποίησης	205		
5.11 Εκτέλεση πλήρους επαναφοράς	205		



1 Σημαντικό

Διαβάστε το παρόν εγχειρίδιο χρήσης προτού χρησιμοποιήσετε το τηλεχειριστήριο γενικής χρήσης και τη βάση σύνδεσης για iPod™. Περιλαμβάνει σημαντικές πληροφορίες και σημειώσεις σχετικά με το χειρισμό του τηλεχειριστηρίου γενικής χρήσης και της βάσης σύνδεσης για iPod™.

© 2007 Koninklijke Philips Electronics N.V.

Με την επιφύλαξη παντός δικαιώματος. Απαγορεύεται η αναπαραγωγή όλου ή μέρους του παρόντος χωρίς προηγούμενη έγγραφη συγκατάθεση του κατόχου των πνευματικών δικαιωμάτων. Τα εμπορικά σήματα ανήκουν στην Koninklijke Philips Electronics N.V. ή στους αντίστοιχους ιδιοκτήτες τους.

Συμμόρφωση με τα πρότυπα FCC

Η συσκευή αυτή συμμορφώνεται με το Τμήμα 15 των κανονισμών της Ομοσπονδιακής Επιτροπής Τηλεπικοινωνιακών Υπηρεσιών (Federal Communications Commission – FCC).

Η λειτουργία υπόκειται στις δύο παρακάτω συνθήκες:

- 1 Η παρούσα συσκευή δεν προκαλεί επιβλαβείς παρεμβολές και
- 2 Η παρούσα συσκευή πρέπει να αποδέχεται οποιαδήποτε παρεμβολή που πιθανόν δεχτεί, συμπεριλαμβανομένων και των παρεμβολών που ενδέχεται να προκαλέσουν ανεπιθύμητη λειτουργία.



Σημείωση

Η παρούσα συσκευή έχει δοκιμαστεί και διαπιστώθηκε ότι συμμορφώνεται με τα όρια που έχουν θεσπιστεί για ψηφιακές συσκευές Κατηγορίας Β, σύμφωνα με το Τμήμα 15 των κανονισμών FCC. Τα όρια αυτά έχουν καθοριστεί ώστε να παρέχουν επαρκή προστασία από επιβλαβείς παρεμβολές σε οικιακές εγκαταστάσεις. Η παρούσα συσκευή παράγει, χρησιμοποιεί και μπορεί να εκπέμψει ακτινοβολία ραδιοφωνικών συχνοτήτων και, εάν δεν εγκατασταθεί και χρησιμοποιηθεί σύμφωνα με τις οδηγίες, μπορεί να επιφέρει επιβλαβείς παρεμβολές στις ραδιοφωνικές επικοινωνίες. Ωστόσο, δεν παρέχεται εγγύηση ότι δεν θα δημιουργηθούν παρεμβολές σε συγκεκριμένες εγκαταστάσεις. Εάν η παρούσα συσκευή προκαλεί επιβλαβείς παρεμβολές στη λήψη ραδιοφωνικών ή τηλεοπτικών σημάτων, γεγονός το οποίο μπορεί να διαπιστωθεί ενεργοποιώντας και απενεργοποιώντας τη συσκευή, δοκιμάστε έναν ή περισσότερους από τους παρακάτω τρόπους για να αποφύγετε τις παρεμβολές:

- Αλλάξτε τον προσανατολισμό ή τη θέση της κεραίας λήψης.
- Αυξήστε την απόσταση μεταξύ της συσκευής και του

δέκτη.

- Συνδέστε τη συσκευή σε πρίζα ηλεκτρικού κυκλώματος διαφορετικού από αυτό στο οποίο έχει συνδεθεί ο δέκτης.
- Επικοινωνήστε με το σημείο πώλησης ή με έναν εξειδικευμένο τεχνικό ραδιοφωνικών και τηλεοπτικών συσκευών για βοήθεια.

Οποιαδήποτε μη εγκεκριμένη τροποποίηση στην παρούσα συσκευή μπορεί να αναφέρει το δικαίωμα του χρήστη να χρησιμοποιεί την παρούσα συσκευή.

Δήλωση συμμόρφωσης με τα πρότυπα του κλάδου του Καναδά. Αυτή η ψηφιακή συσκευή Κατηγορίας Β είναι συμβατή με το πρότυπο ICES-003 του Καναδά.

PHILIPS

PHILIPS CE – BL Home Control

07-EC-RM60002/01

(Αρ. αναφοράς)

ΔΗΛΩΣΗ ΤΑΥΤΟΤΗΤΑΣ

H PHILIPS ELECTRONICS SINGAPORE Pte Ltd
Remote Control Systems

δηλώνει υπ' ευθύνης της ότι τα ακόλουθα τηλεχειριστήρια και προϊόντα RF δεν διαφέρουν από ηλεκτρικής και μηχανικής απόψεως, διαφέρουν ωστόσο στην όψη στο πάνω μέρος και το πληκτρολόγιο, καθώς και στους κωδικούς λογισμικού.

Το τηλεχειριστήριο SJM3151/RM60002/01 είναι όμοιο με το τηλεχειριστήριο SRM7500/10

Σιγκαπούρη, 10 Αυγούστου 2007

Werner Van Eck, General Manager,
Business Line Remote Control

PHILIPS



PHILIPS ELECTRONICS SINGAPORE PTE LTD

07-EC-DSS1001/01
(Αρ. αναφοράς)

ΔΗΛΩΣΗ ΣΥΜΜΟΡΦΩΣΗΣ EC

H PHILIPS ELECTRONICS SINGAPORE
PTE LTD

Δηλώνει υπ' ευθύνης της ότι το ηλεκτρικό προϊόν:

**Βάση σύνδεσης RF 2-Way (2,4GHz)
DS1001/01/SJM3151**

Βάση σύνδεσης RF 2-Way

στο οποίο αναφέρεται η παρούσα δήλωση
συμμορφώνεται με τα ακόλουθα πρότυπα:

ESTI EN300 328 V1.6, 1: 2004 &
EN 50371: 2002 &

ETSI EN 301 489-17.1, 2: 2002 &
EN60950-1: 2001

Σύμφωνα με τις διατάξεις της οδηγίας
89/336/EEC και 93/68/EEC

Το προϊόν κατασκευάζεται από οργανισμό επιπέδου
ISO9000.

Σιγκαπούρη, 10 Αυγούστου 2007

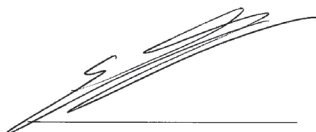

Werner Van Eck, General Manager,
Business Line Remote Control

Η Philips Consumer Electronics, BG P&A, δηλώνει με το παρόν ότι το SJM3151 συμμορφώνεται πλήρως με τις ουσιώδεις απαιτήσεις και άλλες σχετικές διατάξεις της Οδηγίας 1999/5/EC.

Απόρριψη παλιού προϊόντος:

Το προϊόν αυτό έχει σχεδιαστεί και κατασκευαστεί με υψηλής ποιότητας υλικά και εξαρτήματα που μπορούν να ανακυκλωθούν και να ξαναχρησιμοποιηθούν.



Όταν ένα προϊόν φέρει την ένδειξη ενός διαγραμμένου κάδου με ρόδες, τότε το προϊόν αυτό καλύπτεται από την ευρωπαϊκή οδηγία 2002/96/EC

Παρακαλούμε να ενημερωθείτε σχετικά με το τοπικό σύστημα ξεχωριστής συλλογής ηλεκτρικών και ηλεκτρονικών προϊόντων.

Παρακαλούμε να ακολουθείτε την τοπική νομοθεσία και να μην απορρίπτετε τα παλιά σας προϊόντα μαζί με τα οικιακά σας απορρίμματα. Η σωστή μέθοδος απόρριψης των παλιών σας προϊόντων θα συμβάλει στην αποφυγή αρνητικών επιπτώσεων στο περιβάλλον και την ανθρώπινη υγεία.



Προειδοποιήσεις

- Μην εκθέτετε το προϊόν σε βροχή ή νερό.
- Διατηρείτε το μακριά από ηλιακή ακτινοβολία για να αποτρέψετε τη συσσώρευση θερμότητας.
- Μην το αποσυναρμολογείτε ή επισκευάζετε.
- Διατηρείτε το μακριά από συσκευές υψηλής τάσης.
- Κατά την αντικατάσταση των μπαταριών, μην χρησιμοποιείτε ταυτόχρονα διαφορετικές μάρκες μπαταριών και μην τοποθετείτε μπαταρίες ψευδαργύρου άνθρακα στο τηλεχειριστήριο. Αυτό μπορεί να προκαλέσει απρόβλεπτη συμπεριφορά.

Παραδώστε το προϊόν στο τοπικό κέντρο ανακύκλωσης.



2 Χρήση του τηλεχειριστηρίου γενικής χρήσης και της βάσης σύνδεσης για iPod™

Συγχαρητήρια για την αγορά σας και κάλως ήρθατε στη Philips!

Για να επωφεληθείτε πλήρως από τις προσφορές της Philips, δηλώστε το προϊόν σας στη διεύθυνση www.philips.com/welcome.

Το τηλεχειριστήριο γενικής χρήσης και η βάση σύνδεσης για iPod™ σας επιτρέπουν τον απομακρυσμένο έλεγχο του iPod™ αλλά και την ταυτόχρονη φόρτισή του. Σας δίνουν επίσης τη δυνατότητα να ελέγχετε 6 ακόμα συσκευές AV. Η Philips σας προσφέρει μια πλήρη σειρά προϊόντων που θα βελτιώσουν την εμπειρία iPod™.

Το τηλεχειριστήριο γενικής χρήσης και η βάση σύνδεσης για iPod™ λειτουργούν με όλα τα μοντέλα iPod™ που διαθέτουν υποδοχή βάσης σύνδεσης. Δεν είναι πλήρως συμβατά με iPod™ 3G. Για βέλτιστη σύνδεση, χρησιμοποιήστε τον προσαρμογέα βάσης που συνόδευε το iPod™ ή επιλέξτε τον κατάλληλο προσαρμογέα από τους 5 που συμπεριλαμβάνονται στη συσκευασία του τηλεχειριστηρίου γενικής χρήσης και της βάσης σύνδεσης για iPod™.

Σημείωση

Ο έλεγχος στερεοφωνικού εξοπλισμού και εξοπλισμού A/V είναι δυνατός μόνο μέσω IR ή λειτουργίας οπτικής επαφής. Η μέγιστη απόσταση για τον έλεγχο αυτών των συσκευών περιορίζεται στα 30 πόδια και το τηλεχειριστήριο πρέπει να βρίσκεται σε άμεση οπτική επαφή με τη θύρα IR του εξοπλισμού AV. Μόνο συσκευές με αισθητήρα IR μπορούν να ελεγχθούν με αυτό το τηλεχειριστήριο.

Αυτή η ενότητα σας προσφέρει μια επισκόπηση των χειριστηρίων και των λειτουργιών αυτού του τηλεχειριστηρίου γενικής χρήσης με βάση σύνδεσης για iPod™.

Κύρια σημεία προϊόντος

- Έλεγχος iPod™, τηλεόρασης, VCR, DVD player, καλωδιακού και δορυφορικού συστήματος
- Έλεγχος του iPod™ και του συστήματος οικιακής ψυχαγωγίας που διαθέτετε.
- Οθόνη LCD με οπίσθιο φωτισμό
- Εύκολη προβολή του μενού, των λιστών αναπαραγωγής και των βιβλιοθηκών του iPod™, ακόμα και στις πιο σκοτεινές συνθήκες φωτισμού.
- Αναπαράγετε το περιεχόμενο του iPod™ μέσω του συστήματος οικιακής ψυχαγωγίας που διαθέτετε
- Αφήστε το iPod™ στη βάση και συνδέστε το με το οικιακό ηχοσύστημα μέσω του καλωδίου AV που παρέχεται.
- Ελέγξτε το iPod™ μέσα από τοίχους, πατώματα, πόρτες, ταβάνια και παράθυρα με τεχνολογία RF 2-way.
- Παρέχει έλεγχο του μενού, των λειτουργιών, των λιστών αναπαραγωγής και των βιβλιοθηκών του iPod™, από οποιοδήποτε σχεδόν σημείο του σπιτιού.
- Βάση σύνδεσης
- Σας επιτρέπει να αναπαράγετε το περιεχόμενο του iPod™ ενώ παράλληλα το φορτίζετε.
- Μοιραστείτε τη βιβλιοθήκη των βίντεο σας σε μεγαλύτερη οθόνη
- Το καλώδιο εξόδου S-Video ή το κίτρινο βύσμα RCA του καλωδίου AV σας επιτρέπει εύκολη σύνδεση με τηλεόραση.



2.1 Περιεχόμενα συσκευασίας

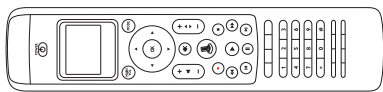

Τηλεχειριστήριο γενικής χρήσης



Βάση σύνδεσης για iPod™

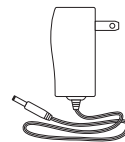

Τροφοδοτικό



5 προσαρμογείς βάσης για iPod™:*

- τύπος 3 για mini
- τύπος 4 για 4G 20GB
- τύπος 5 για 4G 40GB
- τύπος 6 για iPod™ 20GB/30GB με έγχρωμη οθόνη
- τύπος 7 για iPod™ 60G με έγχρωμη οθόνη



Καλώδιο S - Video



Καλώδιο AV 3,5 χιλ. σε RCA

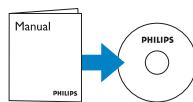

CD ROM με
εγχειρίδιο οδηγιών



Οδηγός γρήγορης
εκκίνησης



(3) μπαταρίες AA

*Για νεότερες εκδόσεις iPod™, χρησιμοποιήστε τον προσαρμογέα που συνόδευε το iPod™.

2.2 Απαραίτητα εξαρτήματα

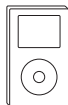

iPod™ με υποδοχή
βάσης σύνδεσης

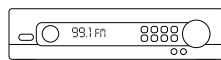

Στερεοφωνικός δέκτης

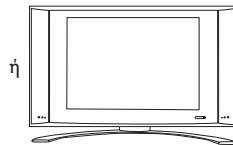

Τηλεόραση

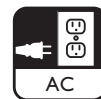

Πρίζα

2.3 Επισκόπηση τηλεχειριστηρίου γενικής χρήσης και βάσης σύνδεσης για iPod™

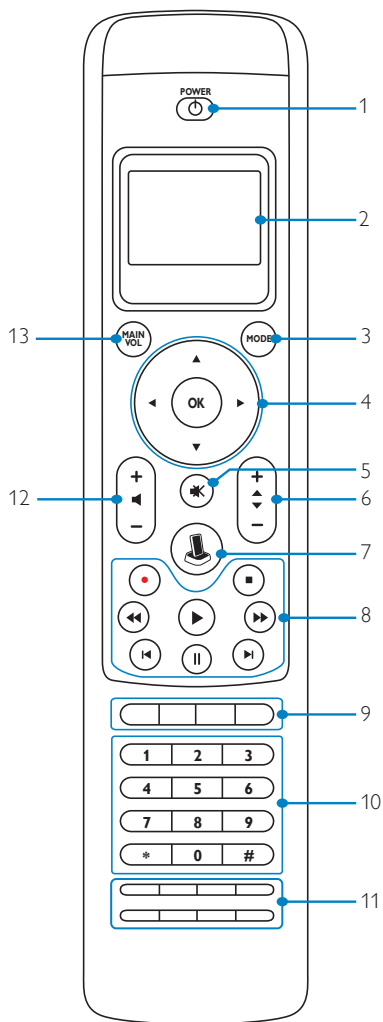
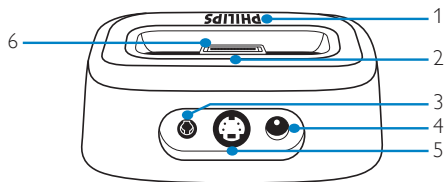

Βάση σύνδεσης:

1. Ένδειξη LED
2. Υποδοχές για αφαίρεση του προσαρμογέα βάσης
3. Υποδοχή εξόδου A/V 3,5 χιλ.
4. Υποδοχή DC
5. Υποδοχή εξόδου S-Video
6. Υποδοχή σύνδεσης iPod™

Τηλεχειριστήριο:

1. Πλήκτρο Power
2. Οθόνη LCD
3. Πλήκτρο Mode
4. Πλήκτρα δρομέα (Πλοήγηση) και πλήκτρο OK
5. Πλήκτρο σίγασης
6. Πλήκτρο έντασης ήχου (πάνω/κάτω)
7. Πλήκτρο εκκίνησης iPod™
8. Πλήκτρα αναπαραγωγής (Αναπαραγωγή, εγγραφή, διακοπή, γρήγορη κίνηση πίσω, γρήγορη κίνηση εμπρός, παύση, παράλειψη, επόμενο)
9. Πλήκτρα για συγκεκριμένες συσκευές (Οδηγός, Live TV, HDD, Μενού)
10. Πλήκτρα ψηφίων
11. Πλήκτρα για συγκεκριμένες συσκευές (Closed captions/ κείμενο, διαγραφή, εισαγωγή, ζουμ/16: 9, τίτλος, κεφάλαιο, υπότιτλοι, closed captions & Ζουμ /27 κείμενο & 16:9 για /10, ήχος)
12. Πλήκτρο αλλαγής καναλιού (πάνω/κάτω)
13. Πλήκτρο Main Volume
14. Εικονίδιο χαμηλής στάθμης μπαταρίας (δείτε στη συνέχεια)
15. Εικονίδιο μη υπάρχουσας σύνδεσης (δείτε στη συνέχεια)
16. Εικονίδιο μετάδοσης IR (δείτε στη συνέχεια)

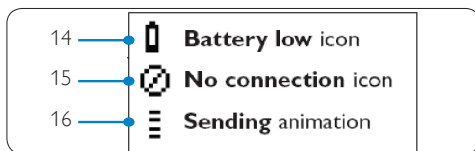

2.4 Επισκόπηση βασικού μενού



3 Ξεκινώντας

⚠ Προειδοποίηση

Διαβάστε προσεκτικά τις προφυλάξεις ασφαλείας στην ενότητα 1.1 **Σημαντικό**, προτού συνδέσετε το τηλεχειριστήριο γενικής χρήσης και τη βάση σύνδεσης για iPod™.

Αυτή η ενότητα θα σας βοηθήσει με την πρώτη εγκατάσταση του τηλεχειριστηρίου γενικής χρήσης και της βάσης σύνδεσης για iPod™.

3.1 Προετοιμασία

1. Αφαιρέστε όλα τα περιεχόμενα της συσκευασίας
2. Τοποθετήστε τη βάση κοντά στο σύστημα οικιακής ψυχαγωγίας, το στερεοφωνικό ή την τηλεόραση του σπιτιού σας.
3. Απενεργοποιήστε όλες τις συσκευές οικιακής ψυχαγωγίας.
4. Εντοπίστε την πλησιέστερη πρίζα ηλεκτρικού ρεύματος.
5. Αφαιρέστε το προστατευτικό κάλυμμα της οθόνης από το τηλεχειριστήριο γενικής χρήσης για iPod™.
6. Αφαιρέστε το προστατευτικό κάλυμμα από την υποδοχή σύνδεσης iPod™ στη βάση σύνδεσης.
7. Επιλέξτε τον σωστό προσαρμογέα βάσης για το συγκεκριμένο μοντέλο iPod™.
8. Εισαγάγετε τον σωστό προσαρμογέα βάσης του τηλεχειριστηρίου καλά μέσα στη βάση σύνδεσης.

3.2 Σύνδεση

Για στερεοφωνική αναπαραγωγή:

1. Συνδέστε την κόκκινη και τη λευκή υποδοχή RCA που βρίσκονται στο ένα άκρο του παρεχόμενου καλωδίου AV με τις υποδοχές RCA εισόδου ήχου που βρίσκονται στο σύστημα οικιακής ψυχαγωγίας ή το στερεοφωνικό.

☰ Σημείωση

Εάν δεν χρησιμοποιείτε τη συσκευή με βίντεο, ή εάν σκοπεύετε να πραγματοποιήσετε σύνδεση σε βίντεο μέσω σύνδεσης S-Video, μην συνδέσετε την κίτρινη υποδοχή RCA.

2. Συνδέστε το άλλο άκρο του παρεχόμενου καλωδίου AV που διαθέτει βύσμα 3,5 χιλ. με την υποδοχή που φέρει τη

σημάνση "AV" στη βάση σύνδεσης.

3. Συνδέστε το ένα άκρο του καλωδίου ρεύματος σε ηλεκτρική πρίζα και το άλλο άκρο σε υποδοχή DC 12V στο πίσω μέρος της βάσης σύνδεσης.
4. Τοποθετήστε τις 3 παρεχόμενες μπαταρίες AA στη θήκη μπαταριών του τηλεχειριστηρίου. Ακολουθήστε τις ενδείξεις σωστής πολικότητας που αναγράφονται στο εσωτερικό της θήκης.

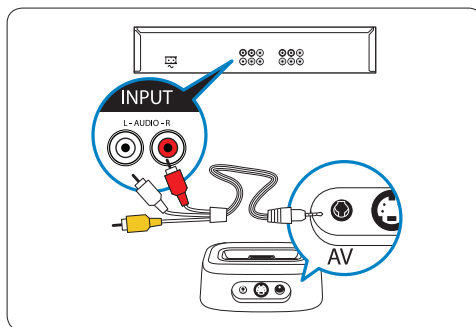

Για αναπαραγωγή βίντεο:

1. Συνδέστε το ένα άκρο του παρεχόμενου καλωδίου S-Video στην υποδοχή εισόδου βίντεο στο σύστημα οικιακής ψυχαγωγίας ή την τηλεόραση.
2. Συνδέστε το άλλο άκρο του παρεχόμενου καλωδίου S-Video στην υποδοχή που φέρει τη σημάνση "S-Video" στη βάση σύνδεσης. Εάν χρησιμοποιείτε τις υποδοχές σύνθετου σήματος βίντεο, συνδέστε το κίτρινο βύσμα RCA στην υποδοχή βίντεο RCA στην τηλεόρασή σας.
3. Συνδέστε το ένα άκρο του καλωδίου ρεύματος σε ηλεκτρική πρίζα. Συνδέστε το άλλο άκρο σε υποδοχή DC 12V στο πίσω μέρος της βάσης σύνδεσης.
4. Τοποθετήστε τις 3 παρεχόμενες μπαταρίες AA στη θήκη μπαταριών του τηλεχειριστηρίου. Ακολουθήστε τις ενδείξεις σωστής πολικότητας που αναγράφονται στο εσωτερικό της θήκης.

Σύνδεση S-Video

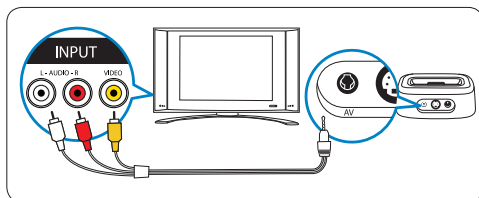

Σύνδεση S-Video

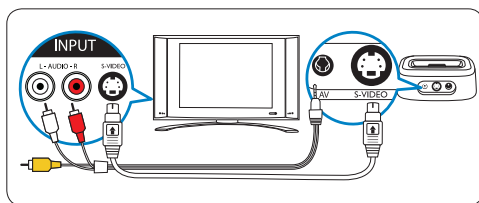

3.3 Εγκατάσταση

Αφού έχετε τοποθετήσει τις μπαταρίες στο τηλεχειριστήριο και έχετε συνδέσει τα κατάλληλα καλώδια, πρέπει να πραγματοποιήσετε γρήγορη σύζευξη της βάσης με το τηλεχειριστήριο.

Σημείωση

Συνιστάται να έχετε ολοκληρώσει την αρχική εγκατάσταση καθώς και τη διαδικασία σύζευξης προτού συνδέσετε το iPod™ στη βάση σύνδεσης.

Σύζευξη της βάσης με το τηλεχειριστήριο για πρώτη φορά:

1. Πατήστε το πλήκτρο **POWER** στο τηλεχειριστήριο.
2. Τοποθετήστε το τηλεχειριστήριο σε απόσταση όχι μεγαλύτερη από 1 μ. από τη βάση καθ' όλη τη διάρκεια αυτής της διαδικασίας.
3. Ακολουθήστε τις οδηγίες του οδηγού εύκολης ρύθμισης που εμφανίζεται στην οθόνη.

Ο οδηγός εύκολης ρύθμισης που εμφανίζεται στην οθόνη σας καθοδηγεί στα διαφορετικά βήματα της αρχικής ρύθμισης του τηλεχειριστηρίου γενικής χρήσης για iPod™.

Αρχική ρύθμιση του τηλεχειριστηρίου γενικής χρήσης για iPod™:

1. Επιλέξτε τη γλώσσα που θέλετε για τις οδηγίες

στο τηλεχειριστήριο χρησιμοποιώντας τα πλήκτρα του δρομέα. Πατήστε **OK**.



Κατά τη σύζευξη του τηλεχειριστηρίου με τη βάση σύνδεσης, τοποθετήστε το τηλεχειριστήριο σε απόσταση όχι μεγαλύτερη από 1 μ. από τη βάση καθ' όλη τη διάρκεια της διαδικασίας.

Σημείωση

Ενώ το iPod™ είναι συνδεδεμένο με τη βάση, η οθόνη του θα εμφανίσει το παρακάτω μήνυμα. Πρόκειται για κανονική λειτουργία.



2. Επιλέξτε "Next" (Επόμενο) και πατήστε **OK**.
3. Επιβεβαιώστε την προσθήκη άλλων συσκευών, όπως της τηλεόρασής σας ή του DVD player, επιλέγοντας "Yes" (Ναι). Πατήστε **OK**. Με αυτόν τον τρόπο αντικαθιστάτε τα αρχικά τηλεχειριστήρια των συσκευών με το τηλεχειριστήριο γενικής χρήσης για iPod™.



4. Επιλέξτε τη συσκευή και τη μάρκα της συσκευής που θέλετε να προσθέσετε χρησιμοποιώντας τα πλήκτρα του δρομέα. Πατήστε OK. Το τηλεχειριστήριο θα πραγματοποιήσει αναζήτηση στη βάση δεδομένων για διαθέσιμους κωδικούς.
5. Ακολουθήστε τις οδηγίες της οθόνης για να ελέγξετε τους κωδικούς. Όταν εντοπιστεί ένας έγκυρος κωδικός, πραγματοποιείται σωστή εγκατάσταση της συσκευής σας. Μετά τη σωστή εγκατάσταση της συσκευής σας, εμφανίζεται η ακόλουθη οθόνη:



Εάν δεν εντοπιστεί έγκυρος κωδικός:

- Μπορείτε να εκτελέσετε αναζήτηση σε ολόκληρη τη βάση δεδομένων για να εντοπίσετε τον σωστό κωδικό. Αυτό μπορεί να διαρκέσει έως και 25 λεπτά.
- Μπορείτε να βρείτε τους κωδικούς και από το αρχικό τηλεχειριστήριο της συσκευής.

Για να προσθέσετε μια συσκευή:

1. Επιλέξτε "Yes" (Ναι) και πατήστε OK.
2. Επαναλάβετε αυτή τη διαδικασία για κάθε συσκευή που θέλετε να προσθέσετε.
3. Όταν ολοκληρώσετε την προσθήκη συσκευών, επιλέξτε "No" (Όχι). Πατήστε OK. Πραγματοποιήστε έξοδο από τον οδηγό.

Σημείωση

Μπορείτε να προσαρμόσετε τις ρυθμίσεις του τηλεχειριστηρίου γενικής χρήσης για iPod™ οποιαδήποτε στιγμή μετά την αρχική εγκατάσταση μέσω του μενού ρύθμισης. Πατήστε το πλήκτρο MODE και το πλήκτρο εκκίνησης iPod™ ταυτόχρονα για 3 δευτερόλεπτα.



Η οθόνη θα σας ζητήσει να πατήσετε και να κρατήσετε πατημένα τα δύο αυτά πλήκτρα για 3 δευτερόλεπτα για να εισέλθετε στη λειτουργία ρύθμισης.



4. Χρήση του τηλεχειριστηρίου γενικής χρήσης και της βάσης σύνδεσης για iPod™

Μάθετε πώς μπορείτε να χειριστείτε το τηλεχειριστήριο γενικής χρήσης και τη βάση σύνδεσης για iPod™.

4.1 Χρήση του τηλεχειριστηρίου γενικής χρήσης για iPod™ ως ελεγκτή iPod™

Ελέγξτε τα μενού, τις λίστες αναπαραγωγής και τις βιβλιοθήκες μουσικής και βίντεο του iPod™.

1. Τοποθετήστε τον σωστό προσαρμογέα βάσης για το συγκεκριμένο μοντέλο iPod™ στη βάση σύνδεσης.
2. Τοποθετήστε το iPod™ στη βάση σύνδεσης.
Η φόρτιση ξεκινά αυτόματα.
3. Πατήστε το πλήκτρο εκκίνησης IPOD™.



Το τηλεχειριστήριο συνδέεται με το συνδεδεμένο iPod™ και εμφανίζει τις λίστες αναπαραγωγής μενού του iPod™.



Σημείωση

Εάν το εικονίδιο μη υπάρχουσας σύνδεσης ξεκινήσει να αναβοσβήνει στην πάνω δεξιά γωνία της οθόνης, δεν ήταν δυνατή η σύνδεση του τηλεχειριστηρίου γενικής χρήσης για iPod™ με τη βάση σύνδεσης για iPod™. Δείτε την ενότητα **8 Συχνές ερωτήσεις** για επίλυση του προβλήματος.

4.2 Αναζήτηση και αναπαραγωγή μουσικής από το iPod™

Το μενού του τηλεχειριστηρίου γενικής χρήσης για iPod™ μοιάζει με το μενού του iPod™.



Μετάβαση σε λειτουργία iPod™:



1. Μεταβείτε στο Music (Μουσική), Settings (Ρυθμίσεις), Now Playing (Τρέχουσα αναπαραγωγή). Πατήστε OK για επιλογή.

Σημείωση

Εάν το iPod™ δεν έχει δυνατότητα βίντεο, η επιλογή Video (Βίντεο) δεν θα εμφανιστεί στην οθόνη.

Σημείωση

Η επιλογή "Now Playing" (Τρέχουσα αναπαραγωγή) εμφανίζεται μόνο κατά την αναπαραγωγή τραγουδιού.

2. Πατήστε > ή OK στο πλήκτρο πλοήγησης για να μεταβείτε στην επόμενη οθόνη.
3. Εάν επιλέξετε "Music" (Μουσική) θα εμφανιστούν οι ακόλουθες οθόνες:
 - Playlists (Λίστες αναπαραγωγής)
 - Artists (Καλλιτέχνες)
 - Albums (Άλμπουμ)
 - Songs (Τραγούδια)
 - Podcast
 - Genres (Είδη)
 - Composers (Συνθέτες)
 - Audio Books (Βιβλία ήχου)
 - a. Για να επιλέξετε ένα από τα στοιχεία του μενού και να μεταβείτε στην επόμενη οθόνη, πατήστε > ή OK στο πλήκτρο πλοήγησης.
 - β. Πατήστε < για να επιστρέψετε στην προηγούμενη οθόνη ή OK για να μετακινηθείτε στην επόμενη.
 - γ. Επαναλάβετε μέχρι να ολοκληρώσετε την επιλογή ακρόασης.

☰ Σημείωση

Ενώ βρίσκεστε σε λειτουργία iPod™, πατήστε το πλήκτρο του δρομέα < για να επιστρέψετε στην προηγούμενη οθόνη / στοιχείο μενού. Πατήστε OK για να κάνετε μια επιλογή και να μετακινηθείτε στην επόμενη οθόνη.

4. Εάν επιλέξετε settings (ρυθμίσεις) θα εμφανιστούν οι ακόλουθες οθόνες:
 - Shuffle (Τυχαία αναπαραγωγή)
 - Οι επιλογές τυχαίας αναπαραγωγής είναι: Off (Απενεργοποίηση), Songs (Τραγούδια) και Albums (Άλμπουμ).
 - Η προεπιλογή είναι το OFF> (Απενεργοποίηση)
 - Repeat (Επανάληψη)
 - Οι επιλογές επανάληψης είναι: Off (Απενεργοποίηση), One (Ένα) και All (Όλα).
 - Η προεπιλογή είναι το OFF> (Απενεργοποίηση)
 - a. Για να επιλέξετε ένα από τα στοιχεία μενού και να μεταβείτε στην επόμενη οθόνη, πατήστε > ή OK στο πλήκτρο πλοήγησης.
 - β. Πατήστε < για να επιστρέψετε στην προηγούμενη οθόνη. Πατήστε OK για να μετακινηθείτε στην επόμενη οθόνη.

- γ. Επαναλάβετε μέχρι να κάνετε την επιλογή που θέλετε να χρησιμοποιήσετε.

5. Εάν επιλέξετε "Now Playing" (Τρέχουσα αναπαραγωγή) θα εμφανιστεί το τραγούδι με την πιο πρόσφατη αναπαραγωγή:
 - a. Πατήστε < για να επιστρέψετε στην προηγούμενη οθόνη.

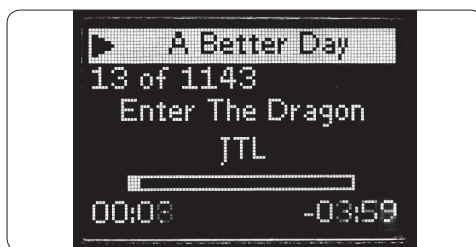

☰ Σημείωση

Το τηλεχειριστήριο γενικής χρήσης και η βάση σύνδεσης για iPod™ δεν επιτρέπουν αναζήτηση σε ή έλεγχο της βιβλιοθήκης φωτογραφιών στο iPod™.

Έλεγχος της έντασης ήχου του συνδεδεμένου iPod™ και των συνδεδεμένων συσκευών AV, όπως του συστήματος οικιακού κινηματογράφου, του στερεοφωνικού και της τηλεόρασης:

1. Για να ρυθμίσετε το επίπεδο εξόδου ήχου της βάσης σύνδεσης iPod™, πατήστε τα πλήκτρα έντασης ήχου πάνω ή κάτω. Μια γραμμή έντασης ήχου θα εμφανιστεί στην οθόνη του τηλεχειριστηρίου.
2. Εάν το επίπεδο έντασης ήχου αναπαραγωγής εξακολουθεί να είναι πολύ υψηλό ή πολύ χαμηλό, πατήστε το πλήκτρο MAINVOL για να μεταβείτε στη συσκευή AV και να αλλάξετε την κεντρική ένταση ήχου.

☰ Σημείωση

Ο έλεγχος συσκευών AV προϋποθέτει ότι οι συσκευές διαθέτουν δέκτη IR και το τηλεχειριστήριο γενικής χρήσης για iPod™ βρίσκεται σε απόσταση μικρότερη από 30 πόδια από τη συσκευή και να μην εμποδίζεται η οπτική επαφή μεταξύ τους.

3. Για να επιστρέψετε σε έλεγχο iPod™, πατήστε το πλήκτρο εκκίνησης IPOD™.

☰ Σημείωση

Το πλήκτρο Main Volume λειτουργεί ως πλήκτρο



συντόμευσης για μετάβαση σε λειτουργία TV (Τηλεόραση) ή AMP (Ενισχυτής) ή RECEIVER (Δέκτης). Εάν έχουν εγκατασταθεί περισσότερες από μία από αυτές τις συσκευές, η σειρά προτεραιότητας θα είναι: AMP (Ενισχυτής), RECEIVER (Δέκτης), TV (Τηλεόραση).

Στη συνέχεια μπορείτε να βρείτε μια επισκόπηση των λειτουργιών για όλα τα πλήκτρα που προορίζονται για χρήση με συγκεκριμένες συσκευές όπως τη βάση σύνδεσης για iPod™, την τηλεόραση, το καλωδιακό ή ψηφιακό σύστημα και το ηχοσύστημα.

4.3 Χρήση του τηλεχειριστηρίου γενικής χρήσης για iPod™ ως τηλεχειριστήριο γενικής χρήσης

Μπορείτε να προσθέσετε έως και 6 συσκευές AV καθώς και τη βάση σύνδεσης για iPod™, εάν διατίθεται, στο τηλεχειριστήριο γενικής χρήσης για iPod™.

1. Πατήστε το πλήκτρο MODE. Το εικονίδιο της συσκευής που επιλέξατε τελευταία εμφανίζεται στην οθόνη. Πατήστε το πλήκτρο MODE ξανά μέχρι στην οθόνη προβολής να εμφανιστεί η συσκευή που θέλετε να ελέγξετε.
2. Πραγματοποιήστε έλεγχο της συσκευής χρησιμοποιώντας τα πλήκτρα του τηλεχειριστηρίου γενικής χρήσης για iPod™. Αυτά θα πραγματοποιούν τις ίδιες λειτουργίες με τα αντίστοιχα πλήκτρα του αρχικού τηλεχειριστηρίου της επιλεγμένης συσκευής.

Σημείωση

Η αναπαραγωγή της μουσικής που είχε ξεκινήσει κατά τη χρήση του τηλεχειριστηρίου ως ελεγκτή iPod™ θα συνεχίσει ακόμα και όταν αλλάξετε λειτουργίες.

Σημείωση

Ορισμένα πλήκτρα που βρίσκονται στο αρχικό τηλεχειριστήριο ορισμένων συσκευών δεν διατίθενται στο τηλεχειριστήριο γενικής χρήσης για iPod™. Ελέγξτε το αρχικό τηλεχειριστήριό σας για τις διαθέσιμες λειτουργίες.

Σημείωση

Όταν χρησιμοποιήσετε το τηλεχειριστήριο μετά από περίοδο αδράνειας, ενεργή θα είναι η συσκευή που επιλέξατε τελευταία πριν από την περίοδο αδράνειας.

Πλήκτρα για συγκεκριμένες συσκευές

Τα πλήκτρα που προορίζονται για χρήση με συγκεκριμένες συσκευές στο τηλεχειριστήριο γενικής χρήσης για iPod™ μπορεί να έχουν διαφορετικές λειτουργίες, ανάλογα με τη συσκευή που επιλέγετε μέσω του πλήκτρου MODE.

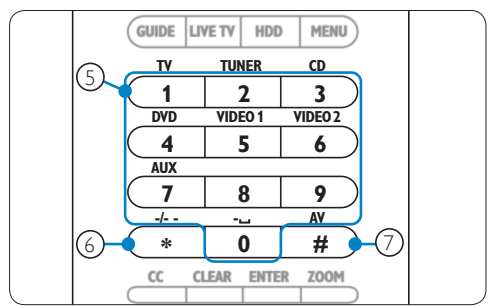
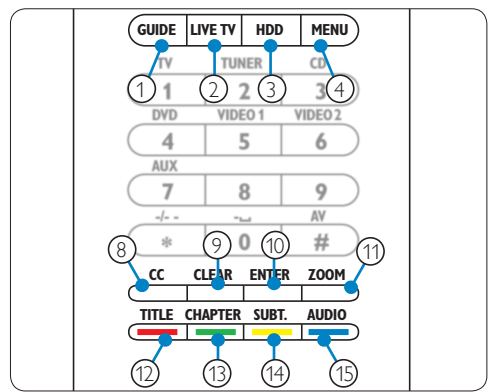

Τηλεόραση	Δορυφορικό/Καλωδιακό	Ηχοσύστημα
1. Οδηγός	Οδηγός	Ζώνη
2. Έξοδος	Επιστροφή σε Live TV	Σάρωση
3. -	Έξοδος	-
4. Μενού	Μενού	Μενού
5. Πλήκτρο ψηφίων	Πλήκτρα ψηφίων	Πηγές εισόδου
6. -/-	-/-	Περιβάλλον ήχος
7. Είσοδος AV	Είσοδος TV/SAT	Λειτουργία περιβάλλοντος ήχου
8. closed captions/κείμενο	Αγαπημένα	RDS
9. -	Βοήθεια	Διαγραφή
10. PIP	Είσοδος	Είσοδος
11. Ζουμ/16:9	Αρχική	GEQ
12. Εγχρωμο πλήκτρο	Εγχρωμο πλήκτρο	Μπροστά
13. Εγχρωμο πλήκτρο	Εγχρωμο πλήκτρο	Κέντρο
14. Εγχρωμο πλήκτρο	Εγχρωμο πλήκτρο	Πίσω
15. Εγχρωμο πλήκτρο	Εγχρωμο πλήκτρο	Έλεγχος





Σημείωση

Άλλες εγκατεστημένες συσκευές χρησιμοποιούν τις λειτουργίες που παρουσιάζονται στο τηλεχειριστήριο. Ελέγξτε το αρχικό τηλεχειριστήριο εάν δεν είστε βέβαιοι.

Για να επιστρέψετε στη λίστα αναπαραγωγής του iPod™ μετά από έλεγχο άλλης συσκευής με το τηλεχειριστήριο γενικής χρήσης για iPod™, πατήστε το πλήκτρο εκκίνησης IPOD™.

4.4 Έναρξη δραστηριότητας

Η δραστηριότητα είναι μια ακολουθία πλήκτρων που μπορείτε να προγραμματίσετε. Για παράδειγμα, για παρακολούθηση DVD θα έπρεπε κανονικά να πραγματοποιήσετε τις παρακάτω ενέργειες.

1. Ενεργοποίηση της τηλεόρασης
2. Ενεργοποίηση του DVD
3. Ενεργοποίηση του συστήματος περιβάλλοντος ήχου
4. Επιλογή της σωστής εισόδου στην τηλεόρασή σας και το σύστημα περιβάλλοντος ήχου
5. Πάτημα του πλήκτρου PLAY για έναρξη του DVD

Επιλέγοντας τη δραστηριότητα “Watch DVD” (Παρακολούθηση DVD) στο τηλεχειριστήριο γενικής χρήσης για iPod™ όλες οι ενέργειες εκτελούνται αυτόματα με την προκαθορισμένη σειρά.

Έναρξη δραστηριότητας:

1. Πατήστε το πλήκτρο MODE επανειλημμένα μέχρι το όνομα της δραστηριότητας να εμφανιστεί στην κεφαλίδα της οθόνης προβολής.
2. Επιβεβαιώστε την επιλογή σας πατώντας OK. Η δραστηριότητα ξεκινάει αμέσως.

Μπορείτε να προσθέσετε έως και 8 δραστηριότητες στο τηλεχειριστήριο γενικής χρήσης για iPod™. Για περισσότερες πληροφορίες σχετικά με την προσθήκη και διαγραφή δραστηριοτήτων, δείτε την ενότητα **5.5, Προσθήκη δραστηριότητας** και την ενότητα **5.6, Διαγραφή δραστηριότητας**.

Επιλογή πρόσθετων λειτουργιών

Οι συσκευές ενδέχεται να έχουν πρόσθετες λειτουργίες που δεν καλύπτονται από τα πλήκτρα του τηλεχειριστηρίου γενικής χρήσης για iPod™. Μπορείτε να επιλέξετε αυτές τις πρόσθετες λειτουργίες από την οθόνη.

1. Ενώ βρίσκεστε σε οποιαδήποτε λειτουργία συσκευής, πατήστε το πλήκτρο MAINVOL. Στην οθόνη προβολής εμφανίζονται οι πρόσθετες λειτουργίες για την επιλεγμένη συσκευή.
2. Για να μετακινηθείτε στις πρόσθετες λειτουργίες, πατήστε το πλήκτρο του δρομέα πάνω ή κάτω.
3. Όταν βρείτε την επιλογή που θέλετε, πατήστε OK. Το τηλεχειριστήριο εκπέμπει ένα σήμα IR.

Για να προσθέσετε λειτουργίες στο τηλεχειριστήριο γενικής χρήσης για iPod™, δείτε την ενότητα **5.4, Προσθήκη λειτουργίας**.



Συμβουλή

Εάν δεν μπορείτε βρείτε την πρόσθετη λειτουργία που θέλετε, μπορείτε να πραγματοποιήσετε έξοδο από το μενού πρόσθετων πατώντας το πλήκτρο MAINVOL ζανά.



Σημείωση

Ορισμένες συσκευές δεν διαθέτουν πρόσθετες λειτουργίες στη βάση δεδομένων του τηλεχειριστηρίου. Ωστόσο, μπορείτε εύκολα να αντιγράψετε πρόσθετες λειτουργίες από το αρχικό τηλεχειριστήριό σας χρησιμοποιώντας τα πλήκτρα εκμάθησης. Δείτε την ενότητα **5.4, Προσθήκη λειτουργίας**.

4.5 Αντικατάσταση μπαταριών



Προειδοποίηση

Όταν αντικαθιστάτε τις μπαταρίες, μην χρησιμοποιείτε ταυτόχρονα διαφορετικές μάρκες μπαταριών και μην τοποθετείτε μπαταρίες ψευδαργύρου άνθρακα στο τηλεχειριστήριο. Αυτό μπορεί να προκαλέσει απρόβλεπτη συμπεριφορά.

Όταν οι μπαταρίες είναι σχεδόν άδειες, εμφανίζεται το εικονίδιο “Battery Low” (Χαμηλή στάθμη μπαταρίας). Αντικαταστήστε τις μπαταρίες με νέες αλκαλικές μπαταρίες τύπου LR6 ή AA. Ακολουθήστε τους τοπικούς κανονισμούς για την απόρριψη των άδειων μπαταριών.



5 Χρησιμοποιήστε το τηλεχειριστήριο γενικής χρήσης και τη βάση σύνδεσης για iPod™ για περισσότερες λειτουργίες

Για να αποκτήσετε πρόσβαση στις προηγμένες ρυθμίσεις του τηλεχειριστηρίου γενικής χρήσης και της βάσης για iPod™, πρέπει να χρησιμοποιήσετε το μενού ρύθμισης.

Για να ανοίξετε το μενού ρύθμισης, πατήστε το πλήκτρο MODE και το πλήκτρο εκκίνησης IPOD™ ταυτόχρονα και κρατήστε τα πατημένα για 3 δευτερόλεπτα.

Για να πραγματοποιήσετε έξοδο από το μενού ρύθμισης και να μεταβείτε απευθείας στο μενού του iPod™, πατήστε το πλήκτρο εκκίνησης IPOD™ ξανά.

Για να μεταβείτε στην τελευταία επιλεγμένη συσκευή, πατήστε το πλήκτρο MODE.

5.1 Προσθήκη συσκευής

Για να μπορείτε να χειριστείτε συσκευές με το τηλεχειριστήριο γενικής χρήσης για iPod™, πρέπει πρώτα να προσθέσετε αυτές τις συσκευές στο τηλεχειριστήριο. Μπορείτε να προσθέσετε έως και 6 συσκευές από τη λίστα συσκευών που ακολουθεί. Παραδείγματα διαθέσιμων συσκευών περιλαμβάνουν ενδεικτικά:

- DVD
- Καλωδιακή
- DSS (Δορυφορική)
- Δέκτη
- CD
- Τηλεόραση

Ελέγξτε το μενού τηλεχειριστηρίου για την πλήρη λίστα των συσκευών που μπορείτε να προσθέσετε.

Δεν μπορείτε να προσθέσετε μια συσκευή δύο φορές. Μόλις ολοκληρώσετε την προσθήκη μιας συσκευής στο τηλεχειριστήριο γενικής χρήσης για iPod™, αυτή δεν εμφανίζεται πλέον στη λίστα. Ωστόσο, η λίστα συσκευών διαθέτει επιλογές 'TV-2' ή 'VCR-2' τις οποίες μπορείτε να χρησιμοποιήσετε για να προγραμματίσετε μια δεύτερη τηλεόραση ή ένα δεύτερο VCR.

Για να προσθέσετε μια συσκευή:

1. Επιλέξτε "Add a Device" (Προσθήκη συσκευής) στο μενού ρύθμισης χρησιμοποιώντας τα πλήκτρα του δρομέα. Πατήστε OK.



Σημείωση

Εάν έχετε ήδη προσθέσει 6 συσκευές στο τηλεχειριστήριο, εκτός από τη βάση σύνδεσης iPod™, θα σας ζητηθεί να διαγράψετε μια συσκευή.

2. Επιλέξτε τη συσκευή και τη μάρκα που θέλετε να προσθέσετε. Πατήστε OK. Το τηλεχειριστήριο θα πραγματοποιήσει αναζήτηση για διαθέσιμους κωδικούς για τη συγκεκριμένη μάρκα.
3. Ακολουθήστε τις οδηγίες της οθόνης για να ελέγξετε τους κωδικούς. Όταν εντοπιστεί ένας έγκυρος κωδικός, πραγματοποιείται σωστή εγκατάσταση της συσκευής σας. Μετά τη σωστή εγκατάσταση της συσκευής σας, εμφανίζεται η ακόλουθη οθόνη:



Εάν δεν εντοπιστεί έγκυρος κωδικός:

- Μπορείτε να εκτελέσετε αναζήτηση σε ολόκληρη τη βάση δεδομένων για να εντοπίσετε τον σωστό κωδικό. Αυτό σημαίνει ότι το τηλεχειριστήριο θα εκπέμψει όλους τους διαθέσιμους κωδικούς της βάσης δεδομένων του μέχρι να βρεθεί ένας έγκυρος κωδικός. Αυτό μπορεί να διαρκέσει έως και 25 λεπτά.
- Μπορείτε να βρείτε τους κωδικούς και από το αρχικό τηλεχειριστήριο της συσκευής.

Εάν θέλετε να προσθέσετε κι άλλη συσκευή, επιλέξτε "Yes" (Ναι). Πατήστε OK και επαναλάβετε τα βήματα 2 και 3.

Όταν έχετε προσθέσει όλες τις συσκευές, επιλέξτε "No" (Όχι). Πατήστε OK για να επιστρέψετε στο μενού ρύθμισης.

5.2 Διαγραφή συσκευής

Μπορείτε να διαγράψετε μια προγραμματισμένη συσκευή από το τηλεχειριστήριο γενικής χρήσης για iPod™.



Για να διαγράψετε μια συσκευή:

1. Επιλέξτε "Delete a Device" (Διαγραφή συσκευής) στο μενού ρύθμισης χρησιμοποιώντας τα πλήκτρα του δρομέα. Πατήστε OK.
2. Επιλέξτε τη συσκευή που θέλετε να διαγράψετε από τη λίστα. Πατήστε OK.
3. Επιβεβαιώστε τη διαγραφή της συσκευής επιλέγοντας "Yes" (Ναι). Πατήστε OK. Η συσκευή διαγράφεται και γίνεται ξανά διαθέσιμη στη λίστα συσκευών τις οποίες μπορείτε να προσθέσετε.
4. Για να επιστρέψετε στο μενού ρύθμισης, επιλέξτε "Exit" (Εξοδος). Πατήστε OK.

Σημείωση

Τα πλήκτρα της συσκευής που διαγράψατε και χρησιμοποιούνται και άλλου, π.χ. σε μια δραστηριότητα, ή τα πλήκτρα έντασης ήχου που είχατε αντιγράψει, θα διαγραφούν και αυτά. Ελέγξτε τις δραστηριότητες που έχετε προγραμματίσει και τα πλήκτρα έντασης ήχου για τις συσκευές σας και προγραμματίστε τα ξανά, εάν χρειάζεται.

5.3 Ρύθμιση πλήκτρου

Εάν ένα πλήκτρο δεν λειτουργεί σωστά στη συσκευή σας, μπορείτε να το ρυθμίσετε μέσω εκμάθησης από το αρχικό τηλεχειριστήριο. Το τηλεχειριστήριο γενικής χρήσης για iPod™ μπορεί να αποθηκεύσει έως και 200 πλήκτρα εκμάθησης. Μπορείτε να ρυθμίσετε όλα τα πλήκτρα στο τηλεχειριστήριο γενικής χρήσης για iPod™ εκτός από τα πλήκτρα MODE, MAIN VOL και το πλήκτρο εκκίνησης IPOD™.

Για να ρυθμίσετε ένα πλήκτρο:

1. Επιλέξτε "Fix a Key" (Ρύθμιση πλήκτρου) από το μενού ρύθμισης χρησιμοποιώντας τα πλήκτρα του δρομέα. Πατήστε OK.
2. Επιλέξτε τη συσκευή για την οποία θα ρυθμίσετε το πλήκτρο. Πατήστε OK.
3. Βεβαιωθείτε ότι διαθέτετε το αρχικό τηλεχειριστήριο και ότι αυτό λειτουργεί για να πραγματοποιήσετε μέσω αυτού τη διαδικασία εκμάθησης και επιλέξτε "Yes" (Ναι). Πατήστε OK.

Σημείωση

Εάν το τηλεχειριστήριο γενικής χρήσης για iPod™ έχει ήδη 200 πλήκτρα εκμάθησης, η οθόνη θα σας ειδοποιήσει ότι η μνήμη είναι πλήρης και η συσκευή θα επιστρέψει αυτόματα στο μενού ρύθμισης. Θα πρέπει να διαγράψετε μια συσκευή

με πλήκτρα εκμάθησης για να αδειάσετε χώρο στη μνήμη.

4. Ακολουθήστε τις οδηγίες της οθόνης για να ρυθμίσετε ένα πλήκτρο: Τοποθετήστε τα δύο τηλεχειριστήρια το ένα απέναντι από το άλλο σε απόσταση μεταξύ 0,5 και 2 ιντσών (2-5 εκ.).



5. Επιλέξτε το πλήκτρο ή την πρόσθετη λειτουργία που θέλετε να ρυθμίσετε στο τηλεχειριστήριο γενικής χρήσης για iPod™. Για να επιλέξετε μια πρόσθετη λειτουργία πατήστε MAINVOL. Επιλέξτε τη λειτουργία με το πλήκτρο του δρομέα προς τα πάνω ή κάτω. Πατήστε OK.
6. Πατήστε το αντίστοιχο πλήκτρο στο αρχικό τηλεχειριστήριο μέχρι να δείτε την επιβεβαίωση στην οθόνη.

Έχει πραγματοποιηθεί εκμάθηση και ρύθμιση του πλήκτρου. Εμφανίζεται η ακόλουθη οθόνη:

7. Εάν θέλετε να ρυθμίσετε άλλα πλήκτρα για αυτή τη συσκευή, επιλέξτε "Yes" (Ναι). Πατήστε OK. Επαναλάβετε το βήμα 3.

Αφού ρυθμίσετε όλα τα πλήκτρα και θέλετε να επιστρέψετε στο μενού ρύθμισης, επιλέξτε "No" (Όχι). Πατήστε OK.



Σημείωση

Με τη ρύθμιση ενός πλήκτρου διαγράφονται τα δεδομένα του πλήκτρου που ήταν αποθηκευμένα στο τηλεχειριστήριο γενικής χρήσης για iPod™. Αυτό σημαίνει ότι εάν αυτό το πλήκτρο χρησιμοποιείται σε μια δραστηριότητα αλλάζει και αυτή η δραστηριότητα.



5.4 Προσθήκη λειτουργίας

Μπορείτε να προσθέσετε λειτουργίες στο τηλεχειριστήριο γενικής χρήσης για iPod™.

Για να προσθέσετε μια λειτουργία:

1. Επιλέξτε "Add a Function" (Προσθήκη λειτουργίας) στο μενού ρύθμισης. Πατήστε ΟΚ.
2. Επιλέξτε τη συσκευή στην οποία θέλετε να προσθέσετε τη λειτουργία.
3. Επιλέξτε το όνομα που θέλετε να χρησιμοποιήσετε για την πρόσθετη λειτουργία. ΟΚ.
4. Πραγματοποιήστε εκμάθηση της λειτουργίας από το αρχικό τηλεχειριστήριο.

Η λειτουργία προστίθεται στο τηλεχειριστήριο γενικής χρήσης για iPod™.

Για να αποκτήσετε πρόσβαση στην πρόσθετη λειτουργία:

1. Πατήστε το πλήκτρο MAIN VOL για να εισέλθετε στο μενού λειτουργιών.
2. Επιλέξτε τη λειτουργία που θέλετε χρησιμοποιώντας τα πλήκτρα του δρομέα. Πατήστε ΟΚ.



Σημείωση

Οι πρόσθετες λειτουργίες εφαρμόζονται μόνο σε συγκεκριμένες συσκευές. Μπορούν να επιλεγούν μόνο όταν βρίσκεστε στη συγκεκριμένη λειτουργία της επιθυμητής συσκευής AV. Για παράδειγμα, εάν θέλετε να εισέλθετε σε λειτουργία τηλεόρασης, το τηλεχειριστήριο πρέπει να είναι σε λειτουργία TV (Τηλεόραση).

5.5 Προσθήκη δραστηριότητας

Μια δραστηριότητα αποτελείται από διαδοχικά πατήματα πλήκτρων που εκτελούνται από το τηλεχειριστήριο γενικής χρήσης για iPod™ όταν επιλέγετε τη δραστηριότητα. Μπορείτε να προσθέσετε έως και 8 δραστηριότητες. Μια δραστηριότητα μπορεί να περιλαμβάνει έως και 25 βήματα.

Από προεπιλογή, το τηλεχειριστήριο γενικής χρήσης για iPod™ παρεμβάλλει χρονικό διάστημα καθυστέρησης 0,6 δευτ. μεταξύ των πλήκτρων της ακολουθίας για να εξασφαλίσει ότι όλες οι συσκευές ανταποκρίνονται σωστά στα σήματα.

Μπορείτε να διαγράψετε τον προεπιλεγμένο χρόνο

καθυστερήσης:

- Εάν μια από τις συσκευές σας χρειάζεται περισσότερο χρόνο προτού λάβει το επόμενο σήμα IR, μπορείτε να ορίσετε χρόνο καθυστέρησης 1 ή 3 δευτερολέπτων. Η αντικατάσταση του προεπιλεγμένου χρόνου καθυστέρησης θεωρείται βήμα της δραστηριότητας.
- Εάν μια δραστηριότητα απαιτεί μηδενικό χρόνο καθυστέρησης από το ένα πάτημα πλήκτρου στο άλλο για να προσομοιώσει συνεχόμενο πάτημα πλήκτρου, μπορείτε να προσθέσετε την επιλογή "no delay" (μηδενική καθυστέρηση). Για παράδειγμα: Όταν θέλετε να αυξήσετε την ένταση του ήχου κατά τη διάρκεια μιας δραστηριότητας πατώντας το πλήκτρο έντασης ήχου προς τα πάνω τέσσερις φορές, δεν χρειάζεται να παρεμβάλλετε χρόνο καθυστέρησης μεταξύ αυτών των τεσσάρων πατημάτων. Μετά από κάθε βήμα μπορείτε να προσθέσετε την επιλογή "no delay" (μηδενική καθυστέρηση).

Για να προσθέσετε μια δραστηριότητα:

1. Επιλέξτε "Add an Activity" (Προσθήκη δραστηριότητας) στο μενού ρύθμισης χρησιμοποιώντας τα πλήκτρα του δρομέα. Πατήστε ΟΚ.



Σημείωση

Εάν έχετε ήδη προσθέσει 8 δραστηριότητες, θα σας ζητηθεί να διαγράψετε μία. Δείτε την ενότητα 5.6, Διαγραφή δραστηριότητας.

2. Επιλέξτε το όνομα από τη λίστα δραστηριοτήτων και πατήστε ΟΚ.
3. Ακολουθήστε τις οδηγίες της οθόνης για να δημιουργήσετε μια δραστηριότητα.
 - Χρησιμοποιήστε τα πλήκτρα του δρομέα για να επιλέξετε τη συσκευή. Πατήστε ΟΚ. Πατήστε το πλήκτρο που απαιτείται για να εισαγάγετε ένα πάτημα πλήκτρου.
 - Αποφασίστε εάν θέλετε να προσθέσετε ένα επιπλέον πλήκτρο ή ένα πλήκτρο καθυστέρησης και επιλέξτε YES (Ναι) πατώντας ΟΚ. Εάν δεν θέλετε να προσθέσετε άλλη δραστηριότητα, επιλέξτε NO (Όχι). Πατήστε ΟΚ.



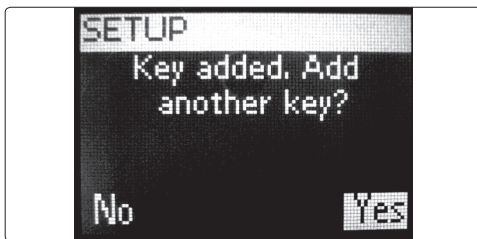

- Επιλέξτε το χρόνο καθυστέρησης που θέλετε να προσθέσετε. Πατήστε ΟΚ. Δείτε τις οδηγίες στο τέλος αυτής της διαδικασίας, “Για να επιλέξετε το χρόνο καθυστέρησης που θέλετε”.

Να θυμάστε ότι μια δραστηριότητα περιλαμβάνει 25 βήματα το μέγιστο.

Αφού έχετε προσθέσει όλα τα πατήματα πλήκτρων και τους χρόνους καθυστέρησης, επιλέξτε “No” (Όχι). Πατήστε ΟΚ. Η δραστηριότητα εγκαθίσταται στο τηλεχειριστήριο γενικής χρήσης για iPod™.

4. Για να επιστρέψετε στο μενού ρύθμισης, επιλέξτε “Exit” (Έξοδος). Πατήστε ΟΚ.

Για να επιλέξετε το χρόνο καθυστέρησης που θέλετε:

1. Χρησιμοποιήστε τα πλήκτρα του δρομέα για να μετακινηθείτε μεταξύ των πιθανών χρόνων καθυστέρησης.
2. Πατήστε ΟΚ όταν φτάσετε στον επιθυμητό χρόνο καθυστέρησης. Θα εμφανιστεί μια οθόνη επιβεβαίωσης.
3. Πατήστε YES (Ναι) για να προσθέσετε άλλο πλήκτρο ή χρόνο καθυστέρησης. Πατήστε NO (Όχι) για να πραγματοποιήσετε έξοδο από τη ρύθμιση της δραστηριότητας.



Συμβουλή

Ξεκινήστε τη δραστηριότητα πατώντας επανειλημμένα το πλήκτρο Mode μέχρι να εμφανιστεί το όνομα της δραστηριότητας στην κεφαλίδα της οθόνης προβολής του τηλεχειριστηρίου γενικής χρήσης για iPod™. Πατήστε ΟΚ.

5.6 Διαγραφή δραστηριότητας

Για να διαγράψετε μια δραστηριότητα από το τηλεχειριστήριο σας:

1. Επιλέξτε “Delete an Activity” (Διαγραφή δραστηριότητας) στο μενού ρύθμισης χρησιμοποιώντας τα πλήκτρα του δρομέα. Πατήστε ΟΚ.
2. Επιλέξτε τη δραστηριότητα που θέλετε να διαγράψετε. Πατήστε ΟΚ.
3. Επιβεβαιώστε τη διαγραφή της δραστηριότητας επιλέγοντας “Yes” (Ναι). Πατήστε ΟΚ. Η δραστηριότητα διαγράφεται και γίνεται και πάλι διαθέσιμη στη λίστα δραστηριοτήτων που μπορείτε να προσθέσετε.
4. Για να επιστρέψετε στο μενού ρύθμισης, επιλέξτε “Exit” (Έξοδος) και πατήστε ΟΚ.

5.7 Πληροφορίες σχετικά με τις ρυθμίσεις RF

Προβολή λεπτομερειών:

Μπορείτε να ελέγξετε την κατάσταση της σύνδεσης μεταξύ του τηλεχειριστηρίου και της βάσης σύνδεσης:

1. Επιλέξτε “RF Settings” (Ρυθμίσεις RF) στο μενού ρύθμισης χρησιμοποιώντας τα πλήκτρα του δρομέα. Πατήστε ΟΚ.
2. Επιλέξτε “Show details” (Προβολή λεπτομερειών) και πατήστε ΟΚ. Εμφανίζεται το όνομα της βάσης σύνδεσης που είναι συνδεδεμένη και η ισχύς του σήματος.
3. Για να επιστρέψετε στο μενού ρύθμισης, επιλέξτε “Next” (Επόμενο). Πατήστε ΟΚ.



Σημείωση

Όταν στις λεπτομέρειες των ρυθμίσεων RF εμφανίζεται η ένδειξη “No Connection” (Μη υπάρχουσα σύνδεση), το τηλεχειριστήριο δεν μπορεί να συνδεθεί με τη βάση σύνδεσης. Σε αυτή την περίπτωση, πρέπει να επαναλάβετε τη σύνδεση με τη βάση.

Επανασύνδεση με βάση

Όταν θέλετε να χρησιμοποιήσετε το τηλεχειριστήριο γενικής χρήσης για iPod™ με άλλη βάση σύνδεσης ή στην περίπτωση που αντιμετωπίζετε τεχνικά προβλήματα,





θα πρέπει να πραγματοποιήσετε εκ νέου σύζευξη του τηλεχειριστηρίου με τη βάση σύνδεσης.

1. Πατήστε και αφήστε το κουμπί επανασύνδεσης στο κάτω μέρος της βάσης σύνδεσης iPod™
2. Επιλέξτε "RF Settings" (Ρυθμίσεις RF) στο μενού ρύθμισης χρησιμοποιώντας τα πλήκτρα του δρομέα. Πατήστε OK.
3. Επιλέξτε "Reconnect to Dock" (Επανασύνδεση με βάση). Πατήστε OK. Τώρα πραγματοποιείτε σύζευξη του τηλεχειριστηρίου με τη βάση σύνδεσης. Βεβαιωθείτε ότι έχετε τοποθετήσει το τηλεχειριστήριο σε απόσταση όχι μεγαλύτερη από 1 μ. από τη βάση κατά τη διάρκεια της διαδικασίας.
4. Για να επιστρέψετε στο μενού ρύθμισης, επιλέξτε "Next" (Επόμενο) και πατήστε OK.

Όταν στις λεπτομέρειες των ρυθμίσεων RF εμφανίζεται η ένδειξη "Cannot connect to dock. Try again" (Δεν είναι δυνατή η σύνδεση με βάση. Δοκιμάστε ξανά), πρέπει να πραγματοποιήσετε επανασύνδεση με τη βάση ακολουθώντας την παρακάτω διαδικασία:

1. Πατήστε το πλήκτρο RECONNECT στο κάτω μέρος της βάσης. Μετά από 5 δευτερόλεπτα, το λογότυπο της Philips εμφανίζεται στη βάση και ξεκινά να αναβοσβήνει.
2. Επιλέξτε "Yes" (Ναι) στο τηλεχειριστήριο. Πατήστε OK.

Πραγματοποιείται επανασύνδεση της βάσης και του τηλεχειριστηρίου. Όταν ολοκληρωθεί η διαδικασία, θα εμφανιστεί η παρακάτω οθόνη:



3. Επιλέξτε "Next" (Επόμενο). Πατήστε OK.

5.8 Αλλαγή γλώσσας

Μπορείτε να αλλάξετε τη γλώσσα των οδηγιών στο τηλεχειριστήριο γενικής χρήσης για iPod™.

Τα μοντέλα που προμηθεύονται από τη Βόρεια Αμερική προσφέρουν τις εξής επιλογές γλωσσών:

- Αγγλικά
- Γαλλικά
- Ισπανικά

Τα μοντέλα που προμηθεύονται από την Ευρώπη προσφέρουν τις εξής επιλογές γλωσσών:

- Αγγλικά
- Ισπανικά
- Γαλλικά
- Γερμανικά
- Ολλανδικά
- Ιταλικά

Για να αλλάξετε τη γλώσσα:

1. Επιλέξτε "Change language" (Αλλαγή γλώσσας) στο μενού ρύθμισης χρησιμοποιώντας τα πλήκτρα του δρομέα. Πατήστε OK.
2. Επιλέξτε τη γλώσσα που προτιμάτε. Πατήστε OK. Το μενού ρύθμισης εμφανίζεται στην οθόνη στη γλώσσα που έχετε επιλέξει.

5.9 Αντιγραφή έντασης ήχου

Μετά την προσθήκη των συσκευών το τηλεχειριστήριο γενικής χρήσης για iPod™ αντιγράφει αυτόματα τα πλήκτρα έντασης ήχου και το πλήκτρο σίγασης με τον ακόλουθο τρόπο:

- Οι συσκευές βίντεο, όπως DVD, DVDR, VCR και δορυφορικός δέκτης, χρησιμοποιούν τα πλήκτρα έντασης ήχου της τηλεόρασης (με την προϋπόθεση ότι έχετε προγραμματίσει μια τηλεόραση).
- Οι συσκευές ήχου, όπως CD, DMR και ραδιόφωνο, χρησιμοποιούν τα πλήκτρα έντασης ήχου του ενισχυτή ή του δέκτη (με την προϋπόθεση ότι έχετε προγραμματίσει έναν ενισχυτή ή έναν δέκτη).

Στην περίπτωση που δεν έχει εγκατασταθεί τηλεόραση ή ενισχυτής, τα πλήκτρα έντασης ήχου δεν αποστέλλουν κωδικούς. Όταν η συσκευή πηγής προστεθεί αργότερα, τα πλήκτρα έντασης ήχου θα ενημερωθούν αυτόματα. Μπορείτε να αλλάξετε τα πλήκτρα έντασης ήχου που χρησιμοποιούνται. Για παράδειγμα, όταν θέλετε να χρησιμοποιήσετε τα πλήκτρα έντασης ήχου του ενισχυτή για το DVD.



Για να αλλάξετε τα πλήκτρα έντασης ήχου:

1. Επιλέξτε “Cory volume” (Αντιγραφή έντασης ήχου) στο μενού ρύθμισης χρησιμοποιώντας τα πλήκτρα του δρομέα. Πατήστε OK.
2. Επιλέξτε τη συσκευή από την οποία θέλετε να αντιγράψετε τα πλήκτρα έντασης ήχου [πχ. TV (Τηλεόραση), AMP (Ενισχυτής) ή RECEIVER (Δέκτης)]. Πατήστε OK.
3. Επιλέξτε τη συσκευή στην οποία θέλετε να αντιγράψετε τα πλήκτρα έντασης ήχου (πχ. DVD ή SAT). Πατήστε OK.
4. Επιβεβαιώστε την αντιγραφή των πλήκτρων έντασης ήχου από τη μια συσκευή στην άλλη επιλέγοντας “Yes” (Ναι). Πατήστε OK. Τα πλήκτρα έντασης ήχου και το πλήκτρο σίγασης αντιγράφονται.
5. Για να επιστρέψετε στο μενού ρύθμισης, επιλέξτε “Exit” (Εξόδος). Πατήστε OK.

5.10 Αλλαγή χρόνου απενεργοποίησης

Για να εξοικονομήσετε ενέργεια, το τηλεχειριστήριο γενικής χρήσης για iPod™ θα απενεργοποιηθεί όταν δεν χρησιμοποιηθεί για λίγο. Αυτός είναι ο χρόνος απενεργοποίησης. Μπορείτε να αλλάξετε το χρόνο απενεργοποίησης σε μία από τις παρακάτω επιλογές:

- Short (Σύντομος)
- Medium (Μέτριος) (προεπιλογή)
- Long (Μεγάλος)

Για να αλλάξετε το χρόνο απενεργοποίησης:

1. Επιλέξτε “Display Time Out” (Χρόνος απενεργοποίησης) στο μενού ρύθμισης χρησιμοποιώντας τα πλήκτρα του δρομέα. Πατήστε OK.
2. Επιλέξτε τον προτιμώμενο χρόνο απενεργοποίησης. Πατήστε OK. Ο χρόνος απενεργοποίησης για το τηλεχειριστήριο γενικής χρήσης για iPod™ αλλάζει. Το μενού ρύθμισης εμφανίζεται στην οθόνη.

☰ Σημείωση

Ο χρόνος απενεργοποίησης επηρεάζει τη διάρκεια ζωής των μπαταριών. Όσο μεγαλύτερος είναι ο χρόνος που ο οπίσθιος φωτισμός παραμένει ενεργός, τόσο μικρότερη είναι η διάρκεια ζωής των μπαταριών.

5.11 Εκτέλεση πλήρους επαναφοράς

Μπορείτε να πραγματοποιήσετε πλήρη επαναφορά του τηλεχειριστηρίου γενικής χρήσης για iPod™ και να διαγράψετε όλες τις προγραμματισμένες συσκευές, τις δραστηριότητες, τα πλήκτρα εκμάθησης και άλλες ρυθμίσεις. Μετά την επαναφορά, θα πρέπει να διαμορφώσετε εκ νέου το τηλεχειριστήριο.

Για να εκτελέσετε πλήρη επαναφορά:

1. Επιλέξτε “Full Reset” (Πλήρης επαναφορά) στο μενού ρύθμισης χρησιμοποιώντας τα πλήκτρα του δρομέα. Πατήστε OK.
2. Επιβεβαιώστε την εκτέλεση πλήρους επαναφοράς επιλέγοντας “Yes” (Ναι). Πατήστε OK.
3. Πατήστε OK για επανάληψη της επιβεβαίωσης. Το τηλεχειριστήριο διαγράφει όλες τις ρυθμίσεις. Μετά την ολοκλήρωση της πλήρους επαναφοράς, το τηλεχειριστήριο πραγματοποιεί αυτόματη επανεκκίνηση. Τώρα πρέπει να διαμορφώσετε εκ νέου το τηλεχειριστήριο. Δείτε την ενότητα **3,3, Εγκατάσταση**, και ακολουθήστε τις οδηγίες για σύζευξη της βάσης με το τηλεχειριστήριο για να επαναλάβετε αυτή τη διαδικασία.

6 Εγγύηση & σέρβις

Αυτό το τηλεχειριστήριο γενικής χρήσης και η βάση σύνδεσης για iPod™ καλύπτεται από περιορισμένη εγγύηση ενός έτους.

Η Philips εγγυάται ότι αυτό το προϊόν δε θα εμφανίσει ελαττώματα όσον αφορά το υλικό, την εργασία και τη συναρμολόγηση υπό κανονικές συνθήκες, σύμφωνα με τις προδιαγραφές και προειδοποιήσεις, για ένα χρόνο από την ημερομηνία αγοράς του. Η παρούσα εγγύηση ισχύει μόνο για τον αρχικό αγοραστή του προϊόντος και δεν είναι δυνατή η μεταβίβαση της. Προκειμένου να κάνετε χρήση των δικαιωμάτων σας όπως ορίζονται στην παρούσα εγγύηση, θα πρέπει να παρέχετε απόδειξη αγοράς με τη μορφή της αυθεντικής απόδειξης αγοράς που φέρει το όνομα του προϊόντος και την ημερομηνία αγοράς του. Για υποστήριξη πελατών ή για υπηρεσίες βάσει εγγύησης, καλέστε **919-573-7863**. ΔΕΝ ΙΣΧΥΟΥΝ ΑΛΛΕΣ ΕΓΓΥΗΣΕΙΣ, ΡΗΤΕΣ Ή ΣΙΩΠΗΡΕΣ. Η ευθύνη της Philips περιορίζεται στην επισκευή ή, με δική της πρωτοβουλία, στην αντικατάσταση του προϊόντος. Οποιοσδήποτε ειδικές, θετικές και αποθετικές ζημιές αποποιούνται, όπου αυτό επιτρέπεται από το νόμο. Με την παρούσα εγγύηση αποκτάτε συγκεκριμένα νομικά δικαιώματα. Ενδέχεται να έχετε και άλλα δικαιώματα τα οποία διαφέρουν από πολιτεία σε πολιτεία.

Για υποστήριξη πελατών ή για υπηρεσίες βάσει εγγύησης, καλέστε **919-573-7854** στη Βόρεια Αμερική ή επισκεφθείτε τη διεύθυνση www.philips.com/support για παγκόσμια υποστήριξη.

7 Τεχνικά στοιχεία

Μηχανικές προδιαγραφές

Μέγεθος

Βάση σύνδεσης:

- Συνολικό μήκος: 92,3 χιλ.
- Συνολικό πλάτος: 94,2 χιλ.
- Συνολικό πάχος: 28,5 χιλ.

Τηλεχειριστήριο:

- Συνολικό μήκος: 243,5 χιλ.
- Συνολικό πλάτος: 52 χιλ.
- Συνολικό πάχος: 30 χιλ.

Ρεύμα

- Βάση: 12v DC
- Τηλεχειριστήριο: 3 αλκαλικές μπαταρίες AA
- Μέση διάρκεια ζωής μπαταρίας: 4 μήνες

Οθόνη

- Τύπος: Dot Matrix
- Μέγεθος: 96 x 64 pixel
- Φωτισμός: Οπίσθιος φωτισμός
- Χρώμα: μαύρο/λευκό

Υποδοχές σύνδεσης

- Υποδοχή σύνδεσης iPod™
- Υποδοχή SVideo
- Υποδοχή εισόδου ήχου
- Υποδοχή DC

Επικοινωνία και διασύνδεση

Μέσο μετάδοσης

Συχνότητα φορέα IR και RF

- IR: 36kHz +/- 2%,
- RF: 2,4GHz

Τάση γενικής λειτουργίας

- (ελάχ.) τυπική 3,3V έως 4,8V

Εύρος θερμοκρασίας περιβάλλοντος λειτουργίας

- +5 C έως 45 C

Πιστοποιήσεις

- FCC
- IC
- UL/CUL
- CE
- Swiss Mark
- C-Tick



8 Συχνές ερωτήσεις

Εδώ θα βρείτε τις πιο συχνές ερωτήσεις και απαντήσεις για το τηλεχειριστήριο γενικής χρήσης και τη βάση σύνδεσης για iPod™. Για βοήθεια στο μέλλον, επισκεφθείτε τη διεύθυνση www.philips.com/support ή καλέστε **919-573-7854** στη Βόρεια Αμερική.

Για να ισχύει η εγγύησή σας, μην επιχειρήσετε να επισκευάσετε το σύστημα μόνοι σας. Εάν αντιμετωπίσετε προβλήματα κατά τη χρήση του τηλεχειριστηρίου και της βάσης σύνδεσης για iPod™, ελέγξτε τα ακόλουθα σημεία προτού επικοινωνήσετε με τη Philips. Εάν το πρόβλημα παραμένει, επισκεφθείτε την ιστοσελίδα της Philips στη διεύθυνση www.philips.com/support ή καλέστε **919-573-7854** στη Βόρεια Αμερική. Για την επικοινωνία σας με τη Philips, βεβαιωθείτε ότι το τηλεχειριστήριο και η βάση σύνδεσης για iPod™ βρίσκονται κοντά σας και ότι ο αριθμός του μοντέλου και ο σειριακός αριθμός είναι διαθέσιμοι.

Τι να κάνω εάν το μήνυμα “Cannot connect to iPod™ DOCKING CRADLE” (Δεν είναι δυνατή η σύνδεση με τη βάση σύνδεσης iPod™) εμφανιστεί στην οθόνη;
Αυτό σημαίνει ότι η βάση σύνδεσης δεν έχει διαμορφωθεί ώστε να μπορεί να συνδεθεί με το τηλεχειριστήριο. Πραγματοποιήστε εκ νέου σύνδεση με τη βάση σύνδεσης.

Τι να κάνω εάν το μήνυμα “No iPod™ DOCKING CRADLE found” (Δεν ήταν δυνατή η εύρεση βάσης σύνδεσης iPod™) εμφανιστεί στην οθόνη;
Αυτό σημαίνει ότι η βάση σύνδεσης είναι εκτός της εμβέλειας του τηλεχειριστηρίου. Μετακινηθείτε πιο κοντά, σε απόσταση 3 ποδιών (1 μ.) από τη βάση σύνδεσης. Πατήστε OK για να δοκιμάσετε ξανά.

Τι να κάνω εάν δεν βρίσκω μια μάρκα στη λίστα των επιλεγμένων συσκευών;
Οι μάρκες είναι χωρισμένες ανά συσκευή και ενδέχεται να ψάχνετε σε λάθος συσκευή.

- Η κατηγορία STB περιλαμβάνει διαφορετικά set-top box για δορυφορικά συστήματα και DVB-T
- Η κατηγορία AUDIO SET περιλαμβάνει το συνδυασμό δέκτη-ενισχυτή και σε ορισμένες περιπτώσεις συσκευές CD ή DVD
- Η κατηγορία HTS περιλαμβάνει συστήματα οικιακού

κινηματογράφου

- Η κατηγορία PVR περιλαμβάνει άλλες προσωπικές συσκευές εγγραφής βίντεο και σκληρού δίσκου
- Η ομάδα DMR περιλαμβάνει δέκτες ψηφιακών μέσων
- Η κατηγορία TV-VCR, TV-DVD, DVD-VCR DVD-HDD περιλαμβάνει συνδυασμό συσκευών
- Η κατηγορία GAME περιλαμβάνει τις λειτουργίες αναπαραγωγής DVD για κονσόλες παιχνιδιών, πχ. Xbox και Play Station.

Στη βάση δεδομένων δεν διατίθενται όλες οι μάρκες. Εάν η μάρκα σας δεν περιλαμβάνεται στη λίστα, επιλέξτε “Not in list” (Δεν υφίσταται στη λίστα) και πραγματοποιήστε αναζήτηση σε ολόκληρη τη βάση δεδομένων. Το τηλεχειριστήριο θα ελέγξει όλους τους διαθέσιμους κωδικούς. Αυτό μπορεί να διαρκέσει έως και 25 λεπτά.

Πώς πραγματοποιώ έξοδο από τον οδηγό εγκατάστασης;

Για να πραγματοποιήσετε έξοδο από τον οδηγό εγκατάστασης, πατήστε το πλήκτρο εκκίνησης IPOD™.

Τι να κάνω εάν το εικονίδιο “No Connection” (Μη υπάρχουσα σύνδεση) αναβοσβήνει στην πάνω δεξιά γωνία της οθόνης;

Αυτό μπορεί να σημαίνει ότι:

- Η βάση δεν είναι συνδεδεμένη. Βεβαιωθείτε ότι το τροφοδοτικό είναι συνδεδεμένο σε ενεργή ηλεκτρική πρίζα και ότι τα καλώδια είναι σωστά συνδεδεμένα.
- Το τηλεχειριστήριο βρίσκεται μακριά από τη βάση σύνδεσης και δεν μπορεί να πραγματοποιήσει σύνδεση. Το τηλεχειριστήριο δεν πρέπει να απέχει περισσότερο από 130 πόδια (40 μ.) από τη βάση σύνδεσης. Εάν υπάρχουν εμπόδια μεταξύ του τηλεχειριστηρίου και της βάσης, αυτή η απόσταση ενδέχεται να είναι μικρότερη. Μετακινήστε το τηλεχειριστήριο πιο κοντά στη βάση σύνδεσης. Κάποια άλλη συσκευή που εκπέμπει ακτινοβολία, πχ. ένας φούρνος μικροκυμάτων, βρίσκεται πολύ κοντά στη βάση σύνδεσης και προκαλεί παρεμβολές στα σήματα του τηλεχειριστηρίου. Απενεργοποιήστε τις συσκευές που βρίσκονται κοντά στη βάση φόρτισης και ενδέχεται να προκαλούν παρεμβολές και δοκιμάστε ξανά να πραγματοποιήσετε σύνδεση.

Τι να κάνω εάν το τηλεχειριστήριο γενικής χρήσης για iPod™ δεν ενεργοποιείται;

Βεβαιωθείτε ότι το τροφοδοτικό είναι συνδεδεμένο σε ενεργή ηλεκτρική πρίζα και ότι τα καλώδια είναι σωστά



συνδεμένα. Το τηλεχειριστήριο γενικής χρήσης για iPod™ ενδέχεται να βρίσκεται σε λειτουργία αναμονής. Ενδέχεται να χρειαστεί ορισμένο χρόνο προτού το τηλεχειριστήριο πραγματοποιήσει εκκίνηση μετά από τη λειτουργία αναμονής. Βεβαιωθείτε ότι οι 3 μπαταρίες AA του τηλεχειριστηρίου είναι καινούριες.

Τι να κάνω εάν ένα ή περισσότερα πλήκτρα δεν λειτουργούν σωστά;

Αυτό συνήθως σημαίνει ότι η συγκεκριμένη λειτουργία δεν είναι διαθέσιμη στο τηλεχειριστήριο. Να θυμάστε ότι το τηλεχειριστήριο γενικής χρήσης για iPod™ διαθέτει μόνο σταθερά πλήκτρα και μόνο τα σταθερά πλήκτρα που έχουν κάποια λειτουργία στη συσκευή θα λειτουργήσουν. Ενδέχεται να σημαίνει επίσης ότι ο κωδικός του πλήκτρου δεν είναι σωστός. Μπορείτε να ρυθμίσετε πλήκτρα από το αρχικό τηλεχειριστήριό σας. Ορισμένα πλήκτρα διαθέτουν λειτουργίες για συγκεκριμένες συσκευές.

Τι να κάνω εάν τα πλήκτρα έντασης ήχου δεν λειτουργούν σωστά;

Αυτό σημαίνει ότι η προεπιλεγμένη συσκευή πηγής δεν είναι εγκατεστημένη. Μετά την προσθήκη συσκευών, το SJM3151 αντιγράφει αυτόματα τα πλήκτρα έντασης ήχου και το πλήκτρο σίγασης με τον εξής τρόπο:

- Οι συσκευές βίντεο, όπως DVD, DVDR, VCR και δορυφορικός δέκτης, χρησιμοποιούν τα πλήκτρα έντασης ήχου της τηλεόρασης.
- Οι συσκευές ήχου, όπως CD, DMR και δέκτης, χρησιμοποιούν τα πλήκτρα έντασης ήχου του ενισχυτή ή του δέκτη. Εάν δεν έχετε εγκαταστήσει τη συσκευή πηγής, τα πλήκτρα έντασης ήχου και το πλήκτρο σίγασης δεν θα λειτουργούν. Μπορείτε να επιλέξετε να εγκαταστήσετε τη συσκευή πηγής στο τηλεχειριστήριό σας.

Τι να κάνω εάν στην οθόνη του τηλεχειριστηρίου γενικής χρήσης για iPod™ δεν προβάλλεται όλη η διαθέσιμη μουσική που βρίσκεται στο iTunes;

Στο τηλεχειριστήριο εμφανίζεται μόνο η μουσική που είναι διαθέσιμη στη βιβλιοθήκη του iPod™. Αποθηκεύστε

τη μουσική που βρίσκεται στη βιβλιοθήκη iTunes στη βιβλιοθήκη του επιλεγμένου iPod™.

Τι να κάνω εάν δεν είναι δυνατή η επαναφορά του τηλεχειριστηρίου γενικής χρήσης για iPod™ από τη λειτουργία αδράνειας;

Αυτό σημαίνει ότι το επίπεδο της μπαταρίας είναι πολύ χαμηλό. Αφαιρέστε τις μπαταρίες και τοποθετήστε καινούριες.

Spis treści

1. Ważne	211	6. Gwarancja i serwis	229
2. Pilot uniwersalny i podstawka dokująca do odtwarzacza iPod™	213	7. Parametry techniczne	230
2.1 Zawartość opakowania	214	8. Często zadawane pytania	231
2.2 Dodatkowe urządzenia i akcesoria	214		
2.3 Opis pilota uniwersalnego i podstawki dokującej do odtwarzacza iPod™	215		
2.4 Opis menu głównego	215		
3. Czynności wstępne	216		
3.1 Przygotowanie	216		
3.2 Podłączanie	216		
3.3 Instalacja	217		
4. Korzystanie z pilota uniwersalnego i podstawki dokującej do odtwarzacza iPod™	219		
4.1 Korzystanie z pilota uniwersalnego do odtwarzacza iPod™ jako kontrolera odtwarzacza iPod™	219		
4.2 Przeglądanie i odtwarzanie plików muzycznych z odtwarzacza iPod™	219		
4.3 Korzystanie z pilota uniwersalnego do odtwarzacza iPod™ jako pilota uniwersalnego	221		
4.4 Rozpoczynanie czynności:	222		
4.5 Wymiana baterii	222		
5. Dodatkowe funkcje pilota uniwersalnego i podstawki dokującej do odtwarzacza iPod™	223		
5.1 Dodawanie urządzenia	223		
5.2 Usuwanie urządzenia	224		
5.3 Ustalanie przycisku	224		
5.4 Dodawanie funkcji	225		
5.5 Dodawanie czynności	225		
6.5 Usuwanie czynności	226		
5.7 Ustawienia RF	226		
5.8 Zmiana języka	227		
5.9 Kopiowanie głośności	227		
5.10 Zmiana czasu wygaszania wyświetlacza	228		
5.11 Przeprowadzanie pełnego resetowania	228		

1 Ważne

Przed rozpoczęciem używania pilota uniwersalnego i podstawki dokującej do odtwarzacza iPod™ należy starannie zapoznać się z niniejszą instrukcją. Zawiera ona ważne informacje i uwagi dotyczące obsługi pilota uniwersalnego i podstawki dokującej do odtwarzacza iPod™

© 2007 Koninklijke Philips Electronics N.V.
Wszelkie prawa zastrzeżone. Kopiowanie całości lub części tego dokumentu bez uzyskania pisemnej zgody właściciela praw autorskich jest zabronione. Znaki towarowe są własnością Koninklijke Philips Electronics N.V. lub odpowiednich firm.

Zgodność z przepisami FCC

Niniejsze urządzenie jest zgodne z częścią

15 przepisów FCC. Obsługa urządzenia podlega następującym dwóm warunkom:

- 1 Niniejsze urządzenie nie może wytwarzać szkodliwych zakłóceń; oraz
- 2 Niniejsze urządzenie musi absorbować dowolne zakłócenia zewnętrzne, łącznie z zakłóceniami, które mogą powodować działania niepożądane.

Uwaga

Niniejszy sprzęt został przetestowany i jest zgodny z normami dotyczącymi urządzenia cyfrowego klasy B, zgodnie z częścią 15 przepisów FCC. Te normy stworzono, aby zapewnić stosowną ochronę przed szkodliwym działaniem w pomieszczeniu mieszkalnym. Niniejszy sprzęt wytwarza, wykorzystuje i może emitować energię o częstotliwości radiowej, a w przypadku użytkowania niezgodnego z instrukcjami może wytwarzać szkodliwe zakłócenia radiowe. Mimo to nie ma gwarancji na to, iż zakłócenia nie wystąpią w określonym pomieszczeniu mieszkalnym. Jeśli ten sprzęt powoduje szkodliwe zakłócenia w odbiorze radiowym lub telewizyjnym, co można stwierdzić przez jego wyłączenie i włączenie, zaleca się podjęcie próby usunięcia zakłóceń na jeden lub więcej z podanych sposobów:

- Zmianę kierunku lub położenia anteny odbiorczej.
- Zwiększenie odległości pomiędzy urządzeniem a odbiornikiem.
- Podłączenie urządzenia do gniazdka

Ważne

elektrycznego w innym obwodzie niż ten, do którego podłączony jest odbiornik radiowo lub telewizyjny.

- W celu uzyskania pomocy skonsultuj się ze sprzedawcą lub wykwalifikowanym technikiem radiowo-telewizyjnym.

Jakakolwiek nieuprawniona modyfikacja sprzętu może spowodować unieważnienie uprawnień do obsługi sprzętu.

Oświadczenie urzędu Industry Canada
To urządzenie cyfrowe klasy B jest zgodne z kanadyjskimi przepisami ICES-003.

PHILIPS

PHILIPS CE – BL Home Control

07-EC-RM60002/01
(Raport nr)

DEKLARACJA IDENTYCZNOŚCI

Firma PHILIPS ELECTRONICS SINGAPORE
Pte Ltd
Remote Control Systems

Oświadcza z odpowiedzialnością, że poniższe piloty zdalnego sterowania są identyczne pod względem elektronicznym i mechanicznym i różnią się nadrukami na części górnej i przyciskach, oraz kodami oprogramowania.

Pilot SJM3151/RM60002/01 jest identyczny z pilotem SRM7500/10.

Singapur, 10 sierpnia 2007

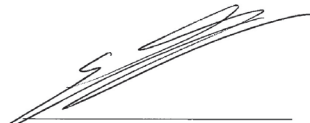

Werner Van Eck, Dyrektor Generalny,
Business Line Remote Control

PHILIPS

PHILIPS ELECTRONICS SINGAPORE PTE LTD

07-EC-DSS1001/01

(Raport nr)

DEKLARACJA ZGODNOŚCI

Firma PHILIPS ELECTRONICS SINGAPORE
Pte Ltd

Oświadczam z odpowiedzialnością, że produkt elektryczny:

Dwukierunkowa radiowa stacja dokująca (2,4 GHz) DS1001/01/SJM3151

Dwukierunkowa radiowa stacja dokująca,

do której odnosi się ta deklaracja, jest zgodna z następującymi standardami:

ESTI EN300 328 V1.6.1: 2004 i
EN 50371: 2002 &
ETSI EN 301 489-17 Vi.1.2: 2002 i
EN60950-1: 2001

W myśl postanowień dyrektywy 89/336/EWG i
93/68/EWG

Ten produkt produkowany jest przez organizację działającą na poziomie systemu zarządzania jakością ISO9000.

Singapur, 10 sierpnia 2007

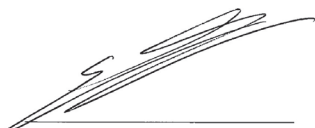

Werner Van Eck, Dyrektor Generalny,
Business Line Remote Control

Philips Consumer Electronics, BG P&A oświadcza, że podstawka dokująca SJM3151 spełnia podstawowe wymagania oraz inne stosowne postanowienia dyrektywy 1999/5/WE.

Wyrzucanie starych produktów:

Niniejszy produkt został zaprojektowany i wykonany w oparciu o wysokiej jakości materiały i podzespoły, które poddane recyklingowi mogą być ponownie wykorzystane.



Jeśli produkt został opatrzony symbolem przekreślonego pojemnika na odpady, oznacza to, iż podlega on postanowieniom Dyrektywy Europejskiej 2002/96/WE.

Należy zapoznać się lokalnymi zasadami zbiórki i segregacji sprzętu elektrycznego i elektronicznego.

Należy przestrzegać lokalnych przepisów i nie wyrzucać zużytych produktów elektronicznych wraz z normalnymi odpadami gospodarstwa domowego. Prawidłowe składowanie zużytych produktów pomaga ograniczyć ich szkodliwy wpływ na środowisko naturalne i zdrowie ludzi.



Ostrzeżenia

- Nie należy wystawiać urządzenia na działanie deszczu lub wody.
- Urządzenie należy chronić przed działaniem promieni słonecznych, aby uniemożliwić przegrzanie.
- Nie należy rozmontowywać i samodzielnie naprawiać urządzenia.
- Należy trzymać urządzenie z dala od urządzeń pod wysokim napięciem.
- W przypadku wymiany baterii nie należy wkładać do urządzenia baterii różnych producentów jak również nie należy wkładać baterii cynkowo-węglowych do pilota. Może to wywołać nieprzewidziane działanie urządzenia.

Opakowanie należy oddać do lokalnego punktu zbiórki surowców wtórnych.

2 Pilot uniwersalny i podstawka dokująca do odtwarzacza iPod™

Gratulujemy zakupu produktu i witamy wśród użytkowników produktów firmy Philips!

Aby w pełni korzystać z pomocy technicznej przez firmę Philips, należy go zarejestrować pod adresem www.philips.com/welcome.

Pilot uniwersalny i podstawka dokująca do odtwarzacza iPod™ pozwala zdalnie obsługiwać odtwarzacz iPod™ przy jednoczesnym jego ładowaniu. Pozwala też na obsługiwanie sześciu innych urządzeń audio-wideo. Firma Philips oferuje całą gamę produktów mających na celu wzbogacenie wrażeń związanych z użytkowaniem odtwarzacza iPod™.

Pilot uniwersalny i podstawka dokująca do odtwarzacza iPod™ współpracuje ze wszystkimi modelami odtwarzaczy iPod™ posiadającymi złącze dokujące. Produkty nie są w pełni zgodne z odtwarzaczem iPod™ 3G. W celu zapewnienia najlepszego połączenia należy używać adaptera dołączonego do odtwarzacza iPod™ lub wybrać jeden z pięciu adapterów dołączonych do pilota uniwersalnego i podstawki dokującej do odtwarzacza iPod™.

Uwaga

Sprzęt stereo i audio-wideo może być obsługiwany tylko przez podczerwień lub metodą „poła widzenia”. Odległość od obsługiwanych urządzeń jest ograniczona do ok. 9 metrów, przy czym pilot musi pozostawać w polu widzenia portu podczerwieni sprzętu audio-wideo. Pilotem można obsługiwać tylko urządzenia posiadające czujnik podczerwieni.

W tej części można znaleźć informacje na temat przycisków sterujących i funkcji pilota uniwersalnego oraz podstawki dokującej do odtwarzacza iPod™.

Zalety produktu

- Obsługa odtwarzacza iPod™, telewizora, magnetowidu, odtwarzacza DVD, odbiorników telewizji kablowej i satelitarnej
- Umożliwia sterowanie odtwarzaczem iPod™ i zestawem kina domowego.
- Podświetlany ekran LCD
- Umożliwia łatwe przeglądanie menu, list odtwarzania i bibliotek utworów odtwarzacza iPod™ nawet przy słabym oświetleniu.
- Umożliwia odtwarzanie muzyki z odtwarzacza iPod™ za pośrednictwem domowego zestawu kina domowego.
- Umożliwia pozostawienie odtwarzacza iPod™ w podstawce dokującej i podłączenie go do domowego systemu stereo za pomocą dołączonego przewodu AV.
- Umożliwia sterowanie odtwarzaczem iPod™ przez ściany, podłogi, sufit i okna za pomocą dwukierunkowej technologii radiowej.
- Umożliwia dostęp do menu, funkcji, list odtwarzania i bibliotek utworów odtwarzacza iPod™ z dowolnego miejsca w domu.
- Podstawka dokująca
- Umożliwia odtwarzanie muzyki z odtwarzacza iPod™ przy jednoczesnym jego ładowaniu.
- Pozwala na oglądanie biblioteki plików wideo na większym ekranie
- Umożliwia podłączenie do telewizora za pomocą przewodu S-Video, żółtego złącza RCA przewodu AV.

2.1 Zawartość opakowania.

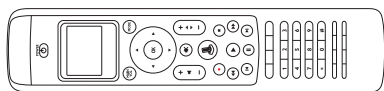

Pilot uniwersalny
do odtwarzacza iPod™

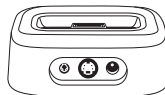

Podstawa dokująca

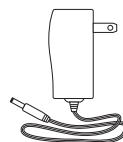

Zasilacz sieciowy



5 adapterów do odtwarzaczy:*

- typ 3 dla mini
- typ 4 dla 4G 20 GB
- typ 5 dla 4G 40 GB
- typ 6 dla odtwarzacza iPod™ z kolorowym wyświetlaczem 20 GB/30 GB
- typ 7 dla odtwarzacza iPod™ z kolorowym wyświetlaczem 60G



Przewód S-Video



Przewód AV ze
złączem RCA, 3,5 mm

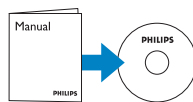

Płyta CD-ROM
z instrukcją obsługi



Skrócona instrukcja obsługi



(3) baterie AA

*W przypadku nowszych wersji odtwarzacza iPod™ należy skorzystać z adaptera dostarczonego z odtwarzaczem iPod™.

2.2 Dodatkowe urządzenia i akcesoria.

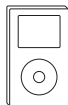

Odtwarzacz iPod™ ze
złączem dokującym

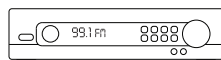

Odbiornik stereo

lub

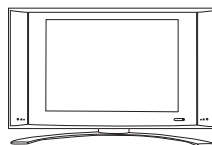

Telewizor

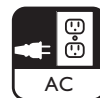

Gniazdo elektryczne

2.3 Opis pilota uniwersalnego i podstawki dokującej do odtwarzacza iPod™

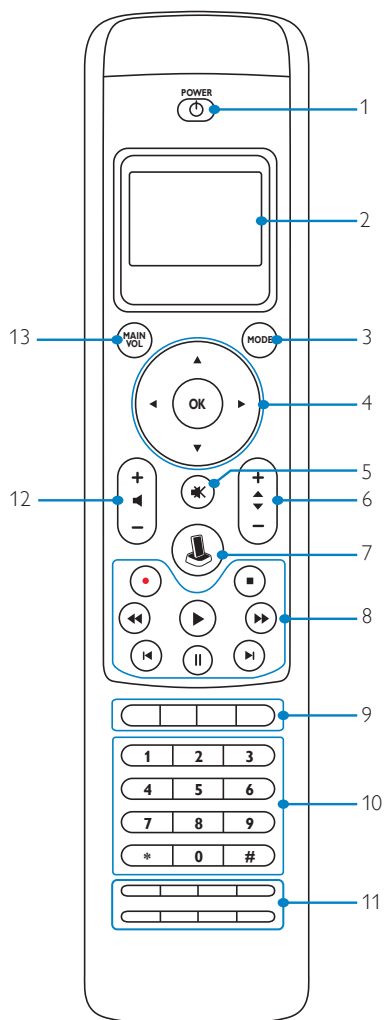
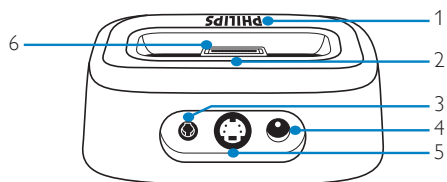

Podstawka:

1. Wskaźnik
2. Gniazda na wymienny adapter
3. Gniazdo wyjściowe A/V 3,5 mm
4. Gniazdo zasilania
5. Gniazdo wyjściowe S-Video
6. Złącze odtwarzacza iPod™

Pilot:

1. Przycisk zasilania (Power)
2. Ekran LCD
3. Przycisk trybu (Mode)
4. Przyciski strzałek (nawigacyjne) i przycisk OK
5. Przycisk wyciszenia
6. Przycisk regulacji głośności
7. Przycisk uruchamiania odtwarzacza iPod™ (IPOD™ LAUNCH)
8. Przyciski odtwarzania (Odtwarzanie, Nagrywanie, Stop, Do tyłu, Do przodu, Pauza, Pomiń, Następny)
9. Przyciski specjalne (Przew, Live TV, HDD, Menu)
10. Przyciski numeryczne
11. Przyciski specjalne (CC/Text, Clear, Enter, Zoom/16:9, Title, Chapter, SUBT, CC & Zoom dla /27 Text & 16:9 dla /10, Audio)
12. Przyciski zmiany programu
13. Główny przycisk głośności
14. Ikona niskiego poziomu naładowania baterii (patrz poniżej)
15. Ikona braku połączenia (patrz niżej)
16. Ikona transmisji podcierwieni (patrz niżej)

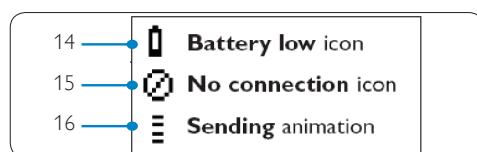

2.4 Opis menu głównego



3 Czynności wstępne

Uwaga

Przed podłączeniem pilota uniwersalnego i podstawki dokującej do odtwarzacza iPod™ należy uważnie zapoznać się z zaleceniami dotyczącymi bezpieczeństwa w części 1.1 **Ważne**.

W tej części znajdują się informacje pomocne przy pierwszej instalacji pilota uniwersalnego i podstawki dokującej do odtwarzacza iPod™

3.1 Przygotowanie

1. Wyjmij zawartość opakowania
2. Ustaw podstawkę dokującą blisko zestawu kina domowego, zestawu stereo lub telewizora.
3. Wyłącz zasilanie we wszystkich urządzeniach.
4. Znajdź najbliższe gniazdo sieciowe.
5. Zdejmij osłonę ochronną z ekranu pilota uniwersalnego do odtwarzacza iPod™.
6. Zdejmij osłonę ochronną ze złącza odtwarzacza iPod™ na podstawie dokującej.
7. Wybierz odpowiedni adapter przeznaczony do posiadanego modelu odtwarzacza iPod™.
8. Włóż odpowiedni adapter do uniwersalnego gniazdka na podstawie dokującej.

3.2 Podłączenie

Aby odtwarzać muzykę:

1. Podłącz czerwoną i białą wtyczkę RCA znajdującą się na jednym końcu dołączonego do zestawu przewodu AV do gniazdek wejściowych RCA zestawu kina domowego lub stereo.

Uwaga

Jeśli nie korzystasz z urządzenia z urządzeniem wideo, lub planujesz połączenie z urządzeniem wideo za pomocą połączenia S-Video, pozostaw żółtą wtyczkę RCA odłączoną.

2. Podłącz drugi koniec dołączonego do zestawu przewodu AV z wtyczką 3,5 mm do gniazdka o nazwie „AV” na podstawie dokującej.
3. Podłącz jeden koniec przewodu zasilającego

do gniazda sieciowego, a drugi do wejścia DC 12V znajdującego się w tylnej części podstawki dokującej.

4. Włóż 3 dostarczone w zestawie baterie AA do komory baterii pilota. Wkładaj baterie zgodnie z oznaczeniem biegunów do komory baterii.

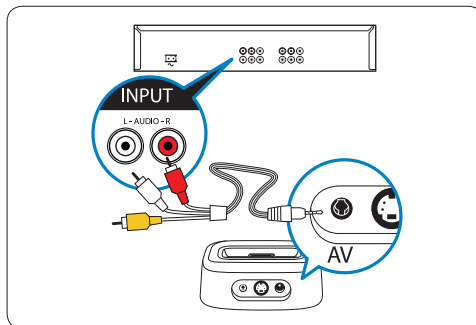

Aby odtwarzać obraz:

1. Podłącz jeden koniec dołączonego do zestawu przewodu S-Video do gniazdka w zestawie kina domowego lub telewizora.
2. Podłącz drugi koniec dołączonego do zestawu przewodu S-Video do wejścia o nazwie „S-Video” na podstawie dokującej. Jeśli korzystasz z kompozytowych gniazdek video, włóż żółtą wtyczkę RCA do gniazdka wideo RCA telewizora.
3. Podłącz jeden koniec przewodu zasilającego do gniazda sieciowego. Podłącz drugi koniec przewodu do gniazda DC 12V znajdującego się w tylnej części podstawki dokującej.
4. Włóż 3 dostarczone w zestawie baterie AA do komory baterii pilota. Wkładaj baterie zgodnie z oznaczeniem biegunów do komory baterii.

Połączenie S-Video

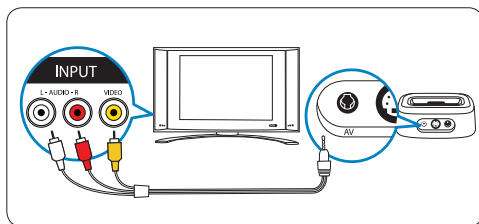

Połączenie S-Video

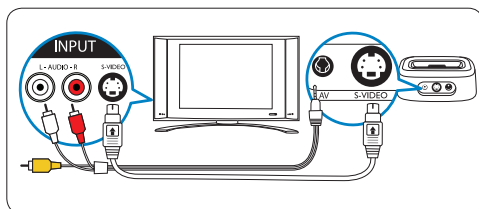

3.3 Instalacja

Po włożeniu baterii do pilota i podłączeniu wszystkich właściwych przewodów należy „skojarzyć” podstawkę dokującą i pilota.

Uwaga

Zaleca się dokonanie czynności wstępnych, łącznie z „kojarzeniem” podstawki dokującej i pilota przed podłączeniem odtwarzacza iPod™ do podstawki dokującej.

Kojarzenie podstawki dokującej i pilota po raz pierwszy:

1. Naciśnij przycisk zasilania (POWER) na pilocie.
2. Ustaw pilota w odległości 1 m od podstawki dokującej na czas trwania tej operacji.
3. Skorzystaj z podpowiedzi prostego kreatora konfiguracji, wyświetlanych na ekranie LCD.

Ten prosty kreator konfiguracji poprowadzi Cię przez poszczególne etapy wstępnej konfiguracji pilota uniwersalnego do odtwarzacza iPod™.

Wstępna konfiguracja pilota uniwersalnego do odtwarzacza iPod™.

1. Za pomocą przycisków strzałek wybierz język instrukcji pilota. Naciśnij przycisk OK.



POLAND

Przy kojarzeniu pilota i podstawki dokującej ustaw pilota w odległości do 1 m od podstawki na czas trwania tej operacji.

Uwaga

Gdy odtwarzacz iPod™ znajduje się w podstawce dokującej, na jego ekranie będzie wyświetlany poniższy komunikat. Jest to zupełnie normalne.

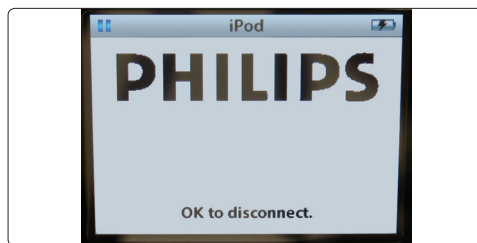

2. Wybierz „Next” (Dalej) i naciśnij przycisk OK.
3. Potwierdź, jeśli chcesz dodać inne urządzenia, takie jak telewizor lub odtwarzacz DVD, wybierając „Yes” (Tak). Naciśnij przycisk OK. To działanie spowoduje zastąpienie oryginalnego pilota urządzenia pilotem uniwersalnym do odtwarzacza iPod™.



4. Za pomocą przycisków strzałek wybierz urządzenie i producenta urządzenia, które chcesz dodać. Naciśnij przycisk OK. Pilot przeszuka bazę danych w poszukiwaniu dostępnych zestawów kodów.
5. Postępuj zgodnie z instrukcjami wyświetlanymi na ekranie, aby przetestować kody. Gdy znaleziony zostanie działający zestaw kodów, urządzenie będzie poprawnie zainstalowane. Gdy urządzenie zostanie poprawnie zainstalowane, pojawi się następujący komunikat:

Uwaga

Ustawienia pilota uniwersalnego do odtwarzacza iPod™ można zmieniać w każdej chwili po wstępnej konfiguracji, korzystając z menu konfiguracji. Naciśnij równocześnie przyciski MODE i IPOD™ LAUNCH i przytrzymaj je przez 3 sekundy.



Na ekranie pojawi się komunikat o przytrzymaniu tych 2 przycisków przez 3 sekundy w celu przejścia do trybu konfiguracji.



Kiedy działający zestaw kodów nie zostanie znaleziony:

- Można przeszukać całą bazę danych, aby znaleźć poprawny zestaw kodów. Może to potrwać 25 minut.
- Można też zapamiętać kody oryginalnych pilotów.

Aby dodać kolejne urządzenie:

1. Wybierz „Yes” (Tak) i naciśnij przycisk OK.
2. Powtórz ten proces dla każdego dodatkowego urządzenia.
3. Kiedy skończysz dodawać urządzenia, wybierz „No” (Nie). Naciśnij przycisk OK. Wyjdź z kreatora.

4. Korzystanie z pilota uniwersalnego i podstawki dokującej do odtwarzacza iPod™

Dowiedz się, jak obsługiwać pilota uniwersalnego i podstawkę dokującą do odtwarzacza iPod™.

4.1 Korzystanie z pilota uniwersalnego do odtwarzacza iPod™ jako kontrolera odtwarzacza iPod™

Sterowanie menu, listami odtwarzania, bibliotekami utworów i wideo odtwarzacza iPod™.

1. Włóż odpowiedni adapter przeznaczony do posiadanego modelu odtwarzacza iPod™ do podstawki dokującej.
2. Ustaw odtwarzacz iPod™ w podstawce dokującej. Ładowanie rozpoczyna się automatycznie.
3. Naciśnij przycisk IPOD™ LAUNCH.



Pilot podłączy się do odtwarzacza iPod™ w podstawce i wyświetli menu listy odtwarzania.



Uwaga!

Jeśli ikona braku połączenia zaczyna migać w prawym górnym rogu ekranu, oznacza to, że pilot uniwersalny do odtwarzacza iPod™ nie może połączyć się z podstawką dokującą do odtwarzacza iPod™. Patrz część 8 Często zadawane pytania, aby rozwiązać problem.

4.2 Przeglądanie i odtwarzanie plików muzycznych z odtwarzacza iPod™

Menu na ekranie pilota uniwersalnego do odtwarzacza iPod™ jest podobne do menu na wyświetlaczu odtwarzacza iPod™.



Poruszanie się w trybie odtwarzacza iPod™:



1. Przewiń do pozycji „Music” („Muzyka”), „Settings” („Ustawienia”), „Now Playing” („Obecnie odtwarzane”). Naciśnij przycisk OK, aby wybrać.

Uwaga!

Jeśli odtwarzacz iPod™ nie jest wyposażony w funkcję odtwarzania filmów, nie pojawi się ona na ekranie.

Uwaga!

Opcja „Now Playing” („Obecnie odtwarzane”) jest dostępna tylko wtedy, gdy jest odtwarzany utwór.

2. Naciśnij przycisk > lub OK na tarczy nawigacyjnej,

- aby przejść do następnego ekranu.
- Wybranie opcji „Music” („Muzyka”) spowoduje pojawienie się następujących ekranów:
 - Playlists
 - Artists
 - Albums
 - Songs
 - Podcasts
 - Genres
 - Composers
 - Audio Books
 - Aby wybrać jedną z pozycji menu i przejść do następnego ekranu, naciśnij przycisk > lub OK na tarczy nawigacyjnej.
 - Naciśnij przycisk <, aby powrócić do poprzedniego ekranu, lub przycisk OK, aby przejść do następnego ekranu.
 - Powtarzaj czynność do momentu zakończenia wybierania utworów.

Uwaga

W trybie iPod™, naciśnij przycisk <, aby powrócić do poprzedniego ekranu / opcji menu. Naciśnij przycisk OK, aby wybrać opcję i przejść do następnego ekranu.

- Po wybraniu ustawień zostaną wyświetlone następujące ekrany:
 - Shuffle (Odtwarzanie losowe)
 - Opcje odtwarzania losowego to:
 - Off (Wył.), Songs (Utwory) i Albums (Albumy).
 - Opcją domyślną jest OFF>
 - Repeat (Powtórz)
 - Opcje powtarzania to:
 - Off (Wył.), One (Jeden) i All (Wszystkie).
 - Opcją domyślną jest OFF>
 - Aby wybrać jedną z pozycji menu i przejść do następnego ekranu, naciśnij przycisk > lub OK na tarczy nawigacyjnej
 - Naciśnij przycisk <, aby powrócić do poprzedniego ekranu. Naciśnij przycisk OK, żeby przejść do następnego ekranu.
 - Powtarzaj czynność do momentu zakończenia wybierania opcji, której chcesz użyć.
- Po wybraniu opcji „Now Playing” (Obecnie

odtwarzane) na ekranie zostanie wyświetlony ostatnio odtwarzany utwór:

- Naciśnij przycisk <, aby powrócić do poprzedniego ekranu.

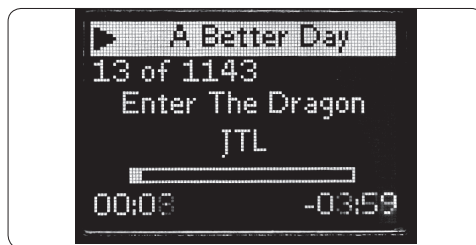

Uwaga

Uniwersalny pilot i podstawka dokująca do odtwarzacza iPod™ nie pozwala na przeglądanie i sterowanie Biblioteką zdjęć z odtwarzacza iPod™.

Sterowanie głośnością odtwarzacza iPod umieszczonego w podstawce dokującej i podłączonych urządzeń audio-wideo, takich jak zestaw kina domowego, zestaw stereo lub telewizor.

- Aby dostosować wyjściowy poziom głośności podstawki dokującej odtwarzacza iPod™, naciśnij przycisk regulacji głośności. Na ekranie pilota pojawi się pasek głośności.
- Jeśli poziom głośności jest wciąż za wysoki lub za niski, naciśnij przycisk MAINVOL, aby przejść do urządzenia audio-wideo i zmienić główny poziom głośności.

Uwaga

Sterowanie urządzeniami audio-wideo jest możliwe tylko wtedy, gdy są wyposażone w odbiornik podczerwieni i gdy pilot uniwersalny do odtwarzacza iPod™ znajduje się w odległości nie większej niż 9 metrów w polu widzenia urządzenia.

- Aby powrócić do sterowania odtwarzaczem iPod™, należy nacisnąć przycisk IPOD™ LAUNCH.

Uwaga

Główny przycisk głośności działa jako przycisk skrótu przełączania do trybu telewizora, odbiornika lub wzmacniacza. Jeśli zainstalowano więcej niż jedno z powyższych urządzeń ich kolejnością będzie następująca: wzmacniacz, odbiornik, telewizor.

4.3 Korzystanie z pilota uniwersalnego do odtwarzacza iPod™ jako pilota uniwersalnego

Można dodać do 6 urządzeń audio-wideo i podstawkę dokującą do odtwarzacza iPod™ (jeśli dostępna) do pilota uniwersalnego do odtwarzacza iPod™.

1. Naciśnij przycisk MODE. Na ekranie pojawi się ikona ostatnio używanego urządzenia. Naciskaj przycisk MODE do momentu, gdy żądane urządzenie pojawi się na ekranie wyświetlacza.
2. Steruj urządzeniem za pomocą przycisków pilota uniwersalnego do odtwarzacza iPod™. Będą one uruchamiać te same funkcje, co odpowiadające im przyciski na oryginalnym pilocie urządzenia.

Uwaga

Muzyka uruchomiona w czasie używania pilota uniwersalnego jako kontrolera odtwarzacza iPod™ będzie odtwarzana nawet po zmianie trybu.

Uwaga

Niektóre przyciski specjalne znajdujące się na oryginalnym pilocie urządzenia nie będą dostępne na pilocie uniwersalnym do odtwarzacza iPod™. Sprawdź dostępne funkcje oryginalnego pilota urządzenia.

Uwaga

W przypadku uruchomienia pilota uniwersalnego po wygaszeniu ostatnie wybrane urządzenie będzie aktywne.

Przyciski specjalne

Przyciski specjalne pilota uniwersalnego do odtwarzacza iPod™ będą miały różne funkcje w zależności od tego, jakie urządzenie zostanie wybrane za pomocą przycisku MODE.

Poniżej znajduje się pełna lista funkcji wszystkich przycisków specjalnych dla podstawki dokującej do odtwarzacza iPod™, telewizora, odtwarzacza telewizji kablowej/satelitarnej i zestawu audio.

Uwaga

Także inne urządzenia używają funkcji opisanych na pilocie. W razie niepewności należy sprawdzić oryginalny pilot urządzenia.

Aby przełączyć się z powrotem do listy odtwarzania odtwarzacza iPod™ po zakończeniu sterowania innym urządzeniem za pomocą pilota uniwersalnego do odtwarzacza iPod™ naciśnij przycisk IPOD™ LAUNCH.

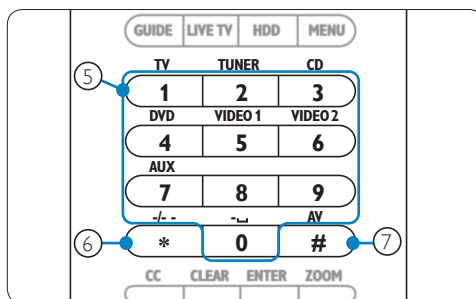
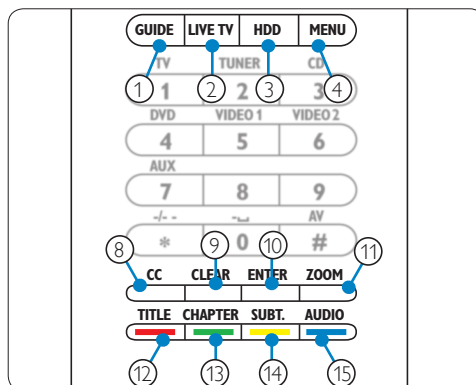

Telewizor	Odbiornik telewizji kablowej/satelitarnej	Zestaw audio
1. Przew	Przew	Pasmo
2. Zakończ	Powrót do Live TV	Szukaj
3. -	Zakończ	-
4. Menu	Menu	Menu
5. Przycisk numeryczny	Przyciski numeryczne	Źródła sygnału
6. -/--	-/--	Surround
7. Wejście AV	wejście TV/SAT	Tryb Surround
8. cc/text	Ulubione	RDS
9. -	Pomoc	Wyczyść
10. PIP	Enter	Enter
11. Zoom/16:9	Home	GEQ
12. Przycisk koloru	Przycisk koloru	Przód
13. Przycisk koloru	Przycisk koloru	Środek
14. Przycisk koloru	Przycisk koloru	Tył
15. Przycisk koloru	Przycisk koloru	Test



4.4 Rozpocznianie czynności

Czynność jest to sekwencja naciskania przycisków, którą można zaprogramować. Przykładowo, aby obejrzeć film na płycie

DVD standardowo należy:

1. Włączyć telewizor.
2. Włączyć odtwarzacz DVD.
3. Włączyć system dźwięku przestrzennego;
4. Wybrać odpowiednie wejście w telewizorze i systemie dźwięku przestrzennego;
5. Nacisnąć przycisk PLAY, aby uruchomić odtwarzacz DVD.

Poprzez wybranie czynności „Watch DVD” (Oglądaj DVD) z menu pilota uniwersalnego, wszystkie te funkcje są wykonywane automatycznie w kolejności zaprogramowanej fabrycznie.

Rozpocznianie czynności:

1. Naciskaj przycisk MODE aż do momentu, gdy nazwa czynności pojawi się w nagłówku na ekranie wyświetlacza.
2. Potwierdź wybór, naciskając przycisk OK. Czynność rozpocznie się natychmiast.

Do pamięci pilota uniwersalnego do odtwarzacza iPod™ można dodać do 8 czynności. Więcej informacji na temat dodawania i usuwania czynności można znaleźć w części **5.5 Dodawanie czynności** i części

5.6 Usuwanie czynności

Wybieranie funkcji dodatkowych

Urządzenia mogą mieć funkcje dodatkowe, które nie są obsługiwane przez przyciski pilota uniwersalnego do odtwarzacza iPod™. Można wybrać te dodatkowe funkcje na wyświetlaczu.

1. Podczas pracy w jakimkolwiek trybie naciśnij główny przycisk głośności (MAIN VOL). Funkcje dodatkowe dla wybranego urządzenia zostaną wyświetlone na ekranie wyświetlacza.
2. Aby przewinąć listę wszystkich dodatkowych funkcji, naciśnij przycisk strzałki w górę lub strzałki w dół.
3. Kiedy znajdziesz funkcję, którą chcesz wybrać, naciśnij przycisk OK. Pilot wysła sygnał podczerwony.

Aby uzyskać więcej informacji na temat dodawania funkcji do pilota uniwersalnego do odtwarzacza iPod™, zobacz część

5.4 Dodawanie funkcji.

Wskazówka

Jeśli nie możesz znaleźć żądanej funkcji, wyjdź z menu funkcji dodatkowych poprzez powtórne naciśnięcie przycisku MAINVOL.

Uwaga

Niektóre urządzenia nie posiadają funkcji dodatkowych zapisanych w bazie danych pilota. Jednak można łatwo skopiować dodatkowe funkcje z oryginalnego pilota poprzez przyzwanie przycisków. Zobacz część **5.4, Dodawanie funkcji.**

4.5 Wymiana baterii

Ostrzeżenie

Przy wymianie baterii nie należy wkładać do urządzenia baterii różnych producentów, jak również nie należy wkładać baterii cynkowo-węglowych do urządzenia. Może to wywołać nieprzewidziane działania.

Gdy baterie są bliskie wyczerpania, pojawia się ikona niskiego poziomu naładowania baterii. Należy zastąpić stare baterie nowymi bateriami typu AA lub R6. Należy stosować się do przepisów dotyczących utylizacji zużytych baterii.



5 Dodatkowe funkcje pilota uniwersalnego i podstawki dokującej do odtwarzacza iPod™

Aby uzyskać dostęp do zaawansowanych funkcji pilota uniwersalnego i podstawki dokującej do odtwarzacza iPod™, należy użyć menu konfiguracji.

Aby otworzyć menu konfiguracji naciśnij przyciski MODE i IPOD™ LAUNCH jednocześnie i przytrzymaj je przez 3 sekundy.

Aby opuścić menu konfiguracji i powrócić bezpośrednio do menu odtwarzacza iPod™, naciśnij ponownie przycisk IPOD™ LAUNCH.

Aby przełączyć się do ostatniego wybranego urządzenia, naciśnij przycisk MODE.

5.1 Dodawanie urządzenia

Aby kontrolować urządzenia za pomocą pilota uniwersalnego do odtwarzacza iPod™, należy najpierw dodać te urządzenia do pamięci pilota. Można dodać do 6 urządzeń z poniższej listy: Przykładowymi dostępnymi urządzeniami są między innymi:

- Odtwarzacz DVD
- Odbiornik telewizji kablowej
- Odbiornik telewizji satelitarnej
- Tuner
- Odtwarzacz CD
- Telewizor

Pełna lista urządzeń, które można dodać do pamięci, znajduje się w menu pilota.

Nie można dodać jednego urządzenia dwukrotnie. Po dodaniu urządzenia do pamięci pilota uniwersalnego do odtwarzacza iPod™ znika ono z listy. Lista urządzeń przewiduje opcję „TV-2” lub „VCR-2”, z których można skorzystać, aby dodać do pamięci drugi telewizor lub drugi magnetowid.

Aby dodać urządzenie:

1. Za pomocą przycisków strzałek wybierz opcję „Add a Device” („Dodaj urządzenie”) w menu konfiguracji. Naciśnij przycisk OK.

Uwaga

Jeśli dodano już 6 urządzeń do pamięci pilota, oprócz podstawki dokującej, użytkownik zostanie poproszony o usunięcie jednego z urządzeń.

2. Wybierz urządzenie lub nazwę producenta urządzenia, które chcesz dodać. Naciśnij przycisk OK. Pilot przeszuka bazę danych w poszukiwaniu dostępnych kodów urządzeń danego producenta.
3. Postępuj zgodnie z instrukcjami wyświetlanymi na ekranie, aby przetestować kody. Gdy znaleziony zostanie działający zestaw kodów, urządzenie zostanie zainstalowane prawidłowo. Gdy urządzenie zostanie poprawnie zainstalowane, pojawi się następujący komunikat:



Kiedy działający zestaw kodów nie zostanie znaleziony:

- Można przeszukać całą bazę danych, aby znaleźć poprawny zestaw kodów. Oznacza to, że pilot będzie wysyłać wszystkie dostępne kody z bazy danych, dopóki nie znajdzie działającego kodu. Może to zająć nawet 25 minut.
- Można też zapamiętać kody oryginalnych pilotów.

Gdy chcesz dodać kolejne urządzenie, wybierz „Yes”. Naciśnij przycisk OK i powtórz kroki 2 i 3.

Gdy dodałeś już wszystkie urządzenia, wybierz „No”. Naciśnij przycisk OK, aby powrócić do menu konfiguracji.

5.2 Usuwanie urządzenia

Możesz usunąć zaprogramowane urządzenie z pamięci pilota uniwersalnego do odtwarzacza iPod™.

Aby usunąć urządzenie:

1. Wybierz opcję „Delete a device” (Usuń urządzenie) z MENU konfiguracji za pomocą przycisków strzałek, a następnie naciśnij przycisk OK.
2. Wybierz urządzenie, które chcesz usunąć z listy. Naciśnij przycisk OK.
3. Potwierdź, że chcesz usunąć to urządzenie wybierając „Yes”. Naciśnij przycisk OK. Urządzenie zostało usunięte z listy i znajduje się znowu na liście urządzeń, które można dodać.
4. Aby powrócić do menu konfiguracji, wybierz „Exit”. Naciśnij przycisk OK.



Uwaga

Przyciski usuniętego urządzenia używane w innych procesach, np. w czynnościach lub w skopiowanych przyciskach regulacji głośności, również zostaną usunięte. Należy sprawdzić zaprogramowane czynności i przyciski regulacji głośności i przeprogramować je w razie potrzeby.

5.3 Ustalanie przycisku

Jeśli przycisk nie działa poprawnie z danym urządzeniem, można ustalić przycisk poprzez przyuczenie go z oryginalnego pilota urządzenia. Pilot uniwersalny do odtwarzacza iPod™ pozwala na zapisanie do 200 przyuczonych przycisków. Można ustalić wszystkie przyciski pilota uniwersalnego, tak aby odpowiadały odtwarzaczowi iPod, oprócz przycisków MODE, MAIN VOL i IPOD™ LAUNCH.

Aby ustalić przycisk:

1. Za pomocą przycisków strzałek wybierz opcję „Fix a Key” (Ustal przycisk) w menu konfiguracji. Naciśnij przycisk OK.
2. Wybierz urządzenie, dla którego chcesz ustalić przycisk. Naciśnij przycisk OK.
3. Potwierdź, że masz działającego oryginalnego pilota, którym przyuczysz przycisk, wybierając „Yes” (Tak). Naciśnij przycisk OK.



Uwaga

Jeśli w pilocie uniwersalnym do odtwarzacza iPod™ przyuczono już 200 przycisków, na ekranie pojawi się komunikat o tym, że pamięć jest pełna i nastąpi powrót do menu konfiguracji. Należy wtedy usunąć urządzenie z ustalonymi przyciskami z pamięci.

4. Aby ustalić przycisk, postępuj zgodnie z instrukcjami wyświetlanymi na ekranie: Ustaw oba piloty naprzeciw siebie, w odległości 2-5 cm jeden od drugiego.



5. Wybierz przycisk lub funkcję dodatkową, którą chcesz ustalić w pamięci pilota uniwersalnego do odtwarzacza iPod™. Aby ustalić funkcję dodatkową, naciśnij przycisk MAIN VOL. Wybierz funkcję przyciskiem strzałki w górę lub strzałki w dół. Naciśnij przycisk OK.
6. Naciśnij odpowiedni przycisk na oryginalnym pilocie, aż do momentu pojawienia się potwierdzenia na ekranie wyświetlacza.

Po przyuczeniu i ustaleniu przycisku na ekranie pojawi się następujący komunikat:

7. Aby ustalić kolejne przyciski dla tego urządzenia wybierz „Yes” (Tak). Naciśnij przycisk OK. Powtórz krok 3.

Jeśli wszystkie przyciski zostały ustalone i chcesz powrócić



do menu konfiguracji, wybierz „No” (Nie). Naciśnij przycisk OK.

Uwaga

Ustawianie przycisku zastępuje dane przycisku, które były przechowywane w pamięci pilota uniwersalnego do odtwarzacza iPod™. Oznacza to, że jeśli przycisk był używany w czynności, ona także ulegnie zmianie.

5.4 Dodawanie funkcji

Można dodać dodatkowe funkcje do pamięci pilota uniwersalnego do odtwarzacza iPod™.

Aby dodać funkcję:

1. Wybierz opcję „Add a Function” (Dodaj funkcję) w menu konfiguracji. Naciśnij przycisk OK.
2. Wybierz urządzenie, dla którego chcesz dodać funkcję.
3. Wybierz etykietę, której chcesz użyć dla tej funkcji.
4. Przyucz pilota do tej funkcji za pomocą oryginalnego pilota urządzenia.

Ta funkcja zostanie dodana do pamięci pilota uniwersalnego do odtwarzacza iPod™.

Aby przejść do dodatkowej funkcji:

1. Naciśnij przycisk MAIN VOL, aby przejść do menu funkcji.
2. Za pomocą przycisków strzałek wybierz funkcję, z której chcesz skorzystać. Naciśnij przycisk OK.

Uwaga

Dodatkowe funkcje są specyficzne dla danego urządzenia. Można je wybrać tylko w trybie specyficznym dla danego urządzenia audio-wideo. Przykładowo, aby skorzystać z funkcji specyficznej dla telewizora, pilot uniwersalny musi być w trybie telewizora.

5.5 Dodawanie czynności

Czynność składa się z kilku naciśnień przycisków, które zostaną wysłane przez pilota uniwersalnego do odtwarzacza iPod™ po wybraniu danej czynności. Można dodać do 8 czynności do pamięci pilota. Jedna czynność może się

składać z maksymalnie 25 kroków.

Pilot uniwersalny do odtwarzacza iPod™ ustala domyślne opóźnienie pomiędzy naciśnięciami kolejnych przycisków na 0,6 s, aby zapewnić, że urządzenia będą prawidłowo reagować na sygnały.

Wartość tego opóźnienia można zmienić:

- Jeśli jedno z urządzeń wymaga więcej czasu na otrzymanie kolejnego sygnału podczerwieni, można ustalić opóźnienie o 1 lub 3 sekundy. Zastąpienie domyślnego opóźnienia jest zapamiętywane jako krok w czynności.
- Jeśli czynność nie wymaga opóźnienia pomiędzy naciśnięciami kolejnych przycisków, aby symulować długie naciśnięcie przycisku, można dodać opcję „no delay” (bez opóźnienia). Przykładowo, aby zwiększyć głośność podczas czynności, naciskając przycisk VOL Up czterokrotnie, nie trzeba ustawiać opóźnień pomiędzy te 4 naciśnięcia przycisków. Przed każdym krokiem dodaj opcję „no delay”.

Aby dodać czynność:

1. Za pomocą przycisków strzałek wybierz opcję „Add an Activity” (Dodaj czynność) w menu konfiguracji. Naciśnij przycisk OK.

Uwaga

W przypadku dodania 8 czynności do pamięci pilota uniwersalnego zostaniesz poproszony o usunięcie czynności. Patrz część 5.6, Usuwanie czynności.

2. Wybierz nazwę z listy czynności i naciśnij przycisk OK.
3. Postępuj zgodnie z instrukcjami wyświetlanymi na ekranie, aby stworzyć czynność.
 - Korzystając z przycisków kursora wybierz urządzenie. Naciśnij przycisk OK. Naciśnij żądany przycisk, aby dodać ten krok do czynności.
 - Zdecyduj, czy chcesz dodać kolejny przycisk lub opóźnienie i wybierz YES (Tak), naciskając przycisk OK. Jeśli nie chcesz dodawać kolejnej czynności, wybierz NO (Nie). Naciśnij przycisk OK.

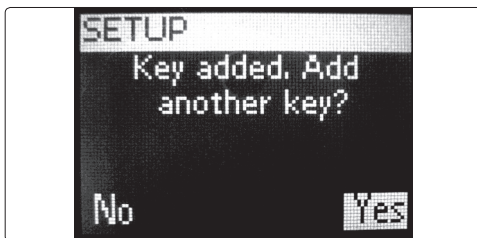

- Wybierz opóźnienie, które chcesz dodać. Naciśnij przycisk OK. Patrz instrukcje na końcu tej procedury „aby wybrać żądane opóźnienie”.

Należy pamiętać, że czynność może się składać maksymalnie z 25 kroków.

Jeśli dodano wszystkie naciśnięcia przycisków i opóźnienia, należy wybrać „No” (Nie). Naciśnij przycisk OK. Czynność zostanie zainstalowana w pamięci pilota uniwersalnego do odtwarzacza iPod™.

4. Aby powrócić do menu konfiguracji, wybierz „Exit”. Naciśnij przycisk OK.

Aby wybrać żądane opóźnienie:

1. Za pomocą przycisków strzałek przewiń listę możliwych opóźnień.
2. Naciśnij przycisk OK, gdy wybrane jest pożądane opóźnienie. Na ekranie pojawi się potwierdzenie.
3. Naciśnij przycisk YES (Tak), aby dodać kolejny przycisk lub opóźnienie. Naciśnij przycisk NO (Nie), aby opuścić menu czynności.



Wskazówka

Rozpocznij czynność poprzez naciśnięcie przycisku „Mode” aż do momentu, gdy w nagłówku ekranu wyświetlacza pilota uniwersalnego do odtwarzacza iPod pojawi się nazwa czynności. Naciśnij przycisk OK.

5.6 Usuwanie czynności

Aby usunąć czynność z pamięci pilota:

1. Za pomocą przycisków strzałek wybierz opcję „Delete an Activity” (Usuń czynność) w menu konfiguracji. Naciśnij przycisk OK.

2. Wybierz czynność, którą chcesz usunąć. Naciśnij przycisk OK.
3. Potwierdź, czy chcesz usunąć czynność, wybierając „Yes” (Tak). Naciśnij przycisk OK. Czynność została usunięta i jest z powrotem dostępna na liście czynności, które można dodać.
4. Aby powrócić do menu konfiguracji, wybierz „Exit” i naciśnij przycisk OK.

5.7 Ustawienia RF

Pokaż szczegóły:

Można sprawdzić stan połączenia pomiędzy pilotem i podstawką dokującą:

1. Za pomocą przycisków strzałek wybierz opcję „RF Settings” (Ustawienia RF) w menu konfiguracji. Naciśnij przycisk OK.
2. Wybierz opcję „Show details” (Pokaż szczegóły). Naciśnij przycisk OK. Pojawi się nazwa podłączonej podstawki dokującej i siła sygnału.
3. Aby powrócić do menu konfiguracji, wybierz „Next” (Dalej). Naciśnij przycisk OK.



Uwaga

Kiedy po wybraniu opcji Show details na ekranie pojawia się napis „No Connection” (Brak połączenia), pilot nie może połączyć się z podstawką dokującą. W takim przypadku należy ponownie podłączyć podstawkę dokującą.

Ponowne podłączenie podstawki dokującej

Jeśli zachodzi potrzeba użycia pilota uniwersalnego do odtwarzacza iPod™ z inną podstawką dokującą, a także w razie problemów technicznych należy ponownie skojarzyć podstawkę dokującą z pilotem.

1. Naciśnij i zwolnij przycisk ponownego łączenia w dolnej części podstawki dokującej do odtwarzacza iPod™
2. Za pomocą przycisków strzałek wybierz opcję „RF Settings” (Ustawienia RF) w menu konfiguracji. Naciśnij przycisk OK.
3. Wybierz opcję „Reconnect to Dock” (Połącz ponownie z podstawką dokującą). Naciśnij

przycisk OK. Następuje kojarzenie pilota i podstawki dokującej. Należy upewnić się, że pilot znajduje się w odległości 1 m od podstawki dokującej w czasie trwania tej operacji.

4. Aby powrócić do menu konfiguracji, wybierz „Next” (Dalej) i naciśnij przycisk OK.

Kiedy na ekranie pojawi się napis: „Cannot connect to dock. Try again” (Nie można połączyć się z podstawką dokującą. Spróbuj ponownie), należy połączyć się z podstawką dokującą ponownie w następujący sposób:

1. Naciśnij przycisk RECONNECT w dolnej części podstawki dokującej. Po 5 sekundach logo Philips na podstawce zacznie migać.
2. Wybierz „Yes” (Tak) na pilocie. Naciśnij przycisk OK.

Pilot i podstawka połączą się ponownie. Kiedy ten proces się zakończy, na ekranie pojawi się następująca wiadomość:



3. Wybierz „Next” (Dalej). Naciśnij przycisk OK.

5.8 Zmiana języka

Możesz zmienić język komunikatów menu pilota uniwersalnego do odtwarzacza iPod™.

Modele zakupione w Europie oferują następujące języki:

- English
- Français
- Espanol

Modele zakupione w Europie oferują następujące języki:

- English
- Espanol
- Français
- Deutsch
- Nederlands
- Italiano

Aby zmienić język:

1. Wybierz opcję „Change language” (Zmień język) w menu konfiguracji. Naciśnij przycisk OK.
2. Wybierz preferowany język. Naciśnij przycisk OK. Menu konfiguracji pojawi się na ekranie wyświetlacza w preferowanym języku.

5.9 Kopiowanie głośności

Po dodaniu urządzeń pilot uniwersalny automatycznie kopiuje przyciski ustawienia głośności oraz wyciszenia do odtwarzacza iPod™ w następujący sposób:

- Do regulacji głośności urządzeń wideo takich jak odtwarzacz DVD, nagrywarka DVD, magnetowid i odbiornik telewizji satelitarnej służą przyciski regulacji głośności telewizora (pod warunkiem, że telewizor jest zaprogramowany).
- Do regulacji głośności urządzeń audio, takich jak odtwarzacz CD, DMR i tuner służą przyciski regulacji głośności wzmacniacza lub odbiornika (pod warunkiem, że zaprogramowany jest wzmacniacz lub odbiornik).

Jeśli żaden telewizor lub wzmacniacz nie jest zaprogramowany, przyciski regulacji głośności nie będą działać. Kiedy urządzenie źródłowe zostanie zaprogramowane później, przyciski regulacji głośności zostaną automatycznie zaktualizowane. Można wybrać przyciski, które będą używane. Można na przykład używać przycisków regulacji głośności wzmacniacza do regulacji głośności odtwarzacza DVD.

Aby zmienić przyciski regulacji głośności:

1. Za pomocą przycisków strzałek wybierz opcję „Copy volume” („Kopij głośność”) w menu konfiguracji. Naciśnij przycisk OK.

2. Wybierz urządzenie, z którego chcesz skopiować przyciski regulacji głośności (np.: telewizor, wzmacniacz lub odbiornik). Naciśnij przycisk OK.
3. Wybierz urządzenie, do którego chcesz przekopiować przyciski regulacji głośności (np.: odtwarzacz DVD lub odbiornik telewizji satelitarnej). Naciśnij przycisk OK.
4. Potwierdź, że chcesz przekopiować przyciski regulacji głośności z jednego urządzenia do drugiego, wybierając „Yes” (Tak). Naciśnij przycisk OK. Przyciski regulacji głośności i przycisk wyciszenia zostały skopiowane.
5. Aby powrócić do menu konfiguracji, wybierz „Exit”. Naciśnij przycisk OK.

5.10 Zmiana czasu wygaszania wyświetlacza

Aby zaoszczędzić energię, pilot uniwersalny do odtwarzacza iPod™ wyłączy się, jeśli nie będzie przez jakiś czas używany. Jest to czas wygaszania wyświetlacza. Istnieje możliwość zmiany tego czasu na jeden z następujących:

- Krótki
- Średni (domyślne)
- Długi

Aby zmienić czas wygaszania wyświetlacza:

1. Wybierz opcję „Display Time Out” (Czas wygaszania wyświetlacza) w menu konfiguracji. Naciśnij przycisk OK.
2. Wybierz preferowany czas wygaszania wyświetlacza. Naciśnij przycisk OK. Czas wygaszania wyświetlacza został zmieniony dla pilota uniwersalnego do odtwarzacza iPod™. Na ekranie pojawi się menu konfiguracji.



Uwaga

Czas wygaszania wyświetlacza ma wpływ na czas działania baterii. Im dłużej ekran jest podświetlony, tym szybciej baterie się wyczerpią.

5.11 Przeprowadzanie pełnego resetowania

Można dokonać pełnego resetu pilota uniwersalnego do odtwarzacza iPod™, usuwając wszystkie zaprogramowane urządzenia, czynności, przyuczone przyciski i inne ustawienia. Po zresetowaniu należy ponownie skonfigurować pilota.

Aby przeprowadzić pełny reset:

1. Za pomocą przycisków strzałek wybierz opcję „Full Reset” (Pełny reset) w menu konfiguracji. Naciśnij przycisk OK.
2. Potwierdź, że chcesz przeprowadzić pełny reset, wybierając „Yes” (Tak). Naciśnij przycisk OK.
3. Naciśnij przycisk OK, aby potwierdzić ponownie. Pilot usunie wszystkie ustawienia. Kiedy pełny reset zostanie zakończony, pilot automatycznie uruchomi się ponownie. Teraz należy ponownie skonfigurować pilota. Patrz część

3.3 Instalacja i postępuj zgodnie z zaleceniami dotyczącymi kojarzenia pilota i podstawki dokującej, aby powtórzyć tę procedurę.

6 Gwarancja i serwis

Pilot uniwersalny i podstawka dokująca do odtwarzacza iPod posiadają ograniczoną roczną gwarancję.

Firma Philips gwarantuje, że podczas normalnego użytkowania, zgodnego ze wskazówkami technicznymi oraz ostrzeżeniami, ten produkt będzie wolny od wad materiałowych, produkcyjnych oraz montażowych przez okres jednego roku od daty zakupu. Gwarancja obejmuje wyłącznie pierwszego nabywcę produktu, a praw z niej wynikających nie można przekazywać. Aby skorzystać z praw wynikających z gwarancji, należy dostarczyć dowód zakupu w postaci oryginału paragonu, na którym widnieje nazwa produktu i data zakupu. Aby skontaktować się działem obsługi klienta lub uzyskać naprawę gwarancyjną, należy zadzwonić pod numer **919-573-7863**. **NIE UDZIELA SIĘ ŻADNYCH INNYCH WYRAŻNYCH ANI DOROZUMIANYCH GWARANCJI.**

Odpowiedzialność firmy Philips jest ograniczona do naprawy lub wymiany produktu. Decyzja o tym, czy produkt zostanie wymieniony czy naprawiony, należy wyłącznie do firmy Philips. W stopniu dozwolonym przez obowiązujące prawo firma Philips wyklucza odpowiedzialność za wszelkie szkody przypadkowe, specjalne lub pośrednie. Ta gwarancja przyznaje użytkownikowi określone prawa. W zależności od obowiązującego prawa użytkownik może mieć również inne prawa.

Aby skontaktować się działem obsługi klienta lub uzyskać naprawę gwarancyjną, należy zadzwonić pod numer **919-573-7863** w Ameryce Północnej, lub odwiedzić stronę **www.philips.com/support**.

7 Parametry techniczne

Dane techniczne

Rozmiar

Podstawka dokująca:

- Długość całkowita: 92,3 mm
- Szerokość całkowita: 94,2 mm
- Grubość całkowita: 28,5 mm

Pilot zdalnego sterowania:

- Długość całkowita: 243,5 mm
- Szerokość całkowita: 52 mm
- Grubość całkowita: 30 mm

Zasilanie

- Podstawka dokująca: 12 V, prąd stały
- Pilot: 3 baterie alkaliczne typu AA
- Szacowany czas żywotności baterii 4 miesiące

Ekran

- Typ: Dot Matrix
- Rozmiar: 96 x 64 pikseli
- Oświetlenie: Podświetlenie
- Kolor: czarno-biały

Złącza

- Złącze odtwarzacza iPod™
- Gniazdo SVideo
- Gniazdo wejścia audio
- Gniazdo zasilania

Komunikacja i interfejs

Środek transmisji

Częstotliwość transmisji sygnałów IR i RF

- IR: 36 kHz +/- 2%,
- RF: 2,4 GHz

Napięcie ogólne:

- (min.) średnio od 3,3V do 4,8V

Optymalna temperatura otoczenia w czasie pracy

- od +5°C do 45°C

Zaświadczenia

- FCC
- IC
- UL/CUL
- CE
- Swiss Mark
- C-Tick

8 Często zadawane pytania

W tej części znajdują się często zadawane pytania i odpowiedzi dotyczące pilota uniwersalnego i podstawki dokującej do odtwarzacza iPod™. W celu uzyskania

dalszej pomocy należy odwiedzić stronę www.philips.com/support, lub zadzwonić pod numer **919-573-7854** w Ameryce Północnej.

Aby utrzymać ważność gwarancji, nie należy reperować sprzętu na własną rękę. W przypadku problemów podczas korzystania z pilota uniwersalnego i podstawki dokującej do odtwarzacza iPod™, należy sprawdzić poniższe punkty przed skontaktowaniem się z firmą Philips. Jeśli problem pozostaje nierozwiązany, należy wejść na stronę www.philips.com/support lub zadzwonić pod numer **919-575-7854** w Ameryce Północnej. W przypadku kontaktowania się z firmą Philips, należy mieć pod ręką pilota uniwersalnego i podstawkę dokującą do odtwarzacza iPod oraz numer modelu i numer seryjny urządzenia.

Co zrobić, jeśli na ekranie pojawia się napis „Cannot connect to iPod™ DOCKING CRADLE”?

Oznacza to, że podstawka dokująca nie jest skonfigurowana do pracy z pilotem uniwersalnym. Połącz ponownie pilota i podstawkę dokującą.

Co zrobić, jeśli na ekranie pojawia się informacja „No iPod™ DOCKING CRADLE found”?

Oznacza to, że podstawka dokująca znajduje się poza zasięgiem pilota. Podejdź na odległość 1 m do podstawki dokującej. Naciśnij przycisk OK, aby spróbować ponownie.

Co zrobić, jeśli nie można znaleźć nazwy producenta urządzenia na liście wybranych urządzeń?

Nazwy producenta są podzielone ze względu na urządzenia i może to oznaczać że szukasz złego urządzenia.

- STB zawiera dekodery telewizji satelitarnej i DVB-T
- AUDIO SET zawiera połączenia tuner-wzmacniacz, CD lub DVD w niektórych przypadkach.
- HTS zawiera zestawy kina domowego
- PVR zawiera osobiste magnetowidy PVR i magnetowidy z dyskiem twardym.
- DMR zawiera cyfrowe odbiorniki
- TV-VCR, TV-DVD, DVD-VCR DVD-HDD zawierają urządzenia połączone
- GAME zawiera funkcje odtwarzania DVD konsoli do gier, takich jak Xbox i Play Station.

Nie wszystkie nazwy producentów są dostępne w bazie danych. Jeśli na liście nie ma nazwy producenta danego urządzenia, wybierz opcję „Not in list” (Spoza listy) i dokonaj pełnego przeszukania bazy danych. Pilot przetestuje wszystkie dostępne kody. Może to zająć nawet

25 minut.

Jak zakończyć kreatora instalacji?

Aby zakończyć kreatora instalacji naciśnij przycisk IPOD™ LAUNCH.

Co zrobić, gdy ikona „No Connection” miga w prawym górnym rogu wyświetlacza ekranu?

Może to oznaczać, że:

- podstawa dokująca jest odłączona. Należy upewnić się, że zasilacz sieciowy jest podłączony do gniazdka elektrycznego i że przewody są poprawnie podłączone.
- pilot jest zbyt daleko od podstawki dokującej, aby nawiązać połączenie. Pilot nie może się znajdować w odległości większej niż 40 m od podstawki dokującej. Przeszkody na drodze pomiędzy pilotem i podstawką dokującą mogą zmniejszyć tę odległość. Przesuń pilota bliżej podstawki dokującej. Inne urządzenia promieniujące, np. kuchenka mikrofalowa, są

położone zbyt blisko podstawki dokującej i zakłócają sygnały wysyłane przez pilota. Wyłącz urządzenia znajdujące się blisko podstawki dokującej, które mogą powodować zakłócenia i spróbuj ponownie się połączyć.

Co zrobić, jeśli pilot uniwersalny do odtwarzacza iPod™ nie jest podświetlony?

Upewnij się, że zasilacz sieciowy jest podłączony do gniazdka elektrycznego i że przewody są odpowiednio podłączone. Pilot uniwersalny do odtwarzacza iPod™ może być w trybie czuwania. Ponowne włączenie z trybu czuwania może chwilę potrwać. Upewnij się, że w pilocie znajdują się 3 naładowane baterie typu AA.

Co zrobić, jeśli jeden lub więcej przycisków nie działa prawidłowo?

To zwykle oznacza, że funkcja specjalna nie jest dostępna za pomocą oryginalnego pilota. Należy pamiętać o tym, że pilot uniwersalny do odtwarzacza iPod™ posiada tylko przyciski stałe, tak więc działających będą tylko przyciski, które mają funkcję dla danego urządzenia. Może to też oznaczać, że przycisk został źle zakodowany. Możesz ustalić przyciski z oryginalnego pilota. Niektóre przyciski mają funkcje specyficzne dla danego urządzenia.

Co zrobić, jeśli przyciski regulacji głośności nie działają prawidłowo?

Oznacza to, że domyślne urządzenie źródłowe dla tego urządzenia nie zostało zaprogramowane. Pod dodaniem urządzeń urządzenie, SJM3151 automatycznie kopiuje przyciski regulacji głośności i przycisk wyciszenia w następujący sposób:

- Do regulacji głośności urządzeń wideo takich jak odtwarzacz DVD, nagrywarka DVD, magnetowid i odbiornik telewizji satelitarnej służą przyciski regulacji głośności telewizora.
- Do regulacji głośności urządzeń audio, takich jak odtwarzacz CD, DMR i tuner służą przyciski regulacji głośności wzmacniacza lub odbiornika. Jeśli nie zaprogramowałeś urządzenia źródłowego, przyciski regulacji głośności i przycisk wyciszenia nie będą działać. Urządzenie źródłowe można zainstalować za pomocą pilota.

Co zrobić, jeśli nie widać wszystkich utworów dostępnych w liście iTunes na ekranie wyświetlacza pilota uniwersalnego do odtwarzacza iPod™?

Na wyświetlaczu pilota pokazane zostaną tylko utwory znajdujące się w bibliotece odtwarzacza iPod™. Zapisz utwory dostępne w bibliotece iTunes do biblioteki odtwarzacza iPod™.

Co zrobić, jeśli nie można wybudzić pilota uniwersalnego do odtwarzacza iPod™?

Oznacza to, że poziom naładowania baterii jest zbyt niski. Wymij baterie i zastąp je nowymi.

Содержание

1. Важные сведения	224	5.10 Изменение времени выключения подсветки	251
2. Универсальный пульт дистанционного управления с док-устройством для iPod™	236	5.11 Полный сброс параметров	251
2.1 Содержимое упаковки	237	6. Гарантии и техническое обслуживание	252
2.2 Другие устройства	237	7. Технические данные	253
2.3 Универсальный пульт дистанционного управления с док-устройством для iPod™	238	8. Ответы на часто задаваемые вопросы	254
2.4 Обзор главного меню	238		
3. Начало работы	239		
3.1 Подготовка	239		
3.2 Подключение	239		
3.3 Установка	240		
4. Универсальный пульт дистанционного управления с док-устройством для iPod™	242		
4.1 Использование универсального пульта iPod™ для управления устройством iPod™	242		
4.2 Поиск и воспроизведение музыкальных файлов с помощью iPod™	242		
4.3 Использование универсального пульта iPod™ для дистанционного управления устройствами	244		
4.4 Запуск действия:	245		
4.5 Замена элементов питания	245		
5. Дополнительные возможности универсального пульта управления и док-устройства для iPod™	246		
5.1 Добавление устройств	246		
5.2 Удаление устройства	247		
5.3 Налаживание кнопки	247		
5.4 Добавление функции	248		
5.5 Добавление действия	248		
5.6 Удаление действия	249		
5.7 ВЧ настройки	249		
5.8 Изменение языка	250		
5.9 Копирование функций громкости	250		

1 Важные сведения

Внимательно прочтите настоящее руководство до начала эксплуатации универсального пульта дистанционного управления и док-устройства для iPod™. В нем содержатся важные сведения и примечания относительно эксплуатации универсального пульта дистанционного управления и док-устройства для iPod™

© 2007 Компания Koninklijke Philips Electronics N.V. Все права защищены. Репродуцирование настоящего руководства полностью или по частям запрещено без письменного разрешения владельца авторского права. Товарные знаки являются собственностью компании Koninklijke Philips Electronics N.V. или соответствующих владельцев.

Соответствие требованиям FCC

Данное устройство соответствует требованиям, указанным в части 15 правил FCC. Режим эксплуатации должен удовлетворять следующим условиям:

- 1 Устройство не должно быть источником вредных помех и
- 2 Устройство может быть подвержено влиянию любых помех, в том числе способных вызвать нежелательные эффекты.

ПРИМЕЧАНИЕ

Данное устройство прошло испытания и соответствует допустимому уровню помех согласно части 15 правил FCC для цифровых устройств класса В. Эти ограничения призваны обеспечить достаточную защиту от вредных помех в жилых помещениях. Данное оборудование вырабатывает, использует и может излучать высокочастотную энергию. При нарушении инструкций во время установки и использования оборудование может стать источником помех для беспроводной связи. Однако помехи могут возникнуть даже при правильной установке. Если данное оборудование является источником помех для телевизионного и радиосигнала, т.е. при отключении устройства помехи пропадают, рекомендуется выполнить следующие действия для предотвращения их возникновения:

- Измените направление приемной антенны или переместите ее.
- Переместите оборудование на большее расстояние от приемного устройства.
- Подсоедините оборудование к розетке другой линии электроснабжения (не к той, к которой подключено приемное устройство).
- Обратитесь за помощью к дилеру или

опытному специалисту по телевизионному или радиооборудованию.

Любые несанкционированные изменения данного оборудования могут привести к лишению права пользоваться данным устройством.

Свидетельство о соответствии промышленным стандартам, действующим в Канаде. Данное цифровое устройство класса В соответствует требованиям канадского стандарта ICES-003.

PHILIPS

PHILIPS CE – BL Home Control

07-EC-RM60002/01
(Отчет №)

ЗАЯВЛЕНИЕ ОБ ИДЕНТИЧНОСТИ

Компания PHILIPS ELECTRONICS SINGAPORE
Pte Ltd
Remote Control Systems

Отвественно заявляем, что следующие устройства дистанционного управления радиочастотного диапазона полностью идентичны по электрическим и механическим параметрам и отличаются только печатным текстом на верхней поверхности и клавиатуре, а также кодами программного обеспечения.

Пульт дистанционного управления SJM3151/RM60002/01 идентичен: пульту дистанционного управления SRM7500/10

Сингапур, 10 августа 2007 г.

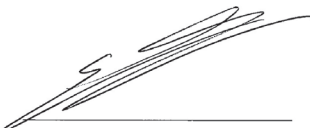

Werner Van Eck, Генеральный директор
Коммерческого направления по дистанционным пультам управления

PHILIPS

Компания PHILIPS ELECTRONICS SINGAPORE
PTE LTD

07-EC-DSS1001/01
(Отчет №)

ЗАЯВЛЕНИЕ О СООТВЕТСТВИИ ЕС

Компания PHILIPS ELECTRONICS SINGAPORE
Pte Ltd

Ответственно заявляем, что следующее электрическое устройство:

Приемо-передающее док-устройство ВЧ диапазона (2,4 ГГц) DS1001/01/SJM3151

Приемо-передающее док-устройство
ВЧ диапазона

к которому относится данное заявление, соответствует
требованиям следующих стандартов:

ESTI EN300 328 V1.6.1: 2004
EN 50371: 2002
ETSI EN 301 489-17 V1.1.2: 2002
EN60950-1: 2001

Согласно положениям директив ЕС 89/336/ЕЕС и 93/68/
ЕЕС

Изделие изготовлено организацией, сертифицированной
по стандарту
качества ISO9000.

Сингапур, 10 августа 2007 г.

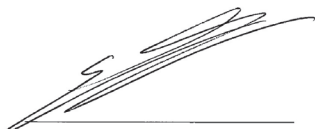

Werner Van Eck, Генеральный директор
Коммерческого направления по дистанционным пультам
управления

Компания Philips Consumer Electronics, BG P&A заявляет,
что изделие SJM3151 соответствует всем базовым
требованиям и другим применимым положениям
директивы 1999/5/EC.

Утилизация устройства, вышедшего из строя:
Изделие содержит высококачественные материалы
и компоненты, которые могут быть обработаны и
использованы вторично.



Наклейка со знаком перечеркнутого
мусорного бака на устройстве означает, что
данное изделие подпадает под действие
европейской директивы
2002/96/EC

Необходимо ознакомиться с действующей в вашей стране
системой сбора и утилизации отходов электрического и
электронного оборудования.

**Выполняйте требования местного
законодательства по утилизации отходов и не
выбрасывайте вышедшее из строя устройство
вместе с бытовыми отходами. Правильная
утилизация вашего устройства поможет избежать
возможных отрицательных последствий для
окружающей среды и здоровья людей.**



Предупреждения

- Не подвергайте изделие воздействию атмосферных осадков и воды.
- Не подвергайте изделие воздействию прямого солнечного освещения во избежание его перегрева.
- Запрещается разбирать изделие или выполнять ремонт собственными силами.
- Не следует приближать изделие к устройствам, использующим высокое напряжение.
- При замене элементов питания не применяйте элементы питания разных типов и не устанавливайте угольно-цинковые батарейки в пульт дистанционного управления. Это может привести к непредсказуемым нарушениям режима работы.

Сдавайте упаковку в местное учреждение по утилизации
отходов.

2 Универсальный пульт дистанционного управления с док-устройством для iPod™

Компания Philips благодарит и поздравляет вас с новым приобретением!

Чтобы воспользоваться полным набором услуг по техническому обслуживанию продукции Philips, зарегистрируйте ваше изделие по адресу www.philips.com/welcome.

Универсальный пульт дистанционного управления и док-устройство для iPod™ предназначены для дистанционного управления устройством iPod™ с одновременным обеспечением зарядки устройства iPod™. Пульт также позволяет осуществлять управление аудио- и видеопультами (до 6 устройств). Компания Philips предлагает целое семейство изделий для расширения возможностей эксплуатации устройств iPod™.

Универсальный пульт дистанционного управления и док-устройство для iPod™ работают со всеми моделями iPod™, на которых предусмотрен разъем для подключения к док-устройству. Для модели iPod™ 3G полная совместимость не обеспечивается. Для обеспечения лучшего электрического контакта используйте переходник для док-устройства, входящий в комплект устройства iPod™ или переходник подходящего размера, выбрав его из 5-и переходников, входящих в комплект универсального пульта дистанционного управления с док-устройством для iPod™.

Примечание

Для управления стереосистемами и другими аудио- и видеопультами используются инфракрасные лучи в положении "прямой видимости". Расстояние до управляемого устройства не должно превышать 10 м, причем пульт дистанционного управления должен находиться в положении прямой видимости по отношению к датчику ИК излучения соответствующего аудио- или видеопульта. Пульт предназначен только для дистанционного управления устройствами, снабженными датчиками

ИК излучения.

Данный раздел содержит общий обзор органов управления и функций пульта дистанционного управления с док-устройством для iPod™.

Основные характеристики изделия

- Предназначено для управления устройством iPod™, телевизором, видеомagneтофоном, проигрывателем DVD, системами кабельного и спутникового телевидения
- Системой iPod™ и домашним кинотеатром.
- ЖК-экран с подсветкой
- Обеспечивает четкий просмотр меню устройства iPod™, списков воспроизведения и библиотек файлов даже в условиях плохого освещения.
- Воспроизведение сигнала iPod™ через систему домашнего кинотеатра
- Оставляйте iPod™ в док-устройстве, которое подключено к домашней стереосистеме через аудио-видео кабель, входящий в комплект.
- Это позволяет управлять устройством iPod™ через стены, полы, потолки, двери и окна с помощью приемо-передающего устройства ВЧ диапазона.
- Система обеспечивает управление меню iPod™, всеми функциями, списками воспроизведения и библиотеками файлов фактически с любой точки в пределах дома.
- Док-устройство
- Позволяет одновременно использовать устройство iPod™ и осуществить его зарядку.
- Обеспечивает просмотр библиотеки видеозаписей на большом экране
- Подключается к телевизору с помощью кабеля S-Video или аудио-видео кабеля RCA желтого цвета.

2.1 Содержимое упаковки

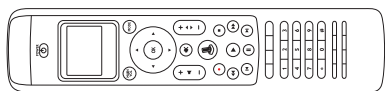

Универсальный пульт
дистанционного управления

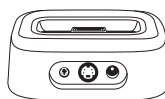

Док-устройство для iPod™

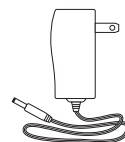

Сетевой адаптер



5 переходников для установки iPod™:*

- тип 3 для mini
- тип 4 для 4G 20GB
- тип 5 для 4G 40GB
- тип 6 для iPod™ с цветным дисплеем 20GB/30GB
- тип 7 для iPod™ с цветным дисплеем 60G



Кабель S-Video



Аудио-видео кабель
RCA 3,5 мм

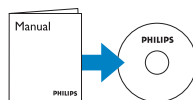

Компакт-диск с
по эксплуатации



Кратким руководством



(3) Элементы питания типа AA

*Для новых версий iPod™ рекомендуется использовать переходник, входящий в комплект устройства iPod™.

2.2 Другие устройства

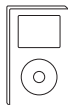

iPod™ с
док-устройством

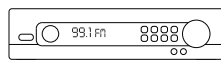

Сtereo приемник

или

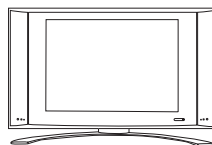

Телевизор

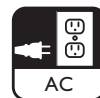

Сетевая розетка

2.3 Общий обзор универсального пульта дистанционного управления с док-устройством для iPod™

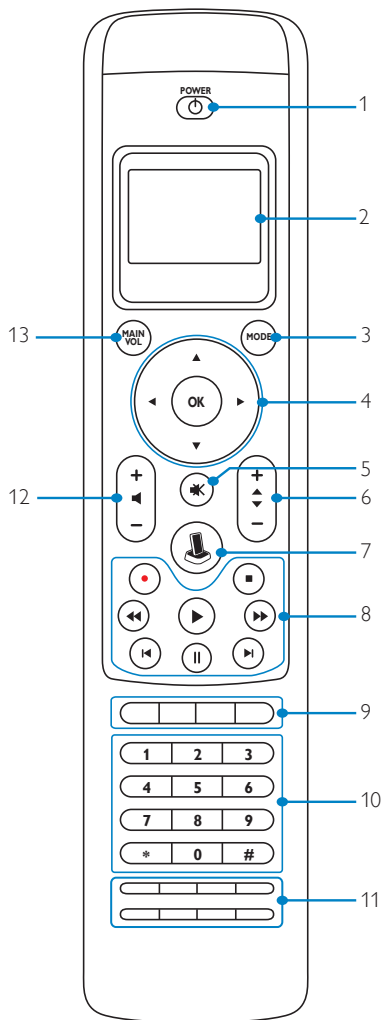
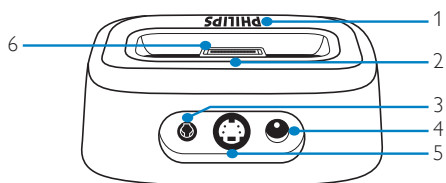

Подставка:

1. Светодиодный индикатор
2. Слоты для извлечения переходника
3. Разъем 3,5 мм для аудио-видео кабеля
4. Разъем для источника питания постоянного тока
5. Разъем для кабеля S-Video
6. Разъем для устройства iPod™

Пульт дистанционного управления:

1. Кнопка питания
2. ЖК-экран
3. Кнопка выбора режима
4. Кнопки перемещения курсора (навигации) и кнопка ОК
5. Кнопка выключения звука
6. Кнопка увеличения/уменьшения громкости
7. Кнопка запуска iPod™
8. Кнопки управления воспроизведением (Воспроизведение, Запись, Стоп, Назад, Вперед, Пауза, Пропустить, Следующий)
9. Функциональные кнопки для устройств (Указатель, ТВ прямой передачи, Жесткий диск, Меню)
10. Кнопки с цифрами
11. Функциональные кнопки для устройств (Кабельное ТВ/Текст, Очистка, Ввод, Масштаб/16:9, Заголовок, Глава, Система SUBT, Кабельное ТВ и масштаб для /27 Текст и 16:9 для /10, Аудио)
12. Кнопка переключения каналов вверх/вниз
13. Кнопка основного уровня громкости
14. Значок разряда батареи (см. ниже)
15. Значок отсутствия связи (см. ниже)
16. Значок ИК передачи (см. ниже)

- | | | |
|----|--|---------------------------|
| 14 | | Battery low icon |
| 15 | | No connection icon |
| 16 | | Sending animation |

2.4 Обзор главного меню



3 Начало работы

⚠ Предупреждение

Внимательно прочтите указания по технике безопасности в разделе 1.1 **Важные сведения до подключения универсального пульта дистанционного управления и док-устройства для iPod™.**

В разделе содержатся указания по установке универсального пульта дистанционного управления и док-устройства для iPod™.

3.1 Подготовка

1. Достаньте из упаковки все ее содержимое
2. Установите док-устройство рядом с системой домашнего кинотеатра, стереосистемой или телевизором.
3. Выключите питание всех устройств домашнего кинотеатра, стереосистемы или телевизора.
4. Используйте ближайшую розетку сетевого питания.
5. Удалите защитную пленку с экрана универсального пульта дистанционного управления для iPod™.
6. Удалите защитную крышку с разъема iPod™ на подставке док-устройства.
7. Выберите подходящий переходник для конкретной модели устройства iPod™.
8. Вставьте переходник в углубление подставки универсального док-устройства.

3.2 Подключение

Для воспроизведения аудиосигналов:

1. Вставьте штекеры RCA красного и белого цвета на одном конце аудио-видео кабеля во входные гнезда RCA (Audio In) домашнего кинотеатра или стереосистемы.

ⓘ Если не планируется использовать устройство для управления видеомagnитофоном, или для этой цели используется разъем S-Video, не подключайте штекер RCA желтого цвета.

2. Подключите другой конец аудио-видео кабеля с разъемом 3,5 мм к гнезду с надписью "AV" на подставке док-устройства.
3. Подключите шнур питания к сетевой розетке, а

4. другой конец шнура к разъему питания 12 В на задней стороне подставки док-устройства.
4. Вставьте 3 батарейки типа AA, входящие в комплект, в отсек для элементов питания пульта дистанционного управления. Соблюдайте полярность согласно маркировке в отсеке.

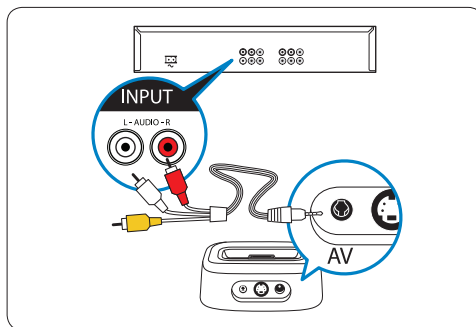

Для воспроизведения видеосигналов:

1. Подключите один конец кабеля S-Video, входящего в комплект, к гнезду с надписью Video In устройства домашнего кинотеатра или телевизора.
2. Подключите другой конец кабеля S-Video к гнезду с надписью "S-Video" на подставке док-устройства. Если используются разъемы композитного видеосигнала, вставьте штекер RCA желтого цвета в гнездо видеосигнала RCA на телевизоре.
3. Подключите шнур питания к сетевой розетке. Подключите другой конец шнура к разъему питания 12 В на задней стороне подставки док-устройства.
4. Вставьте 3 батарейки типа AA, входящие в комплект, в отсек для элементов питания пульта дистанционного управления. Соблюдайте полярность согласно маркировке в отсеке.

Подключение кабеля RCA

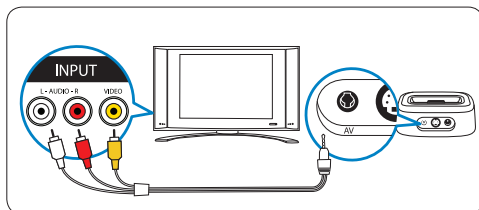

Подключение кабеля S-Video

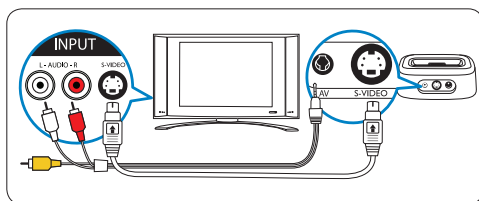

3.3 Установка

После вставления элементов питания в пульт дистанционного управления и подключения всех кабелей, необходимо “зарегистрировать соединение” между док-устройством и пультом дистанционного управления.

Примечание

Рекомендуется завершить первоначальную настройку и процедуру “регистрации соединения” до установки устройства iPod™ в подставку док-устройства.

Регистрация соединения пульта дистанционного управления с док-устройством первый раз:

1. Нажмите кнопку POWER (ПИТАНИЕ) на пульте дистанционного управления.
2. В течение всей процедуры располагайте пульт на расстоянии не более 1 м от док-устройства.
3. Следуйте экранному подсказкам мастера установки.

Мастер установки проведет через последовательные шаги первоначальной настройки универсального пульта дистанционного управления для iPod™. Первоначальная настройка универсального пульта дистанционного управления для iPod™:

1. Выберите язык для инструкций на пульте с помощью кнопок управления курсором.
Нажмите кнопку OK.



Во время регистрации соединения между пультом управления и док-устройством располагайте пульт на расстоянии не более 1 м от док-устройства в течение всей процедуры.

Примечание

Когда устройство iPod™ установлено в подставку, на экране iPod™ отображается следующее сообщение. Это свидетельствует о нормальной работе устройства.

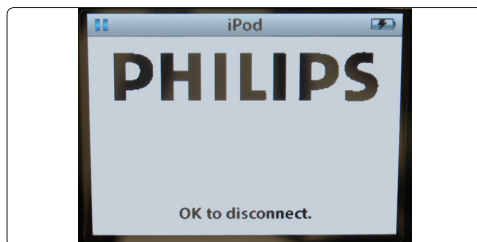

2. Выберите “Next” (Далее) и нажмите кнопку OK.
3. Подтвердите ваше намерение добавить другие устройства, например, телевизор или DVD-проигрыватель, выбрав “Yes” (Да). Нажмите кнопку OK. Это позволяет заменить собственные пульты управления этих устройств универсальным пультом управления для iPod™.



4. Выберите название и марку устройства, которое требуется добавить, с помощью кнопок управления курсором. Нажмите кнопку OK. Пульт управления выполнит поиск в базе данных

доступных наборов кодов управления.

5. Следуйте инструкциям на экране, чтобы испытать коды. Нахождение действующего набора кодов означает, что устройство установлено правильно. Если устройство установлено правильно, на экране появляется следующее сообщение:



Если не удастся найти действующий набор кодов:

- Можно выполнить поиск по полной базе данных для нахождения требуемого набора кодов. Это может занять до 25 минут.
- Коды можно получить также от собственного пульта управления устройством методом обучения.

Добавление другого устройства:

1. Выберите "Yes" (Да), затем нажмите кнопку ОК.
2. Повторите описанную процедуру для каждого дополнительного устройства.
3. Если не требуется добавить устройство, выберите "No" (Нет). Нажмите кнопку ОК. Выполните выход из мастера установки.

Примечание

После первоначальной установки можно в любое время изменить настройки универсального пульта дистанционного управления для iPod™ с помощью меню настройки. Одновременно нажмите кнопки MODE (РЕЖИМ) и IPOD™ LAUNCH (ЗАПУСК IPOD™) и удерживайте в течение 3-х секунд.



RUSSIAN

На экране отображается сообщение с указанием нажать и удерживать кнопки в течение 3-х секунд для включения режима настройки.

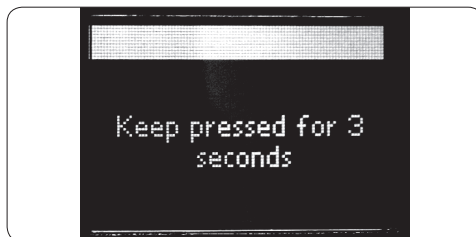

4. Использование универсального пульта дистанционного управления и док-устройства для iPod™

Способы использования универсального пульта дистанционного управления и док-устройства для iPod™.

4.1 Использование универсального пульта для дистанционного управления устройством iPod™

Устройство обеспечивает управление меню, списками воспроизведения, библиотеками аудио и видео записей iPod™.

1. Выберите подходящий переходник для установки конкретной модели iPod™ на подставку док-устройства.
2. Установите iPod™ на подставку док-устройства. Зарядка начинается автоматически.
3. Нажмите кнопку IPOD™ LAUNCH (ЗАПУСК IPOD™).



Пульт дистанционного управления подключается к iPod™, установленному в док-устройство, и отображаются списки воспроизведения в меню iPod™.



Примечание

Если в верхнем правом углу экрана появляется мигающий

значок No Connection (Нет соединения), это означает, что пульт управления iPod™ не может устанавливать связь с док-устройством для iPod™. Решение этой проблемы см. в разделе 8 Ответы на часто задаваемые вопросы.

4.2 Поиск и воспроизведение музыки через устройство iPod™

Меню на универсальном дистанционном пульте управления для iPod™ в точности соответствует меню на самом устройстве iPod™.



Навигация и выбор режима iPod™:



1. Прокрутите пункты меню Music (Музыка), Settings (Настройки), Now Playing (Проигрывается). Для выбора пунктов меню нажмите кнопку ОК.

Примечание

Если устройство iPod™ не приспособлено для воспроизведения видеосигналов, пункт Video (Видео) не будет отображаться на экране.

Примечание

Пункт "Now Playing" (Проигрывается) отображается только во время воспроизведения какой-либо записи.

2. Нажмите > или ОК на диске навигации, чтобы перейти на следующий экран.
3. Выбор пункта меню "Music" (Музыка) позволяет открыть следующие экраны:

Playlists (Списки воспроизведения)
 Artists (Исполнители)
 Albums (Альбомы)
 Songs (Песни)
 Podcasts (Подкасты)
 Genres (Жанры)
 Composers (Композиторы)
 Audio Books (Аудиокниги)

- a. Для выбора одного из пунктов меню и перехода на следующий экран нажмите > или ОК на диске навигации.
- b. Нажмите <, чтобы вернуться на предыдущий экран, или нажмите кнопку ОК для перехода на следующий экран.
- c. Повторите эти действия до тех пор, пока не будет выбран весь список для прослушивания.

Примечание

На экране iPod™ Mode (Режим iPod™) нажмите кнопку управления курсором <, чтобы восстановить предыдущий экран / пункт меню. Нажмите кнопку ОК, чтобы выбрать пункт меню и перейти на следующий экран.

4. Выбор пункта меню “Settings” (Настройки) позволяет открыть следующие экраны:
 - Shuffle (В случайном порядке)
 Для режима Shuffle (В случайном порядке) можно выбрать одну из следующих опций:
 Off (Выкл.), Songs (Песни) и Albums (Альбомы).
 Опция по умолчанию -
 OFF (Выкл.)>
 - Repeat (Повторить)
 Для режима Repeat (Повторить) можно выбрать одну из следующих опций:
 Off (Выкл.), One (Один) и All (Все).
 Опция по умолчанию -
 OFF (Выкл.)>
- a. Для выбора одного из пунктов меню и перехода на следующий экран нажмите > или ОК на диске навигации.
- b. Нажмите < для возврата на предыдущий экран. Нажмите ОК для перехода на следующий экран.
- c. Повторите эти действия, пока не будет выбрана требуемая опция.
5. Выбор пункта меню “Now Playing” (Проигрывается) отображает название записи, которая воспроизводилась последней:
 - a. Нажмите < для возврата на предыдущий экран.

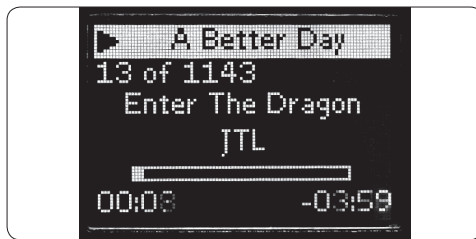

Примечание

В универсальном пульте управления и док-устройстве для iPod™ не предусмотрена функция просмотра и управления библиотекой фотографий устройства iPod™.

Регулировка громкости установленного в подставку устройства iPod™ и подключенных аудио-видео устройств, например, домашнего кинотеатра, стереосистемы или телевизора:

1. Для регулировки уровня аудиосигнала на выходе док-устройства iPod™ нажмите кнопки Volume Up (Громкость выше) или Volume Down (Громкость ниже). На экране пульта управления отобразится шкала регулировки громкости.
2. Если уровень громкости воспроизведения по-прежнему не соответствует желаемому, нажмите кнопку MAIN VOL (ОСНОВНОЙ УРОВЕНЬ), чтобы переключиться на соответствующее аудио-видео устройство и изменить основной уровень громкости.

Примечание

Для управления аудио-видео устройствами необходимо, чтобы отдельные устройства были снабжены приемниками ИК-излучения и были расположены на расстоянии не более 10 м от универсального пульта дистанционного управления iPod™ в положении прямой видимости.

3. Для восстановления управления с помощью пульта iPod™ нажмите кнопку IPOD™ LAUNCH (ЗАПУСК IPOD™).

Примечание

Кнопка Main Volume (Основной уровень) действует, как кнопка быстрого доступа в режим управления TV (Телевизор), AMP (Усилитель) или RECEIVER (Радиоприемник). Если установлено более чем один из перечисленных устройств, они чередуются в следующем порядке: AMP (Усилитель), RECEIVER (Радиоприемник), TV (Телевизор).

4.3 Использование универсального пульта дистанционного управления для iPod™ в качестве универсального пульта управления устройствами

Кроме док-устройства для iPod™, можно добавить до 6-и аудио-видео устройств при их наличии для управления с помощью универсального пульта дистанционного управления для iPod™.

1. Нажмите кнопку MODE (РЕЖИМ). На экране отобразится значок устройства, выбранного последним. Повторно нажмите кнопку MODE (РЕЖИМ) до тех пор, пока на экране не отобразится устройство, которым требуется управлять.
2. Для управления выбранным устройством используются основные кнопки универсального пульта дистанционного управления для iPod™. Их функции полностью совпадают с функциями соответствующих кнопок собственного пульта управления выбранного устройства.

Примечание

Воспроизведение музыки, запущенное с помощью пульта, работающего в качестве контроллера iPod™, не прерывается при изменении режима.

Примечание

Некоторые специальные кнопки, имеющиеся на собственном пульте устройства, могут отсутствовать на универсальном пульте дистанционного управления для iPod™. Все доступные функции можно найти на собственном пульте управления устройства.

Примечание

При активации пульта после таймута включается режим управления устройством, которое было выбрано последним до автоматического отключения по таймoutu.

Функциональные кнопки для устройств

Функциональные кнопки для устройств на универсальном пульте дистанционного управления iPod™ можно использовать для выполнения различных функций в зависимости от устройства, выбранного с помощью кнопки MODE (РЕЖИМ).

Ниже приводится полный список функций для функциональных кнопок док-устройства для iPod™, телевизора, кабельной/спутниковой системы и аудиосистемы.

Примечание

Для других устройств используются функции, обеспечиваемые кнопками с надписями на пульте дистанционного управления. Если не уверены в назначении кнопки, сравните с собственным пультом управления соответствующего устройства.

Чтобы переключиться обратно на список воспроизведения iPod™ после использования универсального пульта для управления другим устройством, нажмите кнопку IPOD™ LAUNCH (ЗАПУСК IPOD™).

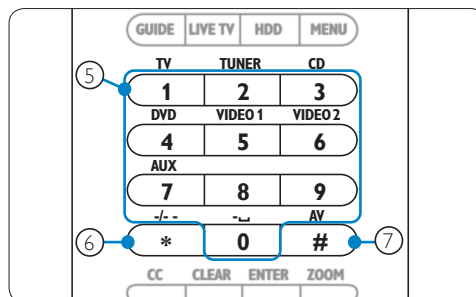
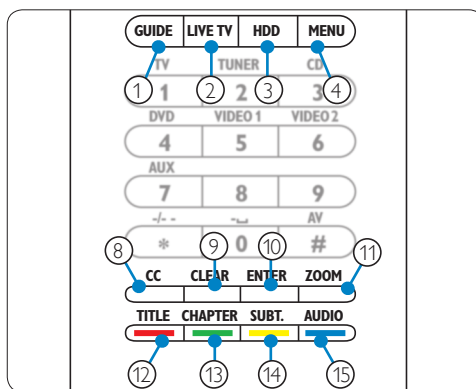

Телевизор	Каб. ТВ/Спутник	Аудиосистема
Указатель	Указатель	Диапазон
1. Выход	Возврат в ТВ прямой передачи	Скан.
2. -	Выход	-
3. -	Выход	-
4. Меню	Меню	Меню
5. Цифровая кнопка	Цифровая кнопка	Источники сигнала
6. -/--	-/--	Объемный звук
7. Аудио-видеоход	Вход ТВ/Спутник	Режим объемного звука
8. каб. ТВ/Текст	Избранное	RDS
9. -	Справка	Очистка
10. Режим PIP	Ввод	Ввод
11. Масштаб/16:9	Главная	Граф. эквалайзер
12. Цвет	Цвет	Передние
13. Цвет	Цвет	Центральные
14. Цвет	Цвет	Задние
15. Цвет	Цвет	Тестирование



4.4 Запуск действия:

Действием называется последовательность с нажатием кнопок, которую можно заранее запрограммировать. Например, для просмотра записи на диске DVD необходимо выполнить следующий ряд действий:

1. Включить телевизор;
2. Включить DVD-проигрыватель;
3. Включить систему объемного звука;
4. Выбрать требуемые входы на телевизоре и системе объемного звука;
5. Нажать кнопку PLAY (ВОСПРОИЗВЕДЕНИЕ) для запуска DVD-проигрывателя.

Выбор действия “Watch DVD” (Просмотр DVD) на универсальном пульте дистанционного управления для iPod™ позволяет выполнить перечисленные действия автоматически в предварительно заданном порядке.

Запуск действия:

1. Повторно нажимайте кнопку MODE (РЕЖИМ), пока название требуемого действия не появится в заголовке экрана.
2. Подтвердите выбор нажатием кнопки ОК. Запуск действия происходит немедленно.

Универсальный пульт дистанционного управления для iPod™ позволяет запрограммировать до 8 действий. Подробное описание процедур добавления и удаления действий см. в разделах **5.5, Добавление действия** и **5.6, Удаление действия**.

Выбор дополнительных функций

Для отдельных устройств могут быть предусмотрены дополнительные функции, которые не выполняются с помощью основных кнопок универсального пульта дистанционного управления для iPod™. Эти дополнительные функции доступны для выбора на экране пульта.

1. В режиме управления конкретным устройством нажмите кнопку MAIN VOL (ОСНОВНОЙ УРОВЕНЬ ГРОМКОСТИ). Дополнительные функции для выбранного устройства будут отображаться на экране пульта.
2. Прокрутка списка дополнительных функций осуществляется с помощью кнопок управления курсором вверх или вниз.

3. После нахождения требуемой функции нажмите кнопку ОК. Пульт дистанционного управления отправит соответствующий ИК-сигнал.

Описание процедуры добавления дополнительных функций в список на универсальном пульте дистанционного управления для iPod™ см. в разделе **5.4, Добавление функции**.

Подсказка

Если не удается найти требуемую дополнительную функцию, можно выйти из меню Extra (Доп. функции), нажав кнопку MAIN VOL (ОСНОВНОЙ УРОВЕНЬ ГРОМКОСТИ) повторно.

Примечание

Дополнительные функции некоторых устройств отсутствуют в базе данных пульта дистанционного управления. В этом случае можно скопировать дополнительные функции с собственного пульта управления устройства с помощью программируемых кнопок. См. раздел **5.4, Добавление функции**.

4.5 Замена элементов питания

Предупреждение

При замене элементов питания не допускается установка батареек разных типов или угольно-цинковых батареек в пульт дистанционного управления. Это может привести к непредсказуемым нарушениям режима работы.

Когда элементы питания почти полностью разряжены, отображается значок “Разряд батареи”. Установите новые щелочные батарейки типа LR6 или AA. Соблюдайте требования действующего законодательства по утилизации использованных элементов питания.



5 Дополнительные возможности универсального пульта управления и док-устройства для iPod™

Доступ к дополнительным функциям универсального пульта управления и док-устройства для iPod™ обеспечивается через меню Set-up (Настройка).

Чтобы открыть меню Set-up (Настройка), одновременно нажмите кнопки MODE (РЕЖИМ) и IPOD™ LAUNCH (ЗАПУСК IPOD™) и удерживайте в течение 3-х секунд.

Чтобы выйти из меню Set-up (Настройка) и вернуться напрямую в меню устройства iPod™, нажмите кнопку IPOD™ LAUNCH (ЗАПУСК IPOD™) повторно.

Чтобы переключиться на режим управления устройством, которое было выбрано последним, нажмите кнопку MODE (РЕЖИМ).

5.1 Добавление устройства

Для обеспечения возможности управления отдельными устройствами с помощью универсального пульта для iPod™ сначала необходимо добавлять эти устройства на пульт дистанционного управления. Можно добавить до 6 устройств из списка ниже. Список доступных устройств включает следующие устройства (но не ограничивается ими):

- DVD-проигрыватель
- Кабельная приставка
- DSS (Спутниковая приставка)
- Тюнер
- CD-проигрыватель
- Телевизор

Полный список доступных для добавления устройств можно найти в меню пульта дистанционного управления

Одно и то же устройство нельзя добавлять дважды. После добавления устройства на универсальный пульт дистанционного управления для iPod™ его название исчезает из списка. Однако в списке содержатся названия типа "TV-2" или "VCR-2", на случай если потребуется запрограммировать пульт для управления вторым телевизором или вторым видеомагнитофоном.

Добавление устройства:

1. Выберите пункт "Add a Device" (Добавить устройство) в меню Set-up (Настройка) с помощью кнопок управления курсором.

Нажмите кнопку ОК.

Примечание

Если на пульт дистанционного управления уже добавлены 6 устройств, кроме док-устройства для iPod™, появится сообщение с указанием удалить одно устройство.

2. Выберите тип и марку устройства, которое необходимо добавить. Нажмите кнопку ОК. Пульт управления выполнит поиск доступных кодов для указанной марки устройства.
3. Следуйте инструкциям на экране, чтобы испытать коды. Нахождение действующего набора кодов означает, что устройство установлено правильно. Если устройство установлено правильно, на экране появляется следующее сообщение:



Если не удается найти действующий набор кодов:

- Можно выполнить поиск по полной базе данных для нахождения требуемого набора кодов. В процессе поиска пульт управления отправляет все коды, доступные в базе данных, чтобы найти действующий набор кодов. Этот процесс может занять до 25 минут.
- Коды можно получить также от собственного пульта управления устройством методом обучения.

Если требуется добавить другое устройство, выберите "Yes" (Да). Нажмите кнопку ОК и повторите шаги 2 и 3.

Если добавлены все требуемые устройства, выберите "No" (Нет). Нажмите кнопку ОК, чтобы вернуться в меню Set-up (Настройка).

5.2 Удаление устройства

Запрограммированное устройство можно удалить с универсального пульта дистанционного управления для iPod™.

Удаление устройства:

1. Выберите пункт "Delete a Device" (Удалить устройство) в МЕНЮ НАСТРОЙКИ с помощью



кнопку управления курсором, затем нажмите кнопку ОК.

2. Выберите устройство, которое необходимо удалить из списка. Нажмите кнопку ОК.
3. Подтвердите свое намерение удалить данное устройство, выбрав "Yes" (Да). Нажмите кнопку ОК. Устройство удаляется из списка и снова становится доступным в списке устройств, которые можно добавить.
4. Чтобы вернуться в меню Set-up (Настройка), выберите "Exit" (Выход). Нажмите кнопку ОК.



Примечание

Кнопки удаленного устройства, используемые для выполнения других функций, например, последовательности действий, и скопированные кнопки регулировки громкости также удаляются. Проверьте запрограммированные действия и кнопки регулировки громкости и перепрограммируйте их при необходимости.

5.3 Налаживание кнопки

Если какая-либо основная кнопки не обеспечивает нормальное управление устройством, можно наладить работу данной кнопки методом обучения с помощью собственного пульта управления устройством. Универсальный пульт дистанционного управления для iPod™ позволяет сохранить до 200 программ кнопок, полученных методом обучения. Можно наладить работу всех кнопок универсального пульта управления для iPod™, кроме кнопок MODE (РЕЖИМ), MAIN VOL (ОСНОВНОЙ УРОВЕНЬ ГРОМКОСТИ) и IPOD™ LAUNCH (ЗАПУСК IPOD™).

Налаживание кнопки:

1. Выберите пункт "Fix a Key" (Наладить кнопку) в меню Set-up (Настройка) с помощью кнопки управления курсором. Нажмите кнопку ОК.
2. Выберите устройство, для которой требуется наладить кнопку. Нажмите кнопку ОК.
3. Подтвердите нормальное функционирование для обучения собственного пульта управления данного устройства, выбрав "Yes" (Да). Нажмите кнопку ОК.



Примечание

Если универсальный пульт управления для iPod™ уже использовался для обучения 200 кнопок, на экране появится сообщение о том, что память переполнена, и устройство автоматически возвратится в меню Set-up (Настройка). В этом случае необходимо удалить какое-либо устройство с налаженными кнопками, чтобы освободить память.

4. Следуйте экранным инструкциям для налаживания кнопки: Направьте 2 пульта управления друг на

друга, расположив их на расстоянии 2-5 см.



5. Выберите основную кнопку или дополнительную функцию, требующую наладки, на универсальном пульте для iPod™. Чтобы выбрать дополнительную функцию, нажмите кнопку MAIN VOL (ОСНОВНОЙ УРОВЕНЬ ГРОМКОСТИ). Выберите требуемую функцию с помощью кнопок управления курсором Вверх или Вниз. Нажмите кнопку ОК.
6. Нажмите соответствующую кнопку на собственном пульте управления устройством, пока не откроется экран с подтверждением.

После завершения процесса обучения и налаживания кнопки отображается следующий экран:



7. Если требуется наладить другие кнопки для данного устройства, выберите "Yes" (Да). Нажмите кнопку ОК. Повторите шаг 3.

После завершения налаживания всех кнопок можно вернуться в меню Set-up (Настройка), выбрав "No" (Нет). Нажмите кнопку ОК.



Примечание

Налаживание кнопки приводит к замене данных кнопки, записанных в память универсального пульта управления для iPod™. Это означает, что если кнопка используется для выполнения каких-либо последовательностей действий, эти настройки также будут изменены.





5.4 Добавление функции

Можно добавить дополнительные функции на универсальный пульт дистанционного управления для iPod™.

Добавление функции:

1. Выберите пункт "Add a Function" (Добавить функцию) в меню Set-up (Настройка). Нажмите кнопку ОК.
2. Выберите устройство, для которого предназначена дополнительная функция.
3. Выберите знак, который будет использоваться для обозначения дополнительной функции.
4. Выполните обучение функции с помощью собственного пульта управления устройства.

Данная дополнительная функция добавляется к набору функций универсального пульта дистанционного управления для iPod™.

Доступ к дополнительной функции:

1. Нажмите кнопку MAIN VOL (ОСНОВНОЙ УРОВЕНЬ ГРОМКОСТИ), чтобы открыть меню Functions (Функции).
2. Выберите требуемую функцию с помощью кнопок управления курсором. Нажмите кнопку ОК.



Примечание

Дополнительные функции относятся к конкретным устройствам. Их можно выбирать только в режиме управления данным аудио-видео устройством. Например, если требуется выбрать функцию управления телевизором, пульт дистанционного управления должен находиться в режиме управления телевизором.

5.5 Добавление действия

Любое действие представляет собой последовательность нажатия кнопок, которая передается пультом универсального дистанционного управления для iPod™ при выборе конкретной последовательности. Можно добавить до 8 действий. Одно действие может состоять из не более 25 последовательных шагов.

По умолчанию универсальный пульт дистанционного управления для iPod™ вставляет задержку 0,6 сек. между последовательными нажатиями кнопок для обеспечения правильного отклика устройств на сигналы управления.

Величину задержки по умолчанию можно изменить:

- Если какое-либо устройство требует больше задержки между двумя последовательными ИК-

сигналами, можно вставить задержку, равную 1 или 3 сек. Замена задержки по умолчанию считается дополнительным шагом в программе действия.

- Если действие не требует задержки между последовательными нажатиями кнопок, можно программировать длительное нажатие одной кнопки с помощью опции "no delay" (Без задержки). Пример: Если требуется увеличить уровень громкости в ходе выполнения действия путем четырехкратного нажатия кнопки VOL Up (Громче), нет необходимости вставлять задержки между четырьмя последовательными нажатиями кнопки. После каждого нажатия вставляется опция "no delay" (Без задержки).

Добавление действия:

1. Выберите пункт "Add an Activity" (Добавить действие) в меню Set-up (Настройка) с помощью кнопок управления курсором. Нажмите кнопку ОК.



Примечание

Если ранее уже добавлено 8 действий, появится сообщение с указанием удалить одно действие. См. раздел 5.6. Удаление действия.

2. Выберите значок из списка действий и нажмите кнопку ОК.
3. Следуйте экранным указаниям, чтобы добавить требуемое действие.
 - С помощью кнопок управления курсором выберите устройство. Нажмите кнопку ОК. Нажмите требуемую кнопку для вставки в действие требуемого нажатия кнопки.
 - Если требуется добавить другое нажатие кнопки или задержку, выберите YES (ДА), нажав кнопку ОК. Если не требуется добавить другое нажатие кнопки или задержку, выберите NO (НЕТ). Нажмите кнопку ОК.

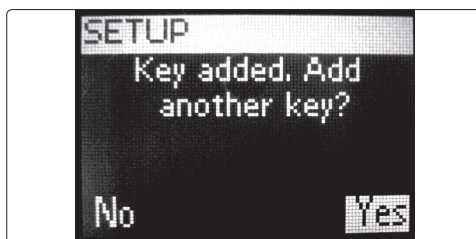

- Выберите требуемую величину задержки для добавления. Нажмите кнопку ОК. См. инструкции в конце данного описания, "Выбор требуемой задержки".





Следует помнить, что действие может содержать не более 25 шагов.

После добавления всех необходимых нажатий кнопок и задержек выберите “No” (Нет). Нажмите кнопку ОК. Набранное действие устанавливается на универсальный пульт дистанционного управления для iPod™.

4. Чтобы вернуться в меню Set-up (Настройка), выберите “Exit” (Выход). Нажмите кнопку ОК.

Выбор требуемой задержки:

1. Прокрутите список возможных задержек с помощью кнопок управления курсором.
2. Выбрав необходимую задержку, нажмите кнопку ОК. Отобразится экран подтверждения.
3. Нажмите YES (ДА), чтобы добавить нажатие кнопки или задержку. Нажмите NO (НЕТ), чтобы выйти из режима настройки действия.



Подсказка

Для запуска действия необходимо повторно нажимать кнопку Mode (Режим), пока имя требуемого действия не появится в поле заголовка на экране универсального пульта дистанционного управления для iPod™. Нажмите кнопку ОК .

5.6 Удаление действия

Удаление действия с пульта дистанционного управления:

1. Выберите пункт “Удалить действие” в меню Set-up (Настройка) с помощью кнопок управления курсором. Нажмите кнопку ОК.
2. Выберите действие, которое необходимо удалить. Нажмите кнопку ОК.
3. Подтвердите свое намерение удалить данное действие, выбрав “Yes” (Да). Нажмите кнопку ОК. Действие удаляется и вновь становится доступным в списке действий для добавления.
4. Чтобы вернуться в меню Set-up (Настройка), выберите “Exit” (Выход) и нажмите кнопку ОК.

5.7 ВЧ настройки

Сведения:

Можно проверить состояние соединения между пультом дистанционного управления и подставкой док-устройства:

1. Выберите пункт “ВЧ настройки” в меню Set-up (Настройка) с помощью кнопок управления курсором. Нажмите кнопку ОК.
2. Выберите пункт “Show details” (Сведения). Нажмите

кнопку ОК. Отобразятся имя соединенного с пультом док-устройства и уровень сигнала.

3. Чтобы вернуться в меню Set-up (Настройка), выберите “Next” (Далее). Нажмите кнопку ОК.



Примечание

Отображение “No Connection” (Нет связи) на экране сведений о ВЧ настройках означает, что пульт дистанционного управления не удается устанавливать связь с док-устройством. В этом случае необходимо выполнить повторное соединение док-устройства.

Повторное соединение док-устройства

Если требуется использовать универсальный пульт управления для iPod™ с другим док-устройством или в случае возникновения технических неполадок, необходимо выполнить повторную регистрацию соединения док-устройства с пультом дистанционного управления.

1. Нажмите и опустите кнопку повторного соединения на дне подставки док-устройства для iPod™
2. Выберите пункт “RF Settings” (ВЧ настройки) в меню Set-up (Настройка) с помощью кнопок управления курсором. Нажмите кнопку ОК.
3. Выберите пункт “Reconnect to Dock” (Повторно соединить с док-устройством). Нажмите кнопку ОК. Выполняется повторная регистрация соединения пульта дистанционного управления с подставкой док-устройства. При этом необходимо расположить пульт управления на расстоянии не более 1 м от док-устройства в течение всего процесса.
4. Чтобы вернуться в меню Set-up (Настройка), выберите “Next” (Далее) и нажмите кнопку ОК.

Если на экране сведений о ВЧ настройках отображается сообщение “Cannot connect to dock. Try again” (Не удается соединиться с док-устройством. Повторите попытку), необходимо выполнить повторное соединение с док-устройством в следующем порядке:

1. Нажмите кнопку RECONNECT (ПОВТОРНО СОЕДИНИТЬ) на дне подставки док-устройства. Спустя 5 секунд логотип Philips на док-устройстве начнет мигать.
2. Выберите “Yes” (Да) на пульте дистанционного управления. Нажмите кнопку ОК.

Выполнится повторное соединение пульта дистанционного управления с док-устройством. После завершения процесса отобразится экран, показанный на рисунке ниже:





3. Выберите "Next" (Далее). Нажмите кнопку ОК.

5.8 Изменение языка

Можно изменить язык, используемый для текстов инструкций, отображаемых на экране универсального пульта дистанционного управления для iPod™.

В моделях, купленных в странах Северной Америки предлагаются следующие языки по выбору:

- Английский
- Французский
- Испанский

В моделях, приобретенных в странах Европы, предлагаются следующие языки по выбору:

- Английский
- Испанский
- Французский
- Немецкий
- Нидерландский
- Итальянский

Изменение языка:

1. Выберите пункт "Change language" (Изменить язык) в меню Set-up (Настройка) с помощью кнопок управления курсором. Нажмите кнопку ОК.
2. Выберите требуемый язык. Нажмите кнопку ОК. Меню Set-up (Настройка) отобразится на экране на выбранном языке.

5.9 Копирование функций громкости

При добавлении устройств универсальный пульт дистанционного управления для iPod™ автоматически копирует функции кнопок Volume (Громкость) и Mute (Выключить звук) следующим образом:

- Для видеоустройств, например, проигрывателей DVD и DVDR, видеомагнитофона и спутниковой приставки используются кнопки управления уровнем громкости, назначенные для телевизора (при условии, что пульт ранее был запрограммирован для управления телевизором).

- Для аудиоустройств, например, проигрывателей дисков CD и DMR или тюнера используются кнопки управления уровнем громкости, назначенные для усилителя или приемника (при условии, что пульт ранее был запрограммирован для управления усилителем или приемником).

Если телевизор или усилитель не установлены, нажатие кнопок Volume (Громкость) не приведет к отправке кодированных сигналов. При последующем добавлении устройства - источника сигнала, производится автоматическое обновление функций кнопок Volume (Громкость). Можно изменить назначенные для устройств кнопки Volume (Громкость). Например, если требуется использовать кнопки усилителя для управления уровнем громкости проигрывателя DVD.

Изменение кнопок громкости:

1. Выберите пункт Copy volume (Копировать громкость) в меню Set-up (Настройка) с помощью кнопок управления курсором. Нажмите кнопку ОК.
2. Выберите устройство с которого должны копироваться функции кнопок для управления уровнем громкости (например, TV (Телевизор), AMP (Усилитель) или RECEIVER (Приемник)). Нажмите кнопку ОК.
3. Выберите устройство на которое должны копироваться функции кнопок для управления уровнем громкости (например, DVD (Проигрыватель DVD) или SAT (Спутниковая приставка)). Нажмите кнопку ОК.
4. Подтвердите свое намерение скопировать функции кнопок Volume (Громкость) с одного устройства на другое, выбрав "Yes" (Да). Нажмите кнопку ОК. Выполняется копирование функций кнопок Volume (Громкость) и Mute (Выключить звук).
5. Чтобы вернуться в меню Set-up (Настройка), выберите Exit (Выход). Нажмите кнопку ОК.



5.10 Изменение времени выключения подсветки

Функция автоматического выключения подсветки экрана на универсальном пульте дистанционного управления для iPod™ при достаточно длительном бездействии позволяет экономить заряд элементов питания. Это называется таймаутом дисплея. Для периода таймаута можно выбрать один из следующих вариантов:

- Short (Короткий)
- Medium (Средний - по умолчанию)
- Long (Длительный)

Изменение периода таймаута дисплея:

1. Выберите пункт Display Time Out (Таймаут дисплея) в меню Set-up (Настройка) с помощью кнопок управления курсором. Нажмите кнопку ОК.
2. Выберите требуемый вариант для таймаута дисплея. Нажмите кнопку ОК. Производится изменение периода таймаута для универсального пульта дистанционного управления для iPod™. Затем на экране отображается меню Set-up (Настройка).



Примечание

Выбранный период таймаута существенно влияет на срок службы элементов питания. Чем больше период выключения подсветки, тем быстрее разряжаются элементы питания.

5.11 Полный сброс параметров

Можно выполнить полный сброс параметров универсального пульта дистанционного управления для iPod™, удалив при этом все запрограммированные устройства, действия, обученные кнопки и другие настройки. После сброса требуется повторная настройка пульта дистанционного управления.

Выполнение полного сброса:

1. Выберите пункт Full Reset (Полный сброс) в меню Set-up (Настройка) с помощью кнопок управления курсором. Нажмите кнопку ОК.
2. Подтвердите свое намерение выполнить полный сброс, выбрав Yes (Да). Нажмите кнопку ОК.
3. Снова нажмите кнопку ОК для повторного подтверждения. Производится удаление всех настроек на пульте дистанционного управления. После завершения полного сброса автоматически выполняется повторная инициализация пульта. Настройку пульта управления необходимо повторить сначала. См. раздел **3.3, Установка** и следуйте инструкциям по регистрации соединения пульта управления с док-устройством, чтобы повторить описанную процедуру.



6 Гарантия и техническое обслуживание

Универсальный пульт дистанционного управления и док-устройство для iPod™ имеют ограниченную гарантию сроком 1 год.

Компания Philips гарантирует, что данное изделие свободно от дефектов материалов, изготовления компонентов и сборки в течение одного года с момента покупки, при условии нормальной эксплуатации в соответствии с техническими требованиями и правилами. Гарантия распространяется только на первоначального покупателя и не передается при перепродаже изделия. Для выполнения гарантийного ремонта необходимо предоставить оригинал чека на покупку в качестве подтверждения приобретения с указанием наименования изделия и даты приобретения. Для гарантийного обслуживания или получения помощи по программе технической поддержки клиентов позвоните по телефону **919-573-7863**. **НЕ СУЩЕСТВУЕТ ДРУГИХ ЯВНЫХ ИЛИ ПОДРАЗУМЕВАЕМЫХ ГАРАНТИЙ.** Ответственность компания Philips ограничивается ремонтом или, по ее усмотрению, заменой данного изделия. Случайный, специальный или косвенный ущерб учитывается только в случаях, предусмотренных законом. Данная гарантия предоставляет определенные юридические права. Покупатель может обладать другими правами, которые могут отличаться в различных штатах и государствах.

Для гарантийного обслуживания или получения помощи по программе технической поддержки клиентов позвоните по телефону **919-573-7854** в странах Северной Америки или посетите сайт **www.philips.com/support** для глобальной поддержки.

7 Технические данные

Механические характеристики

Размеры:

Док-устройство:

- Длина: 92,3 мм
- Ширина: 94,2 мм
- Толщина: 28,5 мм

Пульт дистанционного управления:

- Длина: 243,5 мм
- Ширина: 52 мм
- Толщина: 30 мм

Питание

- Док-устройство: 12 В постоянного тока
- Пульт: Щелочные батарейки типа АА - 3 шт.
- Приблизительный срок службы батареек - 4 месяца

Экран

- Тип: Точечно-матричный
- Размер: 96 x 64 пикселей
- Освещение: Фоновая подсветка
- Цвет: Черно-белый

Разъемы

- Разъем для устройства iPod™
- Гнездо S-Video
- Входное гнездо аудиосигнала
- Разъем для источника питания постоянного тока

Связь и интерфейс

Передающая среда

ИК-луч и электромагнитные волны ВЧ диапазона

- ИК: 36 кГц +/- 2%,
- ВЧ: 2,4 ГГц

Рабочее напряжение

- (мин.) типично - от 3,3 В до 4,8 В

Диапазон рабочих температур

- От +5 С до 45 С

Сертификаты

- FCC
- IC
- UL/CUL
- CE
- Swiss Mark
- C-Tick

8 Ответы на часто задаваемые вопросы

В разделе приводятся наиболее часто задаваемые вопросы относительно универсального пульта дистанционного управления и док-устройства iPod™ и ответы на них. Для получения дополнительной информации посетите сайт www.philips.com/support или позвоните по телефону **919-573-7854** в Северной Америке.

Чтобы не лишиться гарантии, никогда не пытайтесь ремонтировать какую-либо часть системы собственными силами. При возникновении проблем во время эксплуатации универсального пульта дистанционного управления и док-устройства для iPod™ ознакомьтесь со следующими пунктами, прежде чем обратиться в компанию Philips. Если не удастся устранить неполадку, посетите сайт компании Philips по адресу www.philips.com/support или позвоните по номеру **919-573-7854** в Северной Америке. Обращаясь в компанию Philips, рекомендуется держать поблизости пульт дистанционного управления и док-устройство для iPod™ и заранее записать номер модели и серийный номер устройства.

Как поступить, если на экране появляется сообщение “Cannot connect to iPod™ DOCKING CRADLE” (Не удается соединиться с док-устройством iPod™)?

Причина в том, что док-устройство не сконфигурировано для соединения с пультом управления. Выполните процедуру повторного соединения пульта дистанционного управления с док-устройством.

Как поступить, если на экране появляется сообщение “No iPod™ DOCKING CRADLE found” (Док-устройство iPod™ не найдено)?

Причина в том, что док-устройство находится вне радиуса действия пульта управления. Подвиньтесь поближе, до расстояния 1 м от док-устройства. Нажмите кнопку ОК для новой попытки соединения.

Как поступить, если марка устройства отсутствует в списке выбранных устройств?

Марки устройств сортированы по типам устройств, и вы могли ошибиться выбором типа устройства.

- В списке STB перечислены различные приставки спутникового телевидения и DVB-T
- Список AUDIO SET содержит различные комбинации тюнер-усилитель, включая проигрыватели CD или DVD в некоторых случаях
- Список HTS содержит системы домашних кинотеатров
- Список PVR содержит видеоманитофоны и записывающие устройства с жестким диском
- Список DMR содержит приемники цифровых сигналов
- Списки TV-VCR, TV-DVD, DVD-VCR DVD-HDD содержат комбинации различных устройств
- Список GAME содержит проигрыватели DVD для различных игровых приставок, например, Xbox и Play Station.

База данных не является исчерпывающим списком устройств всех марок. Если не удастся найти устройство в списке, выберите пункт Not in list (Нет в списке) и выполните поиск полный поиск по базе данных. Пульт управления проведет тестирование всех доступных кодов. Этот процесс может занять до 25 минут.

Как выйти из мастера установки?

Чтобы прервать работу мастера установки, нажмите кнопку IPOD™ LAUNCH (ЗАПУСК IPOD™).

Как поступить, если значок “No Connection” (Нет соединения) включается в мигающем режиме в верхнем правом углу экрана?

Возможные причины:

- Отключение док-устройства. Проверьте надежность подключения сетевого адаптера к сетевой розетке питания и кабелей - к соответствующим разъемам.
- Слишком большое расстояние между пультом дистанционного управления и док-устройством для получения надежного соединения. Пульт дистанционного управления должен находиться не дальше максимально допустимого расстояния, равного 40 м, от док-устройства. Различные препятствия между пультом дистанционного управления и док-устройством могут сократить это расстояние. Переместите пульт

дистанционного управления ближе к док-устройству. Помехи от другого источника радиоизлучения, например, микроволновой печи, расположенного слишком близко к док-устройству, мешают нормальному приему сигналов от пульта дистанционного управления. Выключите устройства, расположенные близко от док-устройства, которые могут стать источником помех, и повторите попытку соединения.

Как поступить, если не включается питание универсального пульта дистанционного управления для iPod™?

Убедитесь, что сетевой адаптер подключен к сетевой розетке с нормальным напряжением, и проверьте правильность подключения кабелей. Универсальный пульт дистанционного управления для iPod™ может находиться в ждущем режиме. Для выхода из ждущего режима и запуска программы обычно требуется некоторое время. Вставьте 3 свежие батарейки типа AA в пульт дистанционного управления.

Как поступить, если один или несколько кнопок не функционируют правильно?

Причина может быть в том, что конкретная функция кнопки не предусмотрена на собственном пульте управления данного устройства. Помните, что на универсальном пульте управления для iPod™ имеются только основные кнопки, и для данного устройства работают только те основные кнопки, которые соответствуют определенным функциям устройства. Возможно также повреждение кода, обеспечиваемого нажатием кнопки. Можно провести налаживание кнопок с помощью собственного пульта управления устройством. Функции некоторых кнопок определяются конкретным устройством.

Как поступить, если кнопки регулировки громкости не функционируют правильно?

Причина в том, что источник сигнала по умолчанию для данного устройства не установлен. После добавления устройств SJM3151 автоматически копирует функции кнопок Volume (Громкость) и Mute (Выключить звук) следующим образом:

- Для видеоустройств, например, проигрывателей DVD и DVDR, видеомагнитофона и спутниковой приставки

используются кнопки управления уровнем громкости, назначенные для телевизора.

- Для аудиоустройств, например, проигрывателей дисков CD и DMR или тюнера используются кнопки управления уровнем громкости, назначенные для усилителя или радиоприемника. Если устройство-источник не установлено, кнопки Volume (Громкость) и Mute (Выключить звук) не действуют. Можно выбрать устройство для установки в качестве источника на пульте дистанционного управления.

Как поступить, если не удается увидеть на экране универсального пульта дистанционного управления для iPod™ все записи, доступные в программе iTunes?

Пульт дистанционного управления отображает только записи, доступные в библиотеке устройства iPod™. Сохраните записи, доступные в библиотеке программы iTunes, в библиотеке выбранного устройства iPod™.

Как поступить, если не удается вывести универсальный пульт дистанционного управления для iPod™ из ждущего режима?

Причина в том, что элементы питания сильно разряжены. Извлеките элементы питания и замените их новыми.

Obsah

1. Důležité informace	257	6. Záruka a servis	275
2. Univerzální dálkový ovladač a dokovací kolébka pro zařízení iPod™ 259		7. Technické parametry	276
2.1 Obsah balení	260	8. Nejčastější dotazy	277
2.2 Další potřebné příslušenství	260		
2.3 Přehled univerzálního dálkového ovladače a dokovací kolébky pro zařízení iPod™	261		
2.4 Přehled hlavní nabídky	261		
3. Začínáme	262		
3.1 Příprava	262		
3.2 Připojení	262		
3.3 Instalace	263		
4. Použití univerzálního dálkového ovladače a dokovací kolébky pro zařízení iPod™	265		
4.1 Ovládání zařízení iPod™ pomocí univerzálního dálkového ovladače pro zařízení iPod™	265		
4.2 Procházení a přehrávání skladeb ze zařízení iPod™	265		
4.3 Dálkové ovládání více zařízení pomocí univerzálního dálkového ovladače pro zařízení iPod™	267		
4.4 Spuštění činnosti	268		
4.5 Výměna baterií	268		
5. Další využití univerzálního dálkového ovladače a dokovací kolébky pro zařízení iPod™	269		
5.1 Přidání zařízení	269		
5.2 Odstranění zařízení	270		
5.3 Oprava funkce tlačítka	270		
5.4 Přidání funkce	271		
5.5 Přidání činnosti	271		
5.6 Odstranění činnosti	272		
5.7 Nastavení RF	272		
5.8 Změna jazyka	273		
5.9 Kopírování hlasitosti	273		
5.10 Změna časového limitu displeje	274		
5.11 Úplné resetování	274		

1 Důležité informace

Než začnete používat univerzální dálkový ovladač a dokovací kolébku pro zařízení iPod™, věnujte čas prostudování této příručky. Obsahuje důležité informace a poznámky týkající se použití dálkového ovladače a dokovací kolébky pro zařízení iPod™.

© 2007 Koninklijke Philips Electronics N.V.

Všechna práva vyhrazena. Kopírování celé příručky nebo její části bez písemného souhlasu vlastníka autorských práv je zakázáno. Ochranné známky jsou majetkem Koninklijke Philips Electronics N.V. nebo jejich příslušných vlastníků.

Shoda s předpisy FCC

Toto zařízení odpovídá předpisům FCC, část 15. Na jeho provoz se vztahují dvě následující podmínky:

- 1 Toto zařízení nesmí způsobit škodlivé rušení a
- 2 musí přijmout jakékoli rušení, včetně rušení, které může způsobit nežádoucí provoz.



Poznámka

Zařízení bylo testováno a bylo zjištěno, že splňuje limity pro digitální zařízení třídy B podle části 15 předpisů FCC. Tyto limity jsou určeny k zajištění přiměřené ochrany proti škodlivému rušení při instalaci v domácnostech. Toto zařízení vytváří, používá a může vyzařovat radiofrekvenční energii a pokud není instalováno a používáno v souladu s tímto návodem k použití, může způsobit rušení rozhlasového signálu. Není však zaručeno, že k rušení v určitých případech nedojde. Pokud zařízení škodlivé rušení rozhlasového nebo televizního příjmu způsobuje, což lze ověřit vypnutím a zapnutím zařízení, může uživatel vyzkoušet odstranit rušení následujícími způsoby:

- Změna natočení přijímací antény nebo její přemístění.
- Zvýšení vzdálenosti mezi zařízením a přijímačem.
- Připojení zařízení do zásuvky jiného okruhu, než který je použit k připojení přijímače.
- Případně se poraďte s prodejcem nebo zkušeným radiotelevizním technikem.

Jakákoli neschválená úprava tohoto zařízení může mít

za následek ztrátu oprávnění k používání zařízení.

Údaj týkající se Kanady
Tento digitální přístroj třídy B odpovídá kanadské normě ICES-003.

PHILIPS

PHILIPS CE – BL Home Control

07-EC-RM60002/01
(Č. zprávy)

PROHLÁŠENÍ O SHODĚ

Společnost PHILIPS ELECTRONICS SINGAPORE Pte
Ltd
Remote Control Systems

prohlašuje na svou zodpovědnost, že následující výrobky dálkového ovládání RF jsou z elektrického a mechanického hlediska identické. Liší se pouze potisk v horní části, klíčový materiál a softwarové kódy.

Dálkový ovladač SJM3151/RM60002/01 je stejný jako dálkový ovladač SRM7500/10.

Singapur, 10. srpna 2007

Werner Van Eck, generální ředitel,
Business Line Remote Control

PHILIPS

PHILIPS ELECTRONICS SINGAPORE

CZECH

PTE LTD

07-EC-DSS1001/01
(Č. zprávy)

ES PROHLÁŠENÍ O SHODĚ

Společnost PHILIPS ELECTRONICS SINGAPORE PTE
LTD

prohlašuje na svou zodpovědnost, že elektrický
výrobek:

Obousměrná dokovací stanice RF (2,4 GHz) DS1001/01/SJM3151

Obousměrná dokovací stanice RF

na který se vztahuje toto prohlášení, je ve
shodě s následujícími normami:

*ESTI EN300 328 V1.6.1: 2004,
EN 50371: 2002,
ETSI EN 301 489-17 Vi.1.2: 2002 a
EN60950-1: 2001*

Splňuje ustanovení směrnice 89/336/ES a
93/68/ES.

Výrobek vyrobila organizace podle
normy ISO 9000.

Singapur, 10. srpna 2007

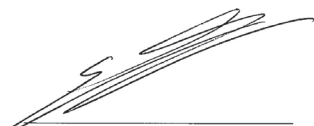

Werner Van Eck, generální ředitel,
Business Line Remote Control

Společnost Philips Consumer Electronics, BG P&A,
tímto prohlašuje, že zařízení SJM3151 splňuje základní
požadavky a další příslušná ustanovení směrnice
1999/5/ES.

Likvidace starého výrobku:

Tento výrobek je navržen a vyroben z materiálů a
komponentů nejvyšší kvality, které je možné recyklovat
a opětovně použít.



Pokud je výrobek označen symbolem
přeskrtnutého kontejneru, znamená to,
že se na něj vztahuje evropská směrnice
2002/96/ES.

Informujte se o místním systému sběru tříděného
odpadu elektrických a elektronických výrobků.

**Postupujte podle místních pravidel a
neodkládejte takové staré výrobky do běžného
komunálního odpadu. Správná likvidace starého
výrobku pomůže předcházet případným
nepříznivým účinkům na životní prostředí a
lidské zdraví.**



Varování

- Nevystavujte výrobek dešti ani vodě.
- Nevystavujte jej slunečnímu záření, abyste předešli přehřátí.
- Zařízení nerozebírejte ani neopravujte.
- Udržujte jej mimo dosah zařízení s vysokým napětím.
- Při výměně baterií nekombinujte rozdílné značky baterií a nekládejte do dálkového ovladače zinkouhlíkové baterie. Takový postup by mohl mít za následek nepředvídatelné chování.

Zanese celé balení do místního zařízení pro recyklaci.

2 Univerzální dálkový ovladač a dokovací kolébka pro zařízení iPod™

Blahopřejeme vám k zakoupení našeho výrobku a vítáme vás u společnosti Philips!

Chcete-li využít všechny výhody podpory, které společnost Philips nabízí, zaregistrujte svůj výrobek na adrese www.philips.com/welcome.

Univerzální dálkový ovladač a dokovací kolébka pro zařízení iPod™ umožňují zařízení iPod™ dálkově ovládat během jeho nabíjení. Zároveň můžete ovládat až 6 dalších AV zařízení. Společnost Philips nabízí celou řadu výrobků, které přispívají k lepšímu využití zařízení iPod™.

Univerzální dálkový ovladač a dokovací kolébka pro zařízení iPod™ fungují se všemi modely iPod™ vybavenými konektorem pro dokování. Nejsou zcela kompatibilní se zařízením iPod™ 3G. Nejlepší připojení zajistíte, jestliže použijete dokovací adaptér dodaný se zařízením iPod™ nebo jestliže z 5 adaptérů, které byly dodány společně s dálkovým ovladačem a dokovací kolébkou pro zařízení iPod™, zvolíte ten nevhodnější.

Poznámka

Stereo a AV zařízení lze ovládat pouze prostřednictvím infračerveného spojení a při ovládní bez fyzických překážek, které by tomuto přenosu stály v cestě. Vzdálenost pro ovládní těchto zařízení je omezena na 9 m (30 stop) a dálkový ovladač se musí nacházet v přímém dosahu (bez fyzických překážek) infračerveného portu AV zařízení. Dálkovým ovladačem lze ovládat pouze zařízení s infračerveným senzorem.

V této části najdete přehled ovládacích prvků a funkcí univerzálního dálkového ovladače a dokovací kolébky pro zařízení iPod™.

Hlavní funkce výrobku

- Umožňuje ovládat zařízení iPod™, televizor, videorekordér, přehrávač DVD nebo systémy kabelového a satelitního vysílání.
- Můžete ovládat zařízení iPod™ a systém domácí zábavy.
- Podsvětlený displej LCD.
- Zajišťuje přehledné zobrazení nabídek, seznamů skladeb a knihoven zařízení iPod™ i při horších světelných podmínkách.
- Skladby ze zařízení iPod™ můžete přehrávat prostřednictvím systému domácí zábavy.
- Vložte zařízení iPod™ do doku a potom ho připojte k domácímu hi-fi systému pomocí dodaného AV kabelu.
- Zařízení iPod™ je možné ovládat skrz zdi, podlahy, dveře, stropy a okna díky obousměrné technologii přenosu pomocí rádiových signálů (RF).
- Umožňuje ovládní nabídek, funkcí, seznamů skladeb a knihoven zařízení iPod™ z prakticky jakéhokoli místa v domě.
- Dokovací kolébka.
- Umožňuje současné nabíjení zařízení iPod™ a přehrávání skladeb.
- Svou video knihovnu můžete zobrazit na větším displeji.
- Výstupní kabel S-Video nebo žlutý konektor RCA AV kabelu umožňuje snadné připojení k televizoru.

2.1 Obsah balení

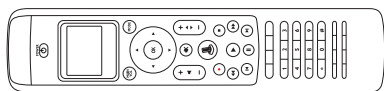

Univerzální dálkový ovladač
pro zařízení iPod™

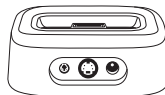

Dokovací kolébka

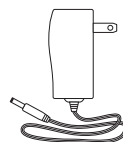

Síťový adaptér



5 dokovacích adaptérů pro zařízení iPod™: *

- typ 3 pro mini
- typ 4 pro zařízení 4G 20 GB
- typ 5 pro zařízení 4G 40 GB
- typ 6 pro zařízení iPod™ s barevným displejem 20 GB/30 GB
- typ 7 pro zařízení iPod™ s barevným displejem 60 G



Kabel S-Video



AV kabel s konektory
3,5 mm a RCA

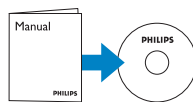

Disk CD ROM s
návodem k použití



Stručná příručka



(3) baterie AA

*U novějších verzí zařízení iPod™ používejte adaptér, který s ním byl dodán.

2.2 Další potřebné příslušenství

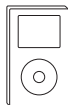

Zařízení iPod™ s
konektorem pro
dokování

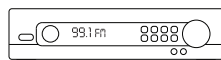

Stereo přijímač

nebo

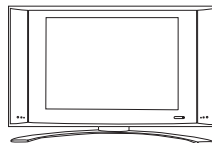

Televizor



Zásuvka
elektrické sítě

2.3 Přehled univerzálního dálkového ovladače a dokovací kolébky pro zařízení iPod™

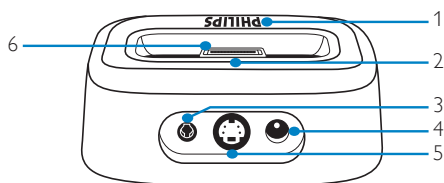

Kolébka:

1. Kontrolka LED
2. Sloty pro vyjmutí dokovacího adaptéru
3. AV výstupní konektor 3,5 mm
4. Konektor pro stejnosměrné napájení
5. Výstupní konektor S-Video
6. Konektor pro zařízení iPod™

Dálkový ovladač:

1. Tlačítko Power
2. Displej LCD
3. Tlačítko Mode
4. Tlačítka kurzoru (navigace) a tlačítko OK
5. Tlačítko pro ztlumení
6. Tlačítko pro zvýšení a snížení hlasitosti
7. Tlačítko pro spuštění zařízení iPod™
8. Tlačítka pro přehrávání
(Přehrát, Záznam, Zastavit, Převinout, Rychle převinout vpřed, Pozastavit, Vynechat, Další)
9. Specifická tlačítka zařízení (Televizní program, Živé vysílání, HDD, Nabídka)
10. Tlačítka s číslicemi
11. Specifická tlačítka zařízení (CC/Text, Vymazat, Zadat, Zoom/16:9, Název, Kapitola, TITULKY, CC a zoom pro / 27 text a 16:9 pro /10, Audio)
12. Tlačítko pro procházení kanálů
13. Tlačítko hlavní hlasitosti (Main Vol)
14. Ikona slabé baterie (viz níže)
15. Ikona indikující žádné spojení (viz níže)
16. Ikona infračerveného přenosu (viz níže)

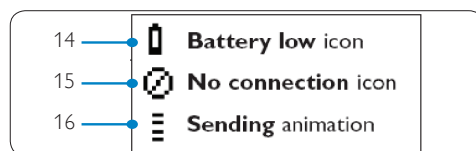
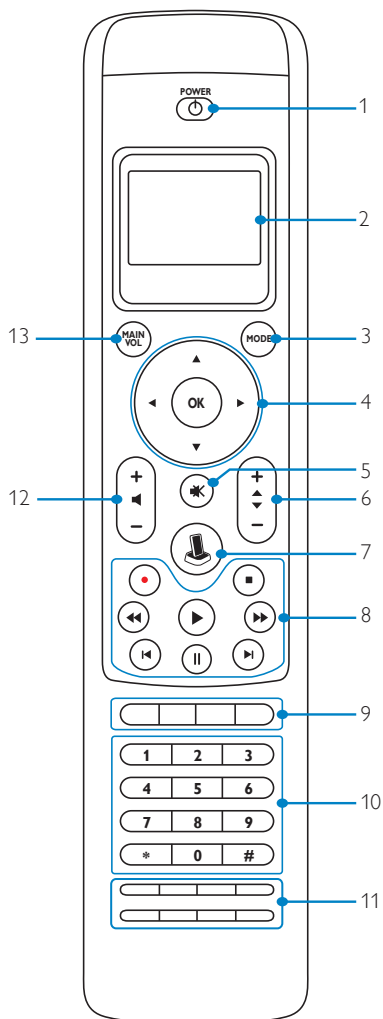

2.4 Přehled hlavní nabídky



CZECH

3 Začínáme

⚠ Varování

Prostudujte si pečlivě bezpečnostní opatření v části **1.1 Důležité informace, a to ještě před připojením univerzálního dálkového ovladače a dokovací kolébky pro zařízení iPod™.**

Tato část vám usnadní první instalaci univerzálního dálkového ovladače a dokovací kolébky pro zařízení iPod™.

3.1 Příprava

1. Vyměňte všechny součásti z obalu.
2. Umístěte dok v blízkosti systému domácí zábavy, hi-fi systému či televizoru.
3. Vypněte napájení všech komponent systému domácí zábavy.
4. Vyhledejte nejbližší zásuvku elektrické sítě.
5. Sejměte ochrannou fólii displeje z univerzálního dálkového ovladače pro zařízení iPod™.
6. Sejměte ochranný kryt konektoru pro zařízení iPod™ na dokovací kolébce.
7. Vyberte správný dokový adaptér pro váš konkrétní model zařízení iPod™.
8. Vložte správný dokový adaptér do univerzálního otvoru dokovací kolébky.

3.2 Připojení

Stereo přehrávání:

1. Připojte červený a bílý konektor RCA na jednom konci dodaného AV kabelu do vstupních konektorů Audio RCA systému domácí zábavy nebo hi-fi systému.

☰ Poznámka

Pokud zařízení nepoužíváte společně s videem nebo pokud plánujete zapojení videozařízení prostřednictvím připojení S-Video, ponechte žlutý konektor RCA odpojený.

2. Připojte druhý konec dodaného AV kabelu

s konektorem 3,5 mm do konektoru s označením AV na dokovací kolébce.

3. Zapojte jeden konec napájecího kabelu do zásuvky elektrické sítě a druhý konec do konektoru DC 12V na zadní straně dokovací kolébky.
4. Vložte 3 dodané baterie AA do přihrádky pro baterie na dálkovém ovladači. Řiďte se podle značek polarit v přihrádce.

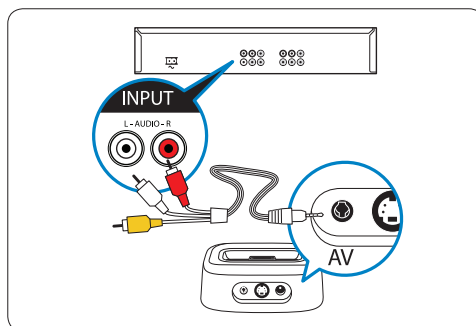

Přehrávání videa:

1. Zapojte jeden konec dodaného kabelu S-Video do vstupního konektoru Video systému domácí zábavy nebo televizoru.
2. Druhý konec dodaného kabelu S-Video zapojte do konektoru s označením S-Video na dokovací kolébce. Jestliže používáte konektory kompozitního videa, zasuňte žlutý konektor RCA do video konektoru RCA televizoru.
3. Zapojte jeden konec napájecího kabelu do zásuvky elektrické sítě. Druhý konec zapojte do konektoru DC 12V na zadní straně dokovací kolébky.
4. Vložte 3 dodané baterie AA do přihrádky pro baterie na dálkovém ovladači. Řiďte se podle značek polarit v přihrádce.

Připojení S-Video

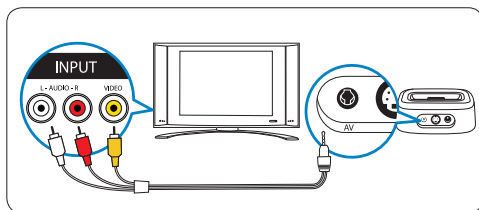

Připojení S-Video

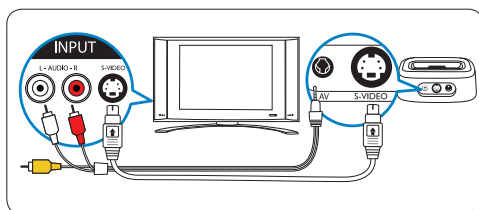

3.3 Instalace

Jakmile vložíte baterie do dálkového ovladače a připojíte všechny příslušné kabely, bude nutné provést rychlé spárování doku a dálkového ovladače.

Poznámka

Před vložením zařízení iPod™ do dokovací kolébky doporučujeme provést úplné nastavení, včetně operace párování.

První párování doku a dálkového ovladače:

1. Stiskněte tlačítko **POWER** na dálkovém ovladači.
2. Při tomto procesu umístěte dálkový ovladač ve vzdálenosti 1 m od doku.
3. Postupujte podle pokynů snadného průvodce nastavením na displeji.

Tento průvodce vás provede různými kroky počátečního nastavení univerzálního dálkového ovladače pro zařízení iPod™.

Počáteční nastavení univerzálního dálkového ovladače pro zařízení iPod™:

1. Pomocí tlačítek kurzoru vyberte na dálkovém

ovladači jazyk pokynů. Stiskněte tlačítko **OK**.



Při párování dálkového ovladače a dokovací kolébky musí být dálkový ovladač po celou dobu procesu umístěn ve vzdálenosti 1 m od doku.

Poznámka

Pokud je zařízení iPod™ vloženo v kolébce, zobrazí se na jeho displeji následující zpráva. Jedná se o standardní chování.



2. Vyberte možnost **Next** (Další) a stiskněte tlačítko **OK**.
3. Chcete-li přidat další zařízení, jako například televizor nebo přehrávač DVD, potvrďte tento krok výběrem možnosti **Yes** (Ano). Stiskněte tlačítko **OK**. Tímto způsobem nahradíte původní dálkový ovladač zařízení univerzálním dálkovým ovladačem pro zařízení iPod™.



4. Vyberte požadované zařízení a jeho značku pomocí tlačítek kurzoru. Stiskněte tlačítko OK. Dálkový ovladač vyhledá v databázi dostupné sady kódů.
5. Postupujte podle pokynů na obrazovce a otestujte kódy. Po vyhledání funkční sady kódů je zařízení správně nainstalováno. Jakmile je zařízení správně nainstalováno, zobrazí se následující obrazovka:



Pokud není nalezena žádná funkční sada kódů, postupujte následujícím způsobem:

- Správnou sadu kódů můžete získat provedením úplného prohledání databáze. Tato operace může trvat až 25 minut.
- Kódy lze získat z původního dálkového ovladače zařízení.

Chcete-li přidat další zařízení, posuňte následujícím způsobem:

1. Vyberte možnost Yes (Ano) a stiskněte tlačítko OK.
2. Tento postup opakujte u každého dalšího zařízení.
3. Jakmile přidávání zařízení dokončíte, vyberte možnost No (Ne). Stiskněte tlačítko OK. Ukončete průvodce.

Poznámka

Nastavení univerzálního dálkového ovladače pro zařízení iPod™ můžete po dokončení počátečního nastavení kdykoli změnit prostřednictvím nabídky nastavení. Stiskněte současně tlačítko MODE a tlačítko pro SPUŠTĚNÍ ZAŘÍZENÍ IPOD™ po dobu 3 sekund.



Na displeji se zobrazí pokyn ke stisknutí a podržení obou uvedených tlačítek po dobu 3 sekund, aby bylo možné přejít do režimu nastavení.



4. Použití univerzálního dálkového ovladače a dokovací kolébky pro zařízení iPod™

Naučíte se manipulovat s univerzálním dálkovým ovladačem a dokovací kolébku pro zařízení iPod™.

4.1 Ovládání zařízení iPod™ pomocí univerzálního dálkového ovladače pro zařízení iPod™

Můžete ovládat nabídky, seznamy skladeb, hudební knihovny a video knihovny zařízení iPod™.

1. Vložte správný dokový adaptér pro váš konkrétní model zařízení iPod™ do dokovací kolébky.
2. Vložte zařízení iPod™ do dokovací kolébky.
Automaticky se zahájí nabíjení.
3. Stiskněte tlačítko pro SPUŠTĚNÍ ZAŘÍZENÍ IPOD™.



Dálkový ovladač se spojí se zařízením iPod™ v doku a zobrazí seznamy skladeb v něm obsažené.



☰ Poznámka

Pokud v pravém horním rohu displeje začne blikat ikona indikující žádné spojení, nemůže se univerzální dálkový ovladač pro zařízení iPod™ s dokovací kolébku pro zařízení iPod™ spojit. Informace o odstranění tohoto problému najdete v části **8 Nejčastější dotazy**.

4.2 Procházení a přehrávání skladeb ze zařízení iPod™

Nabídka v univerzálním dálkovém ovladači pro zařízení iPod™ se podobá nabídce v zařízení iPod™.



Navigace v režimu zařízení iPod™:



1. Přejděte k položkám Music (Hudba), Settings (Nastavení), Now Playing (Právě posloucháte).
Stisknutím tlačítka OK vyberte požadovanou možnost.

☰ Poznámka

Jestliže zařízení iPod™ nedokáže přehrávat video, nezobrazí se na displeji možnost Video.

☰ Poznámka

Možnost Now Playing (Právě posloucháte) lze zobrazit pouze v případě, že se přehrává skladba.

2. Stisknutím tlačítka > nebo OK na voliči navigace přejděte na další obrazovku.
3. Po výběru možnosti Music (Hudba) se zobrazí následující obrazovky:

Playlists (Seznamy skladeb)
 Artists (Interpreti)
 Albums (Alba)
 Songs (Skladby)
 Podcasts (Podcasty)
 Genres (Žánry)
 Composers (Autoři)
 Audio Books (Audio knihy)

- a. Chcete-li vybrat jednu z položek nabídky a přejít na další obrazovku, stiskněte tlačítko > nebo OK na voliči navigace.
- b. Stisknutím tlačítka < se vrátíte na předchozí obrazovku nebo stisknutím tlačítka OK přejdete na další obrazovku.
- c. Tento postup opakujte, dokud nevyberete požadované skladby pro poslech.

Poznámka

V režimu zařízení iPod™ se stisknutím tlačítka kurzoru < vrátíte na předchozí obrazovku nebo položku nabídky. Stisknutím tlačítka OK vyberete požadovanou možnost a přejdete na další obrazovku.

4. Po výběru možnosti Settings (Nastavení) se zobrazí následující obrazovky:

Shuffle (Náhodný výběr)

K dispozici jsou následující možnosti náhodného výběru:

Off (Vypnuto), Songs (Skladby) a Albums (Alba).

Jako výchozí je nastavena možnost

OFF> (Vypnuto)

Repeat (Opakovat)

K dispozici jsou následující možnosti opakování:

Off (Vypnuto), One (Jedna) a All (Vše).

Jako výchozí je nastavena možnost

OFF> (Vypnuto)

- a. Chcete-li vybrat některou z položek nabídky a přejít na další obrazovku, stiskněte tlačítko > nebo OK na voliči navigace
- b. Stisknutím tlačítka < se vrátíte na předchozí obrazovku. Stisknutím tlačítka OK přejdete na další obrazovku.
- c. Tento postup opakujte, dokud nevyberete požadovanou možnost.

5. Po výběru možnosti Now Playing (Právě posloucháte) se zobrazí poslední přehrávaná skladba:
 - a. Stisknutím tlačítka < se vrátíte na předchozí obrazovku.

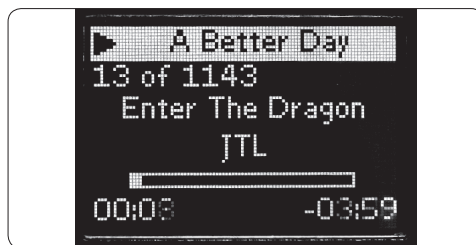

Poznámka

Univerzální dálkový ovladač a dok pro zařízení iPod™ neumožňují procházení ani ovládání knihovny fotografií v zařízení iPod™.

Ovládání hlasitosti zařízení iPod™ v doku a připojených AV zařízení, jako je systém domácího kina, hi-fi systém nebo televizor:

1. Chcete-li upravit výstupní úroveň zvuku dokovací kolébky zařízení iPod™, stiskněte tlačítka pro zvýšení nebo snížení hlasitosti. Na displeji dálkového ovladače se zobrazí ukazatel hlasitosti.
2. Pokud je zvuk přehrávané skladby i nadále příliš hlasitý nebo tichý, stiskněte tlačítka MAINVOL, přepněte na dané AV zařízení a změňte hlasitost.

Poznámka

Ovládání AV zařízení vyžaduje, aby měly komponenty infračervený přijímač a aby se univerzální dálkový ovladač pro zařízení iPod™ nacházel v přímém dosahu dané komponenty (bez fyzických překážek) do vzdálenosti 9 m (30 stop).

3. Chcete-li se vrátit k ovládání prostřednictvím zařízení iPod™, stiskněte tlačítka pro SPUŠTĚNÍ ZAŘÍZENÍ IPOD™.

Poznámka

Tlačítka Main Volume funguje jako zkratka pro přepínání režimů televizoru (TV), zesilovače (AMP) nebo přijímače (RECEIVER). Pokud je nainstalováno více uvedených zařízení, řídí se podle následující priority: zesilovač, přijímač, televizor.



4.3 Dálkové ovládání více zařízení pomocí univerzálního dálkového ovladače pro zařízení iPod™

Do dálkového ovladače pro zařízení iPod™ je možné přidat až 6 AV zařízení a dokovací kolébku pro zařízení iPod™.

1. Stiskněte tlačítko MODE. Na displeji se zobrazí ikona naposledy vybraného zařízení. Stisknutí tlačítka MODE opakujte, dokud se na displeji nezobrazí zařízení, které chcete ovládat.
2. Ovládejte zařízení pomocí tlačítek na univerzálním dálkovém ovladači pro zařízení iPod™. Mají přístup ke stejným funkcím jako odpovídající tlačítka původního dálkového ovladače vybraného zařízení.



Poznámka

Hudba, která se začala přehrávat prostřednictvím dálkového ovladače v režimu ovládání zařízení iPod™, se nepřestane přehrávat, přestože režim opakovaně změníte.



Poznámka

Některá specifická tlačítka na původním dálkovém ovladači nebudou na univerzálním dálkovém ovladači pro zařízení iPod™ k dispozici. Ověřte dostupné funkce u původního dálkového ovladače.



Poznámka

Pokud dálkový ovladač aktivujete po určité době nečinnosti, bude aktivní poslední vybrané zařízení před nečinností.

Specifická tlačítka zařízení

Specifická tlačítka zařízení na univerzálním dálkovém ovladači pro zařízení iPod™ mohou mít různé funkce, a to v závislosti na zařízení vybraném pomocí tlačítka MODE. Následuje úplný přehled funkcí všech specifických tlačítek zařízení pro dokovací kolébku zařízení iPod™, televizor, systém kabelového nebo satelitního vysílání a audio systém.



Poznámka

Další nainstalovaná zařízení používají funkce označené na dálkovém ovladači. Pokud si nejste jisti, ověřte funkce u původního dálkového ovladače.

Chcete-li po ovládní jiného zařízení pomocí univerzálního dálkového ovladače pro zařízení iPod™ přepnout zpět na seznam skladeb zařízení iPod™, stiskněte tlačítko pro SPUŠTĚNÍ ZAŘÍZENÍ IPOD™.

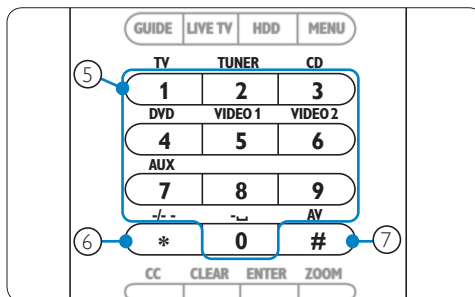
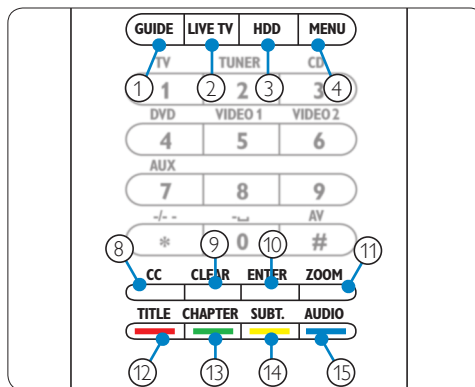

CZECH

TV	Satelit/kabel	Audio systém
1. TV program	TV program	Pásmo
2. Konec	Zpět k živému vysílání	Hledání
3. -	Konec	-
4. Nabídka	Nabídka	Nabídka
5. Tlačítko s číslicí	Tlačítka s číslicemi	Vstupní zdroje
6. -/--	-/--	Surround
7. AV vstup	Vstup TV/SAT	Režim Surround
8. cc/text	Oblíbené	RDS
9. -	Nápověda	Vymazat
10. PIP	Zadat	Zadat
11. Zoom/16:9	Domů	GEQ
12. Barevné tlačítko	Barevné tlačítko	Přední
13. Barevné tlačítko	Barevné tlačítko	Střední
14. Barevné tlačítko	Barevné tlačítko	Zadní
15. Barevné tlačítko	Barevné tlačítko	Test



4.4 Spuštění činnosti

Činnost je posloupnost stisknutí tlačítek, které můžete naprogramovat. Chcete-li například sledovat film z přehrávače DVD, je obvykle nutné provést následující kroky:

1. zapnout televizor,
2. zapnout přehrávač DVD,
3. zapnout systém prostorového zvuku,
4. vybrat správný vstup televizoru a systému prostorového zvuku,
5. spustit přehrávač DVD stisknutím tlačítka pro PŘEHRAVÁNÍ.

Při výběru činnosti Watch DVD (Sledovat DVD) na univerzálním dálkovém ovladači pro zařízení iPod™ budou všechny akce provedeny automaticky v předem definovaném pořadí.

Spuštění činnosti:

1. Stiskněte opakovaně tlačítko MODE, dokud se nezobrazí název činnosti v záhlaví displeje.
2. Potvrďte výběr stisknutím tlačítka OK. Činnost bude okamžitě zahájena.

Do univerzálního dálkového ovladače pro zařízení iPod™ lze přidat až 8 činností. Další informace o přidávání a odstraňování činností získáte v části **5.5, Přidání činnosti** a v části **5.6, Odstranění činnosti**.

Výběr dalších funkcí

U zařízení mohou být k dispozici další funkce, které nelze provést pomocí tlačítek univerzálního dálkového ovladače pro zařízení iPod™. Uvedené další funkce můžete vybrat na displeji.

1. V režimu libovolného zařízení stiskněte tlačítko MAINVOL. Další funkce vybraného zařízení se zobrazí na displeji.
2. Chcete-li projít všechny další funkce, stiskněte opakovaně tlačítko kurzoru ve směru nahoru nebo dolů.
3. Jakmile najdete možnost, kterou chcete vybrat, stiskněte tlačítko OK. Dálkový ovladač vyšle infračervený signál.

Informace o přidání dalších funkcí do univerzálního dálkového ovladače pro zařízení iPod™ získáte v části **5.4, Přidání funkce**.

Tip

Pokud nelze najít požadovanou další funkci, přejděte z nabídky dalších funkcí dalším stisknutím tlačítka MAINVOL.

Poznámka

U některých zařízení nejsou v databázi dálkového ovladače k dispozici žádné další funkce. Můžete však snadno zkopírovat další funkce z původního dálkového ovladače pomocí možnosti učení tlačítek. Další informace získáte v části

5.4, Přidání funkce.

4.5 Výměna baterií

Varování

Při výměně baterií nekombinujte rozdílné značky baterií a nevkládejte do dálkového ovladače zinkouhlíkové baterie. Takový postup by mohl mít za následek nepředvídatelné chování.

Jakmile jsou baterie téměř vybité, zobrazí se ikona slabé baterie. Staré baterie nahraďte novými alkalickými bateriemi typu LR6 nebo AA. Řiďte se místními předpisy pro likvidaci vybitých baterií.

5 Další využití univerzálního dálkového ovladače a dokovací kolébky pro zařízení iPod™

Chcete-li přejít k rozšířeným funkcím univerzálního dálkového ovladače a doku pro zařízení iPod™, je nutné použít nabídku Set-up (Nastavení).

Pokud chcete otevřít nabídku Set-up (Nastavení), stiskněte a podržte současně tlačítko MODE a tlačítko pro SPUŠTĚNÍ ZAŘÍZENÍ IPOD™ po dobu 3 sekund.

Jestliže chcete přejít z nabídky Set-up (Nastavení) přímo do nabídky zařízení iPod™, stiskněte znovu tlačítko pro SPUŠTĚNÍ ZAŘÍZENÍ IPOD™.

Chcete-li přepnout na naposledy vybrané zařízení, stiskněte tlačítko MODE.

5.1 Přidání zařízení

Pokud chcete ovládat zařízení pomocí univerzálního dálkového ovladače pro zařízení iPod™, je nutné nejprve tato zařízení do dálkového ovladače přidat. Můžete přidat až 6 zařízení ze seznamu zařízení, který následuje. K dispozici jsou například následující zařízení (ale i další):

- DVD
- Systém kabelového vysílání
- DSS (Satelit)
- Tuner
- CD
- Televizor

Úplný seznam zařízení, která lze přidat, zjistíte v nabídce dálkového ovladače.

Zařízení nelze přidat dvakrát. Jakmile zařízení přidáte do dálkového ovladače pro zařízení iPod™, nebude již v seznamu uvedeno. Seznam zařízení však obsahuje položky TV-2 (2. televizor) nebo VCR-2 (2. videorekordér), které můžete použít v případě, že chcete naprogramovat druhý televizor nebo druhý videorekordér.

Postup přidání zařízení:

1. Pomocí tlačítek kurzoru vyberte možnost

Add a Device (Přidat zařízení) v nabídce Set-up (Nastavení). Stiskněte tlačítko OK.

Poznámka

Pokud jste již do dálkového ovladače přidali kromě dokovací kolébky 6 zařízení, zobrazí se výzva k odstranění některého zařízení.

2. Vyberte zařízení a značku, které chcete přidat. Stiskněte tlačítko OK. Dálkový ovladač vyhledá dostupné kódy dané značky.
3. Postupujte podle pokynů na obrazovce a otestujte kódy. Po vyhledání funkční sady kódů je zařízení správně nainstalováno. Jakmile je zařízení správně nainstalováno, zobrazí se následující obrazovka:



Pokud není nalezena žádná funkční sada kódů, postupujte následujícím způsobem:

- Správnou sadu kódů můžete získat provedením úplného prohledání databáze. To znamená, že dálkový ovladač bude vysílat všechny dostupné kódy v databázi, dokud nebude nalezen funkční kód. Tato operace může trvat až 25 minut.
- Kódy lze získat z původního dálkového ovladače zařízení.

Jestliže chcete přidat další zařízení, vyberte možnost Yes (Ano). Stiskněte tlačítko OK a opakujte kroky 2 a 3.

Jakmile přidáte všechna zařízení, vyberte možnost No (Ne). Stisknutím tlačítka OK se vrátíte do nabídky Set-up (Nastavení).

5.2 Odstranění zařízení

Naprogramované zařízení můžete z univerzálního dálkového ovladače pro zařízení iPod™ odstranit.

Postup odstranění zařízení:

1. Pomocí tlačítek kurzoru vyberte možnost Delete a Device (Odstranit zařízení) v nabídce SET-UP. Stiskněte tlačítko OK.
2. Vyberte zařízení, které chcete ze seznamu odstranit. Stiskněte tlačítko OK.
3. Potvrďte odstranění daného zařízení výběrem možnosti Yes (Ano). Stiskněte tlačítko OK. Zařízení je odstraněno a bude znovu k dispozici v seznamu zařízení, které je možné přidat.
4. Chcete-li se vrátit do nabídky Set-up (Nastavení), vyberte možnost Exit (Konec). Stiskněte tlačítko OK.

Poznámka

Funkce tlačítek odstraněného zařízení použité v jiných případech, například u činnosti nebo tlačítek hlasitost, která jste zkopirovali, budou odstraněny také. Zkontrolujte naprogramované činnosti a tlačítka hlasitosti pro zařízení a v případě potřeby je přeprogramujte.

5.3 Oprava funkce tlačítka

Pokud fyzické tlačítko nefunguje se zařízením správně, můžete je opravit pomocí funkce učení z původního dálkového ovladače. Univerzální dálkový ovladač pro zařízení iPod™ dokáže uložit až 200 naučených tlačítek. Opravit lze funkce všech tlačítek univerzálního dálkového ovladače s výjimkou tlačítka MODE, MAIN VOL a tlačítka pro SPUŠTĚNÍ ZAŘÍZENÍ IPOD™.

Postup opravy funkce tlačítka:

1. Pomocí tlačítek kurzoru vyberte možnost Fix a Key (Opravit funkci tlačítka) v nabídce Set-up (Nastavení). Stiskněte tlačítko OK.
2. Vyberte zařízení, u kterého chcete opravit funkci tlačítka. Stiskněte tlačítko OK.
3. Výběrem možnosti Yes (Ano) potvrďte, že máte pro učení k dispozici funkční původní dálkový ovladač. Stiskněte tlačítko OK.

Poznámka

Jestliže se univerzální dálkový ovladač pro zařízení iPod™ již naučil 200 tlačítek, zobrazí se na displeji upozornění, že paměť je plná. Automaticky se vrátíte do nabídky Set-up (Nastavení). Bude nutné odstranit některé zařízení s opravenými funkcemi tlačítek, aby se uvolnila paměť.

4. Postupujte podle pokynů na displeji a opravte funkci daného tlačítka: Namiřte oba dálkové ovladače na sebe ve vzdálenosti 2-5 cm (0,5-2 palce).
5. Vyberte fyzické tlačítko nebo další funkci, které chcete v univerzálním dálkovém ovladači pro zařízení iPod™ opravit. Chcete-li vybrat další funkci, stiskněte tlačítko MAIN VOL. Vyberte danou funkci pomocí tlačítka kurzoru pro přechod nahoru nebo dolů. Stiskněte tlačítko OK.



6. Opakovaně stiskněte odpovídající tlačítko na původním dálkovém ovladači, dokud se na displeji nezobrazí potvrzení.

Potom dojde k naučení a opravě funkce daného tlačítka. Zobrazí se následující obrazovka:

7. Pokud budete chtít u stejného zařízení opravit funkce dalších tlačítek, vyberte možnost Yes (Ano). Stiskněte tlačítko OK. Opakujte krok 3.

Jestliže opravíte funkce všech tlačítek a chcete se vrátit do nabídky Set-up (Nastavení), vyberte možnost No (Ne). Stiskněte tlačítko OK.



Poznámka

Opravou funkce tlačítka budou přepsána data tlačítka uložená v univerzálním dálkovém ovladači pro zařízení iPod™. To znamená, že pokud je dané tlačítko použito v nějaké činnosti, změní se také zde.

5.4 Přidání funkce

Do univerzálního dálkového ovladače pro zařízení iPod™ můžete přidávat další funkce.

Postup přidání funkce:

1. V nabídce Set-up (Nastavení) vyberte možnost Add a Function (Přidat funkci). Stiskněte tlačítko OK.
2. Vyberte zařízení, pro které chcete funkci přidat.
3. Vyberte označení, které chcete pro další funkci použít.
4. Naučte ovladač danou funkci z původního dálkového ovladače.

Další funkce je přidána do univerzálního dálkového ovladače pro zařízení iPod™.

Postup přechodu k další funkci:

1. Stisknutím tlačítka MAINVOL přejdete k nabídce Functions (Funkce).
2. Pomocí tlačítek kurzoru vyberte požadovanou funkci. Stiskněte tlačítko OK.

Poznámka

Další funkce se liší v závislosti na daném zařízení. Lze je vybrat pouze v konkrétním režimu požadovaného AV zařízení. Pokud například chcete získat přístup k funkci televizoru, je nutné dálkový ovladač přepnout do režimu televizoru.

5.5 Přidání činnosti

Činnost se skládá ze stisknutí několika tlačítek, která budou univerzálním dálkovým ovladačem pro zařízení iPod™ vyslána v případě jejího výběru. Je možné přidat až 8 činností. Jedna činnost může obsazovat maximálně 25 kroků.

Ve výchozím nastavení vloží univerzální dálkový ovladač

Další využití univerzálního dálkového ovladače a dokovací kolébky pro zařízení iPod™

pro zařízení iPod™ po každém stisknutí tlačítka prodlevu o délce 0,6 s, aby byla zajištěna správná reakce zařízení na dané signály.

Tuto výchozí prodlevu lze změnit:

- Pokud některé ze zařízení vyžaduje před příjmem dalšího infračerveného signálu delší prodlevu, můžete vložit prodlevu o délce 1 nebo 3 s. Nahrazení výchozí prodlevy představuje v dané činnosti jeden krok.
- Jestliže činnost nevyžaduje mezi jednotlivými stisknutími tlačítek žádnou prodlevu, aby bylo možné simulovat dlouhé stisknutí tlačítka, lze přidat možnost pro nulovou prodlevu. Příklad: Pokud chcete během činnosti zvýšit hlasitost čtyřnásobným stisknutím tlačítka pro zvýšení hlasitosti, není nutné vkládat mezi tato 4 stisknutí tlačítka žádná prodlevy. Proto přidáte mezi jednotlivé kroky možnost pro nulovou prodlevu.

Postup přidání činnosti:

1. Pomocí tlačítek kurzoru vyberte v nabídce Set-up (Nastavení) možnost Add an Activity (Přidat činnost). Stiskněte tlačítko OK.

Poznámka

Jestliže jste již přidali 8 činností, zobrazí se výzva k odstranění některé činnosti. Další informace získáte v části 5.6, Odstranění činnosti.

2. Ze seznamu činností vyberte označení. Stiskněte tlačítko OK.
3. Postupujte podle pokynů na displeji a vytvořte činnost.
 - Pomocí tlačítek kurzoru vyberte zařízení. Stiskněte tlačítko OK. Stisknutím požadovaného tlačítka vložte jeho stisknutí.
 - Rozhodněte se, zda chcete přidat další tlačítko nebo prodlevu tlačítka, a vyberte možnost YES (ANO) stisknutím tlačítka OK. Pokud další činnost přidat nechcete, vyberte možnost NO (NE). Stiskněte tlačítko OK.

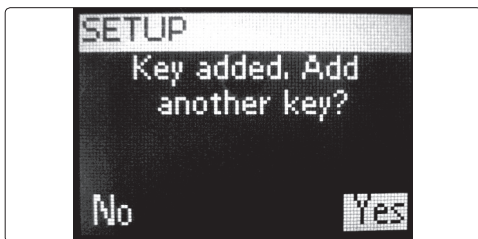

- Vyberte požadovanou prodlevu. Stiskněte tlačítko OK. Další informace najdete v pokynech na konci tohoto postupu v části Postup výběru požadované prodlevy.

Nezapomeňte, že činnost obsahuje maximálně 25 kroků.

Jakmile přidáte všechna stisknutí tlačítek a prodlevy, vyberte možnost No (Ne). Stiskněte tlačítko OK. Činnost je uložena v univerzálním dálkovém ovladači pro zařízení iPod™.

4. Chcete-li se vrátit do nabídky Set-up (Nastavení), vyberte možnost Exit (Konec). Stiskněte tlačítko OK.

Postup výběru požadované prodlevy:

1. Pomocí tlačítek kurzoru projděte seznam možných prodlev.
2. U požadované prodlevy stiskněte tlačítko OK. Zobrazí se obrazovka potvrzení.
3. Jestliže chcete přidat další tlačítko či prodlevu, stiskněte možnost YES (ANO). Jestliže chcete nastavení činnosti ukončit, stiskněte možnost NO (NE).

Tip

Činnost spustíte opakovaným stisknutím tlačítka Mode, dokud se v záhlaví displeje univerzálního dálkového ovladače pro zařízení iPod™ nezobrazí název této činnosti. Stiskněte tlačítko OK.

5.6 Odstranění činnosti

Postup odstranění činnosti z dálkového ovladače:

1. Pomocí tlačítek kurzoru vyberte možnost Delete an Activity (Odstranit činnost) v nabídce Set-up (Nastavení). Stiskněte tlačítko OK.
2. Vyberte činnost, kterou chcete odstranit. Stiskněte tlačítko OK.

3. Potvrďte odstranění dané činnosti stisknutím tlačítka Yes (Ano). Stiskněte tlačítko OK. Činnost je odstraněna a je znovu k dispozici v seznamu činností, které lze přidat.
4. Chcete-li se vrátit do nabídky Set-up (Nastavení), vyberte možnost Exit (Konec) a stiskněte tlačítko OK.

5.7 Nastavení RF

Zobrazení detailů:

Stav připojení mezi dokovací kolébkou a dálkovým ovladačem můžete zkontrolovat následujícím způsobem:

1. Pomocí tlačítek kurzoru vyberte možnost RF Settings (Nastavení RF) v nabídce Set-up (Nastavení). Stiskněte tlačítko OK.
2. Vyberte možnost Show details (Zobrazit detaily). Stiskněte tlačítko OK. Zobrazí se název připojené dokovací kolébkky a informace o intenzitě signálu.
3. Chcete-li se vrátit do nabídky Set-up (Nastavení), vyberte možnost Next (Další). Stiskněte tlačítko OK.



Poznámka

Jestliže v detailech nastavení RF najdete zprávu No Connection (Žádné připojení), nemůže se dálkový ovladač k dokovací kolébkce připojit. Pokud k tomu dojde, je nutné dok připojit znovu.

Postup opětovného připojení doku

Jestliže chcete univerzální dálkový ovladač pro zařízení iPod™ použít s jinou dokovací kolébkou nebo jestliže dojde k technickým problémům, je nutné dálkový ovladač s dokovací kolébkou znovu spárovat.

1. Stiskněte a uvolněte tlačítko pro opětovné připojení v dolní části dokovací kolébkky pro zařízení iPod™.
2. Pomocí tlačítek kurzoru vyberte možnost RF Settings (Nastavení RF) v nabídce Set-up (Nastavení). Stiskněte tlačítko OK.
3. Vyberte možnost Reconnect to Dock (Znovu připojit k doku). Stiskněte tlačítko OK. V tomto okamžiku proběhne párování dálkového ovladače a dokovací kolébkky. Při tomto procesu umístěte dálkový ovladač do vzdálenosti 1 m od doku.

4. Chcete-li se vrátit do nabídky Set-up (Nastavení), vyberte možnost Next (Další) a stiskněte tlačítko OK.

Jestliže v detailech nastavení RF najdete zprávu Cannot connect to dock. Try again. (K doku se nelze připojit. Opakujte akci.), je nutné dok znovu připojit pomocí následujícího postupu:

1. Stiskněte tlačítko RECONNECT (ZNOVU PŘIPOJIT) v dolní části doku. Po 5 sekundách začne blikat logo společnosti Philips.
2. Vyberte možnost Yes (Ano) na dálkovém ovladači. Stiskněte tlačítko OK.

Dálkový ovladač a dok se znovu spojí. Po dokončení uvedeného postupu se zobrazí následující obrazovka:



3. Vyberte možnost Next (Další). Stiskněte tlačítko OK.

5.8 Změna jazyka

Podle potřeby můžete na univerzálním dálkovém ovladači pro zařízení iPod™ změnit jazyk pokynů.

Modely zakoupené v Severní Americe nabízí následující jazyky:

- English (Angličtina)
- Francáis (Francouzština)
- Espanol (Španělština)

Modely zakoupené v Evropě nabízí následující jazyky:

- English (Angličtina)
- Espanol (Španělština)
- Francáis (Francouzština)
- Deutsch (Němčina)

- Nederlands (Holandština)
- Italiano (Italština)

Změna jazyka:

1. Pomocí tlačítek kurzoru vyberte možnost Change language (Změnit jazyk) v nabídce Set-up (Nastavení). Stiskněte tlačítko OK.
2. Vyberte upřednostňovaný jazyk. Stiskněte tlačítko OK. Nabídka Set-up (Nastavení) se zobrazí na obrazovce v upřednostňovaném jazyce.

5.9 Kopírování hlasitosti

Po přidání zařízení univerzální dálkový ovladač pro zařízení iPod™ automaticky zkopíruje tlačítko pro zvýšení a snížení hlasitosti

a tlačítko pro ztlumení následujícím způsobem:

- Video zařízení (například DVD, DVDR, VCR a satelitní přijímač) používají tlačítka pro ovládání hlasitosti televizoru (za předpokladu, že jste televizor naprogramovali).
- Audio zařízení (například CD, DMR a Tuner) používají tlačítka pro ovládání hlasitosti zesilovače nebo přijímače (za předpokladu, že jste zesilovač nebo přijímač naprogramovali).

Pokud nejsou žádné televizory nebo zesilovače nainstalovány, nebudou tlačítka pro ovládání hlasitosti odesílat žádné kódy. Jestliže bude později zdrojové zařízení přidáno, budou tlačítka pro ovládání hlasitosti aktualizována. Podle potřeby můžete změnit, která tlačítka pro ovládání hlasitosti budou použita. Příklad: Chcete používat tlačítka pro ovládání hlasitosti zesilovače pro DVD.

Změna tlačítek pro ovládání hlasitosti:

1. Pomocí tlačítek kurzoru vyberte možnost Copy volume (Kopírovat hlasitost) v nabídce Setup (Nastavení). Stiskněte tlačítko OK.
2. Vyberte zařízení, ze kterého chcete tlačítka pro ovládání hlasitosti kopírovat, například TV, AMP (ZESILOVAČ) nebo RECEIVER (PŘÍJÍMAČ). Stiskněte tlačítko OK.
3. Vyberte zařízení, do kterého chcete tlačítka pro ovládání hlasitosti kopírovat, například DVD nebo SAT. Stiskněte tlačítko OK.

4. Potvrďte, že chcete kopírovat tlačítka pro ovládání hlasitosti z jednoho zařízení do druhého zařízení, výběrem možnosti Yes (Ano). Stiskněte tlačítko OK. Tlačítka pro ovládání hlasitosti a tlačítko pro ztlumení jsou zkopírována.
5. Chcete-li se vrátit do nabídky Set-up (Nastavení), vyberte možnost Exit (Konec). Stiskněte tlačítko OK.
2. Potvrďte, že chcete provést úplné resetování, výběrem možnosti Yes (Ano). Stiskněte tlačítko OK.
3. Stisknutím tlačítka OK výběr znovu potvrďte. Z dálkového ovladače budou odstraněna všechna nastavení. Po dokončení úplného resetování dojde k automatické opětovné inicializaci dálkového ovladače. Nyní je nutné dálkový ovladač nakonfigurovat znovu. Přejděte k části **3.3 Instalace** a podle pokynů pro spárování doku a dálkového ovladače opakujte uvedený postup.

5.10 Změna časového limitu displeje

Za účelem šetření energie bude univerzální dálkový ovladač pro zařízení iPod™ vypnut, pokud nebude delší čas používán. Tuto dobu označujeme jako časový limit displeje. Tento časový limit můžete změnit na jednu z následujících možností:

- Short (Krátký)
- Medium (Střední) – výchozí
- Long (Dlouhý)

Změna časového limitu displeje:

1. Pomocí tlačítek kurzoru vyberte možnost Display Time Out (Časový limit displeje) v nabídce Set-up (Nastavení). Stiskněte tlačítko OK.
2. Vyberte upřednostňovaný časový limit displeje. Stiskněte tlačítko OK. Časový limit pro univerzální dálkový ovladač pro zařízení iPod™ je změněn. Na obrazovce se zobrazí nabídka Set-up (Nastavení).



Poznámka

Časový limit displeje má vliv na životnost baterií. Čím déle je rozsvíceno podsvícení, tím rychleji budou baterie vybity.

5.11 Úplné resetování

Univerzální dálkový ovladač pro zařízení iPod™ lze zcela resetovat. Při resetování jsou odstraněna všechna naprogramovaná zařízení, činnosti, naučená tlačítka a další nastavení. Po resetování budete moci dálkový ovladač znovu nakonfigurovat.

Úplné resetování:

1. Pomocí tlačítek kurzoru vyberte možnost Full Reset (Úplné resetování) v nabídce Set-up (Nastavení). Stiskněte tlačítko OK.

6 Záruka a servis

Na tento univerzální dálkový ovladač a dok pro zařízení iPod™ se vztahuje omezená jednoletá záruka.

Společnost Philips ručí za to, že se tento výrobek nebude vyznačovat nedostatky materiálu, zpracování a montáže, za běžných podmínek používání a v souladu se specifikacemi a upozorněními, po dobu jednoho roku od data nákupu výrobku. Tato záruka se vztahuje pouze na prvního kupce výrobku a není přenositelná. K uplatnění práv v rámci této záruky je třeba prokázat se dokladem o nákupu ve formě originálu účtenky, kde je uveden název výrobku a datum nákupu. Pro zákaznickou podporu nebo záruční servis volejte **919-573-7863**. **NEEXISTUJÍ ŽÁDNÉ DALŠÍ VÝSLOVNÉ NEBO IMPLICITNÍ ZÁRUKY.** Odpovědnost společnosti Philips se omezuje pouze na opravy nebo, na základě svého vlastního uvážení, výměnu produktu. Společnost Philips odmítá jakékoli náhodné, zvláštní a následné škody, pokud to umožňují právní předpisy. Tato záruka vám poskytuje zvláštní práva. Můžete mít rovněž jiná práva, která se liší v jednotlivých státech.

Pro zákaznickou podporu nebo záruční servis v Severní Americe volejte **919-573-7854**. Můžete také navštívit adresu **www.philips.com/support** pro globální podporu.

7 Technické parametry

Mechanické specifikace

Velikost

Dokovací stanice:

- Celková délka: 92,3 mm
- Celková šířka: 94,2 mm
- Celková tloušťka: 28,5 mm

Dálkový ovladač:

- Celková délka: 243,5 mm
- Celková šířka: 52 mm
- Celková tloušťka: 30 mm

Napájení

- Dok: 12 V (stejnsm.)
- Dálkový ovladač: 3 alkalické baterie AA
- Přibližná životnost baterií: 4 měsíce

Displej

- Typ: Bodová matice
- Velikost: 96 pixelů krát 64 pixelů
- Osvětlení: Podsvícení
- Barva: Černobílá

Konektory

- Konektor IPod™
- Konektor S-Video
- Konektor pro vstup zvuku
- Konektor pro stejnosměrné napájení

Komunikace a rozhraní

– přenosové médium

Nosný kmitočet infračerveného a rádiového signálu

- IR (infračervený signál): 36 kHz +/- 2 %
- RF (rádiový signál): 2,4 GHz

Obecné provozní napětí

- (min.) obvykle 3,3 V až 4,8 V

Rozsah provozní okolní teploty

- +5 °C až 45 °C

Certifikace

- FCC
- IC
- UL/CUL
- CE
- Swiss Mark
- C-Tick

8 Nejčastější dotazy

Zde naleznete nejčastější dotazy týkající se univerzálního dálkového ovladače a doku pro zařízení iPod™ odpovídi na ně. Budete-li potřebovat další nápovědu, navštivte web

www.philips.com/support. V Severní Americe můžete volat na číslo **919-573-7854**.

Nikdy se nepokoušejte systém sami opravovat. Došlo by tím k ukončení záruky. Pokud při používání univerzálního dálkového ovladače nebo doku pro zařízení iPod™ narazíte na problémy, zkontrolujte před kontaktováním společnosti Philips následující body. Pokud problémy potrvají, přejděte na web společnosti Philips na adrese **www.philips.com/support**. V Severní Americe můžete společnost Philips kontaktovat na telefonním čísle **919-573-7854**. Pokud budete společnost Philips kontaktovat, mějte univerzální dálkový ovladač a dok pro zařízení iPod™ u sebe a nachystejte si číslo modelu a sériové číslo.

Jak mám postupovat, jestliže se na displeji zobrazí zpráva **Cannot connect to iPod™ DOCKING CRADLE (Nelze se připojit k DOKOVACÍ KOLÉBCE zařízení iPod™)?**

To znamená, že dokovací kolébka není nakonfigurována na připojení k dálkovému ovladači. Připojte znovu dálkový ovladač a dokovací kolébku.

Jak mám postupovat, jestliže se na displeji zobrazí zpráva **No iPod™ DOCKING CRADLE (Nenalezena žádná DOKOVACÍ KOLÉBKA zařízení iPod™)?**

To znamená, že dokovací kolébka není v dosahu dálkového ovladače. Přesuňte se blíže, a to maximálně do vzdálenosti 1 m (3 stopy) od dokovací kolébky. Stiskněte tlačítko OK a opakujte akci.

Jak mám postupovat, pokud seznam vybraných zařízení neobsahuje požadovanou značku?

Značky jsou rozděleny podle zařízení. Může se stát, že hledáte u nesprávného zařízení.

- Seznam STB obsahuje odlišné satelitní přijímače pro satelit a digitální televizní tuner (DVB-T).
- Seznam AUDIO SET obsahuje kombinaci tunerů a zesilovačů a v některých případech přehrávače

CD nebo DVD.

- Seznam HTS obsahuje systémy domácího kina.
- Seznam PVR obsahuje osobní videorekordéry a rekordéry s pevným diskem.
- Seznam DMR obsahuje přijímače digitálních médií.
- Seznamy TV-VCR, TV-DVD, DVD-VCR DVD-HDD obsahují kombinovaná zařízení.
- Seznam GAME obsahuje funkce přehrávání DVD herních konzol, jako například Xbox a Play Station.

V databázi nejsou k dispozici úplně všechny značky. Jestliže daná značka není uvedena v seznamu, vyberte možnost Not in list (Není v seznamu) a proveďte úplné prohledání databáze. Dálkový ovladač otestuje všechny kódy, které jsou k dispozici. Tato operace může trvat až 25 minut.

Jak lze ukončit průvodce instalací?

Chcete-li ukončit průvodce instalací, stiskněte tlačítko pro **SPUŠTĚNÍ ZAŘÍZENÍ IPOD™**.

Jak mám postupovat, pokud v pravém horním rohu displeje bliká ikona indikující žádná spojení?

Tato akce by mohla mít následující význam:

- Dok je odpojen. Přesvědčte se, zda je síťový adaptér připojen do funkční zásuvky elektrické sítě a zda jsou kabely správně připojeny.
- Dálkový ovladač je od dokovací kolébky příliš vzdálen, takže připojení nelze nastavit. Dálkový ovladač by se měl nacházet maximálně ve vzdálenosti 40 m (130 stop) od dokovací kolébky. Fyzické překážky mezi dálkovým ovladačem a dokovací kolébkou mohou tuto vzdálenost snížit. Přesuňte dálkový ovladač blíž k dokovací kolébce. Jiné zařízení vyzařující energii, například mikrovlnná trouba, je umístěno příliš blízko k dokovací kolébce a ruší signály dálkového ovladače. Vypněte zařízení v blízkosti dokovací kolébky, která by mohla způsobovat rušení, a znovu opakujte pokus o připojení.

Jak mám postupovat, pokud se univerzální dálkový ovladač pro zařízení iPod™ nezapne?

Přesvědčte se, zda je síťový adaptér připojen do funkční zásuvky elektrické sítě a zda jsou kabely správně připojeny. Univerzální dálkový ovladač

pro zařízení iPod™ také mohl být přepnut do pohotovostního režimu. Aktivace po přechodu z pohotovostního režimu může chvíli trvat. Přesvědčte se, zda jsou v dálkovém ovladači vloženy 3 nabité baterie AAA.

Jak mám postupovat, pokud jedno nebo více tlačítek nefunguje správně?

Obvykle to znamená, že specifická funkce není k dispozici na původním dálkovém ovladači. Mějte na paměti, že u univerzálního dálkového ovladače pro zařízení iPod™ jsou k dispozici pouze fyzická tlačítka, takže budou fungovat pouze ta, kterým je přiřazena funkce v zařízení. Může to však také znamenat, že kód tlačítka je poškozen. Funkce tlačítek můžete opravit pomocí původního dálkového ovladače. Některým tlačítkům jsou přiřazeny specifické funkce zařízení.

Jak mám postupovat, jestliže nefungují správně tlačítka hlasitosti?

To znamená, že není nainstalován výchozí zdroj daného zařízení. Jakmile přidáte zařízení, kopíruje ovladač SJM3151 automaticky tlačítka hlasitosti a tlačítko pro ztlumení následujícím způsobem:

- Video zařízení (například DVD, DVDR, VCR a satelitní přijímač) používají tlačítka pro ovládání hlasitosti televizoru.
- Audio zařízení (například CD, DMR a Tuner) používají tlačítka pro ovládání hlasitosti zesilovače nebo přijímače. Pokud jste zdrojové zařízení nenainstalovali, nebudou tlačítka hlasitosti a tlačítko pro ztlumení fungovat. Můžete se rozhodnout nainstalovat zdrojové zařízení v dálkovém ovladači.

Jak mám postupovat, pokud se na displeji univerzálního dálkového ovladače pro zařízení iPod™ nezobrazí hudba, kterou mám k dispozici v knihovně iTunes?

Na dálkovém ovladači se zobrazí pouze hudba, které je k dispozici v knihovně zařízení iPod™. Uložte hudbu ze své knihovny iTunes do knihovny vybraného zařízení iPod™.

Jak mám postupovat, jestliže nelze aktivovat univerzální dálkový ovladač pro zařízení iPod™ po nečinnosti?

To znamená, že baterie jsou vybité. Vyjměte baterie a vložte nové.

Tartalomjegyzék

1. Fontos tudnivalók	280	6. Jótállás és szerviz	298
2. Univerzális távirányító és dokkoló az iPod™ használatához	282	7. Műszaki adatok	299
2.1 A doboz tartalma	283	8. Gyakran ismétlődő kérdések	300
2.2 Mi kell még a működéshez	283		
2.3 Univerzális távirányító és dokkoló az iPod™ használatához – Áttekintés	284		
2.4 A főmenü áttekintése	284		
3. Bevezetés	285		
3.1 Előkészítés	285		
3.2 Csatlakoztatás	285		
3.3 Telepítés	286		
4. Az univerzális távirányító és dokkoló az iPod™ használatakor	288		
4.1 Az univerzális távirányító használata az iPod™ vezérlésére	288		
4.2 Zeneszámok tallózása és lejátszása az iPod™ készülékről	288		
4.3 Az iPod™ univerzális távirányítójának használata univerzális távirányítóként	290		
4.4 Akció indítása	291		
4.5 Az elemek cseréje	291		
5. Az iPod™ univerzális távirányítójának és dokkolójának további használata	292		
5.1 Eszköz hozzárendelése	292		
5.2 Eszköz hozzárendelésének megszüntetése	293		
5.3 Gomb programozása	293		
5.4 Funkció hozzárendelése	294		
5.5 Akció hozzárendelése	294		
5.6 Akció törlése	295		
5.7 Rádiófrekvenciás beállítások	295		
5.8 Váltás a nyelvek között	296		
5.9 Hangerőszabályozás átvétele	296		
5.10 Kijelzési idő módosítása	297		
5.11 Teljes visszaállítás	297		

1 Fontos tudnivalók

Az iPod™ távirányító és dokkoló használatba vétele előtt figyelmesen olvassa el ezt a felhasználói kézikönyvet. A kézikönyv fontos információkat és megjegyzéseket tartalmaz az iPod™ univerzális távirányítójának és dokkolójának a működéséhez.

© 2007 Koninklijke Philips Electronics N.V.

Minden jog fenntartva. A szerzői jog tulajdonosának előzetes írásos hozzájárulása nélkül tilos részben vagy egészben lemásolni. Minden védjegy a Koninklijke Philips Electronics N.V. céget vagy az illető jogtulajdonost illeti.

FCC megfelelés

A készülék megfelel az FCC-előírások 15. cikkelyének. A készülék működtetése az alábbi két feltételhez van kötve:

- 1 Ez a készülék nem okozhat káros interferenciát, illetve
- 2 A készüléknek el kell viselnie a kapott interferenciákat, még azokat is, amelyek nem kívánt műveleteket váltanak ki.

Megjegyzés

Ez a készülék a „B” osztályú digitális adatfeldolgozási eszközökre vonatkozó rádiózavarási határértékek tesztje során teljesítette az FCC (Federal Communications Commission – Szövetségi Hírközlési Tanács) előírásainak 15. cikkelye szerinti feltételeket. A szóban forgó határértékek megállapítása biztosítja, hogy a lakóterületeken ne legyenek észlelhetők káros elektronikus zavarok. A készülék nagyfrekvenciájú energiát hoz létre és használ, és ezt kisugározhatja, és ha üzembe helyezése nem az utasításoknak megfelelően történik, annak a rádiós kommunikáció zavarása lehet a következménye. Azonban az nem garantálható, hogy a készülék nem okoz interferenciát egy adott konfigurációban. Ha a készülék mégis nem kívánt interferenciát okoz a rádió- vagy televízióvetelben - amelyet a készülék ki- és bekapcsolásával ellenőrizhet -, az interferencia a következő műveletekkel küszöbölhető ki:

- Az antenna átállítása más irányba vagy áthelyezése.
- A berendezés és a vevőkészülék egymástól távolabbra történő elhelyezése.
- Csatlakoztassa a készüléket másik fali aljzatba,

nem abba, amelyikbe a vevő van csatlakoztatva.

- Szükség esetén kérje ki a forgalmazó vagy egy rádió/TV-szerelő tanácsát.

A készülék jogosulatlan módosítása hatálytalanítja a berendezés használatára vonatkozó engedélyt.

Kanadai iparági szabályozás

Ez a B osztályú digitális készülék megfelel a Kanadában hatályos ICES-003 előírásoknak.

PHILIPS

PHILIPS CE – BL Home Control

07-EC-RM60002/01
(bejegyzési szám)

AZONOSSÁGI NYILATKOZAT

Mi, a PHILIPS ELECTRONICS SINGAPORE
Pte Ltd
Remote Control Systems

felelősségünk tudatában kijelentjük, hogy a következő rádiófrekvenciás távirányítók villamossági és mechanikai szempontból azonosak, eltérések csak a feliratokban, nyomógombokban és a szoftverködban lehetnek.

Az SJM3151/RM60002/01 távirányító ugyanaz, mint az SRM7500/10 távirányító

Szingapúr, 2007. augusztus 10.



Werner Van Eck, vezérigazgató,
távvezérlési üzletág

PHILIPS

PHILIPS ELECTRONICS SINGAPORE PTE LTD

07-EC-DSS1001/01

(bejegyzési szám)

MEGFELELŐSÉGI NYILATKOZAT (EU)

Mi, a PHILIPS ELECTRONICS SINGAPORE
PTE LTD

felelősségünk tudatában kijelentjük, hogy a következő
elektromos termékek:

Kétirányú rádiófrekvenciás dokkoló (2,4 GHz) DS1001/01/SJM3151

A kétirányú rádiófrekvenciás dokkoló,

amelyikre ez a nyilatkozat vonatkozik, a következő
szabványoknak felel meg:

ESTI EN300 328 V1.6.1: 2004 &

EN 50371: 2002 &

ETSI EN 301 489-17 V1.1.2: 2002 &

EN60950-1: 2001

Követi a 89/336/EEC és a 93/68/EEC irányelv előírásait

A terméket ISO9000 minősítésű szervezet gyártotta.

Szingapúr, 2007. augusztus 10.

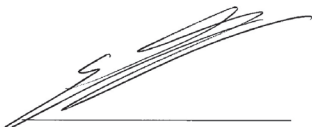

Werner Van Eck, vezérigazgató,
távvezérlési üzletág

A Philips Consumer Electronics, BG P&A nevében
kijelentjük, hogy az SJM3151 az 1999/5/EK irányelv
előírásaiban foglalt minden lényeges követelménynek
és más vonatkozó rendelkezésnek megfelel.

Az elhasznált termék hulladékkezelése:

Ezt a terméket minőségi, újrafeldolgozható
és újrahasznosítható anyagok és alkatrészek
felhasználásával tervezték és készítették.



A termékhez kapcsolódó áthúzott
kereskedelmi szimbólum azt jelenti, hogy a
termékre vonatkozik az Európai Bizottság
2002/96/EK számú irányelve

Kérjük, informálódjon az elektromos és elektronikus
hulladékok szelektív gyűjtésének helyi rendszeréről.

**Kérjük, a helyi szabályok figyelembe vételével
járjon el, és ne dobja az elhasznált terméket
a háztartási hulladékgyűjtőbe. Az elhasznált
termék megfelelő hulladékkezelése segítséget
nyújt a környezettel és az emberi egészséggel
kapcsolatos esetleges negatív következmények
megelőzésében.**

Figyelmeztetések

- Óvja a készüléket csapadéktól és egyéb
folyadéktól.
- Tartsa távol a napfénytől, hogy elkerülje a
felmelegedését.
- Ne szerelje szét, és ne javítsa.
- Tartsa távol a magasfeszültségű
berendezésektől
- A távirányító elemcseréjénél ne keverje a
különböző márkákat, illetve ne használjon
cink-szén elemet. Ez kiszámíthatatlan
viselkedést eredményezhet.

A csomagolóanyagot a helyi újrahasznosító
gyűjtőhelyen helyezze el.

2 Univerzális távirányító és dokkoló az iPod™ használatához

Köszönjük, hogy Philips terméket vásárolt, és üdvözöljük a Philips világában!

A Philips által biztosított teljes körű támogatáshoz itt regisztrálhatja termékét:

www.philips.com/welcome.

Az iPod™ szóban forgó távirányítója és dokkolója az iPod™ töltése közben is lehetővé teszi az iPod™ távirányítását. Ugyanakkor további 6 audiovizuális készülék távirányítását is lehetővé teszi. Az iPod™ használatának tökéletesítéséhez a Philips a termékek egész sorát kínálja.

Az iPod™ használatára szánt jelen univerzális távirányító és dokkoló minden olyan iPod™ modellel képes működni, amelyek dokkoló csatlakozással rendelkezik. Az iPod™ 3G esetében ez a kompatibilitás azonban nem teljes. A legjobb csatlakoztatás érdekében az iPod™ saját, vele kapott dokkoló adapter vagy a jelen távirányítóval és dokkolóval szállított 5 adapter közül a megfelelőt kell használni.

Megjegyzés

A sztereó és audiovizuális készülékek csak infravörös távirányítással és "akadálymentes rálátással" vezérelhetők. Ezeknél a készülékeknél az irányítási távolság legfeljebb 3 méter lehet, és a távirányítónak rálátással kell rendelkezni a készülék infravörös érzékelőjére. A távirányítóval csak az infravörös érzékelővel rendelkező készülékek vezérelhetők.

Ebben a részben az iPod™ dokkolóval ellátott távirányítójának kezelőszerveit és funkcióit ismerheti meg.

A termék főbb jellemzői

- Képes iPod™, TV, VCR, DVD lejátszó, kábel- és műholdas beltéri egység irányítására
- Képes az iPod™ és a házimozsi együttes irányítására.
- Háttér-világításos LCD-képernyő
- Az iPod™ menüje, a lejátszólisták és albumok könnyen megtekinthetők, még gyér világítás mellett is.
- Vezérli a lejátszást az iPod™ és a házimozsi által alkotott rendszerben
- Amíg az iPod™ a dokkolóban van, a házimozsi rendszer csatlakoztatható a kapott AV kábellel.
- Az iPod™ távirányítására falon, padlón, mennyezeten, ajtókon és ablakokon keresztül is képes a kétirányú rádiófrekvenciás megoldással.
- Lehetővé teszi az iPod™ vezérlését annak menürendszerén, lejátszási listáin és albumain keresztül otthona szinte bármely pontjáról.
- Dokkoló
- Lehetővé teszi az iPod™ lejátszás közbeni töltését is.
- Mozgóképeinek gyűjteménye nagyobb képernyőkön is megtekinthető
- Az S-Video csatlakozó kábellel, vagy az AV kábel sárga dugójával könnyen lehet tévéhez csatlakoztatni.

2.1 A doboz tartalma

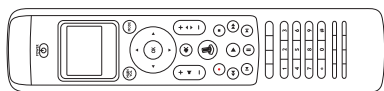

Univerzális távirányító

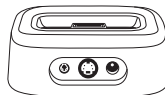

Dokkoló az iPod™ számára

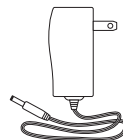

Elektromos adapter



5 iPod™ dokkoló adapter: *

- 3. típus, mini
- 4. típus, 4G 20 GB
- 5. típus, 4G 40 GB
- 6. típus, iPod™ színes képernyővel, 20 GB, 30 GB
- 7. típus, iPod™ színes képernyővel, 60 GB



S - Video kábel



3,5mm jack – RCA AV kábel

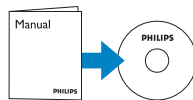

CD lemez használati utasítással



Gyors áttekintő útmutató



(3) AA típusú ceruzaelem

*Az iPod™ verzióinál azt az adaptert kell használni, amelyiket az iPod™ dobozában kapott.

2.2 Mi kell még a működéshez

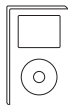

iPod™ dokkolóval

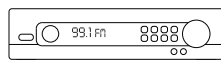

Sztereó rádióvevő

vagy

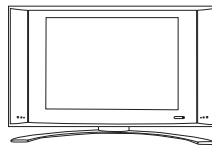

TV

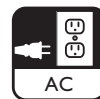

Elektromos csatlakozás

2.3 Univerzális távirányító és dokkoló az iPod™ használatához – Áttekintés

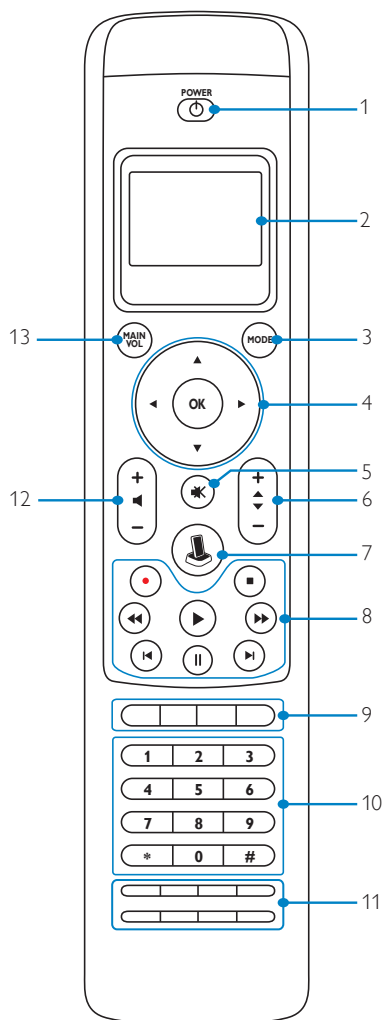
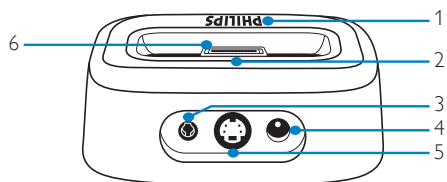

Dokkoló:

1. LED kijelző
2. Nyílás a dokkolóadapter eltávolításához
3. 3.5mm jack A/V kimeneti csatlakozó
4. Egyenáram jack csatlakozója
5. S-Video kimeneti csatlakozó
6. iPod™ csatlakozó

Távirányító:

1. Főkapcsoló
2. LCD képernyő
3. A Mode (mód) gomb
4. Léptetőnyílak és az OK gomb
5. Némító gomb
6. Hangerőszabályozó
7. Az iPod™ indító gomb
8. Lejátszást vezérlő gombok (Lejátszás, Felvétel, Stop, Vissza, Előre, Szünet, Átugrás, Következő)
9. Eszközfüggő gombok (Kalauz, TV közvetlenül, Mervelemez, Menü)
10. Számgombok
11. Eszközfüggő gombok (CC/Text, Törlés, Enter, Zoom/16:9, Cím, Fejezet, Alcím, CC & Zoom /27 Text & 16:9 /10, Audió)
12. Csatornaváltó
13. MAIN VOL hangerőszabályozó átkapcsolása
14. Az elem lemerülését jelző ikon (lásd alább)
15. A kapcsolat hiányát jelző ikon (lásd alább)
16. Az infravörös kapcsolatot jelző ikon (lásd alább)

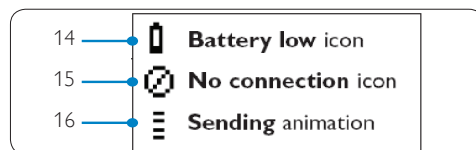

2.4 A főmenü áttekintése



3 Bevezetés

⚠ Figyelmeztetés

Az iPod™ univerzális távirányítójának és dokkolójának csatlakoztatása előtt figyelmesen olvassa el a biztonsággal kapcsolatos tudnivalókat az **1.1 Fontos tudnivalók** című fejezetben.

Ez a rész az iPod™ univerzális távirányítójának és dokkolójának első telepítéséhez nyújt segítséget.

3.1 Előkészítés

1. Vegye ki a doboz tartalmát
2. Helyezze el a dokkolót a házi mozi, sztereó berendezés, illetve TV közelében.
3. Kapcsolja ki a rendszer minden elemét.
4. Keresse meg a legközelebbi fali csatlakozót.
5. Vegye le az iPod™ távirányítóját védő filmréteget.
6. Vegye ki az iPod™ csatlakozóját védő csomagolást a dokkolóból.
7. Válassza ki az adott iPod™ modellnek megfelelő dokkolóadaptert.
8. Helyezze be a megfelelő dokkolóadaptert a dokkolón lévő nyílásba.

3.2 Csatlakoztatás

Sztereolejátszó esetén:

1. A kapott AV kábel végén lévő piros és fehér dugót dugja be a házimozit, illetve sztereóberendezés megfelelő hangbemeneti csatlakozóiba.

☰ Megjegyzés

Ha nem használ videokészüléket, vagy a videós készüléket az S-Video csatlakozóval kívánja összekötni, a sárga csatlakozódugót nem kell bedugni.

2. A kapott AV kábel másik végén lévő 3,5 mm-es jackdugót pedig a dokkoló „AV” feliratú csatlakozójába kell dugni.
3. Az adapterrel ellátott villamossági kábelt csatlakoztassa a konnektorba, a másik végén lévő dugót pedig a dokkoló 12 voltos csatlakozójába.

4. A kapott 3 AA ceruzaelemet tegye a távirányító elemtartójába. Figyelje a tartóban feltüntetett polaritási (+ és -) jeleket.

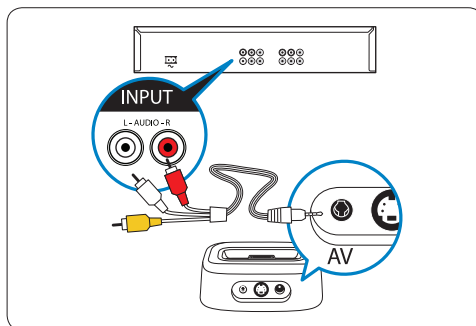

Videolejátszó esetén:

1. A kapott S-Video kábel egyik végét dugja be a házimozit vagy a TV „Video In” feliratú csatlakozójába. A kapott S-Video kábel másik végén lévő dugót pedig a dokkoló „S-Video” feliratú csatlakozójába kell dugni. Ha kombinált csatlakozót használja, akkor a sárga dugót kell bedugni a TV bemeneti („Video In”) csatlakozásába.
3. Az adapterrel ellátott villamossági kábelt dugja be a konnektorba. A másik végén lévő dugót pedig a dokkoló 12 voltos csatlakozásába.
4. A kapott 3 AA ceruzaelemet tegye a távirányító elemtartójába. Figyelje a tartóban feltüntetett polaritási (+ és -) jeleket.

S-Video csatlakozás

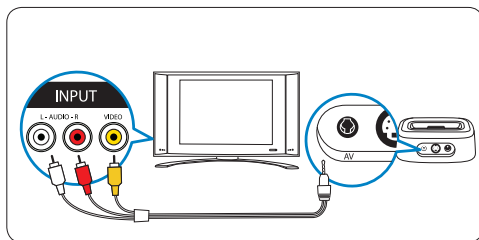

S-Video csatlakozás

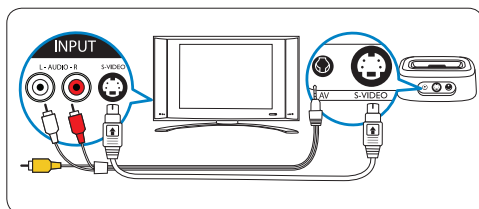

3.3 Telepítés

Miután az elemeket behelyezte a távirányítóba, és csatlakoztatta a megfelelő kábeleket, szükség lesz a távirányító és a dokkoló „összeparásítására”.

Megjegyzés

A kezdeti beállításokat, beleértve az „összeparásítást” is, ajánlott az iPod™ dokkolóba helyezése előtt elvégezni.

A dokkoló és a távirányító összerendelése az első alkalommal:

1. Nyomja meg a távirányítón a POWER feliratú főkapcsolót.
2. Az eljárás idejére a távirányítót a dokkolótól egy méteres távolságon belül használja.
3. Végezze el a beállításokat a képernyőn megjelenő rákérdezések szerint.

A képernyőn megjelenő beállítási varázsló végigvezet az iPod™ univerzális távirányítójának kezdeti lépésein. Az iPod™ univerzális távirányítója beállításának kezdeti lépései:

1. A léptető nyílombokkal válassza ki a megfelelő nyelvet. Nyomja meg az OK gombot.



A távirányító és a dokkoló összerendelésének idején a távirányítót a dokkolótól egy méteres távolságon belül használja.

Megjegyzés

Az iPod™ dokkolóba helyezése után, az iPod™ képernyője az alábbi képet mutatja. Ez a szabályos működés.

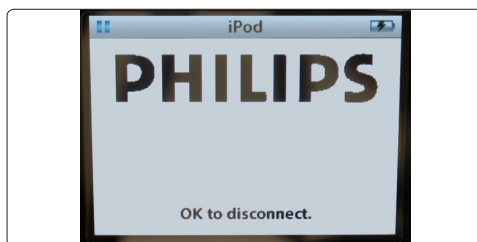

2. Válassza a „Next” (Tovább) feliratot, és nyomja meg az OK gombot.
3. Ha a távirányítót más eszközökhöz is használja, pl. TV vagy DVD válassza a „Yes” feliratot. Nyomja meg az OK gombot. Ezáltal az eszköz eredeti távirányítója helyett az iPod™ univerzális távirányítója is használható lesz.



4. A léptető nyilgombokkal válassza ki a használni kívánt eszközt és a márkáját. Nyomja meg az OK gombot. A távirányító az adatbázisában megkeresi a használható kódkészletet.
5. A kódok kipróbálásához végezze el a képernyőn megjelenő utasításokat. Ha a kódkészlet működik, az eszköz hozzárendelése sikeres. Ha az eszköz hozzárendelése sikeres, a a képernyőn a következő látható:



Ha nem található működő kódkészlet:

- Végezhet keresést a teljes adatbázisban, hogy megtalálja a helyes kódkészletet. Ez eltarthat 25 percig is.
- A kódokat átveheti az eszköz eredeti távirányítójából.

További eszköz hozzárendelése:

1. Válassza a „Yes” (Igen) feliratot, és nyomja meg az OK gombot.
2. Szükség esetén ismétlje meg ezt a további eszközöknél.
3. Ha befejezte az eszközök hozzárendelését, válassza a „No” (Nem) feliratot. Nyomja meg az OK gombot. Lépjen ki a varázslóból.

Megjegyzés

Az iPod™ univerzális távirányítójának beállításai a kezdeti beállítás után bármikor módosíthatók a Setup (Beállítás) menüvel. Nyomja le egyszerre a MODE és az IPOD™ indító gombot 3 másodpercig.



A képernyőn is megjelenik, hogy a két gombot 3 másodpercig tartsa lenyomva, hogy belépjen a beállítási módba.



4. Az univerzális távirányító és a dokkoló használata az iPod™ készülékhez

Ez a rész ismerteti az univerzális távirányító és dokkoló használatát az iPod™ készülékkel.

4.1 Az univerzális távirányító használata az iPod™ vezérlésére

Képes az iPod™ menüjének, lejátszási listáinak, hang- és videógyűjteményeinek vezérlésére.

1. Tegye be az adott iPod™ modellnek megfelelő dokkolóadaptert a dokkolóba.
2. Tegye be az iPod™ készüléket a dokkolóba. A töltés automatikusan elkezdődik.
3. Nyomja meg az IPOD™ indító gombot.



A távirányító csatlakozik a dokkolt iPod™ készülékhez, és megjelenik az iPod™ menü lejátszási listája.



Megjegyzés

Ha a képernyő jobb felső sarkában a csatlakozás hiányát jelző ikon villog, az iPod™ univerzális távirányítója nem tud csatlakozni az iPod™ dokkolójához. A probléma megoldásához lásd a **8 Gyakran ismétlődő kérdések** című részt.

4.2 Zenezámok tallózása és lejátszása az iPod™ készülékről

Az iPod™ univerzális távirányítóján megjelenő hasonló az iPod™ menüjéhez.



Léptetés az iPod™ módban:



1. Görgethet a menük között Music, Settings, Now Playing. Kiválasztáshoz nyomja meg az OK gombot.

Megjegyzés

Ha az iPod™ nem képes mozgókép lejátszására, a Video menü nem jelenik meg a képernyőn.

Megjegyzés

A „Now Playing” (Lejátszás most) csak dal lejátszásakor látható.

2. Nyomja meg a > vagy az OK gombot, hogy a menüben a következő képernyőre lépjen.



3. A „Music” (Zene) választásakor a következő

képernyők jelennek meg:

Playlists (Lejátszási listák)

Artists (Előadók)

Albums (Albumok)

Songs (Dalok)

Podcasts (Adások)

Genres (Műfajok)

Composers (Zeneszerzők)

Audio Books (Hangoskönyvek)

- Nyomja meg a > vagy az OK gombot, hogy a menüben a következő képernyőre lépjen.
- Nyomja meg a < gombot hogy a menüben az előző, illetve az OK gombot, hogy a menüben a következő képernyőre lépjen.
- Addig kell nyomogatni, míg ki nem választja a megfelelőt.

Megjegyzés

Az iPod™ módban a < léptetőgombbal térhet vissza az elő képernyőre vagy menüelemre. Az

OK gomb megnyomásával történik a kiválasztás és a következő képernyőre lépés.

4. A Settings (Beállítások) kiválasztásával

a következő képernyők jeleníthetők meg:

Shuffle (Véletlen sorrendű lejátszás)

A Shuffle beállítása lehet:

Off (Kikapcsolva), Songs (Dalok) és Albums (Albumok).

Az alapértelmezett az

Off> (Ki)

Repeat (Ismétlés)

A Repeat beállítása lehet:

Off (Kikapcsolva), One (egy) és All (Mind).

Az alapértelmezett az

OFF> (Ki)

- Nyomja meg a > vagy az OK gombot, hogy a menüben a következő képernyőre lépjen.
- Nyomja meg a < gombot, hogy visszatérjen az előző képernyőre. Nyomja meg az OK gombot, hogy a következő képernyőre lépjen.
- Addig kell nyomogatni, míg ki nem választja a megfelelőt.

5. A „Now Playing” (Lejátszás most) a legutóbb játszott dalt jeleníti meg:

- Nyomja meg a < gombot, hogy visszatérjen az előző képernyőre.

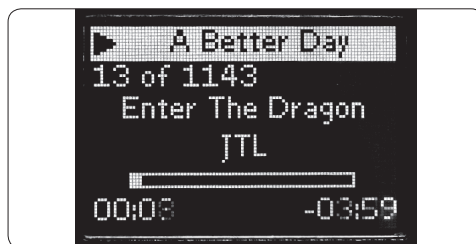

Megjegyzés

Az iPod™ univerzális távirányítója és dokkolója nem teszi lehetővé az iPod™ fényképalbumának tallózását és vezérlését.

A dokkolt iPod™ és a csatlakoztatott audiovizuális eszközök, pl. házimozsi, sztereólejátszó vagy TV hangerejének szabályozása:

- Az iPod™ dokkoló kimeneti hangerejének szabályozása a hangerőszabályozó + és - gombjával történik. A távirányító sávként jeleníti meg a hangerőt a kijelzőjén.
- Ha a lejátszás még túl hangos vagy túl halk, a MAINVOL gomb lenyomásával váltson át az audiovizuális eszköz hangerőszabályozójának irányítására.

Megjegyzés

Az audiovizuális eszköz csak akkor távvezérelhető, ha rendelkezik infravörös érzékelővel, és az iPod™ univerzális távirányító 9 méteren belül van és van közvetlen rálátása az infravevőre.

- Az iPod™ vezérlésére visszatérni az IPOD™ indító gomb megnyomásával lehet.

Megjegyzés

A MAIN VOL rögtön vált az eszközt kezelő TV,AMP (hangerősítő) vagy RECEIVER (vevő) módra. Ha több ilyen eszköz is hozzá lett rendelve, a sorrend:AMP, RECEIVER, TV.



4.3 Az univerzális távirányító és dokkoló használata univerzális távirányítóként

Az iPod™ univerzális távirányítójával az iPod™ dokkolóján kívül 6 audiovizuális eszköz is használható.

1. Nyomja meg a MODE gombot. A képernyőn megjelenik a legutóbb kiválasztott eszköz ikonja. Ismételten nyomja meg a MODE gombot addig, amíg meg nem jelenik a képernyőn a vezérelni kívánt eszköz ikonja.
2. Az eszköz az iPod™ univerzális távirányítóján lévő fix gombokkal vezérelhető. Ezekkel ugyanazok a funkciók érhetőek el, mint a kiválasztott eszköz eredeti távirányítóján lévő megfelelő gombokkal.

☰ Megjegyzés

Annak a zenének a lejátszása, amit a távirányító indított el akkor, amikor az iPod™ vezérlőjeként működött, folytatódik a mód átváltása után is.

☰ Megjegyzés

Az eredeti távirányítón található gombok némelyike hiányozhat az iPod™ univerzális távirányítóján. Nézze meg az eredeti távirányítót, milyen gombok használhatók rajta.

☰ Megjegyzés

Amikor az időtűlépés miatt hibernálódott távirányítót felébreszti, a legutóbb használt eszközhöz lesz aktív.

Eszközfüggő gombok

Az iPod™ univerzális távirányítóján lévő eszközfüggő gomboknak a funkciója különböző lehet, attól függően, hogy mit választott ki a MODE gombbal.

Az alábbi táblázat áttekinti az eszközfüggő gombok funkcióját az iPod™ dokkoló, a TV, a beltéri egység és a hanglejátszók esetén.

☰ Megjegyzés

Az egyéb eszközök esetén a távirányítón feltüntetett funkciók használhatók. Nézze meg az eredeti távirányítót, ha nem biztos valamelyikben.

Visszatérni az iPod™ lejátszási listájához, miután befejezte a másik eszköz vezérlését az iPod™ univerzális távirányítójával, az IPOD™ indító gomb megnyomásával lehet.

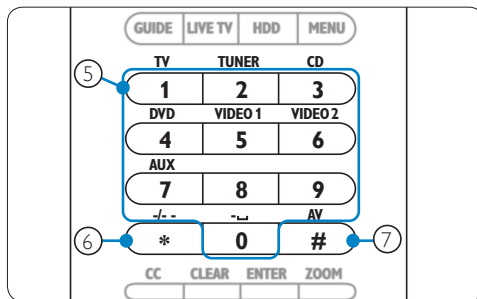
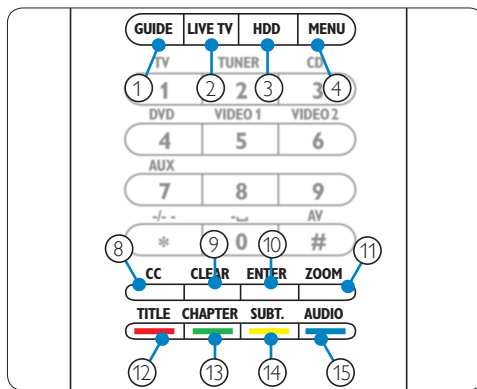

TV	Beltéri egység	Hanglejátszó
Kalauz	Kalauz	Sáv
Kilépés	Vissza az élő adáshoz	Keresés
-	Kilépés	-
Menü	Menü	Menü
Számgomb	Számgomb	Bemenet forrásra
-/--	-/--	Térhangzás
AV bemenet	TV/SAT bemenet	Térhangzás
cc/text	Favorite	RDS
	Súgó	Törlés
PIP	Enter	Enter
Zoom/16:9	Home	GEQ
Színes gomb	Színes gomb	Elülső hangfal
Színes gomb	Színes gomb	Középső hangfal
Színes gomb	Színes gomb	Hátulsó hangfal
Színes gomb	Színes gomb	Teszt



4.4 Akció indítása

Az akció beprogramozott gombnyomások sorozata. DVD film lejátszásához például a következőket kell tenni:

1. Bekapcsolni a tévét;
2. Bekapcsolni a DVD lejátszót;
3. Bekapcsolni a hangosító berendezést;
4. Kiválasztani a megfelelő bemenetet a tévén és a hangosító berendezésen;
5. Megnyomni a DVD lejátszás gombját.

Ha az iPod™ univerzális távirányítóján kiválasztja a „Watch DVD” (DVD megtekintése) akciót, minden művelet automatikusan végrehajtódik az adott sorrendben.

Akció indítása:

1. Ismételten nyomja meg a MODE gombot addig, amíg a kívánt akció neve megjelenik a képernyő címsorában.
2. A kiválasztást hagyja jóvá az OK gomb megnyomásával. Az akció rögtön végrehajtásra kerül.

Az iPod™ univerzális távirányítóján legfeljebb 8 akció tárolható. További tájékoztatást tartalmaz az akciók létrehozásáról és törléséről az

5.5, Akció hozzárendelése és az

5.6, Akció törlése

Különleges funkciók kiválasztása

Az eszköznek lehetnek olyan különleges funkciói, amelyekhez nincs fix gomb az iPod™ univerzális távirányítóján. Ezek a funkciók a képernyőről választhatók ki.

1. Bármelyik eszköz esetén a MAIN VOL gombot kell megnyomni. A különleges funkciók ekkor megjelennek a képernyőn.
2. A különleges funkciókat a léptetőnyilakkal lehet kiválasztani.
3. Ha a megfelelőre lépett, nyomja meg az OK gombot. A távirányító kiadja az infravörös jelet.

Az iPod™ univerzális távirányítójához különleges funkciót hozzá is lehet rendelni, lásd **5.4, Funkció hozzárendelése**.

Tanács

Ha nem találja a keresett különleges funkciót, az Extra menüből kiléphet a MAIN VOL gomb ismételt megnyomásával.

Megjegyzés

Néhány eszközhöz nem található különleges funkció a távirányító adatbázisában. Lehetőség van azonban, az eredeti távirányítóból funkciót átvenni, és adott gombra programozni. Lásd **5.4, Funkció hozzárendelése**.

4.5 Az elemek cseréje

Figyelmeztetés

A távirányító elemcseréjénél ne keverje a különböző márkákat, illetve ne használjon cink-szén elemeket a távirányítóban. Ez kiszámíthatatlan viselkedést eredményezhet.

Ha az akkumulátorok majdnem kimerültek, megjelenik az akkumulátor kimerülését jelző ikon. Az elemeket cserélje le új LR6 vagy AA típusú elemekre. A lemerült elemeket a helyi szabályozásnak megfelelő hulladékgyűjtőbe helyezze.



5 Az iPod™ univerzális távirányítójának és dokkolójának további használata

Az iPod™ univerzális távirányítójának használatához a Set-up (Beállítás) menüt kell használni.

A Setup (Beállítás) menü megnyitásához lenyomva kell tartani egyidejűleg a MODE és az IPOD™ indító gombot 3 másodpercig.

A Setup (Beállítás) menüből közvetlenül az iPod™ menübe átlépni az IPOD™ indító gomb újiból megnyomásával lehet.

A legutóbb használt eszköz irányítására átváltani a MODE gomb megnyomásával lehet.

5.1 Eszköz hozzárendelése

Mielőtt valamely eszközt az iPod™ univerzális távirányítójával vezérelhetné, először hozzá kell azt rendelni a távirányítóhoz. Az alább felsorolt eszközökből egyszerre legfeljebb hat lehet hozzárendelve. A használható eszközök lehetnek (többek között):

- DVD lejátszó
- Kábel TV beltéri egysége
- Műholdas beltéri egység
- Tuner
- CD lejátszó
- TV

A Remote (Távirányítás) menüben megtekintheti a hozzárendelhető eszközök listáját.

Egy eszközt nem lehet kétszer hozzárendelni. Ha egy eszközt hozzárendelt az iPod™ univerzális távirányítójához, az eltűnik a listából. A lista azonban tartalmaz 'TV-2' és 'VCR-2' elemet is, ha második tévét vagy videómagnót kíván távvezérelni.

Eszköz hozzárendelése:

1. A Setup (Beállítás) menüben válassza ki léptetőnyilakkal az „Add a Device” (Eszköz hozzárendelése) menüparancsot Nyomja meg az OK gombot.

Megjegyzés

Ha az iPod™ dokkolóján kívül már 6 eszközt hozzárendelt a távirányítóhoz, felszólítást kap egy eszköz törlésére.

2. Válassza ki a hozzárendelni kívánt eszközt és márkát. Nyomja meg az OK gombot. A távirányító az adatbázisában megkeresi a márkának megfelelő kódkészletet.
3. A kódok kipróbálásához végezze el a képernyőn megjelenő utasításokat. Ha a kódkészlet működik, az eszköz hozzárendelése sikeres. Ha az eszköz hozzárendelése sikeres, a a képernyőn a következő látható:



Ha nem található működő kódkészlet:

- Végezhet keresést a teljes adatbázisban, hogy megtalálja a helyes kódkészletet. Ez azt jelenti, hogy a távirányító sorban kiad minden létező kódot, amíg nem talál egy működőt. Ez legfeljebb 25 percet vesz igénybe.
- A kódokat átveheti az eszköz eredeti távirányítójából.

Ha további eszközt is kíván hozzárendelni, a „Yes” (Igen) feliratot kell választani. Nyomja meg az OK gombot, és ismételje meg a 2. és a 3. lépést.

Ha hozzárendelte az összes eszközt, a „No” (Nem) feliratot kell választani. Nyomja meg az OK gombot, hogy visszatérjen a beállítási menühöz.

5.2 Eszköz hozzárendelésének megszüntetése

Az eszköz hozzárendelése törölhető az iPod™ univerzális távirányítójáról.

Eszköz törlése:

1. A Setup (Beállítás) menüben válassza ki léptetőnyilakkal a „Delete a Device” (Eszköz törlése) menüparancsot, majd nyomja meg az OK gombot.
2. Válassza ki a listából a törölni kívánt eszközt. Nyomja meg az OK gombot.
3. Hagyja jóvá az eszköz törlését a „Yes” (Igen) választásával. Nyomja meg az OK gombot. Az eszköz ekkor törlődik, és újra megjelenik a hozzárendelhető eszközök listájában.
4. A Setup (Beállítás) menühöz visszatéréshez válassza ki az „Exit” (Kilépés) menüelemet. Nyomja meg az OK gombot.

Megjegyzés

A törölt eszköz gombkódjai az egyéb helyeken, például akcióban használt gombnyomásoknál is törölődnek. Ellenőrizze a beprogramozott műveleteket, és a hangerőt szabályozó gombokat, ha szükséges programozza őket újra.

5.3 Gomb programozása

Ha valamelyik fix gomb nem működik megfelelően valamely eszköznél, ez megjavítható, ha átveszi és ráprogramozza az eredeti távirányítóban kiadott kódot. Az iPod™ univerzális távirányító legfeljebb 200 gombkód tárolására képes. Az iPod™ univerzális távirányítóján a MODE gomb, a MAIN VOL gomb és az IPOD™ INDÍTÓ gomb kivételével, mindegyik gomb programozható.

Gomb programozása:

1. A Setup (Beállítás) menüben válassza ki léptetőnyilakkal a „Fix a Key” (Gomb programozása) menüparancsot. Nyomja meg az OK gombot.
2. Válassza ki azt az eszközt, amelyik részére a gombot programozni kívánja. Nyomja meg az OK gombot.
3. A „Yes” (Igen) választásával erősítse meg, hogy rendelkezik azzal az eredeti távirányítóval, amelyiknek a gombkódjait átvenni kívánja. Nyomja meg az OK gombot.

Az iPod™ univerzális távirányítójának és dokkolójának további használata

Megjegyzés

Ha az iPod™ univerzális távirányítója már 200 gombkódot tárol, a képernyőn figyelmeztetés jelenik meg, hogy tele a memória, és a készülék visszavált a beállítási (Setup) menüre. Memória felszabadításához törölni kell valamelyik gombprogramozott eszközt.

4. Járjon el a képernyőn megjelenő utasítások szerint: A két távirányítót irányítsa egymás felé 2-5 cm-es távolságból.



5. Válassza ki az iPod™ univerzális távirányítóján azt a gombot vagy különleges funkciót, amelyekhez a gombkódot hozzárendelni kívánja. A különleges funkció kiválasztásához a MAIN VOL gombot kell megnyomni. A léptetőnyilakkal válassza ki a funkciót. Nyomja meg az OK gombot.
6. Az eredeti távirányítón a megfelelő gombot addig tartsa lenyomva, míg a kijelzőn meg nem jelenik a jóváhagyás kérése.

Ezzel a gomb arra a kódra lett programozva. A képernyőn a következő látható:

7. Ha ehhez az eszközhöz további gombokat is kíván programozni, válassza a „Yes” (Igen) feliratot. Nyomja meg az OK gombot. Ismétlje meg a 3. lépést.

Ha befejezte a gombok programozását, a beállítási menühöz tér vissza a „No” (Nem) választásával. Nyomja meg az OK gombot.



Megjegyzés

A gomb programozása megváltoztatja az iPod™ univerzális távirányítójának eredetileg tárolt kimenő jelét. Ez azt jelenti, hogy ha ezt a gombot akcióban használta a kimenőjel ott is megváltozik.

5.4 Funkció hozzárendelése

Az iPod™ univerzális távirányítóján programozni lehet a különleges funkciókat is.

Funkció hozzárendelése:

1. A Setup (Beállítás) menüben válassza ki léptetőnyilakkal az „Add a Function” (Funkció hozzárendelése) menüparancsot Nyomja meg az OK gombot.
2. Válassza ki azt az eszközt, amelyik részére a funkciót programozni kívánja.
3. Válassza ki a különleges funkcióhoz használt feliratot.
4. Vegye át a funkciót az eredeti távirányítóból.

Az iPod™ univerzális távirányítóján a felirathoz hozzá lett rendelve a funkciót kiváltó kimenő jel.

A funkció alkalmazása:

1. A Functions (Funkciók) menü előhívásához nyomja meg a MAINVOL gombot.
2. A léptetőnyilakkal válassza ki a használni kívánt funkció feliratát. Nyomja meg az OK gombot.

Megjegyzés

A különleges funkciók eszközfüggőek. Csak akkor választhatók ki, amikor a távirányító az adott audiovizuális eszköz irányítására van állítva. Ha például a TV beprogramozott funkcióját kívánja elérni, [távirányítójának TV módban kell lenni](#).

5.5 Akció hozzárendelése

Az akció több olyan gombnyomásból áll, amelyeknek a jelét az akció elindításakor iPod™ univerzális távirányítója fogja kiadni. Legfeljebb 8 akció tárolható. Egy akció legfeljebb 25 lépést tartalmazhat.

Az iPod™ univerzális távirányítója alapértelmezésben 0,6 másodperces késleltetést használ az egyes gombnyomások között, hogy az eszköz biztosan helyesen reagáljon a jelekre.

Ez az érték azonban megváltoztatható:

- Ha valamelyik eszköznél hosszabb időre van szükség a következő infra jel fogadásához, beállíthat 1 vagy 3 másodperces késleltetést. Az alapértelmezett késleltetés kicserélése külön lépésnek számít az akcióban.
- Ha az akcióban nincs szükség késleltetésre az egyes gombnyomások között, azaz egy hosszabb lenyomást akar szimulálni, „no delay” (nincs késleltetés) feliratot kell választani. Például: Ha az akció során a hangerőt a + gomb négyszeri megnyomásával kívánja növelni, nem kell késleltetés a 4 gombnyomás közé. Az egyes lenyomások között tehát válassza a „no delay” (nincs késleltetés) feliratot.

Akció hozzárendelése:

1. A Setup (Beállítás) menüben válassza ki a léptetőnyilakkal az „Add an Activity” (Akció hozzárendelése) menüparancsot Nyomja meg az OK gombot.

Megjegyzés

Ha már 8 akciót tárol, felkérést kap egy akció törlésére. Lásd az [5.6. Akció törlése című részt](#).

2. Válassza ki az akció feliratát, majd nyomja meg az OK gombot.
3. Az akció megadásakor járjon el a képernyőn megjelenő utasítások szerint.
 - A léptető gombokkal válassza ki az eszközt. Nyomja meg az OK gombot. Nyomja meg az akcióban elhelyezni kívánt gombot.
 - Ha további gombnyomást kíván elhelyezni, illetve késleltetést megadni, válassza a YES (Igen) feliratot, majd nyomja meg az OK gombot. Ha már nem kíván további műveletet, válassza ki a OK (Nem) feliratot. Nyomja meg az OK gombot.



- Válassza ki a kívánt késleltetést. Nyomja meg az OK gombot. Ennek leírása alább, „A kívánt késleltetés megadása” című részben található.

Vegye figyelembe, hogy egy akció legfeljebb 25 lépésből állhat.

Ha megadott minden gombnyomást és késleltetést, válassza a „No” (Nem) feliratot. Nyomja meg az OK gombot. Az akció telepítve lett az iPod™ univerzális távirányítójára.

4. A Setup (Beállítás) menühez visszatéréshez válassza ki az „Exit” (Kilépés) feliratot. Nyomja meg az OK gombot.

A kívánt késleltetés megadása:

1. A léptetőnyilakkal görgessen a kívánt késleltetésre.
2. Nyomja meg az OK gombot a megfelelőnél. A távirányító kéri a megerősítést.
3. További gombnyomás vagy késleltetés megadásához válassza a YES (Igen) feliratot. Az akció hozzárendelésének befejezéséhez válassza a OK (Nem) feliratot.



Tanács

Az akció elindításához nyomogassa addig a MODE gombot addig, amíg a kívánt akció neve megjelenik az iPod™ univerzális távirányító képernyőjén a címsorban. Nyomja meg az OK gombot.

5.6 Akció törlése

Akció törlése a távirányítóról:

1. A Setup (Beállítás) menüben válassza ki a léptetőnyilakkal a „Delete an Activity” (Akció törlése) menüparancsot. Nyomja meg az OK gombot.
2. Válassza ki a törölni kívánt akciót. Nyomja meg az OK gombot.
3. Hagyja jóvá az akció törlését a „Yes” (Igen) választásával. Nyomja meg az OK gombot. Az akció ekkor törlődik, és újra megjelenik a hozzárendelhető akciók listájában.
4. A Setup (Beállítás) menühez visszatéréshez válassza ki az „Exit” (Kilépés) feliratot, majd nyomja meg az OK gombot.

5.7 Rádiófrekvenciás beállítások

Részletek megjelenítése:

A távirányító és a dokkoló közötti összeköttetés

Az iPod™ univerzális távirányítójának és dokkolójának további használata

állapota megtekinthető:

1. A Setup (Beállítás) menüben válassza ki a léptetőnyilakkal az „RF Settings” (Rádiófrekvenciás beállítások) menüparancsot. Nyomja meg az OK gombot.
2. Válassza ki a „Show details” (Részletek megjelenítése) menüparancsot. Nyomja meg az OK gombot. Megjelenik a csatlakoztatott dokkoló neve és a jel erőssége.
3. A Setup (Beállítás) menühez visszatéréshez válassza ki a „Next” (Tovább) feliratot. Nyomja meg az OK gombot.



Megjegyzés

Ha az RF Settings képernyőn a „No Connection” (Nincs kapcsolat) felirat látható, nem lehet csatlakozni a dokkolóhoz. Ebben az esetben újra kell csatlakoztatni a dokkolót.

A dokkoló újrcsatlakoztatása

Ha az iPod™ univerzális távirányítóját másik dokkolóval kívánja használni, vagy technikai probléma adódik, a távirányítót újra kell csatlakoztatni a dokkolóhoz.

1. Az iPod™ dokkoló alján nyomja meg, és engedje fel az újrcsatlakoztató gombot.
2. A Setup (Beállítás) menüben válassza ki a léptetőnyilakkal az „RF Settings” (Rádiófrekvenciás beállítások) menüparancsot. Nyomja meg az OK gombot.
3. Válassza ki a „Reconnect to Dock” (A dokkoló újrcsatlakoztatása) menüparancsot. Nyomja meg az OK gombot. Ezzel összepárosítja a távirányítót és a dokkolót. Az eljárás idejére a távirányítót a dokkolótól feltétlenül egy méteres távolságon belül használja.
4. A Setup (Beállítás) menühez visszatéréshez válassza ki az „Next” (Tovább) feliratot, majd nyomja meg az OK gombot.

Ha az RF Settings képernyőn a „Cannot connect to dock. Try again” (Nem lehet csatlakozni a dokkolóhoz. Próbálja meg újra) felirat látható, a dokkolót újra kell csatlakoztatni a következők szerint:

1. Nyomja le az ÚJRCSATLAKOZTATÓ gombot a dokkoló alján. Öt másodperc múlva a dokkolón a Philips embléma villogni kezd.

2. Válassza a „Yes” (Igen) feliratot a távirányítón.
Nyomja meg az OK gombot.

A távirányító és a dokkoló újracsatlakozik. A folyamat befejezésekor a következő képernyő jelenik meg:



3. Válassza a „Next”(Tovább) feliratot. Nyomja meg az OK gombot.

5.8 Váltás a nyelvek között

Az iPod™ univerzális távirányítóján megjelenő feliratok nyelve megválasztható.

Az Észak-Amerikában árusított modelleknél a következő nyelvek választhatók:

- English
- Francáis
- Espanol

Az Európában árusított modelleknél a következő nyelvek választhatók:

- English
- Espanol
- Francáis
- Deutsch
- Nederlands
- Italiano

Másik nyelv választása:

1. A Setup (Beállítás) menüben válassza ki a léptetőnyilakkal a „Change language” (Nyelv választása) menüparancsot. Nyomja meg az OK gombot.
2. Válassza ki a kívánt nyelvet. Nyomja meg az OK gombot. A beállítási menü a kiválasztott nyelven jelenik meg.

5.9 Hangerőszabályozás átvétele

Eszközök hozzárendelése után az iPod™ univerzális távirányítója automatikusan átveszi a hangerőt szabályozó gombok kimenőjelét, az elnémitőét is, a következőképpen:

- A videoeszközök (DVD, DVDR, VCR) és a beltéri egység a TV (ha lett TV beprogramozva) hangerőszabályozó gombjait használják.
- Az audioeszközök (CD, DMR és tuner) az erősítő (ha lett erősítő vagy rádióvevő beprogramozva) hangerőszabályozó gombjait használják.

Ha sem TV, sem erősítő nem lett beprogramozva, a hangerőszabályozó gombok nem küldenek ki jelet. Ha a forráseszköz később lett megadva, a hangerőszabályozó gombok automatikusan megváltoznak. Meg lehet változtatni, hogy mely hangerőszabályozó gombokat használja. Például a DVD lejátszóhoz az erősítő hangerőszabályozó gombjait szeretné használni.

A hangerőszabályozó gombok megváltoztatása:

1. A Setup (Beállítás) menüben válassza ki a léptetőnyilakkal a „Copy volume” (Hangerőszabályozó másolása) menüparancsot. Nyomja meg az OK gombot.
2. Válassza ki azt az eszközt (pl. TV vagy erősítő vagy vevő) amelyikről a hangerőszabályozó gombkódokat másolni kívánja. Nyomja meg az OK gombot.
3. Válassza ki azt az eszközt (pl. DVD vagy beltéri egység) amelyekre a hangerőszabályozó gombkódokat másolni kívánja. Nyomja meg az OK gombot.
4. Erősítse meg a „Yes” (Igen) felirat választásával, hogy a hangerőszabályozó gombok kódját az egyik eszköztől a másikra kívánja átmásolni. Nyomja meg az OK gombot. Ekkor megtörténik a hangerőszabályozó és a némitő gomb kódjának átmásolása.
5. A Setup (Beállítás) menühöz visszatéréshez válassza ki az „Exit” (Kilépés) menüelemet. Nyomja meg az OK gombot.



5.10 Kijelzési idő módosítása

Energiatakarékosság miatt az iPod™ univerzális távirányítója, ha nem használják, egy idő után kikapcsol. Ez a kijelzési idő túllépése. Erre a következő időtartamok választhatók:

- Short (Rövid)
- Medium (Közepes. ez az alapértelmezett)
- Long (Hosszú)

A kijelzési idő módosítása:

1. A Setup (Beállítás) menüben válassza ki a léptetőnyilakkal a „Display Time Out” (Kijelzési idő módosítása) menüparancsot. Nyomja meg az OK gombot.
2. Válassza ki a kívánt kijelzési időtartamot. Nyomja meg az OK gombot. Az iPod™ univerzális távirányító kijelzési ideje megváltozik. Megjelenik a Setup (Beállítás) menü a képernyőn.



Megjegyzés

A kijelzési idő befolyásolja az elemek élettartamát. Minél hosszabb a háttérvilágítás, annál hamarabb lemerülnek az elemek.

5.11 Teljes visszaállítás

Az iPod™ univerzális távirányítója teljes egészében visszaállítható, ezzel törlődik minden eszköz, akció, gomb beprogramozása és minden más beállítás is. A visszaállítás után a távirányítót újra kell konfigurálni.

A teljes visszaállítás végrehajtása:

1. A Setup (Beállítás) menüben válassza ki a léptetőnyilakkal a „Full Reset” (Teljes visszaállítás) menüparancsot. Nyomja meg az OK gombot.
2. Hagyja jóvá a teljes visszaállítást a „Yes” (Igen) választásával. Nyomja meg az OK gombot.
3. A jóváhagyáshoz nyomja meg az OK gombot is. A távirányító összes beállítása törlődik. Ha a teljes visszaállítás befejeződik, a távirányító automatikusan újrainicializálódik. Most a távirányítót újra kell konfigurálni. Ehhez lásd a **3.3. Telepítés** című részt, és a dokkoló és a távirányító ismételt összepárosításához hajtsa végre az ottani utasításokat.



6 Garancia és szerviz

Az iPod™ jelen univerzális távirányítója és dokkolója egy évre érvényes korlátozott garanciával rendelkezik.

A Philips garanciát vállal arra, hogy a termék anyaga, kidolgozása és kivitele a termékleírásnak és a figyelmeztetéseknek megfelelő használat esetén a vásárlástól számítva egy évig hibamentes lesz. Jelen garancia kizárólag a termék eredeti vásárlóját illeti meg, tulajdonjoga nem ruházható át másra. A jelen garanciában rögzített jogokkal akkor élhet, ha rendelkezik a vásárlást igazoló eredeti blokkal, amelyen fel van tüntetve a termék neve és a vásárlás dátuma. Ha az ügyfélszolgálat segítségére vagy garanciális szolgáltatásokra van szüksége, hívja a **919-573-7863**-as telefonszámot. **NINCSENEK TOVÁBBI KIFEJEZETT VAGY BURKOLT GARANCIÁK.** A Philips felelőssége saját belátása szerint a termék javítására vagy cseréjére terjed ki. A törvények által megengedett mértékben a Philips kizárja a felelősséget a véletlen, speciális és következményes károkért. Ez a korlátozott garancia a meghatározott jogokkal ruházza fel Önt. Ezenfelül Önnek további jogai is lehetnek, az adott állam előírásaitól függően.

Ha az ügyfélszolgálat segítségére vagy garanciális szolgáltatásokra van szüksége, hívja Észak-Amerikában a **919-573-7854**-es telefonszámot, vagy látogasson el a **www.philips.com/support** webhelyre.

7 Műszaki adatok

Mechanikai jellemzők

Méret

Dokkoló:

- Teljes hossz: 92,3 mm
- Teljes szélesség: 94,2 mm
- Teljes mélység: 28,5 mm

Távirányító:

- Teljes hossz: 243,5 mm
- Teljes szélesség: 52 mm
- Teljes mélység: 30 mm

Tápellátás

- Dokkoló: 12V DC
- Távirányító: 3 db.AA típusú alkáli elem
- Elem élettartama kb. 4 hónap

Képernyő

- Típus: pontmátrix
- Méret: 96 x 64 képpont
- Világítás: Háttérvilágítás
- Szín: Fekete-fehér

Csatlakozók

- iPod™ csatlakozó
- SVideo (jack)
- Audio (jack)
- Egyenáram jack csatlakozója

Kommunikáció és csatlakozást biztosító közeg

Infravörös és rádiófrekvenciás vivőfrekvencia

- Infra: 36 kHz +/- 2%,
- Rádiófrekvencia: 2,4 GHz

Általános működési feszültség

- jellemzően 3,3 – 4,8V

Üzemi hőmérséklettartomány

- +5 C – 45 C

Tanúsítványok

- FCC
- IC
- UL/CUL
- CE
- Swiss Mark
- C-Tick

8 Gyakran ismétlődő kérdések

Ez a rész ismerteti az iPod™ univerzális távirányítójára vonatkozó, leggyakrabban felmerülő kérdéseket. További tájékoztatásért keresse fel a www.philips.com/support webhelyet, vagy hívja a 919-573-7854-es telefonszámot Észak-Amerikában.

A garancia érvényének fenntartása érdekében, sose próbálja saját kezűleg javítani a készüléket. Ha probléma fordul elő az iPod™ univerzális távirányítójának használata közben, olvassa el a következő válaszokat, mielőtt a Philips képviselőéhez fordulna. Ha nem talál megoldást a problémára, keresse fel a Philips

www.philips.com/support webhelyét, vagy Észak-Amerikában hívja fel a Philips 919-575-7854-es telefonszámát. Amikor kapcsolatba lép a Philips képviselőével, legyen kéznél az iPod™ univerzális távirányítója, és ismerje a modell számát és a sorozatszámot is.

Mi a teendő, ha a képernyőn megjelenik a „Cannot connect to iPod™ DOCKING CRADLE” (Nem lehet csatlakozni az iPod™ dokkolóhoz) üzenet?

Ez azt jelenti, hogy a dokkoló nem lett beállítva a távirányítóhoz csatlakozásra. Párosítsa össze ismét a távirányítót és a dokkolót.

Mi a teendő, ha a képernyőn megjelenik a „No iPod™ DOCKING CRADLE found” (Nem található iPod™ dokkoló) üzenet?

Ez azt jelenti, hogy a dokkoló nincs a távirányító vételi hatósugarában. Vigye közelebb a távirányítót, legalább 1 méterre a dokkolóhoz. Az újbóli próbálkozáshoz nyomja meg az OK gombot.

Mi a teendő, ha a kiválasztott eszközök listáján nem található az én eszközőm márkája?

A márkák az eszközök szerint vannak csoportosítva, és lehet, hogy nem a megfelelő eszköznél keresi.

- Az STB tartalmazza a különböző beltéri egységeket, pl. műholdas, digitális (DVB-T) vevők
- Az AUDIO SET tartalmazza a tuner-erősítőt, CD,

DVD és hasonló kombinációkat

- A HTS a házi mozi rendszereket tartalmazza
- A PVR a videofelvevőket tartalmazza, a merevlemezesekeket is
- A DMR a digitális vevő berendezéseket tartalmazza
- A TV-VCR, TV-DVD, DVD-VCR DVD-HDD a jelzett kombinációjú eszközöket tartalmazza
- A GAME a játékkonzolok, pl. az Xbox és a Play Station DVD lejátszóit tartalmazza.

Az adatbázis nem tartalmaz minden márkát. Ha a márká nem található, válassza a „Not in list” (Nincs a listán) feliratot, és keressen a teljes adatbázisban. A távirányító minden használható kódot ki fog próbálni. Ez legfeljebb 25 percet vesz igénybe.

Hogyan léphetek ki a telepítő varázslóból?

A telepítő varázslóból az IPOD™ INDÍTÓ gomb megnyomásával lehet kilépni.

Mi a teendő, ha a képernyő jobb felső sarkában villog a „No Connection” (Nincs kapcsolat) ikon?

Ez a következőket jelentheti:

- Megszűnt a dokkoló csatlakozása. Ellenőrizze, hogy az elektromos hálózati adapter működő fali aljzathoz van-e csatlakoztatva, és megfelelő-e a kábel és a csatlakozó érintkezése.
- A távirányító és a dokkoló túl messze van egymástól ahhoz, hogy a kapcsolat létrejöhessen. A távirányító legfeljebb 40 méterre lehet a dokkolótól. A távirányító és a dokkoló közötti tárgyak ezt a távolságot jelentősen csökkenthetik. Vigye közelebb a távirányítót a dokkolóhoz. A dokkoló közelében más sugárzó tárgy is található, pl. a mikrohullámú sütő, és az interferenciát okoz a távirányító jeleivel. Kapcsolja ki azokat az eszközöket a dokkoló közelében, amelyek interferenciát okozhatnak, és próbáljon újra csatlakozni.

Mi a teendő, ha az iPod™ univerzális távirányítója nem kap áramot?

Ellenőrizze, hogy az elektromos hálózati adapter működő fali aljzathoz van-e csatlakoztatva, és megfelelő-e a kábel és a csatlakozó érintkezése. Lehet, hogy az iPod™ univerzális távirányítója készenléti módban van. Időt vesz igénybe, amíg a

készületi módból elindul. Ellenőrizze, hogy elég friss a távirányítóban a 3 AA típusú elem.

Mi a teendő, ha egy vagy több gomb nem megfelelően működik?

Ez rendszerint azt jelenti, hogy az adott funkció nincs az eredeti távirányítón. Vegye figyelembe, hogy az iPod™ univerzális távirányítója csak fix gombokkal rendelkezik, így csak azok a fix gombok fognak működni a távirányítón, amelyeknek az eszközön funkciójuk van. Jelentheti azt is, hogy egyes gombok kimeneti kódja sérült. Az ilyen gomboknál a kódokat átveheti az eszköz eredeti távirányítójából. Néhány gomb eszközfüggő funkcióval rendelkezik.

Mi a teendő, ha nem megfelelően működnek a hangerőt szabályozó gombok?

Ez azt jelenti, hogy nem lett hozzárendelve a készülékéhez a hangforrás eszköze. Az eszközök hozzárendelése után az SJM3151 automatikusan átmásolja a hangerőt szabályozó gombok kódját a következők szerint:

- A videoeszközök (DVD, DVDR, VCR) és a beltéri egység a TV hangerőszabályozó gombjait használják.
- Az audioeszközök (CD, DMR és tuner) az erősítő vagy rádióvevő hangerőszabályozó gombjait használják. Ha a hangforrás eszköze nem lett hozzárendelve, a hangerőt szabályozó gombok nem fognak működni, az elnémító sem. Megfontolhatja, hogy hozzárendeli a távirányítójához a hangforrás eszközét.

Mi a teendő, ha nem látható a Saját iTunes összes száma az iPod™ univerzális távirányítójának a kijelzőjén?

A távirányítón csak az iPod™ készülékének a gyűjteményében lévő zeneszámok jelennek meg. Mentse az iTunes gyűjtemény zeneszámait az iPod™ kiválasztott gyűjteményébe.

Mi a teendő, ha nem ébreszthető fel az iPod™ univerzális távirányítója?

Ez azt jelenti, hogy túl alacsony az elemek energiaszintje. Vegye ki az elemeket, és tegyen be újakat.

İçindekiler

1. Önemli	303	6. Garanti ve servis	321
2. iPod™ evrensel uzaktan kumanda ve bağlantı cihazınız	305	7. Teknik veriler	322
2.1 Ambalaj içeriği	306	8. Sıkça sorulan sorular	323
2.2 Diğer ihtiyaçlar	306		
2.3 iPod™ evrensel uzaktan kumanda ve bağlantı cihazı genel bilgiler	307		
2.4 Ana menü genel bilgiler	307		
3. Başlarken	308		
3.1 Hazırlık	308		
3.2 Bağlantı	308		
3.3 Kurulum	309		
4. iPod™ evrensel uzaktan kumanda ve bağlantı cihazının kullanımı	311		
4.1 iPod™ evrensel uzaktan kumandanın iPod™ için kontrol cihazı olarak kullanılması	311		
4.2 iPod™ müzik dosyalarında gezinme ve müzik çalma	311		
4.3 iPod™ evrensel uzaktan kumandanın uzaktan kumanda olarak kullanılması	313		
4.4 Faaliyet Başlatılması	314		
4.5 Pillerin değiştirilmesi	314		
5. Evrensel uzaktan kumanda ve bağlantı cihazını iPod™ ile daha fazla kullanın	315		
5.1 Cihaz ekleme	315		
5.2 Cihaz silme	316		
5.3 Tuş sabitleme	316		
5.4 Fonksiyon ekleme	317		
5.5 Faaliyet ekleme	317		
5.6 Faaliyet silme	318		
5.7 RF Ayarları hakkında	318		
5.8 Dili değiştirme	319		
5.9 Ses seviyesi kopyalama	319		
5.10 Ekran kapanma süresini değiştirme	320		
5.11 Tam sıfırlama gerçekleştirme	320		

1 Önemli

iPod™ evrensel uzaktan kumanda ve bağlantı cihazını kullanmaya başlamadan önce bu kılavuzu okuyun. Kılavuz, iPod™ evrensel uzaktan kumanda ve bağlantı cihazının kullanımı ile ilgili önemli bilgiler ve notlar içermektedir.

© 2007 Koninklijke Philips Electronics N.V.
Tüm hakları saklıdır. Telif hakkı sahibinin yazılı izni olmaksızın tamamen ya da kısmen üretilmesi yasaktır. Ticari markalar, Koninklijke Philips Electronics N.V. şirketi veya sahiplerinin malıdır.

FCC Uyumluluğu

Bu cihaz, FCC Kuralları Kısım 15'e uygundur. Kullanım, aşağıdaki iki koşula tabidir:

- 1 Bu cihaz zararlı parazitlere neden olmaz, ve
- 2 Bu cihaz, uygun olmayan kullanıma neden olanlar da dahil olmak üzere her türlü paraziti alır.

Not

Bu cihaz test edilmiş ve FCC Kuralları Kısım 15'e göre B Sınıfı dijital cihaz standartlarına uygun olduğu görülmüştür. Bu sınırların, evde kurulum durumunda zararlı parazitlere karşı makul bir koruma sağlamak amacıyla tasarlanmıştır. Bu ekipman radyo frekansı enerjisi üretir, kullanır ve yayabilir ve, bu talimatlara uygun şekilde kurulmadığı ve kullanılmadığı taktirde, radyo iletişimi için zararlı parazitlere neden olabilir. Ancak, belirli bir cihaz için parazite neden olmayacağına dair garanti verilmemektedir. Bu ekipmanın radyo ya da televizyon sinyalleri için zararlı parazitlere neden olması halinde (bu durum cihazı açıp kapatarak anlaşılabilir), kullanıcı aşağıdaki önlemlerden bir ya da daha fazlası aracılığıyla paraziti gidermelidir:

- Antenin yönünü ya da yerini değiştirin.
- Cihaz ile alıcı arasındaki mesafeyi artırın.
- Ekipmanı, alıcının bağlı olduğu şebekeden farklı bir şebekedeki prize bağlayın.
- Satıcıdan ya da deneyimli bir radyo-TV teknisyeninden yardım alın.

Ekipmanın izinsiz olarak değiştirilmesi, ekipmanın kullanılması yetkisinin

sona ermesine neden olabilir.

Industry Canada Bildirimi
Bu B Sınıfı dijital cihaz, Kanada ICES-003 standardına uygundur.

PHILIPS

PHILIPS CE – BL Home Control

07-EC-RM60002/01
(Rapor no.)

NİTELİK BİLDİRİMİ

Biz, PHILIPS ELECTRONICS SINGAPORE
Pte Ltd
Uzaktan Kumanda Sistemleri

Sorumluluğu bizlere ait olmak üzere aşağıdaki RF uzaktan kumanda ürünlerinin, farklı olan üst kısmındaki yazılar ve yazılım kodları hariç olmak üzere elektrik ve mekanik olarak aynı niteliklere sahip olduklarını beyan ederiz.

SJM3151/RM60002/01 Uzaktan Kumanda ile
SRM7500/10 Uzaktan Kumanda aynı niteliklere sahiptir

Singapur, 10 Ağustos 2007

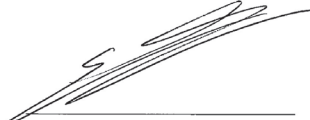

Werner Van Eck, Genel Müdür,
İş Kolu Uzaktan Kumanda

PHILIPS

PHILIPS ELECTRONICS SINGAPORE PTE LTD

07-EC-DSS1001/01
(Rapor no.)

EC UYGUNLUK BİLDİRİMİ

Biz, PHILIPS ELECTRONICS SINGAPORE
PTE LTD

Sorumluluğu bizlere ait olmak üzere:

2-Yönlü RF Bağlantı İstasyonu (2,4GHz) DS1001/01/SJM3151

2 Yönlü RF Bağlantı İstasyonu

bu beyanın konusu olan yukarıdaki elektrikli
ürünün aşağıdaki standartlar ile uyumlu olduğunu
beyan ederiz:

ESTI EN300 328 V1.6, 1: 2004 ve
EN 50371: 2002 ve

ETSI EN 301 489-17 Vi.1, 2: 2002 ve
EN60950-1: 2001

Yukarıdaki standartlar, 89/336/EEC ve 93/68/EEC
yönergelerinin hükümlerine uygundur

Ürün, ISO9000 seviyesindeki bir kuruluş tarafından
üretilmiştir.

Singapur, 10 Ağustos 2007

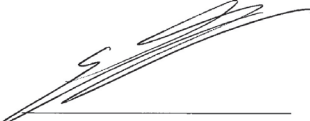

Werner Van Eck, Genel Müdür,
İş Kolu Uzaktan Kumanda

İşbu belge ile Philips Consumer Electronics, BG
P&A, SJM3151 ürününün 1999/5/EC yönergesinin
esas şartlarına ve ilgili hükümlerine uygun olduğunu
beyan eder.

Eski ürününüzün atılması:

Ürününüz, geri dönüşüme tabi tutulabilen ve
yeniden kullanılabilen, yüksek kalitede malzeme ve
parçalardan tasarlanmış ve üretilmiştir.



Ürüne, çarpı işaretli tekerlekli çöp
arabası işaretli etiket yapıştırılması, söz
konusu ürünün 2002/96/EC sayılı Avrupa
Yönergesi kapsamına alınması anlamına
gelir.

Lütfen, elektrikli ve elektronik ürünlerin toplanması
ile ilgili bulunduğunuz yerdeki sistem hakkında bilgi
edinin.

**Lütfen, yerel kurallara uygun hareket
edin ve eskiyen ürünlerinizi, normal evsel
atıklarınızla birlikte atmayın. Eskiyen
ürününüzün atık işlemlerinin doğru biçimde
gerçekleştirilmesi, çevre ve insan sağlığı
üzerinde olumsuz etkilere yol açılmasını
önlemeye yardımcı olacaktır.**

⚠ Uyarılar

- Ürünü yağmura veya suya maruz bırakmayın.
- Güneş ışığından uzak tutun ve ısıya maruz bırakmayın.
- Ürünü demonte etmeyin ve onarmaya çalışmayın.
- Yüksek gerilimli cihazlardan uzak tutun
- Pilleri değiştirirken aynı anda farklı tipte pil takmayın ve uzaktan kumandada çinko karbon pil kullanmayın. Bu, beklenmeyen sorunlara neden olabilir.

Pilleri yerel geri dönüşüm merkezine teslim edin.

2 iPod™ evrensel uzaktan kumanda ve bağlantı cihazı

Bu ürünü satın aldığınız için tebrikler, Philips'e hoş geldiniz!

Philips tarafından sunulan destek hizmetlerinden tam olarak faydalanabilmek için lütfen ürününüzü aşağıdaki adreste kaydettirin:

www.philips.com/welcome

iPod™ evrensel uzaktan kumanda ve bağlantı cihazı, iPod™ cihazınıza uzaktan kumanda ederken aynı anda cihazı şarj edebilmenizi sağlar. Cihazı kullanarak aynı zamanda altı adet diğer AV cihazına kumanda edebilirsiniz. Philips, iPod™ deneyiminizi zenginleştirmek için eksiksiz bir ürün serisi sunmaktadır.

iPod™ evrensel uzaktan kumanda ve bağlantı cihazı, bağlantı konektörü bulunan tüm iPod™ modelleri ile kullanılabilir. iPod™ 3G ile tam olarak uyumlu değildir. En uygun bağlantıyı elde etmek için iPod™ cihazının ambalajı içinde gelen bağlantı adaptörünü kullanın ya da iPod™ evrensel uzaktan kumanda ve bağlantı cihazı ile birlikte gelen beş adaptörden uygun olanını seçin.

Not

Stereo ve A/V ekipmanlarına, yalnızca Kızıl Ötesi aracılığıyla ya da "birbirini gören" konumda kumanda edilebilir. Bu cihazlara kumanda edilebilecek mesafe 9 mt (30 feet) ile sınırlıdır ve uzaktan kumanda ile AV ekipmanı üzerindeki IR portu, birbirini gören konumlarda olmalıdır. Uzaktan kumanda ile yalnızca IR sensörü bulunan cihazlara kumanda edilebilir.

Bu bölümde, iPod™ evrensel uzaktan kumanda ve bağlantı cihazının kontrolleri ve fonksiyonları hakkında genel bilgi verilmektedir.

Ürün özellikleri

- iPod™, TV, VCR, DVD oynatıcı, kablo ve uydu sistemlerine kumanda edin
- iPod™ cihazınıza ve ev eğlence sisteminize kumanda edin
- Arka aydınlatmalı LCD ekran
- iPod™ menüsünü, oynatma listelerini ve kütüphaneleri karanlık ortamlarda dahi kolayca görüntüleyebilmenizi sağlar
- iPod™ cihazınızı ev eğlence sistemi üzerinden kullanabilirsiniz
- iPod™ cihazınızı bağlantı ünitesi üzerinde bırakarak cihazla birlikte verilen AV kablosu aracılığıyla ev stereo sistemine bağlayabilirsiniz
- 2 yönlü RF teknolojisi sayesinde iPod™ cihazınıza duvarların, zeminlerin, kapıların, tavanların ve pencerelerin arkasından kumanda edebilirsiniz
- Evinizin her yerinden iPod™ menüsüne, özelliklerine, oynatma listelerine ve kütüphanelerine erişim sağlar
- Bağlantı cihazı
- iPod™ cihazınızı aynı anda hem kullanıp hem de şarj edebilmenizi sağlar
- Video kütüphanenizi daha geniş bir ekran üzerinde paylaşabilirsiniz
- S-Video çıkış kablosu ya da AV kablosu sarı RCA aracılığıyla kolayca TV'ye bağlayabilirsiniz.

2.1 Ambalaj içeriği

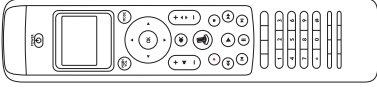

Evrensel uzaktan kumanda



iPod™ bağlantı cihazı

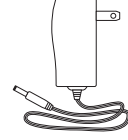

Güç adaptörü



5 iPod™ bağlantı cihazı adaptörü: *

- mini için tip 3
- 4G 20GB için tip 4
- 4G 40GB için tip 5
- 20GB/30GB renkli ekranlı iPod™ için tip 6
- 60GB renkli ekranlı iPod™ için tip 7



S-Video kablosu



3,5 mm - RCA AV kablosu

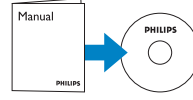

Kullanım kılavuzu
bulunan CD ROM



Hızlı Başlangıç kılavuzu



(3) AA pil

*Yeni iPod™ modelleri için lütfen iPod™ cihazı ile birlikte gelen adaptörü kullanın.

2.2 Diğer ihtiyaçlar

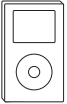

Bağlantı konektörü
bulunan iPod™ cihazı

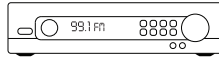

Stereo alıcı

veya

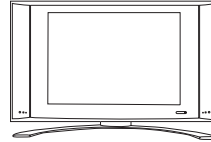

TV

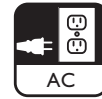

Elektrik prizi

2.3 iPod™ evrensel uzaktan kumanda ve bağlantı cihazı genel bilgiler

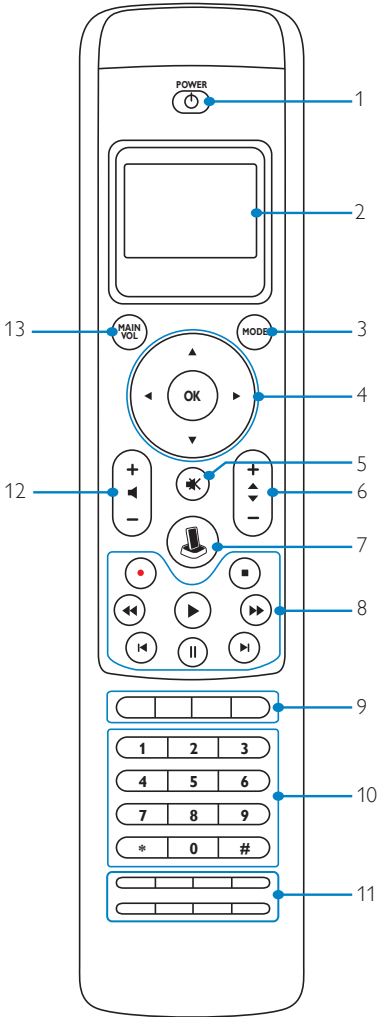
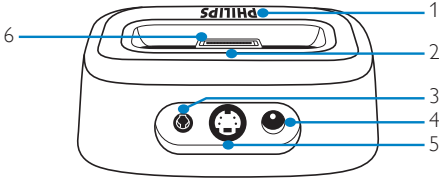

Bağlantı Cihazı:

1. LED Gösterge
2. Bağlantı adaptörünün çıkarılması için yuvalar
3. 3,5 mm A/V Çıkış Yuvası
4. DC Güç Yuvası
5. S-Video Çıkış Yuvası
6. iPod™ konektörü

Uzaktan Kumanda:

1. Güç tuşu
2. LCD Ekran
3. Mod tuşu
4. İmleç tuşları (Gezinme) ve Tamam tuşu
5. Sessiz tuşu
6. Ses Seviyesi Yukarı/Aşağı tuşu
7. iPod™ Başlat tuşu
8. Oynatma tuşları (Oynat, Kayıt, Durdur, Geriye, İleriye, Duraklat, Geç, İleri)
9. Cihaza özel tuşlar (Kılavuz, Canlı TV, HDD, Menü)
10. Rakam tuşları
11. Cihaza özel tuşlar (CC/Metin, Sil, Gir, Zoom/16:9, Başlık, Bölüm, ALTYAZI, CC ve Zoom/27 Metin ve 16:9 /10, Ses
12. Kanal Yukarı/Aşağı tuşu
13. Ana Ses Seviyesi Tuşu
14. Pil seviyesi düşük simgesi (Aşağıya bakın)
15. Bağlantı yok simgesi (Aşağıya bakın)
16. IR Aktarım simgesi (Aşağıya bakın)

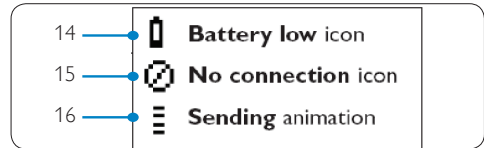

2.4 Ana menü genel bilgiler



3 Başlarken

⚠ Uyarı

iPod™ evrensel uzaktan kumanda ve bağlantı cihazının bağlantılarını yapmadan önce

1.1 Önemli bölümündeki güvenlik önlemlerini dikkatli bir biçimde okuyun.

Bu bölüm, iPod™ evrensel uzaktan kumanda ve bağlantı cihazının ilk kurulumu ile ilgili bilgi içermektedir.

3.1 Hazırlık

1. Tüm ambalaj içeriğini çıkarın
2. Bağlantı cihazını ev eğlence sistemi, stereo ya da TV'nizin yanına yerleştirin.
3. Ev eğlence sisteminin tüm bileşenlerini kapatın.
4. En yakın elektrik prizinin yerini belirleyin.
5. iPod™ evrensel uzaktan kumanda üzerindeki koruyucu tabakayı çıkarın.
6. Bağlantı cihazı üzerindeki iPod™ konektörü koruyucu tabakasını çıkarın.
7. iPod™ cihazınızın modeli için uygun bağlantı adaptörünü seçin.
8. Uygun bağlantı adaptörünü bağlantı cihazı üzerindeki girişe takın.

3.2 Bağlantı

Stereo çalma için:

1. Cihazla birlikte verilen AV kablusunun ucundaki kırmızı ve beyaz RCA konektörlerini ev sinema ya da sisteminizdeki Ses / RCA yuvalarına takın.

ⓘ Not

Eğer cihazı video için kullanmıyorsanız ya da video bağlantısını S-Video üzerinden yapmayı planlıyorsanız, RCA konektörünün sarı ucunu boş bırakın.

2. Cihazla birlikte verilen AV kablusunun diğer

ucunu, bağlantı cihazı üzerinde "AV" olarak işaretlenmiş olan girişe takın.

3. Güç kablusunun bir ucunu elektrik prizine, diğer ucunu ise bağlantı cihazının arkasındaki DC 12V yuvasına takın.
4. Cihazla birlikte verilen 3 AA pili uzaktan kumandanın pil bölümüne takın. Pilleri, bölmedeki kutup işaretlerine uygun şekilde takın.

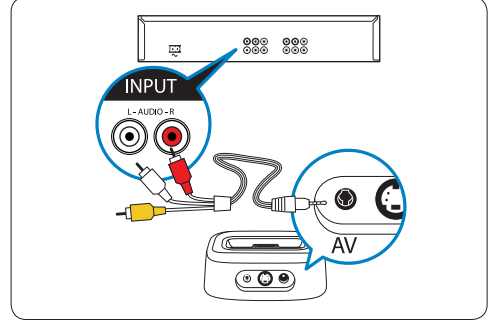

Video oynatımı için:

1. Cihazla birlikte verilen S-Video kablusunun bir ucunu ev eğlence sisteminiz ya da TV'niz üzerindeki Video Giriş yuvasına takın.
2. Cihazla birlikte verilen S-Video kablusunun diğer ucunu, bağlantı cihazınız üzerinde "S-Video" olarak işaretlenmiş olan girişe takın. Eğer kompozit video yuvalarını kullanıyorsanız, sarı RCA fişini, TV'niz üzerindeki RCA video yuvasına takın.
3. Güç kablusunun bir ucunu elektrik prizine takın. Diğer ucu, bağlantı cihazınızdaki DC 12V girişine bağlayın.
4. Cihazla birlikte verilen 3 AA pili uzaktan kumandanın pil bölümüne takın. Pilleri, bölmedeki kutup işaretlerine uygun şekilde takın.

S-Video Bağlantısı

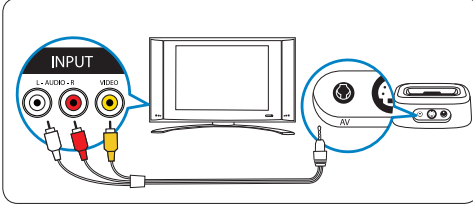

S-Video Bağlantısı

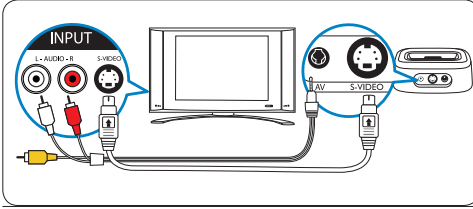

3.3 Kurulum

Pilleri uzaktan kumandaya taktıktan ve gerekli kabloları bağladıktan sonra, bağlantı cihazı ile uzaktan kumanda için hızlı "eşleştirme" işlemi yapmanız gerekecektir.

Not

iPod™ cihazını bağlantı cihazına yerleştirmeden önce, "eşleştirme" sıralaması da dahil olmak üzere ilk kurulumun tamamlanması önerilir.

Bağlantı cihazının uzaktan kumanda ile ilk kez eşleştirilmesi:

1. Uzaktan kumanda üzerindeki POWER Düğmesine basın.
2. Bu işlem sırasında uzaktan kumandayı, bağlantı cihazına 1 m mesafe içinde konumlandırın.
3. Son derece kolay ekran üzeri kurulum sihirbazı ekran komutlarını uygulayın.

Ekran üzeri kurulum sihirbazı ekran komutları, iPod™ evrensel uzaktan kumanda ilk kurulum işlemleri sırasında size yardımcı olacaktır.

iPod™ evrensel uzaktan kumanda ilk kurulumu:

1. Uzaktan kumanda üzerindeki imleç tuşlarını kullanarak talimatlar için dil seçin. OK tuşuna basın.



Uzaktan kumandanın bağlantı cihazı ile eşleştirilmesi sırasında uzaktan kumandayı, bağlantı cihazına 1 m mesafe içinde konumlandırın.

Not

iPod™ cihazınız bağlantı cihazına yerleştirildiğinde, aşağıdaki mesaj görüntülenecektir. Bu, normal durumdur.

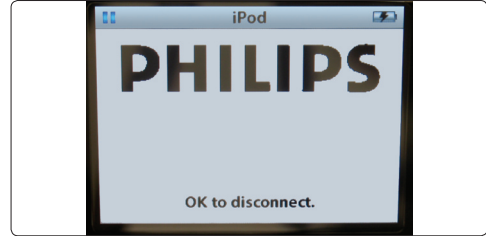

2. "Next" (İleri) seçeneğini seçin ve OK tuşuna basın.
3. TV veya DVD gibi başka cihazlar eklemek istiyorsanız, onaylamak için "Yes" (Evet) seçeneğini seçin. OK tuşuna basın. Böylece, cihazların orijinal uzaktan kumandası, iPod™ evrensel uzaktan kumandası ile değiştirilmiş olur.



4. İmleç tuşlarını kullanarak eklemek istediğiniz cihazı ve cihazın markasını seçin. OK tuşuna basın. Uzaktan kumanda, kullanılabilir kod grupları için veritabanını araştıracaktır.
5. Kodları test etmek için ekran üzeri talimatları uygulayın. Çalışan bir kod grubu bulunduğunda, cihazınız uygun şekilde kurulmuş olacaktır. Cihaz uygun şekilde kurulduğunda, aşağıdaki ekran görüntülenir:



Eğer çalışan bir kod grubu bulunamazsa:

- Uygun kod grubunu bulmak için tam veritabanı araştırması gerçekleştirebilirsiniz. Bu işlem yaklaşık olarak 25 dakika sürebilir.
- Kodları orijinal uzaktan kumanda cihazından öğrenebilirsiniz.

Cihaz eklemek için:

1. “Yes” (Evet) seçeneğini seçin ve OK tuşuna basın.
2. İşlemi her bir ek cihaz için tekrarlayın.
3. Cihaz ekleme işi tamamlandığında “No” (Hayır) seçeneğini seçin. OK tuşuna basın. Sihirbazdan çıkın.

Not

İlk kurulumun ardından iPod™ evrensel uzaktan kumandanın ayarlarını kurulum menüsünü kullanarak değiştirebilirsiniz.

3 saniye boyunca MODE ve IPOD™ LAUNCH tuşlarına aynı anda basın.



Kurulum moduna girmek için ekranda 3 saniye bu iki tuşa basmanız istenecektir.





4. iPod™ evrensel uzaktan kumanda ve bağlantı cihazının daha fazla kullanılması

iPod™ evrensel uzaktan kumanda ve bağlantı cihazının nasıl kullanılacağını öğrenin.

4.1 iPod™ evrensel uzaktan kumandanın iPod™ için kontrol cihazı olarak kullanılması

iPod™ menülerine, çalma listelerine, müzik ve video kütüphanelerine kumanda edin.

1. iPod™ cihazınızın modeli için uygun bağlantı adaptörünü bağlantı cihazına takın.
2. iPod™ cihazını bağlantı cihazına yerleştirin. Şarj işlemi otomatik olarak başlar.
3. IPOD™ LAUNCH tuşuna basın.



Uzaktan kumanda, bağlantı cihazındaki iPod™ ile bağlantı kurar ve iPod™ menü çalma listelerini görüntüler.



Not

Eğer ekranın sağ üst kısmında Bağlantı Yok simgesi yanıp sönüyorsa, iPod™ evrensel uzaktan kumanda, iPod™ bağlantı cihazı ile bağlantı kuramamaktadır. Sorunu gidermek için bkz. Bölüm 8 Sıkça Sorulan Sorular.

4.2 iPod™ müzik dosyalarında gezinme ve müzik çalma

iPod™ evrensel uzaktan kumanda üzerindeki menü, iPod™ cihazınızdaki menü ile aynıdır.



iPod™ modunda gezinme:



1. Music (Müzik), Settings (Ayarlar), Now Playing (Şu Anda Çalan) seçeneğine gidin. Seçmek için OK tuşuna basın.

Not

Eğer iPod™ cihazının Video özelliği yoksa, Video seçeneği ekranda görüntülenmeyecektir.

Not

“Now Playing” (Şu Anda Çalan) seçeneği yalnızca bir şarkı çalarken görüntülenir.



2. Sonraki ekrana geçmek için gezinme kadranındaki > ya da OK tuşlarına basın.
3. "Music" (Müzik) seçeneğini seçtiğinizde aşağıdaki ekranlar görüntülenir:

Listeler
Sanatçılar
Albümler
Şarkılar
Pod Yayınları
Tarzlar
Besteciler
Ses Kitapları

- a. Menü maddelerinden birini seçmek ve sonraki ekrana gitmek için gezinme kadranındaki > veya OK tuşlarına basın.
- b. Önceki ekrana dönmek için <, sonraki ekrana gitmek için ise OK tuşuna basın.
- c. Dinleme seçeneklerinizi tamamlayana kadar tekrarlayın.

Not

iPod™ Modunda iken, önceki ekrana / menü maddesine dönmek için < tuşuna basın. Seçim yapmak ve sonraki ekrana gitmek için OK tuşuna basın.

4. Ayarlar seçildiğinde aşağıdaki ekranlar görüntülenecektir:

Rastgele

Rastgele Seçenekleri:
Kapalı, Şarkı ve Albüm.
Bu seçenek için varsayılan değer
KAPALI>

Tekrarla

Tekrarla Seçenekleri:
Kapalı, Biri ve Tümü.
Bu seçenek için varsayılan değer
KAPALI>

- a. Menü maddelerinden birini seçmek ve sonraki ekrana gitmek için gezinme kadranındaki > veya OK tuşlarına basın.
- b. Önceki menüye dönmek için < tuşuna basın. Sonraki ekrana gitmek için OK tuşuna basın.
- c. Kullanmak istediğiniz seçimi yapana kadar tekrarlayın.

5. "Now Playing" (Şu Anda Çalan) seçeneğini seçtiğinizde ekranda en son çalınan şarkı görüntülenecektir:
 - a. Önceki menüye dönmek için < tuşuna basın.

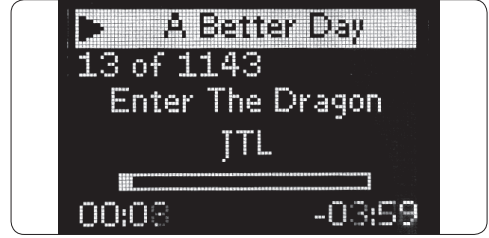

Not

iPod™ evrensel uzaktan kumanda ve bağlantı cihazı, iPod™ cihazınızdaki Fotoğraf Kütüphanesinde gezinmenize olanak sağlamaz.

Bağlantı cihazındaki iPod™ cihazının ve ev sinema sistemi, stereo sistemi ya da TV gibi diğer cihazların ses seviyesine kumanda edilmesi.

1. iPod™ bağlantı cihazının ses çıkış seviyesini ayarlamak için Ses Seviyesi Yukarı veya Ses Seviyesi Aşağı tuşlarına basın. Uzaktan kumanda ekranında ses seviyesi çubuğu görüntülenecektir.
2. Eğer ses seviyesi hala çok yüksek ya da çok düşük ise, MAIN VOL tuşuna basarak AV cihazına geçin ve ana ses seviyesini değiştirtin.

Not

AV cihazlarına kumanda edilebilmesi için, bu cihazlarda IR alıcısı bulunması ve iPod™ evrensel uzaktan kumanda ile söz konusu bileşenin en fazla 9 mt (30 feet) mesafede ve birbirini gören konumda olması gerekmektedir.

3. iPod™ kumandasına geri dönmek için IPOD™ LAUNCH tuşuna basın.

Not

Ana Ses Seviyesi, TV, AMP ya da ALICI modu arasında geçiş sağlayan bir kısayol tuşu şeklinde çalışır. Birden fazla cihazın kurulmuş olması durumunda öncelik şu şekilde olacaktır: AMP, ALICI, TV.

4.3 iPod™ evrensel uzaktan kumandanın uzaktan kumanda olarak kullanılması

Bağlantı cihazınıza 6 adete kadar AV cihazı ve, eğer varsa, iPod™ bağlantı cihazınızı ekleyebilirsiniz.

1. MODE tuşuna basın. Seçilen son cihaz ile ilgili cihaz simgesi ekranda görüntülenecektir. Kumanda etmek istediğiniz cihaz ekranda görüntülenene kadar MODE tuşuna basmaya devam edin.
2. iPod™ evrensel uzaktan kumanda üzerindeki tuşları kullanarak cihaza kumanda edin. Seçilen cihazın orijinal uzaktan kumandasına karşılık gelen fonksiyonlara erişim sağlanacaktır.



Not

Uzaktan kumandanın iPod™ kontrol cihazı olarak kullanıldığı sırada başlatılan müzik, Modları değiştiren de çalmaya devam edecektir.



Not

Orijinal uzaktan kumanda üzerinde bulunan bazı özel tuşlar, iPod™ uzaktan kumanda üzerinde bulunmayabilir. Orijinal uzaktan kumanda üzerinde bulunan fonksiyonları kontrol edin.



Not

Uzaktan kumanda belirli bir süre kapalı kaldıktan sonra tekrar kullanıldığında, kapanma süresinden önce seçilmiş olan cihaz aktif olacaktır.

Cihaza özel tuşlar

iPod™ evrensel uzaktan kumanda üzerindeki cihaza özel tuşlar, MODE tuşu ile seçtiğiniz cihaza göre değişebilir.

Aşağıda; iPod™ bağlantı cihazı, TV, kablo/uydu ve ses sisteminiz için kullanılacak özel tuşların fonksiyonları hakkında genel bilgileri bulabilirsiniz.



Not

Diğer kurulu cihazlar, uzaktan kumanda üzerinde işaretlenmiş olan fonksiyonları kullanmaktadır. Emin olmadığınız durumlarda orijinal uzaktan kumandaya bakın.

iPod™ evrensel uzaktan kumanda ile bir başka cihaza kumanda ettikten sonra iPod™ çalma listesine geri dönmek için IPOD™ LAUNCH tuşuna basın.

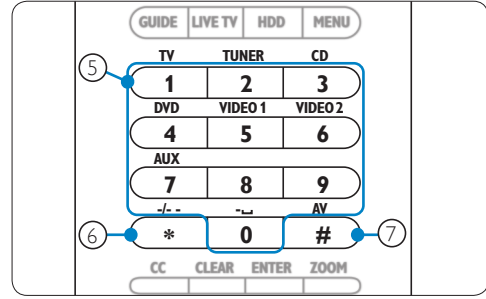
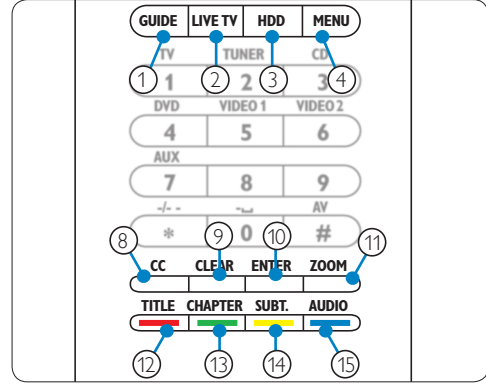

TV	Uydu/Kablo	Ses sistemi
1. Kılavuz	Kılavuz	Bant
2. Çıkış	Canlı TV'ye Dön	Tara
3. -	Çıkış	-
4. Menü	Menü	Menü
5. Rakam Tuşları	Rakam tuşları	Giriş Kaynakları
6. -/--	-/--	Surround
7. AV Girişi	TV/SAT girişi	Surround Modu
8. cc/metin	Sık Kullanılanlar	RDS
9. -	Yardım	Sil
10. PIP	Giriş	Giriş
11. Zoom/16:9	Ana Sayfa	GEQ
12. Renkli tuş	Renkli tuş	Ön
13. Renkli tuş	Renkli tuş	Orta
14. Renkli tuş	Renkli tuş	Arka
15. Renkli tuş	Renkli tuş	Test



4.4 Faaliyet Başlatılması

Faaliyet, programlayabileceğiniz bir tuş sırasındır. Örneğin, DVD izlemek için normalde yapmanız gereken işlemler:

1. TV'yi açın;
2. DVD'yi açın;
3. Surround ses sistemini açın;
4. TV ve surround ses sisteminde uygun girişi seçin;
5. DVD'yi başlatmak için PLAY tuşuna basın.

Evrensel uzaktan kumanda üzerindeki "Watch DVD" (DVD İzle) seçeneğini seçtiğinizde, tüm bu işlemler yukarıdaki sıra ile otomatik olarak gerçekleştirilir.

Faaliyet başlatılması:

1. Faaliyet adı ekran başlığında görüntülenene kadar MODE tuşuna art arda basın.
2. Seçimi onaylamak için OK tuşuna basın. Faaliyet hemen başlatılacaktır.

iPod™ evrensel uzaktan kumandaya sekiz adete kadar faaliyet ekleyebilirsiniz. Faaliyet ekleme ve silme hakkında daha ayrıntılı bilgi almak için bkz. bölüm 5.5, **Faaliyet ekleme** ve bölüm 5.6, **Faaliyet silme**.

Ekstra fonksiyonları seçme

Cihazların, iPod™ evrensel uzaktan kumandanın kapsadığı ekstra fonksiyonları bulunabilir. Bu ekstra fonksiyonları ekranda seçebilirsiniz.

1. Herhangi bir cihaz modundayken MAIN VOL tuşuna basın. Seçilen cihaz ile ilgili ekstra fonksiyonlar ekranda görüntülenir.
2. Ekstra fonksiyonlar arasında dolaşmak için imleç yukarı ve aşağı tuşlarına basın.
3. Yapmak istediğiniz seçime ulaştığınızda, OK tuşuna basın. Uzaktan kumanda bir IR sinyali gönderir.

iPod™ evrensel uzaktan kumandaya ekstra fonksiyon eklemek için bkz. bölüm 5.4, **Fonksiyon ekleme**.

İpucu

Aradığınız ekstra fonksiyonu bulamamanız halinde Ekstra menüsünden çıkmak için MAINVOL tuşuna tekrar basabilirsiniz.

Not

Uzaktan kumanda veritabanında, bazı cihazların kullanılabilir ekstra fonksiyonları bulunmamaktadır. Ancak, öğrenme tuşlarını kullanarak ek fonksiyonları kolayca orijinal uzaktan kumandanın kopyalayabilirsiniz. Bkz. bölüm 5.4, **Fonksiyon ekleme**.

4.5 Pillerin değiştirilmesi

Uyarı

Pilleri değiştirirken aynı anda farklı tipte pil takmayın ve uzaktan kumandada çinko karbon pil kullanmayın. Bu, beklenmeyen sorunlara neden olabilir.

Piller hemen hemen boşaldığında "Pil Zayıf" simgesi görüntülenir. Pilleri, yeni LR6 veya AA tip alkalin piller ile değiştirin. Boş pillerin atılması ile ilgili olarak yerel yasal düzenlemelere uygun hareket edin.



5 Evrensel uzaktan kumanda ve bağlantı cihazını iPod™ ile daha fazla kullanın

iPod™ evrensel uzaktan kumanda ve bağlantı cihazlarının gelişmiş özelliklerinden faydalanmak için Kurulum menüsünden faydalanmanız gerekmektedir.

Kurulum menüsünü açmak için MODE ve IPOD™ LAUNCH tuşlarını aynı anda 3 saniye basılı tutun.

Kurulum menüsünden çıkmak ve doğrudan iPod™ menüsüne gitmek için, IPOD™ LAUNCH tuşuna tekrar basın.

Son seçilen cihaza geçmek için MODE tuşuna basın.

5.1 Cihaz ekleme

Cihazlarınızı iPod™ evrensel uzaktan kumanda çalıştırmak için öncelikle bu cihazları uzaktan kumandaya eklemeniz gerekmektedir. Aşağıdaki cihaz listesinden altı adete kadar cihaz ekleyebilirsiniz. Kullanılabilir cihaz örnekleri arasındakiler (bunlarla sınırlı olmamak kaydıyla):

- DVD
- Kablo
- DSS (Uydu)
- Radyo
- CD
- TV

Eklenebilecek etiketlerin listesi için, Uzaktan kumanda menüsünü kontrol edin.

Bir cihazı iki kez ekleyebilirsiniz. iPod™ evrensel uzaktan kumandaya bir cihazı ekledikten sonra, cihaz listeden kaybolur. Ancak 'TV-2' veya 'VCR-2' seçenekleri, ikinci bir TV ya da VCR ekleyebilmeniz için listede bulunmaya devam eder.

Cihaz eklemek için:

1. İmleç tuşlarını kullanarak Kurulum menüsünde "Add a Device" (Cihaz Ekle) seçeneğini seçin. OK tuşuna basın.

Not

Eğer uzaktan kumandaya iPod™ bağlantı cihazı hariç altı adet cihaz bağlanmışsa cihazın birini silmeniz istenecektir.

2. Eklemek istediğiniz cihazı ve markasını seçin. OK tuşuna basın. Uzaktan kumanda, söz konusu marka için kullanılabilir kodları araştıracaktır.
3. Kodları test etmek için ekran üzeri talimatları uygulayın. Çalışan bir kod grubu bulunduğunda, cihazınız uygun şekilde kurulmuş olacaktır. Cihaz uygun şekilde kurulduğunda, aşağıdaki ekran görüntülenir:



Eğer çalışan bir kod grubu bulunmazsa:

- Uygun kod grubunu bulmak için tam veritabanı araştırması gerçekleştirebilirsiniz. Yani uzaktan kumanda, çalışan bir kod bulunana kadar tüm kullanılabilir kodları veritabanına gönderecektir. Bu işlem yaklaşık olarak 25 dakika sürebilir.
- Kodları orijinal uzaktan kumanda cihazından öğrenebilirsiniz.

Bir başka cihaz eklemek istediğinizde, "Evet" seçeneğini seçin. OK tuşuna basın ve 2. ve 4. adımları tekrarlayın.

Tüm cihazları ekledikten sonra "Hayır" seçeneğini seçin. Ayarlar menüsüne dönmek için OK tuşuna basın.

5.2 Cihaz silme

iPod™ evrensel uzaktan kumandadan programlanmış bir cihazı silebilirsiniz.

Cihaz silmek için:

1. İmleç tuşlarını kullanarak Ayarlar menüsünde "Delete a Device" (CIHAZ SIL) seçeneğini seçin. OK tuşuna basın.
2. Listedenden silmek istediğiniz cihazı seçin. OK tuşuna basın.
3. Cihazı silmek istediğinizi onaylamak için "Yes" (Evet) seçeneğini seçin. OK tuşuna basın. Cihaz silinir ve ekleyebileceğiniz cihazlar listesinde tekrar görüntülenir.
4. Ayarlar menüsüne dönmek için "Exit" (Çıkış) seçeneğini seçin. OK tuşuna basın.



Not

Silinen cihazın kopyalanan faaliyet ya da ses seviyesi tuşu gibi başka bir yerde kullanılan tuşları da silinecektir. Cihazlar için programladığınız faaliyetleri ve ses seviyesi tuşlarını kontrol edin ve gerekiyorsa yeniden programlayın.

5.3 Tuş sabitleme

Eğer herhangi bir tuş cihazla birlikte uygun şekilde çalışmıyorsa, uzaktan kumandanadan öğrenerek tuşu sabitleyebilirsiniz. iPod™ evrensel uzaktan kumandanız, 200 adete kadar öğrenilmiş tuşu saklayabilir. iPod™ evrensel uzaktan kumanda üzerindeki MODE, MAIN VOL ve IPOD™ LAUNCH tuşları hariç tüm tuşları sabitleyebilirsiniz.

Tuş sabitlemek için:

1. İmleç tuşlarını kullanarak Ayarlar menüsünde "Fix a Key" (Tuş Sabitle) seçeneğini seçin. OK tuşuna basın.
2. Tuşu sabitlemek istediğiniz cihazı seçin. OK tuşuna basın.
3. Tuşu öğrenebileceğiniz orijinal bir uzaktan kumanda bulunduğunu onaylamak için "Yes" (Evet) seçeneğini seçin. OK tuşuna basın.



Not

Eğer iPod™ evrensel uzaktan kumanda 200 tuş öğrenmişse, belleğin dolduğunu belirten bir ekran sizi uyaracak ve otomatik olarak Ayarlar menüsüne geri dönecektir. Bellekte boş alan sağlamak için sabit tuşları bulunan bir cihaz silmeniz gerekecektir.

4. Tuş sabitlemek için ekrandaki talimatları uygulayın: İki uzaktan kumandayı 0,5 - 2 inç mesafeden birbirlerine doğrultun (2-5 cm).



5. iPod™ evrensel uzaktan kumanda üzerinde sabitlemek istediğiniz tuşu ya da ekstra fonksiyonu seçin. Ekstra fonksiyon seçmek için MAIN VOL tuşuna basın. İmleç Yukarı veya İmleç Aşağı tuşunu kullanarak fonksiyonu seçin. OK tuşuna basın.
6. Ekranda onay bilgisini görene kadar orijinal uzaktan kumanda üzerinde karşılık gelen tuşa basın.

Tuş öğrenilir ve sabitlenir. Aşağıdaki ekran görüntülenir:

7. Bu cihaz için diğer tuşları da sabitlemek istiyorsanız "Yes" (Evet) seçeneğini seçin. OK tuşuna basın. 3. adımı tekrarlayın.

Tüm tuşlar sabitlendiğinde ve Ayarlar menüsüne geri dönmek istediğinizde, "No" (Hayır) seçeneğini seçin. OK tuşuna basın.



Not

Tuş sabitlendiğinde, iPod™ evrensel uzaktan kumanda tuş ile ilgili olarak saklanmakta olan verilerin üzerine yazılır. Yani, söz konusu tuşun bir faaliyet için kullanılıyor olması durumunda, faaliyet de değişecektir.



5.4 Fonksiyon ekleme

iPod™ evrensel uzaktan kumandaya ekstra fonksiyonlar ekleyebilirsiniz.

Fonksiyon eklemek için:

1. Ayarlar menüsünde “Add a Function” (Fonksiyon Ekle) seçeneğini seçin. OK tuşuna basın.
2. Fonksiyon eklemek istediğiniz cihazı seçin.
3. Ekstra fonksiyon için kullanmak istediğiniz etiketi seçin.
4. Fonksiyonu orijinal uzaktan kumandanın öğrenin.

Ekstra fonksiyon iPod™ evrensel uzaktan kumandaya eklenir.

Ekstra fonksiyona erişim sağlamak için:

1. MAIN VOL tuşuna basarak Functions (Fonksiyonlar) menüsüne girin.
2. İmleç tuşlarını kullanarak istediğiniz fonksiyonu seçin. OK tuşuna basın.

Not

Ekstra fonksiyonlar cihaza özeldir. Bu fonksiyonlar, yalnızca ilgili AV cihazının özel modunda iken seçilebilir. Örneğin, bir TV fonksiyonuna ulaşmak istiyorsanız, uzaktan kumanda TV modunda olmalıdır.

5.5 Faaliyet ekleme

Faaliyet, seçildiğinde iPod™ evrensel uzaktan kumanda tarafından gönderilecek olan bir tuş kombinasyonundan oluşur. Sekiz adete kadar faaliyet ekleyebilirsiniz. Bir faaliyet en fazla 25 adımdan oluşabilir.

iPod™ evrensel uzaktan kumanda, cihazların tuş basışlarını uygun şekilde algılamasının sağlanması amacıyla her bir tuş basışı arasında, varsayılan olarak 0,6 saniyelik bir gecikme ekler.

Bu varsayılan gecikmeyi değiştirebilirsiniz:

- Bir ya da daha fazla cihazın IR sinyalinin algılanması için daha uzun bir süreye ihtiyaç

duyması halinde, 1 - 3 saniye arasında bir gecikme belirleyebilirsiniz. Varsayılan gecikmenin değiştirilmesi faaliyet içinde bir adım sayılır.

- Eğer bir faaliyet içinde tuş basışları arasında gecikmeye ihtiyaç yoksa, “no delay” (gecikme yok) seçeneğini ekleyebilirsiniz. Örneğin: Faaliyet sırasında ses seviyesini artırmak için Ses Seviyesi Yukarı tuşuna dört kez basmak istediğinizde, bu dört tuş basışı arasında gecikme eklemenize gerek yoktur. Her adımın arasına “no delay” (gecikme yok) seçeneğini ekleyebilirsiniz.

Faaliyet eklemek için:

1. İmleç tuşlarını kullanarak Ayarlar menüsünde “Add an Activity” (Faaliyet Ekle) seçeneğini seçin. OK tuşuna basın.

Not

Eğer eklenmiş 8 adet faaliyet bulunuyorsa, bir faaliyet silmeniz istenecektir. Bkz. bölüm 5.6, Faaliyet silme.

2. Faaliyetler listesinden etiketi seçin. OK tuşuna basın.
3. Faaliyet oluşturmak için ekran üzeri talimatları uygulayın.
 - Cihazı seçmek için imleç tuşlarını kullanın. OK tuşuna basın. Tuş basışı eklemek için ilgili tuşa basın.
 - Ek tuş ya da tuş gecikmesi eklemek isteyip istemediğinize karar verin, OK tuşuna basarak YES (Evet) seçeneğini seçin. Eğer başka faaliyet eklemek istemiyorsanız, NO (Hayır) seçeneğini seçin. OK tuşuna basın.

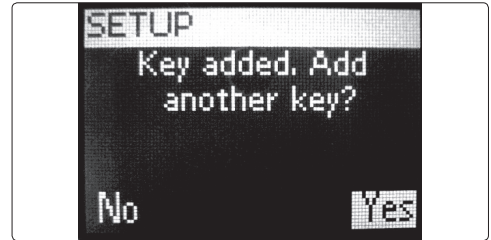

- Eklemek istediğiniz gecikmeyi seçin. OK tuşuna basın. Bu işlemlerin sonundaki talimatlara bakın, “İsteddiğiniz gecikmeyi seçmek için”.

Bir faaliyette en fazla 25 adım bulunabileceğini unutmayın.

Tüm tuş kombinasyonlarını ve gecikmeleri ekledikten sonra “No” (Hayır) seçeneğini seçin. OK tuşuna basın. Faaliyet iPod™ evrensel uzaktan kumandaya kurulur.

4. Ayarlar menüsüne dönmek için “Exit” (Çıkış) seçeneğini seçin. OK tuşuna basın.

İsteddiğiniz gecikmeyi seçmek için:

1. Kullanılabilecek gecikmeler arasında gezinmek için imleç tuşlarını kullanın.
2. İsteddiğiniz gecikmenin üzerinde OK tuşuna basın. Onay ekranını göreceksiniz.
3. Başka tuş ya da gecikme eklemek için YES tuşuna basın. Faaliyet ayarlarından çıkmak için NO tuşuna basın.

İpucu

Faaliyet adı, iPod™ evrensel uzaktan kumanda ekranının başlığında görüntülenene kadar Mod tuşuna art arda basın. OK tuşuna basın.

5.6 Faaliyet silme

Uzaktan kumandadan faaliyeti silmek için:

1. İmleç tuşlarını kullanarak Ayarlar menüsünde “Faaliyet Sil” seçeneğini seçin. OK tuşuna basın.
2. Silmek istediğiniz faaliyeti seçin. OK tuşuna basın.
3. Faaliyeti silmek istediğinizi onaylamak için “Yes” (Evet) seçeneğini seçin. OK tuşuna basın. Faaliyet silinir ve ekleyebileceğiniz faaliyetler listesinde tekrar görüntülenir.
4. Ayarlar menüsüne dönmek için “Exit” (Çıkış) seçeneğini seçin ve OK tuşuna basın.

5.7 RF Ayarları hakkında

Ayrıntıları göster:

Bağlantı cihazı ile uzaktan kumanda arasındaki bağlantının durumunu kontrol edebilirsiniz:

1. İmleç tuşlarını kullanarak Ayarlar menüsünde “RF Settings” (RF Ayarları) seçeneğini seçin. OK tuşuna basın.
2. “Show details” (Ayrıntıları göster) seçeneğini seçin. OK tuşuna basın. Bağlı olan bağlantı cihazının adı ve sinyal gücü görüntülenir.
3. Ayarlar menüsüne dönmek için “Next” (İleri) seçeneğini seçin. OK tuşuna basın.

Not

RF Ayarları ayrıntılı bilgi sahasında “Bağlantı Yok” görüntülendiğinde, uzaktan kumanda bağlantı cihazı ile bağlantı kuramamaktadır. Bu durumda, bağlantı cihazını yeniden bağlamanız gerekmektedir.

Bağlantı cihazını yeniden bağlayın

iPod™ evrensel uzaktan kumandayı bir başka bağlantı cihazı ile kullanmak istediğinizde ya da teknik sorunlarla karşılaştığınızda, bağlantı cihazını tekrar eşleştirmeniz gerekecektir.

1. iPod™ bağlantı cihazının altındaki yeniden bağlan düğmesine basın ve bırakın
2. İmleç tuşlarını kullanarak Ayarlar menüsünde “RF Settings” (RF Ayarları) seçeneğini seçin. OK tuşuna basın.
3. “Reconnect to Dock” (Bağlantı Cihazına Yeniden Bağla) seçeneğini seçin. OK tuşuna basın. Şimdi uzaktan kumanda ile bağlantı cihazı eşleştirilmektedir. Bu işlem sırasında uzaktan kumanda mutlaka bağlantı cihazının etrafındaki 1 m mesafe içinde bulunmalıdır.
4. Ayarlar menüsüne dönmek için “Next” (İleri) seçeneğini seçin ve OK tuşuna basın.

RF Ayarları ayrıntılı bilgi sahasında “Bağlantı cihazı ile bağlantı kurulamıyor. Tekrar dene” görüntülendiğinde, aşağıdaki işlemleri gerçekleştirerek bağlantı cihazını tekrar bağlamanız gereklidir:

1. Bağlantı cihazının alt kısmındaki RECONNECT düğmesine basın. 5 saniye sonra bağlantı

cihazı üzerindeki Philips logosu yanıp sönmeye başlayacaktır.

2. Uzaktan kumanda üzerinde "Yes" (Evet) seçeneğini seçin. OK tuşuna basın.

Uzaktan kumanda ile bağlantı cihazı bağlantısı tekrar sağlanacaktır. İşlem tamamlandığında aşağıdaki ekran görüntülenecektir:



3. "Next" (İleri) seçeneğini seçin. OK tuşuna basın.

5.8 Dili değiştirme

İlk kurulumun ardından iPod™ evrensel uzaktan kumanda talimatlarının dilini değiştirebilirsiniz.

Kuzey Amerika'da satılan modellerde aşağıdaki dil seçenekleri bulunmaktadır:

- English
- Français
- Espanol

Avrupa'da satılan modellerde aşağıdaki dil seçenekleri bulunmaktadır:

- English
- Espanol
- Français
- Deutsch
- Nederlands
- Italiano

Dili değiştirmek için:

1. İmleç tuşlarını kullanarak Ayarlar menüsünde "Change language" (Dili değiştir) seçeneğini seçin. OK tuşuna basın.
2. Tercih ettiğiniz dili seçin OK tuşuna basın. Ayarlar menüsü ekranda, tercih ettiğiniz dilde görüntülenir.

5.9 Ses seviyesi kopyalama

Cihazlar eklendikten sonra iPod™ evrensel uzaktan kumanda cihazınız Ses Seviyesi tuşlarını ve Sessiz tuşunu otomatik olarak kopyalar.

- DVD, DVDR, VCR gibi Video cihazları ve Uydu kutusu, TV ses seviyesi tuşlarını kullanın (bir TV programlamış olmanız durumunda).
- CD, DMR ve Radyo gibi ses cihazları, Amplifikatör ya da Alıcının Ses seviyesi tuşlarını kullanın (bir Amplifikatör ya da Alıcı programlamış olmanız durumunda).

Herhangi bir TV ya da amplifikatör kurulu değilse, Ses seviyesi tuşları herhangi bir kod göndermeyecektir. Kaynak cihaz daha

sonra eklendiğinde, Ses seviyesi tuşları otomatik olarak güncellenecektir. Hangi Ses seviyesi tuşlarının kullanılacağını değiştirebilirsiniz. Örneğin, Amplifikatörün Ses seviyesi tuşlarını DVD için kullanmayı seçebilirsiniz.

Ses seviyesi tuşlarını değiştirmek için:

1. İmleç tuşlarını kullanarak Ayarlar menüsünde "Copy" (Kopyala) seçeneğini seçin. OK tuşuna basın.
2. Ses seviyesi tuşlarını almak istediğiniz cihazı seçin (örn. TV, AMP ya da ALICI). OK tuşuna basın.
3. Ses seviyesi tuşlarını kopyalamak istediğiniz cihazı seçin (örn. DVD veya SAT). OK tuşuna basın.
4. Ses seviyesi tuşlarını bir cihazdan diğerine kopyalamak istediğinizi onaylamak için "Yes" (Evet) seçeneğini seçin. OK tuşuna basın. Ses seviyesi tuşları ve Sessiz tuşu kopyalanır.
5. Ayarlar menüsüne dönmek için "Exit" (Çıkış) seçeneğini seçin. OK tuşuna basın.

5.10 Ekran kapanma süresini deęiřtirme

Güç tasarrufu sağlamak amacıyla iPod™ evrensel uzaktan kumanda ekranı, belirli bir süre kullanılmadığında kapanacaktır. Bu, ekran kapanma süresidir. Bu süreyi ařaęıdakilerden biri olarak ayarlayabilirsiniz:

- Kısa
- Orta (varsayılan)
- Uzun

Ekran kapanma süresini deęiřtirmek için:

1. İmleç tuřlarını kullanarak Ayarlar menüsünde “Display Time Out” (Ekran Kapanma Süresi) seçeneęini seçin. OK tuřuna basın.
2. Tercih ettięiniz ekran kapanma süresini seçin. OK tuřuna basın. iPod™ evrensel uzaktan kumanda kapanma süresi deęiřtirilmiřtir. Ayarlar menüsü ekranda görüntülenir.

Not

Ekran kapanma süresi, pil kullanım ömrü üzerinde etkilidir. Arka aydınlatma ne kadar açık kalırsa piller o kadar çabuk boşalacaktır.

5.11 Tam sıfırlama gerçekteřtirme

Programlanmış tüm cihazları, faaliyetleri, öğrenilmiş tuřları ve dięer ayarları silerek iPod™ evrensel uzaktan kumandayı tamamen sıfırlayabilirsiniz. Sıfırlama sonrasında uzaktan kumandayı yeniden yapılandırmanız gerekecektir.

Tam sıfırlama gerçekteřtirmek için:

1. İmleç tuřlarını kullanarak Ayarlar menüsünde “Full Reset” (Tam Sıfırlama) seçeneęini seçin. OK tuřuna basın.
2. Tam sıfırlama gerçekteřtirmek istedięinizi onaylamak için “Yes” (Evet) seçeneęini seçin. OK tuřuna basın.
3. Onaylamak için OK tuřuna basın. Uzaktan kumanda tüm ayarları siler. Tam sıfırlama sona erdięinde uzaktan kumanda otomatik olarak tekrar çalıřır. Uzaktan kumandayı yeniden yapılandırmanız gerekmektedir. Bu iřlemi tekrarlamak için **3.3, Kurulum** bölümüne bakın ve baęlantı cihazının uzaktan kumanda ile eřleřtirilmesi talimatlarını uygulayın.

6 Garanti ve servis

Bu iPod™ evrensel uzaktan kumanda ve bağlantı cihazı, bir yıllık sınırlı garantiye sahiptir.

Philips, bu ürünün, satın alındığı tarihten itibaren bir yıl süreyle, teknik özellikler ve uyarılara uygun olarak normal şekilde kullanılması halinde, malzeme, işçilik ve montaj hataları içermeyeceğini garanti eder. Bu garanti sadece ürünü satın alan kişiyi kapsar ve başkalarına devredilemez. Garanti tahtındaki haklarınızı kullanabilmeniz için, ürün adını ve satın alma tarihini gösteren orijinal satış makbuzu gibi bir satın alma kanıtını mutlaka sağlamanız gerekir. Müşteri destek hizmetlerine ulaşmak ya da garanti servisiyle ilgili bilgi almak için lütfen **919-573-7863** numaralı telefonu arayın. **SARİHYA DA ZİMNİ BAŞKA or BAŞ-KA HIÇBİR GARANTİ VERİLMEZ.** Philips'in sorumluluğu, kendi takdirine bağlı olarak ürünü onarmak veya değiştirmekle sınırlıdır. Tesadüfi, özel veya sonuç olarak meydana gelen hasarlar, kanunların izin verdiği ölçüde, işbu garanti kapsamının dışındadır. Bu garanti ile size özel yasal haklar verilmiştir. Ayrıca, ülkelere göre değişebilecek başka haklarınız da bulunabilir.

Kuzey Amerika bölgesinde müşteri destek hizmetlerine ulaşmak ya da garanti servisiyle ilgili bilgi almak için lütfen **919-573-7854** numaralı telefonu arayın; global destek için **www.philips.com/support** adresini ziyaret edin.

7 Teknik veriler

Mekanik Özellikler

Boyut

Bağlantı İstasyonu:

- Toplam Uzunluk: 92,3 mm
- Toplam Genişlik: 94,2 mm
- Toplam Kalınlık: 28,5 mm

Uzaktan Kumanda:

- Toplam Uzunluk: 243,5 mm
- Toplam Genişlik: 52 mm
- Toplam Kalınlık: 30 mm

Güç

- Bağlantı Cihazı: 12v DC
- Uzaktan Kumanda: 3 adet AA Alkalın Pil
- Yaklaşık Pil Ömrü 4 aydır

Ekran

- Tip: Nokta Matrisli
- Boyut: 96 piksel x 64 piksel
- Aydınlatma: Arka aydınlatma
- Renk: siyah/beyaz

Konektörler

- iPod™ Konektörü
- SVideo Yuvası
- Ses giriş yuvası
- DC Güç Yuvası.

İletişim ve Arayüz Aktarım Ortamı

IR VE RF Taşıyıcı Frekansı

- IR: 36kHz +/- %2,
- RF: 2,4 GHz

Genel Çalışma Gerilimi

- (min.) standart 3,3V - 4,8V

Çalışma Ortam Sıcaklığı Aralığı

- +5 C - 45 C

Belgeler

- FCC
- IC
- UL/CUL
- CE
- Swiss Mark
- C-Tick

8 Sıkça sorulan sorular

Bu bölümde, iPod™ evrensel uzaktan kumanda ve bağlantı cihazı ile ilgili olarak sıkça sorulan soruları bulabilirsiniz. Daha ayrıntılı yardım almak için www.philips.com/support adresini ziyaret edin ya da Kuzey Amerika'da **919-573-7854** numaralı telefonu arayın.

Garantinin geçerliliğini korumak için cihazı kendi olanaklarınızla onarmaya çalışmayın. iPod™ evrensel uzaktan kumanda ve bağlantı cihazının kullanımı sırasında sorunlarla karşılaşmanız durumunda, Philips ile iletişime geçmeden önce aşağıdaki hususları kontrol edin. Problem çözülmezse www.philips.com/support Philips Internet adresini ziyaret edin ya da Kuzey Amerika'da **919-575-7854** numaralı telefonu arayın. Philips ile iletişime geçerken, iPod™ evrensel uzaktan kumanda ve bağlantı cihazınızın yanınızda bulunduğundan ve model numarası ile seri numarası hakkında bilgi sahibi olduğunuzdan emin olun.

Ekranla “iPod™ BAĞLANTI CİHAZI ile bağlantı sağlanamıyor” mesajı görüntülendiğinde ne yapmalıyım?

Bu, bağlantı cihazının uzaktan kumanda ile bağlantı kuracak şekilde yapılandırılmamış olduğu anlamına gelir. Uzaktan kumanda ile bağlantı cihazı bağlantısını tekrar bağlayın.

Ekranla “iPod™ BAĞLANTI CİHAZI bulunamadı” mesajı görüntülendiğinde ne yapmalıyım?

Bu, bağlantı cihazının, uzaktan kumandanın menzili içinde bulunmadığı anlamına gelir. Bağlantı cihazına 1 m (3 feet) mesafe kalana kadar yaklaşın. Tekrar denemek için OK tuşuna basın.

Seçilen cihazlar listesinde markayı bulamazsam ne yapmalıyım?

Markalar, cihazlara göre sınıflandırılmıştır ve yanlış

cihaza bakıyor olabilirsiniz.

- STB, Uydu ve DVB-T için farklı uydu antenlerine sahiptir
- SES SİSTEMİ, radyo-amplifikatör kombinasyonunu ve bazı durumlarda CD veya DVD'yi içermektedir
- HTS ev sineması sistemlerini içermektedir
- PVR kişisel video kaydedicileri ve sabit disk kaydedicileri içermektedir
- DMR Dijital Ortam alıcıları
- TV-VCR, TV-DVD, DVD-VCR DVD içermektedir HDD kombinasyon cihazlarını içermektedir
- OYUN, oyun konsollarının DVD oynatım fonksiyonlarını içermektedir; örn. Xbox ve Play Station.

Ürünlerin tamamı veritabanında bulunmamaktadır. Eğer marka listede bulunmuyorsa, “Listede yok” seçeneğini seçin ve tam veritabanı araştırması yapın. Kumanda, tüm kullanılabilir kodları test edecektir. Bu işlem yaklaşık olarak 25 dakika sürebilir.

Kurulum sihirbazından nasıl çıkabilirim?

Kurulum sihirbazından çıkmak için IPOD™ LAUNCH tuşuna basın.

Eğer “Bağlantı Yok” simgesi ekranın sağ üst köşesinde yanıp sönüyorsa ne yapmalıyım?

Şu anlamlara gelebilir:

- Bağlantı cihazının bağlantısı kopmuş Güç adaptörünün çalışır durumdaki bir prize takılmış ve kabloların uygun şekilde bağlanmış olduğundan emin olun.
- Uzaktan kumanda, bağlantı cihazı ile bağlantı kurmak için çok uzakta Uzaktan kumanda ile bağlantı cihazı arasındaki mesafe, 40 m'den (130 ft) daha fazla olmamalıdır. Uzaktan kumanda ile bağlantı cihazı arasında bulunan engeller mesafeyi azaltabilir. Uzaktan kumandayı bağlantı cihazına yaklaştırın. Mikrodalga fırın gibi radyasyon yayan bir başka cihaz bağlantı istasyonuna çok yakın durumda ve uzaktan kumanda sinyallerinde

parazite neden oluyor. Cihazın yakınında bulunan ve parazite neden olabilecek cihazları kapatın ve bağlantı kurmayı tekrar deneyin.

Eğer iPod™ evrensel uzaktan kumandanın gücü açılmıyorsa ne yapmalıyım?

Güç adaptörünün çalışır durumdaki bir prize takılmış ve kabloların uygun şekilde bağlanmış olduğundan emin olun. iPod™ evrensel uzaktan kumanda bekleme modunda olabilir. Bekleme modundan sonra çalışması biraz zaman alabilir. Uzaktan kumanda 3 adet yeni AAA pil bulunduğundan emin olun.

Bir ya da birkaç tuş doğru şekilde çalışmıyorsa ne yapmalıyım?

Bu genellikle belirli bir fonksiyonun orijinal uzaktan kumanda üzerinde bulunmadığı anlamına gelir. iPod™ evrensel uzaktan kumanda üzerinde yalnızca donanım tuşları bulunduğu unutmayın, bu nedenle uzaktan kumanda üzerindeki tuşlardan yalnızca cihaz ile ilgili bir fonksiyonu bulunanlar çalışacaktır. Bu, aynı zamanda tuşun arkasındaki kodun arızalı olduğu anlamına da gelebilir. Orijinal uzaktan kumandadaki tuşları sabitleyebilirsiniz. Bazı tuşların cihaza özel fonksiyonları bulunur.

Eğer Ses seviyesi tuşları uygun şekilde çalışmıyorsa ne yapmalıyım?

Bu, cihaz için varsayılan kaynak cihazın kurulmuş olmadığı anlamına gelir. Cihazlar eklendikten sonra SJM3151, aşağıdaki şekilde Ses seviyesi ve Sessiz tuşlarını otomatik olarak kopyalar:

- DVD, DVDR, VCR gibi Video cihazları ve Uydu kutusu, TV ses seviyesi tuşlarını kullanın.
- CD, DMR ve Radyo gibi ses cihazları, Amplifikatör ya da Alıcının Ses seviyesi tuşlarını kullanın. Eğer kaynak cihazı kurmadıysanız, Ses seviyesi tuşları ve Sessiz tuşu çalışmayacaktır. Uzaktan kumanda üzerindeki kaynak cihazı kurmayı seçebilirsiniz.

iTunes üzerinde bulunan müziğin tamamını iPod™ evrensel uzaktan kumanda ekranında görememem halinde ne yapmalıyım?

Yalnızca iPod™ kütüphanenizde bulunan müzik uzaktan kumanda ekranında görüntülenir. iTunes kütüphanenizde bulunan müziği seçtiğiniz iPod™ cihazına kopyalayın.

iPod™ evrensel uzaktan kumandanın açılmaması durumunda ne yapmalıyım?

Bu, pil seviyesinin çok düşük olduğu anlamına gelir. Pilleri çıkarın ve yenilerini takın.



Specifications are subject to change without notice
© 2007 Koninklijke Philips Electronics N.V.
All rights reserved. Trademarks are the property of Koninklijke Philips
Electronics N.V. or their respective owners.
Ledgewood, NJ USA

www.philips.com

Footer